

# Diario de Burgos

Martes, 10 de Marzo de 1981 — Año XC — N.º 27.495

Fundado en 1891

Director: ANDRES RUIZ VALDERRAMA



25 PTAS.

## NUEVO LLAMAMIENTO DE S. M. EL REY A LA DISCIPLINA DE LOS EJERCITOS

### Don Juan Carlos I presidió ayer la entrega de diplomas en la Escuela de Estado Mayor

Madrid (Logos y Efe). — "Insistió, una vez más, en pediros vuestra disciplina, vuestro espíritu de sacrificio y vuestra unidad para conseguir unas Fuerzas Armadas eficaces y que merezcan la admiración de España y sepan siempre mantener la paz y el respeto a la ley con un comportamiento ejemplar como el que en fechas recientes han observado para bien de nuestra Patria", ha dicho S.M. el Rey en el acto de entrega de diplomas y fajines a la 77 promoción de la Escuela de Estado Mayor del Ejército que ha presidido esta mañana.

Don Juan Carlos llegó a la sede de la Escuela de Estado Mayor y tras pasar revista a una compañía de honores, fue saludado por el presidente del Gobierno, Leopoldo Calvo Sotelo, ministro de Defensa, Alberto Oliart, presidente de la Junta de jefes de Estado Mayor, teniente general Ignacio Alfaro Arregui y los jefes de Estado Mayor de los tres Ejércitos.

A continuación S.M. y las autoridades que le acompañaban entraron en el salón de actos donde el director de la Escuela Superior del Ejército, general Morillo Galcerán, pronunció unas breves palabras de saludo. Seguidamente el jefe de la Escuela de Estado Mayor, general Cano Hevia pronunció la última lección del curso sobre el tema "La patria y los deberes del oficial de Estado Mayor".

Seguidamente S.M. el Rey entregó personalmente los diplomas de Estado Mayor a los componentes de la 77 promoción e impuso las fajines y cruces del mérito militar con distintivo blanco, a los alumnos que han obtenido

la calificación de sobresaliente. Los alumnos más destacados recibieron asimismo distinciones de los representantes de los Ejércitos de Chile, Argentina, Suráfrica y Estados Unidos. La 77 promoción de Esta-

do Mayor la componen 52 jefes y oficiales de España, Brasil, Chile, Alemania, Argentina, Corea, Venezuela, Estados Unidos, Francia, Guatemala, Italia y Méjico. Por último Don Juan Carlos

(Pasa a la página 10)

## Auto de procesamiento contra Milans del Bosch

### Excepto 66, los guardias civiles implicados en el fallido golpe quedan libres a disposición judicial

Madrid (Logos y Efe). — La autoridad judicial competente ha dictado auto de procesamiento contra el teniente general Jaime Milans del Bosch por su presunta participación en el frustrado golpe

pe militar del pasado 23 de Febrero, considerándole supuesto autor de un delito de rebelión militar, según han confirmado a «Logos» fuentes militares.

El juez especial con jurisdicción nacional para la causa seguida por el fallido golpe de Estado del pasado día 23 de Febrero, José María García Escudero, se trasladó de nuevo el domingo al regimiento de Artillería de Campaña número 13 de Getafe, donde se encuentra el teniente general procesado, para notificarle el auto y tomarle la preceptiva declaración, establecida en el Código de Justicia Militar.

Las mismas fuentes confirman a «Efe» la continuación de las investigaciones por parte del juez especial sobre las presuntas responsabilidades en que pudieran haber incurrido los generales Armada, ex-segundo jefe del Estado Mayor del Ejército; Torres Rojas, ex-gobernador militar de La Coruña, y León Pizarro, ex-jefe de la división de Infantería motorizada «Maestrazgo» número tres.

#### ABOGADO DEFENSOR

Madrid (Efe). — El teniente general don Jaime Milans del Bosch ha designado defensor en la causa que se le sigue por los sucesos relacionados con el fallido golpe de Estado del 23 del pasado Febrero, al coronel de Ingenieros don Salvador Escandell Cortés, jefe de Ingenieros de la III Región militar.

El coronel Escandell Cortés asumió en su día la defensa del general Atares. Cuenta sesenta y tres años y es abogado.

#### OTRO CESE

Madrid (Efe). — El «Boletín Oficial del Ministerio de Defensa» publica hoy el cese del ayudante de campo del general de División don Alfonso Armada Comyn.

El teniente coronel de Infantería, Angel Torres Riera, que venía desempeñando el cargo de ayudante de campo, queda en situación de disponible forzoso en la I Región militar.

(Pasa a la página 10)

## Record de travesía en globo de aire caliente



Proctor (West Virginia, USA). — Kris Anderson (izquierda) y Bob Ross sonríen poco después de que el «Knight Hawk», un globo propulsado por aire caliente y pilotado por Anderson, tomara tierra en la zona de Wheeling, en West Virginia, estableciendo un nuevo record de travesía en globo de aire caliente, al recorrer unas 600 millas. El anterior record estaba establecido en 493 millas. La travesía había sido iniciada la noche anterior en Lakeland (Minnesota). — (Telefoto EFE-AP).

## Telesforo Monzón ha muerto en una clínica de Bayona

### Cayó víctima de una crisis cardíaca

San Sebastián (Logos). — El ex-ministro de la época de la segunda República y máximo dirigente de la coalición «Herri Batasuna», Telesforo Monzón, falleció esta tarde en el hospital «Rená» de Bayona, víctima de una crisis cardíaca que padecía desde hace años y de la que estuvo sometido a intenso tratamiento el mes pasado en la Residencia Sanitaria de la Seguridad Social de San Sebastián. Contaba 76 años de edad.

Telesforo Monzón, abogado, nacido en Vergara en 1905 en el seno de una familia aristocrática fue en su juventud, un «españolista» aunque en 1935, fecha en la que ocupaba el cargo de ministro del Interior del Gobierno vasco, comenzaron sus manifestaciones a favor de una autonomía integral.

Fue en 1950 cuando con los nacionalistas que estaban dirigiendo el «Gobierno de Euzkadi» en el exilio y dio comienzo, a partir de entonces, a sus actividades radicalizadas.

Desde su llegada a España se manifestó en posiciones próximas a las de ETA militar y a las de la coalición «Herri Batasuna» con la que se presentó para las últimas elecciones al Congreso donde resultaría elegido, y, al igual que sus compañeros Letamendia y

(Pasa a la página 10)

## CINCO TENTATIVAS DE GOLPE DE ESTADO HA HABIDO EN ITALIA DESDE EL AÑO 1970

### Bos de ellas, semejantes a la de Tejero

Roma (Santiago Fernández Adanaz, de «Colpisa»). — Todo estaba preparado para tomar Roma. El plan preveía la captura del presidente Leone. Una vez hecho prisionero debía pronunciarse ante la radio y televisión a favor del golpe. Fue contrarrestado en el último momento.

Al otro intento importante se le llamó «golpe blanco». Estaba bien preparado. Edgardo Sogno valiéndose de su prestigio como jefe de la resistencia, entró en contacto con muchos niveles de las Fuerzas Armadas. Habían decidido un cambio constitucional, es decir, un golpe dentro del Estado. No preveía el empleo de la fuerza, sino un pronunciamiento para cambiar la constitución y la jefatura de la República.

## En páginas interiores:

- CALVO SOTELO SE REUNE CON LOS EMBAJADORES DE LOS PAISES MIEMBROS DE LA C.E.E.
- DECLARACION DE URGENCIA SANITARIA EN LAS PALMAS, POR LA HUELGA DE BARRENDEROS
- STEVEN JUDY, EJECUTADO EN LA SILLA ELECTRICA
- ENTREVISTA DE WALESA CON EL VICEPRIMER MINISTRO POLACO, RAKOVSKI
- EL AVION PAKISTANI SECUESTRADO LLEGO AYER A LA CAPITAL SIRIA
- CATASTROFE FERROVIARIA EN ARGENTINA, CON BALANCE DE 50 MUERTOS Y 120 HERIDOS

## UN «NOBEL» HISPANICO

Tendrá dos secciones (Ciencias de la Cultura y de la Naturaleza) ambas dotadas con ocho millones de pesetas

Badajoz (Logos). — El Premio Hispánico estará dotado con dieciséis millones de pesetas divididos en dos secciones de ocho millones cada una y se denominará «Guadalupe», según el acuerdo adoptado por la Comisión para la creación de un gran premio cultural hispanoamericano, convocada por la Real Academia de Extremadura, las instituciones culturales extremeñas y diversos países de habla hispana.

La periodicidad del premio será bianual y se concederá el doce de Diciembre de cada dos años, dividiéndose el premio en dos secciones una a la de Ciencias de la Cultura y otra las Ciencias de la Naturaleza. El premio será de dieciséis millones divididos, por tanto en dos de ocho millones cada uno.

La mitad del premio será competencia de la Real Academia de Extremadura y las Diputaciones provinciales y la otra mitad a los distintos países americanos que se adhieran.

Los candidatos serán propuestos a través de las Academias de Historia y Ciencias hispano-americanas y españolas.

#### POSIBLE CREACION DEL «PREMIO PICASSO»

Barcelona (Efe). — La creación de un «Premio Picasso», dotado con un millón de pesetas, destinado al mejor trabajo de investigación o ensayo, de un autor español o extranjero, «que suponga una aportación real al conocimiento de la obra o persona de Picasso» ha sido propuesta por la Comisión municipal Permanente del Ayuntamiento de la Ciudad Condal.

La propuesta será enviada para su aprobación definitiva al próximo Pleno municipal.



POSTAL

LOS PERROS

HACE muy poco, el Ayuntamiento dictaba un bando sobre las condiciones que deben concurrir en torno a la tenencia de perros. Nos parece muy bien. Ayer mismo, para no irnos a otras latitudes del calendario, nos comunicaba alguien su contrariedad por la proliferación y consiguiente molestia de las ya famosas heces caninas, con su sucia presencia sobre las aceras.

Que conste que sabemos lo que significa un perro y toda la realidad que hay junto a ese cariño. Lo que nos negamos a entender es que el amor por los animales tenga que ser objeto de molestias y hasta de peligros para ese otro sector (bastante importante, oiga usted y no haga bromas, por favor) que es el formado por este género humano al que pertenecemos todos, sobre poco más o menos.

Entendido todo eso, decimos que quien es dueño (mejor dicho: quien tiene un perro a su cuidado, que no es lo mismo) contrae una serie de obligaciones que no puede soslayar ni siquiera para un descuido. Por supuesto que empieza su obligación en la de tenerle cariño, pero eso no obsta para impedir que el perrito se ensucie donde no debe, que si llega a hacerlo (perdón por este recordatorio tan poco afortunado) debe limpiar el dueño (el cuidador), ya que no resulta frecuente que haya perros en condiciones de hacerlo, aunque todo habría que verlo.

Pedimos que se tome en consideración este aspecto porque hay aceras que da asco verlas y que el ciudadano medio está condenando porque ya resulta ingratísimo transitar por ellas. Lo mismo que ciertos jardines y demás recintos de utilidad y uso públicos. Añadamos que ni que decir tiene todo lo relativo a las normas sanitarias, vigilancia de que no hagan daño a nadie y todo lo demás.

Por cierto, ¿es verdad que determinada raza canina, de venta en la ciudad, está llamada biológicamente a tener hechuras asesinas? Nos cuesta creerlo (nada en la vida está llamado al asesinato), pero es una queja que nos ha venido dada por alguien. Nos gustaría una aclaración y, mucho más, nos gustaría saber que no hay dueños que preparan a los animales para tan triste y estúpido menester.

Por lo demás es muy agradable tener a un perro por amigo, pero ni siquiera está bien visto que los amigos dejen sus huellas allí donde pueden hacer daño, molestar o, simplemente, ser un espectáculo desagradable. Vigilen a los perros. Y cumplan el bando del **BURGENSE** Ayuntamiento, por favor.

El cúmulo de actividades de carácter cultural hace que resulte a veces casi imposible dedicar a todos los grupos y conjuntos participantes en las semanas y cursos culturales el espacio y la atención que muchos de ellos merecen.

No se trata aquí de dar nombres propios pero sí de resaltar algo que está en la conciencia de todos los amantes de la cultura popular: el mérito de una dedicación intelectual y espiritual encaminada a elevar el nivel cultural de mu-

QUISICOSAS

chas personas que viven en los barrios periféricos.

Una joven perteneciente a un determinado conjunto teatral comentaba días atrás:

—Lo debemos hacer muy mal porque ni siquiera nos han concedido unas simples líneas de comentario.

Un burgalés que vive en el barrio de los Vadillos (señor Garrido), manifiesta su protesta ante la falta

de control de la jauría de perros incontrolados que, según asegura, proceden de la barriada Juan Albarrios.

Dice que ha estado a punto de ser atacado salvajemente y emplaza a los servicios municipales a cortar ese abuso pues de lo contrario —afirma— me verá obligado a utilizar bombas de humo contra los perros.

La Alcaldía acaba de dictar un Bando. Este Bando obliga a los propietarios de perros a controlarlos, y a los agentes de la autoridad a hacer que se cumpla la Ley.

El señor Arzobispo es un buen aficionado al fútbol y como asturiano de nacimiento, además, se suma a la preocupación de millones de españoles ante el secuestro del jugador del Barcelona «Quini», que durante más de diez años jugó con el Sporting de Gijón.

Don Segundo manifestó ayer a uno de nuestros compañeros su preocupación por el drama que vive la familia de «Quini» y con ella todos los hombres amantes de la paz, significando que, además de ser un gran jugador de fútbol, «Quini» es una persona de elevados valores humanos.

El doctor García de Sierra, como buen asturiano, vive el problema del secuestro de «Quini» con gran interés, y reza a Dios por lograr su liberación como en el caso del levantino señor Suñer.

¿Va a construirse una nueva presa en el Arlanzón?

Así permite pensarlo la acumulación de bloques de piedra en la margen derecha del río, a no mucha distancia de la presa existente bajo el puente ferroviario del Capiscol.

Recordamos haber oído el pasado año que el Ayuntamiento se disponía a efectuar, gradualmente, la construcción de una serie de presas encaminadas a una mejor regulación y sa-

neamiento de las aguas del Arlanzón en su curso urbano.

Es posible que semejante acopio de materiales de piedra sea la primera señal indicadora de un proyecto que, estamos seguros, merecerá los plácemes unánimes del vecindario.

Los obras del nuevo Hospital General de Burgos bien pueden ser tenidas como un empeño de dimensión histórica en el tiempo y... en la inversión.

La Corporación provincial acaba de aprobar el proyecto técnico correspondiente a la fase final de las obras del gran centro hospitalario, obras que se pretenden llevar a cabo en un plazo de dos años con lo cual es posible que este importante establecimiento médico-quirúrgico entre en servicio coincidiendo con el décimo aniversario de la iniciación del primer proyecto.

Vamos a ver si esta vez asistimos definitivamente a la conclusión de una historia que aparece signada por múltiples vicisitudes y desgracias.

El Gobierno ayudará a las empresas a que realicen un programa de inversiones destinado a autogenerar energía y subvencionará con cinco mil pesetas cada metro cuadrado de panel que tenga por fin la producción de energía solar.

Esto ha informado recientemente el delegado de Industria y Energía a la Comisión Provincial de Gobierno.

El tema de la energía solar ha dejado de ser un simple argumento de divulgación teórica y científica en revistas especializadas para saltar al terreno práctico de las instalaciones industriales como lo demuestra el hecho de que en Burgos existan varias empresas dedicadas a esa importante misión.

¿Llegará un tiempo en que sea necesario suscitar también iniciativas en pro del desarrollo de las energías pluviales?

Martinillos

TELEVISION ESPAÑOLA

MARTES	
13,57	Avance Telediario.
14,00	Programa regional simultáneo.
14,30	Gente hoy.
15,00	Telediario.
15,30	Gaceta cultural.
15,30	Revista de Prensa.
16,15	Los Roper.
18,32	Dibujos animados.
19,00	Hobo.
19,35	Un mundo para ellos.
20,25	Revista de toros.
21,00	Telediario.
21,30	Primera página.
22,35	Grandes relatos.
23,30	Últimas noticias.
23,50	Buenas noches.
UHF	
19,47	Redacción de noche.
20,35	Polideportivo.
21,00	Retrato en vivo.
22,00	Tribuna de la cultura.
22,50	Flamenco.
23,20	Buenas noches.
MIERCOLES	
13,57	Avance Telediario.
14,00	Programa regional simultáneo.
14,30	Gente hoy.
15,00	Telediario.

**Emerson**  
El televisor del futuro  
COMERCIAL VELO-MOTO

DE SUMO INTERES PARA INVERSORES Y COLECCIONISTAS  
**MARFIL**  
GRAN EXPOSICION DE «TALLAS UNICAS»  
— Lugar: HOTEL CONDESTABLE.  
— De 11,00 a 13,30 h. y de 17,00 a 22,00 h.  
— Días: Del 2 Marzo al 12, inclusive.

**RADIO POPULAR DE BURGOS**  
FM/95,4 Mc.  
MARTES, 10-III-81  
18,00 - 00,00

18,00 Apertura.  
18,03 Acento español.  
18,15 Sonido joven.  
18,50 Desde la otra orilla.  
19,00 «Alta fidelidad».  
19,30 En directo.  
19,50 El Octeto de Benny Goodman.  
20,00 Discoteca básica.  
20,30 «1.001 orquestas».  
21,00 «Rollo 81».  
22,00 Boletín Inf. R.T.V.E.  
22,15 «30 x 33». (P. Alcántara-E. J. Espiga).  
22,30 «Club de Jazz». (F. Portillo).  
23,00 «Discografía. (C. J. Crespo).  
00,00 Despedida. Índice. Cierre.

PREPARE SUS VACACIONES EN  
**TORREVIEJA (Alicante)**  
**CHALETES - JARDIN**  
TOTALMENTE AMUEBLADOS, ELECTRODOMESTICOS Y MENAJE.  
1.440.000 PTAS. PRECIO TOTAL  
ENTRADA: 480.000 PTAS. RESTO, 40 MESES.  
Dos dormitorios, salón, cocina, baño, patio y jardín.  
Ocasión única para que Vd. pueda disfrutar de sus días libres junto a las doradas playas de la Costa Blanca.  
VISITE EXPOSICION, MAQUETAS Y FOTOGRAFIAS.  
Del 9 al 14 inclusive: de 5 a 9 de la tarde, en Hotel Fernán González. Teléfono 20 94 41.

**MACHOS BURREÑOS Y MULAS**  
SE VENDEN CON GARANTIA  
TELEFONOS: 20 92 86 Y 22 42 26. BURGOS.

**IBERDUERO, S. A.**  
DELEGACION PROVINCIAL — BURGOS  
Para la puesta en servicio de nuevas instalaciones efectuaremos, previo conocimiento y autorización de la Delegación de Industria, un corte en el suministro de energía eléctrica el miércoles, día 11 del actual, desde las 9 horas hasta las 13 horas aproximadamente a los centros de transformación de las localidades siguientes:  
ARROYAL — MARMELLAR DE ABAJO — MARMELLAR DE ARRIBA.  
En caso de realizarse los trabajos antes de la hora indicada, se restablecerá el servicio sin previo aviso.

**HERNIADOS**  
Contengan su hernia con comodidad, seguridad e higiene (por ser lavable) con el nuevo aparato HERNIGAY. Sin hierros, ni flejes, ni correajes de cuero, ni bultos, ni enganches, ni hebillas. Que se adapta a cada hernia y a cada anatomía por fabricarse a medida y bajo molde. Para ambos sexos. Bajo prescripción facultativa. Especialidad en fajas ortopédicas para eventraciones y columna. HERNIGAY. Patente 171.982. Pelayo, 60 principal, BARCELONA-1. Autorizado por la DIRECCION GENERAL DE SANIDAD, N.º 826. Consulte a su médico.  
VISITA EN BURGOS:  
La Casa HERNIGAY atenderá a los herniados el lunes, día 16 de Marzo, en el Hotel Condestable, calle Vitoria, N.º 8 de BURGOS. HORARIO: De 10 a 1 (visita gratuita).

**150 AÑOS DE EXPERIENCIA SON NUESTRA MEJOR GARANTIA**  
Hace mas de 150 años que investigamos en el campo de la seguridad.  
Esta es una de las razones que nos avalan como autenticos especialistas.  
**FICHET**  
PUNTOS FUERTES  
No se arriesgue con menos.  
EXPOSICION Y VENTA  
**C/ Calzadas, 6 \* Tel. 210099**



Equipos de seguridad para puertas. Puertas blindadas.



**H**AY que decirlo muy claro para evitar los lamentables equívocos en que tanta gente se está viendo insita a raíz de un desenfocado acentuado de en lo que consiste la libertad del hombre-persona-ciudadana, en un sistema democrático y por ello pluralista. No; no es cierto todo lo que se dice sobre tema y problemática tan importante.

Es cierto que el hombre de las sociedades democráticas, y aún el que se desenvuelve en dictaduras —y hasta en tiranías, que las hay en 1981—, ve su futuro emplazado en el ancho mundo de las libertades ejercidas individual y grupalmente, sin excesivas trabas y, desde luego, sin represión.

Cierto es también que el hombre moderno ve realizarse, por fragmentos y no sin bruscas interrupciones, una marcha de la sociedad hacia más justicia. La opinión pública —de la que hablábamos anteriormente— acoge como un progreso importante la aparición de medidas que defiendan a los débiles contra los fuertes. Y no hay que echar ésto en saco roto cuando nos encontramos en el «Año Internacional del Disminuido», pues todos en alguna medida somos y estamos «disminuidos» en algunas de las facetas humanas que enriquecen la personalidad de cada miembro de la humanidad. Ya hablaremos de ello en otra ocasión, pues constituye «el tema del año».

Cuando el Estado interviene para imponer más justicia a través de una mejora del orden social es erróneo, en general, ver en ello un progreso de la libertad. Pues la verdad es exactamente lo contrario: cada vez que los poderes públicos intervienen para ayudar a un grupo o procurar recursos, entorpece de este modo la libertad, toda vez que «decide por los que ayuda y obliga a terceros a suministrar los apoyos necesarios». Es así, además, porque

## NUESTROS COLABORADORES

# EL PODER Y LA LIBERTAD

Por Jaime GOMEZ AGUAYO

toda medida pública comporta un coste social, traducido en un impuesto visible o disfrazado. En todas las naciones, regiones, provincias o ayuntamientos sucede lo mismo y rige la misma ley: nada es gratuito.

El problema siempre estriba en comparar rendimientos y averiguar si los sacrificios que se imponen están justificados por las ventajas que, ciudadanos o colectivos, van a obtener con tales medidas. Ejemplos simples: quien tiene hambre prefiere el alimento a la independencia, y el hombre enfermo prefiere el hospital al teórico derecho de morir libre en un camastro. O sea que en determinadas circunstancias pueden más para los individuos sus necesidades digamos inmediatas que la normativa legal, tantas veces por desgracia tautológica, cuando no utópica en su irrealidad práctica.

Nos movemos en el terreno de los llamados «Valores», que componen para cada cual una auténtica «escala», (ya lo explicamos en anterior artículo), dentro de la que no es posible armonizarlo todo sin sacrificar nada. Pues lo Absoluto —la Verdad, el Bien, la Justicia, la

Libertad, etc.—, son la meta en el infinito y las acciones humanas, todas por limpias que sean, están llenas siempre de limitaciones: se quedan en el plano de los antagonismos y de las opciones, más o menos acertadas. Y sólo «a posteriori» podemos a veces, no siempre, evaluar los resultados; aquellos que, como el Libro Sagrado dice, «por sus frutos los conoceréis».

El conflicto hoy fundamental en toda sociedad democrática, y España ya va siéndolo no sin unos altos costos sociales, se instaura entre el valor individual de libertad, el valor de placer y el valor social de cohesión, sentido por cada persona bajo la forma de pertenencia, a través de la vivida experiencia del conformismo. En esto se impone la opción.

Pero es una decisión optativa para la que no tenemos de antemano un criterio universal y simple. En estos campos nada es sencillo, sino muy complejo; y además opinable, dentro de los gustos de la persona y de la época que se vive.

Hay que inventar cada vez una solución nueva, porque como todos sabemos «no hay enfermedad, sino enfermos individualizados», y las recetas «curalotodo» no suelen dar demasiados buenos resultados. Cada solución decidida comporta sus propios riesgos, que hay que asumir, naturalmente. Y no piense el moralista de turno que puede someter de antemano el individuo a sus grupos, alegando que el individuo es egoísta por naturaleza, no. El individuo, la persona, no es forzosamente individualista. Libre por hipótesis, hará de su libertad el uso que quiera: podrá, libremente, perderse o salvarse, gozar de los demás o sacrificarse por ellos, fundirse en la naturaleza o darse a Dios. A veces se confunde, por motivos confesables, la libertad con el poder. Y la propaganda agranda esta confusión interesada.

## Mártires de la Tradición

Hoy —10 de Marzo— celebra la «Comunión Carlista» en toda España la fiesta de los «Mártires de la Tradición», que, a lo largo de casi siglo y medio de lucha, han venido, periódicamente, derramando con generosidad su sangre por estos tres grandes principios: Dios, o sea, la Unidad Católica, con todas sus consecuencias; la Patria, foralmente considerada en sus diversas Regiones; y la Legitimidad dinástica, sin esperar, en lo humano, otra recompensa mayor que la bendición del Cielo y la gratitud de los buenos patriotas. Pero, eso sí, dentro siempre de un ambiente político hostil, al no reparar los gobernantes de turno en las premonitorias palabras del santón del Liberalismo, Cánovas del Castillo, que a todos cuantos, en su tiempo, propugnaban la proscripción del Carlismo histórico, supo responderles: «Yo no cometeré el crimen de destruir la única fuerza que puede conservar el orden social el día en que se desencadene la Revolución... De la efectividad de este augurio político podría la España de nuestros días dar fe cumplidísimamente, holgándonos, por nuestra parte, en recordar la inscripción que «idealmente» se nos antoja ver en sus olvidadas tumbas a lo largo y ancho de la geografía patria:

Inmolarse por Dios fue su destino,  
salvar a España su pasión entera,  
servir al Rey su vocación y sino.  
¡No supieron querer otra bandera,  
no supieron andar otro camino,  
no supieron morir de otra manera!...

En sufragio de sus almas tendrá lugar, en la tarde de hoy y hora de las Ocho, una Misa en la parroquia de San Lorenzo el Real, acto piadoso al que se invita a cuantos, dentro de la «Comunión», siguen viviendo sus mismos ideales y a todos aquellos que espontáneamente se hacen solidarios de su postura patriótica, rematada con el sacrificio generoso de la vida.

Por «Unión Carlista» en Burgos,  
MARTIN GARRIDO HERNANDO

## Discriminación inadmisible

Sr. Director: Le remito a usted una fotocopia de la respuesta de la Generalidad de Cataluña a la petición de subvención por parte de nuestra asociación cultural. La comunidad Cultural Comenera.

Una vez más, queremos poner de manifiesto la discriminación lingüística y cultural que subrepticamente se está llevando a cabo por los poderes públicos de Cataluña contra los castellanos hablantes. Como Vd. mismo puede comprobar, dicha respuesta supone un total chantaje, si se produce la integración hay dinero y si no, no hay nada.

Esto es inadmisibile. Desde el Poder, el gobierno ca-

## LOCAL COMERCIAL SE VENDE

Zona calle Carmen, 178 metros cuadrados de almacén y 75 metros cuadrados de oficinas totalmente instalado Informes: DUPLEX Apartado 170. Teléfono: 20 44 41 BURGOS

## CARTAS AL DIARIO

talán elegido democráticamente por todos (los de cultura catalana y los de cultura castellana que son el 50 por ciento) incita a la transculturización de la población inmigrante de Cataluña, en este caso a la catalano-leonesa.

Puede resultar exagerado, pero si hubiéramos sido un grupo cultural catalán no habría «pegas» para las subvenciones, como diariamente se comprueba en la calle. Más no le parezca esto una rabieta por haberse denegado la subvención, esto es lo de menos, además estamos ya muy acostumbrados. Lo grave es el genocidio cultural que se pretende llevar a cabo por los nacionalistas catalanes con el beneplácito de los demás partidos, si exceptuamos sectores del PSOE y el partido andalucista.

Queremos, de nuevo, mantenerle informado de cómo nos sentimos los inmigrantes por la forma de actuar de los poderes públicos y de personas relacionadas con ellos que incluso llegan a pedir explicaciones cuando alguien se expresa en castellano. ¿Dónde está el espíritu de la Constitución? De todas formas, nosotros, los trabajadores manuales e intelectuales que mantenemos nuestra dignidad y cultura castellanas, con la esperanza de volver a nuestra tierra, nunca admitiremos estas coacciones que envilecen a la democracia y a la autonomía justamente ganadas por el pueblo español.

NESTOR SAIZ  
Secretario de Prensa del Concejo Comenero  
(Barcelona)

## Contra el cierre de escuelas rurales

Estamos totalmente de acuerdo que algunas escuelas han de cerrarse cuando la población infantil no existe ni hay esperanza de que sobrevengan a corto plazo o es tan exigua que francamente es ridícula v. g. 3-4 niños.

Pero, cuando day una matrícula pequeña de 10-12-15 niños y tal vez otros tantos a punto de incorporarse, lo consideramos un error mayúsculo.

Se alegarán razones económicas; pregunto ¿cuál es el coste de esos mismos niños en régimen de concentración? Se alegarán motivos académicos. ¿Es que un maestro no será capaz de organizarse y organizar un grupo pequeño para que se aproveche. v.g. mientras unos escriben, otros leen, otros dibujan, otros memorizan?... ¿Es que un profesor con sólo niños de un curso hace siempre maravillas con todos?

Nos sacaron la teoría de la E.G.B. en 8 cursos y ahora aparecen que quieren volver al sistema de Grado Elemental, Medio y Superior en 7 años. Nos inventaron la fórmula de las concentraciones y dados los problemas de todo orden que ocasionan, ¿quién ha de extrañarse que pronto nos vuelvan a lo de antes?

No hablemos ahora del impacto del hecho en la psicología infantil y en el amor paterno, tratándose de niños de la primera etapa de EGB, pequeños, por tanto.

Tampoco silenciamos la repercusión política, la incidencia regional. Castilla para bien y para mal es cam pesina, está formada por núcleos de población no siempre grande. ¿Qué hay que hacer destruir esta forma histórica de agrupación o intentar acercar los servicios mínimos a ella? Además a los niños se les proyecta sacar de sus comarcas integrándoles en otras distintas.

Los problemas de los pueblos queremos ¿solucionarles o agravarles? En la Montaña y Vascongadas, ¿reducen las escuelas o las multiplican aunque sea para matrícula baja?

Sesenta y cinco escuelas parece que van a cerrarse en Burgos ¿Cuáles? ¿Por qué? ¿Cuándo?  
RURALISTA PREOCUPADO

## Carta abierta a los burgaleses

Queridos amigos: Dios, en su inmensa misericordia, me ha permitido sobrevivir a la intensa emoción de ver como, inmerecidamente, y a virtud de vuestra generosidad, he alcanzado la gloria de ser nombrado (junto con otros muy distinguidos coterráneos) «Burgalés del Año 1980».

Durante mi niñez —llevado de la mano por mi inolvidable padre— recorría a diario los monumentos y las calles de mi Burgos. Aprendí sus nombres, acaricié sus piedras y la historia de mi patria se hizo en mí conocimiento, vivencia, espíritu y destino, porque Burgos es ciudad que forma sus hombres.

En mis cuarenta años de andanzas por el mundo —especialmente América— he tenido la oportunidad de dar innumerables conferencias acerca de Burgos. Utilizo las fotografías transparentes en colores. Los temas son siempre sugerentes: La Catedral, el Cid Campeador, el Poema del Mio-Cid, el río Arlanzón, San Pedro de Cardena, Santa Agueda, las Huelgas, la Cartuja, la Casa del Cordón, la antigua muralla y sus puertas (arco de Santa María, San Gil, San Esteban, San Martín), el museo de Marceliano Santa María, las ruinas del Castillo, los Gigantones y los Danzantes, el Ayuntamiento y sus Maceros y su llamada a las Sesiones con su música medieval, el Palacio de la Diputación, la artesanía burgalesa y tantos otros motivos de recuerdo que hacen asomar lágrimas emotivas a mis ojos.

Gracias a Dios, Burgos conserva y cultiva los valores del espíritu. Diganlo cartas inolvidables como las de: mi entrañable amigo Antonio Valverde Ortega, delegado del Ministerio de Educación y Ciencia, proponente de mi candidatura (sin yo saberlo) para «Burgalés del Año 1980»; la cordial, generosa y emotiva misiva de Joaquín Ocio Cristóbal, impulsor del evento y director de «Radio Juventud»; de Francisco Montoya Ramos, que me envió carta personal y felicitación oficial de la Excm. Diputación provincial que preside singular talento, institución que estimo en gran manera ya que me concedió por oposición una Beca para Estudios Universitarios (allá por el año 1931) y gracias a la cual logré —más adelante— el Doctorado en Medicina; de Juan Manuel Real Tejada, diputado del Congreso de España con su emotiva felicitación; de mi compañero y admirado amigo Dr. Lope García de Obeso que en su nombre y en el de su familia, que considero como propia, me remitió una generosa felicitación; de José María Codón Fernández, José María Achirica Martín, Daniel Ovejero y tantos amigos que harían interminable esta relación. El DIARIO DE BURGOS difundió la noticia al Mundo entero, vaya mi afecto grande a Andrés Ruiz Valderrama, y todos los periodistas que laboran en la redacción del periódico que mi padre amó extraordinariamente.

Para todos, mi profunda, emotiva y sincera gratitud y el deseo ferviente de que Dios os bendiga.

Dr. JAIME SANTAMARIA  
(Nueva York)

## ALQUILO MESON

CENTRICO, POR NO PODERLO ATENDER

INFORMES: TELEFONO 22 18 88



## INFORMACION RELIGIOSA

## SANTORAL

## SANTOS DE HOY

Ss. Cayo y Alejandro, Víctor, Cuadrado, Cándido, Dionisio, Pablo, Cipriano, Crescente, Aneto, mrs.; Macario y Silvestre, obs.; Atalo, Drotoveo, ofs.; María Eugenia Milleret de Brou, fdra.; Emiliano, abad.  
Misa de Feria.

## SANTOS DE MAÑANA

Ss. Eutimio y Eulogio, obs.; Firmo, Gorgonio, Heraclio, Zósimo, Cándido, Piperión, Trófilo y Talo, mrs.; Sofronio, Benito, obs.; Fermín, ab.; Constantino, rey; Ramiro, abad; Aurea (Oría), abadesa.  
Misa de Feria.

## CULTOS

PARROQUIA DE SAN LORENZO EL REAL. — Novena de la Gracia, en honor a San Francisco Javier

Por la mañana, se hará el ejercicio de la novena en todas las misas.

Por la tarde, a las siete y

## MONASTERIO DE SANTA DOROTEA

## NOVENA EN HONOR A SAN JOSE DE LA MONTANA

Del 11 al 19 de Marzo

Por la mañana, misa a las nueve.

Por la tarde, a las siete y media, santo rosario y misa. Al final se hará la novena.

Día 19, festividad de San José, misas a las nueve y una y cuarto.

Por la tarde, a las siete y media, santo rosario y misa con homilía, finalizando los cultos como los días anteriores.

## MARIAS DE LOS SAGRARIOS

Mañana, miércoles, día 11, a las cinco y media de la tarde, en la capilla del Santísimo Cristo de la Santa Iglesia Catedral, tendrán lugar los cultos mensuales: santa misa y comunión reparadora.

Se ruega la asistencia.

ocho, misa y ejercicio de la novena.

IGLESIA DE LA MERCED (PP. Jesuitas). — Los 9 días de Javier. — NOVENA DE LA GRACIA. — Del 4 al 12 de Marzo. Hablará: P. Angel del Amo, S. J.

Mañana: 8, 11, 12 y 1.

Tarde: 6,45 y después de las misas de 7, 8 y 9.

Radio Castilla, 6,45 (directo); Juventud, 6,05; Popular, 8,50.

## ADORACION NOCTURNA.

La Vigilia de hoy, en la iglesia parroquial de San Lorenzo, será cubierta por el Turno once.

## Comenzó la Semana Cultural en la Barriada de Juan Yagüe

Pronunció una conferencia don Marcos Reoyo Cuesta

Ayer tarde, en el salón de actos del Colegio «Aurelio Gómez Escolar» de la Caja de Ahorros Municipal, tuvo lugar la inauguración de la Semana Cultural en la Barriada de Yagüe.

Con la presencia de numeroso público, pronunció unas palabras de presentación de la semana y del orador el concejal don Miguel Vallecillo Rodríguez, dando

paso posteriormente a una interesante disertación a

cargo del delegado territorial de Sanidad y Seguridad Social, don Marcos Reoyo Cuesta que habló de temas de actualidad en la Sanidad, entablándose al final un animado cloquillo.

Hoy martes, también a las ocho y media y en idéntico lugar, ofrecerá una actuación el Grupo de Teatro «Alfoz», poniendo en escena varios entremeses clásicos.

## El señor arzobispo en la iglesia de las RR. Madres Doroteas

El arzobispo de Burgos, doctor don Segundo García de Sierra y Méncz visitó el domingo el histórico Monasterio de Santa Dorotea, donde fue recibido por la comunidad y una representación del clero de la parroquia de San Pedro y San Felices al que está adscrito dicho cenobio burgalés.

El Prelado ofició la misa de una y cuarto de la tarde y pronunció la homilía, asistiendo numerosos fieles que llenaban totalmente el sagrado recinto.

GRACIAS  
ESPIRITU SANTO

A. V. E.



EL SEÑOR

## D. DEMETRIO CASADO IZQUIERDO

Falleció en el día de ayer, a los 55 años de edad, habiendo recibido los Santos Sacramentos y la Bendición Apostólica de Su Santidad.

(Q. E. P. D.)

Su apenada esposa, doña Josefa Pascual Tobar; hijos, Concepción, Miguel Angel, María Esperanza, Demetrio, María del Carmen, Marcelo, María Paloma y Oscar; hijos políticos, Vicente Casado, Antonio Corral y Domitila Infante; nietos; hermanos, hermanos políticos, sobrinos, primos y demás familia.

RUEGAN una oración por el eterno descanso de su alma y la asistencia a las honras fúnebres, que se celebrarán HOY, MARTES, a las CINCO de la tarde, en la iglesia parroquial de SANTA MARINA, de Rabé de las Calzadas; seguidamente la conducción del cadáver al cementerio de dicha localidad.

Actos de caridad por los que anticipan las gracias.

Rabé de las Calzadas, 10 de Marzo de 1981



## HERMANA ANA MARIA MANZANO VEREA

Que falleció en La Coruña el pasado día 5 del presente mes de Marzo, después de recibir los Santos Sacramentos.

(Q. E. P. D.)

SUS HERMANAS, RR. ESCLAVAS DEL SAGRADO CORAZON DE JESUS ruegan oraciones por su eterno descanso y les invitan a la Eucaristía que tendrá lugar MAÑANA, día 11, a las SIETE Y MEDIA de la tarde, en la Capilla del Colegio, por lo que les quedan muy agradecidas.

Avenida de Palencia, 1.

Burgos, 10 de Marzo de 1981



PRIMER ANIVERSARIO  
DE  
EL SEÑOR

## DON JOSE LUIS SAENZ DE TEJADA GONZALEZ

Que falleció el día 11 de Marzo de 1980.

(Q. E. P. D.)

Su esposa, doña María Pérez Ruiz; hermanos, María Jesús, Carmen, Pablo, Adela y Luis María, hermanos políticos, sobrinos, primos y demás familia.

RUEGAN oraciones por el eterno descanso de su alma y la asistencia al funeral que tendrá lugar mañana, miércoles, día 11, a las once y media de la mañana, en la iglesia parroquial de San Julián, Obispo, por cuya asistencia les quedarán muy agradecidos.

Burgos, 10 de Marzo de 1981



EL SEÑOR

## DON EUSTAQUIO GONZALEZ PEREZ

Falleció en el día de ayer, a los 54 años de edad, habiendo recibido los Santos Sacramentos y la Bendición de Su Santidad.

D. E. P.

Sus apenados hijos, doña María Concepción, doña María Julia, doña María del Pilar y don José Luis González González; hijos políticos, don Jesús Manuel Somavilla y don Francisco Rodríguez; hermanos, don Florentín, doña Isabel, doña Juliana, don Marcelino y doña Engracia; hermanos políticos, nietos, sobrinos y demás familia.

RUEGAN una oración por su alma. Las honras fúnebres y funeral se celebrarán en la iglesia parroquial de San Pedro de la Fuente, HOY, martes, a las DIEZ Y MEDIA y acto seguido la conducción del cadáver al Cementerio de S. José. Casa doliente: Tenerías, 13.

Capilla ardiente: Residencia Sanitaria. «La Cruz»



EL SEÑOR

## DON JULIAN GUTIERREZ ORIVE

FALLECIO EL DOMINGO, DIA 8 DE MARZO, A LOS 46 AÑOS DE EDAD, HABIENDO RECIBIDO LOS SANTOS SACRAMENTOS Y LA BENDICION DE SU SANTIDAD.

Q. E. P. D.

## SUS COMPAÑEROS DE TRABAJO DE VALVUNAVAL, S. A.

RUEGAN UNA ORACION POR EL ETERNO DESCANSO DE SU ALMA.

BURGOS, 10 DE MARZO DE 1981



EL SEÑOR

## D. EUSTAQUIO GONZALEZ PEREZ

Falleció en el día de ayer, a los 54 años de edad, habiendo recibido los Santos Sacramentos y la Bendición de Su Santidad.

(Q. E. P. D.)

## LA DIRECCION Y PERSONAL DE CERAMICAS GALA, S. A.

RUEGAN una oración por el eterno descanso de su alma y la asistencia al funeral que se celebrará HOY, MARTES, a las DIEZ Y MEDIA de la mañana, en la iglesia parroquial de SAN PEDRO DE LA FUENTE.

Actos de caridad por los que quedarán muy agradecidos.

Burgos, 10 de Marzo de 1981



**CARTELERA**

**Cines**

**AVENIDA.** — Hoy, 5,30; 7,45 y 10,30. Un estreno excepcional «Cariñosamente infiel». Ricardo Merino. María Kosty. ¡Un desmadre a la española con muuuuu... cho tomate! «Cariñosamente infiel». La picardía más genial! ¡La gracia más desbordante! Se recomienda a los maridos infieles se abstengan de ver esta película. Mayores 16 años.

**CALATRAVAS (204161).** — 5,30; 7,45 y 10,30. Un estreno con simpatía — rebotando picardía — de principio a fin: «Las mujeres de Jeremías». Color. María José Cantudo. Chuck Connors, Isela Vega, John Ireland, etc Eran 4 novios para 4 hermanas, pero ¡qué hermanas! de «armas dar y tomar». «Las mujeres de Jeremías», es Aut. para May 16 años.

**CONDAL.** — Continúa de 4 a 12. Hoy, el más portentoso programa La más trágica de las aventuras vividas jamás por hombres civilizados. «Holocausto canibal» (Clasificada «S»). Una película que puede herir su sensibilidad por su extrema violencia y «Desmadre a la americana». Un auténtico desmadre de carcajadas. (Rig. May. 18 años)

**CONSULADO.** ¡Atención! Hoy en sesiones 5,30; 7,45 y 10,30. Vea cómo deflenden los intereses de usted unas señoritas hasta ahora no escuchadas por el «parlamento» «El consenso». Color Con Antonio Garisa y Helga Liné Clasificada «S» Brutalmente cómica y eróticamente divertida Por su temática y contenido puede herir la sensibilidad Para mayores de 18 años exigíndose el D.N.I. Último día.

**CORDON (207037).** — 5; 7,45 y 10,30. ¡Últimos días!, de la siempre gran película «La huída». Scop-color. Del célebre director Sam Peckinpah, y los grandes artistas Steve McQueen, Ali McGrawe y Ben Jhonson. «La huída» (4). Una fuerte historia con irresistible emoción, endiabladas persecuciones... ¡Realmente impresionante!. «La huída», es Aut. sólo May. 18.

**DUCAL.** — Hoy de 4 a 12. Impresionante doble «La nuera joven». Simonetta Stefanelli, Renzo Moxtaghani. Una avalancha de erotismo, picardía y diversión y «Las aventuras y los amores de Scaramouche». Michael Sarrazin, Ursula Andres. Irresistible Trepidante. De acción sin pausa y emoción a raudales. Mayores 18 años.

**GRAN TEATRO.** — Hoy, 5,15; 7,45 y 10,30. Magnífico estreno. Uno de los mejores y más excitantes films clasificado «S», «El ardiente despertar de... Emily», con la atractiva y bellísima Koo Stark. Tenía 17 años y en ella vibraba una ardiente curiosidad, inocente y perversa, por todos los placeres del amor. (Ríguosamente mayores 18 años).

**GOYA.** — ¡Atención! Hoy, en sesiones 5,30; 7,45 y 10,30. Una encantadora comedia, sencilla como la vida misma. «Un toque con más clase». Color con Glenda Jackson y George Segal con «Un toque con más clase», ría durante dos horas con las graciosas situaciones de una pareja de recién casados. Para todos los públicos. Último día.

**LIDO.** — Continúa de 4 a 12. Hoy, un programa doble grandioso. Clint Eastwood en su más impresionante interpretación, «Fuga de Alcatraz». Nadie ha escapado de Alcatraz... ni lo hará. Y «Fantasma en el Oeste». Una película del salvaje Oeste para reirse a mandíbula batiente. (Mayores 14 años).

**TIVOLI (220088)** — 5,30; 7,45 y 10,30 Estreno de la película que «más escándalo obtuvo» en la última semana de cine de Valladolid: «Con el culo al aire» (3 R) Color. De la dictadura a la democracia, pasando por... el manicomio. «Con el culo al aire», dicen que es... corrosiva, irreverente, «muy fresca», festiva, diferente. «Insólita»? (Aut. May. 16 años).

**Bingos**  
**CASA REGIONAL DE AS-TURIAS Y LEON Y CENTRO REGIONAL MONTANES** — Calle San Juan 6. Horario: De 5 a 3,30 madrugada

**REAL AERO CLUB.** — Avenida Reyes Católicos, 25. «Coups» Horario: De 7 tarde a 3 madrugada

**Salas de Arte**  
**I'AGRA** — Expone: C. Iznaola. Horas de visita. De 12 a 2 y de 7 a 9. Festivos: de 12 a 2

**Varios**  
**BIG BOLERA AMERICANA** — Cafetería juegos recreativos billares pinpong, etc. final Reyes Católicos, abierto desde las 11 de la mañana

**GACETILLA LOCAL**

**MOVIMIENTO DEMOGRAFICO.** — Durante el día de ayer se verificaron en el Registro Civil las siguientes inscripciones:

**Nacimientos.** — Sandro Ortega y Alonso, de Burgos, 17 años y en ella vibraba una ardiente curiosidad, inocente y perversa, por todos los placeres del amor. (Ríguosamente mayores 18 años).

**Defunciones.** — Fidéla Casado y González, de Burgos, 88 años; Julián Antonio Gutiérrez y Orive, de Orduña, 46 años; Rosario Azofra y Hortigüela, de Mazueca de Muño, 84 años; Teresa Franco y Quintano, de Burgos, 83 años; María Asunción Herrero y Herrero, de Villarramiel (Palencia), 71 años.

Temperatura ambiente. — Máxima 16,2 grados a las 17 horas.  
Mínima, 8,4 grados a las 6 horas.

**Dirección y velocidad del viento.** — A las ocho de la mañana, SE — 7 kilómetros; a la una de la tarde, W — 9 kilómetros; a las siete de la tarde, NW — 11 kilómetros.

**Higrómetro.** — Humedad, 69 por ciento.  
**EL CUPON PRO CIEGOS.** En el sorteo celebrado en el día de ayer resultó premiado con 6.250 pesetas el número 339 y con 625 pesetas todos los números terminados en 39.

y Pérez Cosmea, San Francisco, 5.  
**SERVICIO DE URGENCIA.** — De once de la noche a nueve y media de la mañana. — Carcedo, Vitoria-Barrada Juan XXIII, bloque 1 y Pérez Cosmea, San Francisco, 5.

**INFORMACION PUBLICA.** — El «Boletín Oficial de la provincia» de ayer informa que «Manufacturas Metálicas Hermanos Ausín, S. A.» ha solicitado del Ayuntamiento licencia para apertura de un establecimiento destinado a manufacturas metálicas en el polígono industrial de Gamonal-Villimar.

Se abre información pública a efectos de alegaciones durante diez días.



Del DIARIO DE BURGOS correspondiente al sábado, 10 de Marzo de 1951

MAÑANA se conmemorará en Burgos el «Día del Papa». Para ello, a las once y media de la mañana, habrá un «Te Deum» en la Catedral.

● HA crecido extraordinariamente la expectación ante el partido que mañana jugará el Burgos y el Mirandés. Será dirigido por el colegiado señor Echave.

● LA temperatura máxima de ayer fue de 6,0 grados y la mínima de 1,0 bajo cero.

Cupón pro ciegos  
**N.º 339**  
PREMIADO EN EL SORTEO DE AYER  
muebles **evelio**  
41, 43, 49, 51, 53  
VITORIA 56, 58, 60, 62

**BOLETIN METEOROLOGICO.** — Comprensivo de los datos recogidos ayer en el Observatorio Meteorológico del Instituto de Enseñanza Media:

**Barómetro.** — A las ocho de la mañana, 694,1; a la una de la tarde, 695,1; a las siete de la tarde, 694,1.

**NOVIOS BODAS**  
Vea mis reportajes y seguro que serán de su agrado.  
**FOTO ESTUDIO LUPI**  
Teléfono 21 58 22

**FARMACIAS DE GUARDIA.** — Hoy prestarán servicio de guardia las farmacias siguientes:

**SERVICIO DE GUARDIA.** — De nueve y media a once de la noche, Hidalgo, San Juan, 25; Carcedo, Barrada Juan XXIII, bloque 1

**PISOS, APARTAMENTOS, ESTUDIOS, OFICINAS**  
INVERSION SEGURA  
SITUACION EXCEPCIONAL: C/ VITORIA, 29  
Cocina amueblada, calefacción central.  
APARTAMENTOS DE LUJO  
Entrada: 450.000 pesetas  
ESTUDIOS: desde 250.000 pesetas de entrada.  
Materiales de primera calidad.  
OFICINAS SUPERFICIE A ELEGIR  
AMPLIAS FACILIDADES  
ENTRADA INMEDIATA  
INFORMACION Y VENTA:  
**AGENCIA SANTOS**  
Calle Julio Sáez de la Hoya, 8-9º,  
y en la propia obra, de 10 a 2 y de 4 a 7.

SI VD. NO HA ESTUDIADO UNA CARRERA UNIVERSITARIA (DERECHO, QUIMICAS, HISTORIA, MAGISTERIO, EMPRESARIALES, A.T.S., ETCETERA) Y LE GUSTARIA HACERLO, EN EL MISMO BURGOS O EN OTRA CAPITAL AHORA TIENE LA OPORTUNIDAD.  
**ACCESO DIRECTO A LA UNIVERSIDAD SIN BACHILLER**  
(MAYORES DE 25 AÑOS)  
● En un solo examen, con un solo curso. Ley General de Educación, artículo 36-3. Apartado 3.º.  
● Centro de implantación en todo el territorio nacional, dedicado exclusivamente a la preparación de estas pruebas.  
● Clases directas individuales y colectivas (también a distancia). Para obtener el certificado oficial que le permitirá elegir cualquier carrera.  
● Con textos registrados y editados legalmente. Son los únicos existentes en el mercado nacional.  
● Profesores licenciados por la Universidad.  
**CEUS (Centro de Estudios Universitarios Superiores)**  
Calle Nuño Rasura, 8 bajo. Teléfono 20 29 22, de 10 a 2 y de 5 a 9. Sábados inclusive.

**AGENTE DE VENTAS O DISTRIBUIDOR**  
NECESITAMOS PARA  
**BURGOS Y PROVINCIA**  
Somos fabricantes de maquinaria para lavanderías y de limpieza en seco (tintorerías) con marca ampliamente difundida en el mercado nacional.  
**OFRECEMOS:**  
— Exclusividad de zona.  
— Comisión interesante.  
— Grandes posibilidades de venta debido a nuestra amplia gama de maquinaria y nuestra condición de fabricantes.  
**REQUERIMOS:**  
— Conocimiento del sector hotelero y de establecimientos colectivos (asilos, clínicas, residencias, acuartelamientos militares, etc) que se equipen con lavandería y del sector tintorería.  
— Vehículo propio.  
— Se valorará conocimiento de mecánica y electricidad para realizar el Servicio de asistencia Técnica de nuestras máquinas.  
Interesados, sirvanse escribir con amplia información personal y profesional al número 2.074 de FONTAN Y CIA. Calle Trafalgar, N.º 4, planta 10 B. Barcelona-10.

†  
El novenario de misas que dará comienzo mañana, miércoles, a las ocho de la tarde, en la iglesia parroquial de Villimar, será aplicado por el eterno descanso del alma de  
**EL SEÑOR DON JESUS GARMILLA CORRALES**  
Que falleció el día 14 de Febrero de 1981.  
(Q. E. P. D.)  
SU FAMILIA ruega una oración y la asistencia a alguno de dichos actos.  
Burgos, 10 de Marzo de 1981.

**¡¡APRESURESE!!**  
todavía puede comprar un **SEAT** a precio antiguo  
**AUTOMOBILA Y BARRIOS**  
VALORAMOS MAS SU COCHE USADO



INFORMACION MUNICIPAL

# Orden del Ayuntamiento para investigar las causas de la masacre del Arlanzón

## Se insiste en que la contaminación se produjo cuando estaba paralizada la potabilizadora

### Comerciantes e industriales de la calle Madrid plantean al alcalde el tema de los pasos a nivel

"El Ayuntamiento ha dado orden de que se lleve a cabo una investigación profunda y concienzuda sobre lo ocurrido en el río Arlanzón al pie de la potabilizadora para aclarar cuanto antes la situación y la masacre de peces y truchas ocurrida días pasados y, tan pronto como tenga en su poder el informe que se ha encargado hará pública una nota oficial el servicio municipal de Aguas", nos anunció ayer el alcalde de Burgos, don José María Peña San Martín, respondiendo a la consulta formulada por nuestro informador municipal sobre el desastre truchero de Arlanzón que tiene sensibilizado a la opinión pública y ha causado gran inquietud entre ecologistas y aficionados a la pesca.

En la entrevista estaba también presente el presidente del mencionado Servicio de Aguas don Pablo Gredilla Rodríguez quien afirmó:

"No creemos que en esta ocasión haya sido el cloro la causa de esa contaminación, toda vez que cuando se produjo, la planta potabilizadora había suspendido su actividad para proceder a hacer algunas modificaciones complementarias en sus instalaciones, pero, es lo que se está investigando, pues de cualquier modo ha de haber una causa que nosotros aunque no tuviésemos nada que ver con lo ocurrido somos los primeros en lamentarlo"

La primera autoridad municipal comentó que si en el primer escape de cloro se produjo un daño mínimo, no se entiende que ahora se haya vuelto a repetir con un daño mucho mayor "Tiene que haber otra explicación y deseamos que cuanto antes se aclare esta situación. Tenemos también verdadero interés en saber cuál es el criterio oficial del Instituto Nacional para

la Conservación de la Naturaleza para determinar los orígenes, pero en principio nosotros creemos que no se debe a cloro la muerte de millares de peces y truchas. Poco más podemos añadir a lo ya indicado el pasado sábado sobre este tema. No estamos en posesión del informe y mientras tanto, hay que esperar" concluyó.

#### VISITAN AL ALCALDE COMERCIANTES E INDUSTRIALES DE LA CALLE DE MADRID

A primera hora de la tarde de ayer, el alcalde de la ciudad recibió en su despacho oficial a un grupo de comerciantes e industriales de la calle Madrid que le plantearon los problemas derivados de la existencia de los pasos a nivel.

Le hicieron entrega de un escrito en el que se recoge su punto de vista sobre este importante problema. Se pronuncian a favor de una solución más definitiva y acepta que la construcción de pasos inferiores o superiores, señalando la conveniencia de hacer unas obras de rebaje de la rasante de la línea férrea con el encauzamiento de la vía a cielo abierto, el construir un gran túnel urbano por el que discurre el ferrocarril y proceder a la circunvalación.

El alcalde señor Peña San Martín les explicó el punto de vista municipal sobre este tema y las gestiones que se han llevado a cabo con el ministro de Transportes y Comunicaciones don José Luis Alvarez, estando tanto las representaciones del Concejo como del Departamento ministerial por una solución definitiva que venga a resolver el tema y que no suponga una deficiente solución urbana de cara al futuro.

Les agradeció su interés y colaboración demostrados

en el tema y anunció que continuará trabajando en favor de resolver el asunto de la supresión de los pasos a nivel.

Durante más de media hora departieron cordialmente sobre este importante asunto.

#### REUNION PARA TRATAR DEL TRAJE REGIONAL

Ayer tarde, bajo la presidencia del concejal presidente de la Comisión Mixta de Festejos don Antonio García Martín se celebró una reunión de la comisión encargada del Simposium del traje regional, con el fin de dar cuenta de las gestiones, estudios y reuniones habidas para abordar los objetivos de este simposium que se inició a finales del pasado mes de Enero con motivo de las fiestas patronales de San Lesmes.

#### ATENCION TALLERES LIQUIDAMOS POR CIERRE

Cizalla Guillotina «Arrieta» 3 m. x 10 mm. Torno 4 m. «Géminis» GE-970. Torno al aire LEIM, ARIEL - F-840. Plegadora Mebusa RG-2.400-80 Tm. Tornos Mecánicos. Taladros columna. Sierras. Cilindro curvar chapa 2 m. x 12 mm. Esmeriladoras. Polipastos 750 - 2.000 y 3.000 Kgs. Hormigonera, etc. Talleres TUYA. Ctra. Carvajal. Km. 2. LEON. Teléfono 987-22 23 06, de 9 a 12 y de 4 a 7 y 987-20 50 47, de 9 a 11 y de 3 a 5.

#### FOTOS CARNET

EN EL ACTO

#### OPTICA NACIONAL

ESPOLON N.º 1

# EL CUERPO DE BOMBEROS CELEBRA SU FIESTA

## La Orden Hospitalaria también honró a su Parrono San Juan de Dios



Las autoridades con el Cuerpo de Bomberos de Burgos al final de la misa en la capilla de San Juan de Dios, cuya Orden Hospitalaria también celebró su fiesta. (Foto FEDE)

El Cuerpo de Bomberos y la Orden Hospitalaria de San Juan de Dios celebraron el domingo, su fiesta patronal con diversos actos, con la presencia de autoridades y representaciones burgalesas.

A las diez y media de la mañana, en la Capilla de la Clínica de San Juan de Dios tuvo lugar una misa solemne, oficiada por el capellán del establecimiento hospitalario don Braulio Novella, que pronunció la homilía.

En la presidencia se encontraban el alcalde de la ciudad, don José María Peña San Martín, acompañado del secretario general del Gobierno Civil, don Guillermo Bauzá Cardona, que ostenta la representación del gobernador civil; teniente de alcalde presidente de la Comisión de Servicios, D. Enrique Plaza Fernández-Villa, diputado provincial, D. Eusebio Barañano; doña Lucía Eroles Campomar, concejal del Ayuntamiento, presidente de la Asamblea Provincial de la Cruz Roja, D. Marcos Alfayate; superior de la comunidad de Hermanos de San Juan de Dios, Felipe Rey, con amplias representaciones eclesásticas y religiosas de la ciudad; teniente de la Guardia Civil, don Antonio Gallardo subteniente de la Policía Nacional, señor Avendaño; sargento de la Policía Municipal, señor Marina; el arquitecto municipal, señor Junco Calderón (don Valentín); aparcador, señor González Urbieto y otras representaciones e invitados

Asistieron los bomberos francos de servicio con sus capataces don Román Manrique, don Víctor Echave y don Felipe Antón

Terminada la misa, en una de las dependencias de la Clínica fue servida una copa de vino español.

Autoridades, representaciones y bomberos posaron después para los fotógrafos de Prensa y, más tarde, visitaron las instalaciones del Parque, sitas en la Avenida de Cid, donde fueron obsequiados con un vino, departiendo el alcalde y el presidente de la Comisión de Servicio de todos los bomberos

En la plantilla actual hay un total de 56 miembros de este Cuerpo de Bomberos, estando pendiente de ampliar en 17 puestos de conductor-bomberos

A lo largo de la tarde, como es tradicional en esta fecha los bomberos se desplazaron al cementerio municipal de San José, donde rezaron responsos y depositaron flores sobre las se-

pulturas de los compañeros fallecidos

Por último se reunieron en una comida de hermandad que estuvo presidida por el alcalde de la capital, con el presidente de la Comisión de Servicios.

En la Clínica de San Juan de Dios, los cultos especiales de esta celebración, a

los que se sumaron, como en la misa de la mañana el cuadro de médicos, personal sanitario y las comunidades de religiosos del centro clínico y otras representaciones, a la una y media de la tarde, concluyeron con un acto eucarístico-mariano en el que también estuvieron presentes numerosos enfermos y familiares.

## Reunión conciliadora sobre el traslado del Dr. Rodríguez de la Fuente

### Asistieron representaciones pozanas y el abogado de la familia del extinto naturalista

Ayer, por la mañana, tuvo lugar una reunión entre una comisión de Poza de la Sal, de una parte, y el abogado don José María Codón, de otra, representando a la viuda y familiares del malogrado doctor Félix Rodríguez de la Fuente para tratar sobre el asunto del traslado de los restos del famoso y llorado naturalista.

Según nuestros informes, en la conversación se trataron diversos pormenores respecto al caso, dentro de un clima de amistosa comprensión, y como resumen, la comisión ha formulado cinco puntos para que sean trasladados a la señora Parmentier de Rodríguez de la Fuente

En primer lugar, solicitan sean desvirtuados algunos conceptos emitidos que pudieran considerarse como detrimento del buen nombre de Poza y sus vecinos; manifiestan después su abierta disposición al traslado de los restos al cementerio de Burgos capital, efectuándose directamente de su actual sepultura provisional al panteón erigido al efecto, una vez concluidas las obras del mismo, en acto al que se asociarían los

pozanos, tributando al extinto un digno homenaje de despedida; por otra parte, reiteran se cumpla lo previsto sobre erección del monumento al ilustre hijo de la villa en el parque natural de «Trascastro» en aquella localidad y, finalmente, piden a la viuda que se digne continuar la tradición observada por su finado esposo de presidir la entrega de premios en el Colegio «Rodríguez de la Fuente», en los finales de curso.

Entiende la comisión que así se concilian la voluntad manifiesta del extinto y los puntos de vista y deseos de su esposa.

**Ante la injusticia ES MAS FACIL SENTARSE Y NO PENSAR ¿Por qué no das un primer paso?**

Día del Amor Fraternal Jueves Santo CARITAS

**EXCMO. AYUNTAMIENTO DE BURGOS**  
**SURCOS CULTURALES**

**SEMANA CULTURAL EN LA BARRIADA YAGÜE**

CON LA COLABORACION DE VECINOS DE DICHA BARRIADA

**HOY, MARTES, 10 DE MARZO**

**TEATRO ESCUELA ALFOZ**

PONE EN ESCENA

**«PASOS Y ENTREMESSES CLASICOS»**

HORA: 8,30 de la tarde.

LUGAR: Colegio Aurelio Gómez Escolar, (Caja de Ahorros Municipal) Ctra. Nueva.

**URGE NAVE ALQUILER**

**1.000 A 1.500 METROS**

DISPONIBLE EN EL ACTO

REF. NAVE. APARTADO 80 (BURGOS)



# CULMINO LA FIESTA ANUAL DEL CIRCULO DEPORTIVO SAN JUAN

## Certamen literario de la Peña «Los Felices»

El C.D. San Juan culminó el domingo los actos conmemorativos del XXVII Aniversario de su fundación.

A las once y cuarto de la mañana, directiva y socios del C.D. "San Juan" se trasladaron al cementerio de "San José" donde rindieron un emotivo homenaje a los socios fallecidos de esta entidad, colocación de un ramo de flores en recuerdo de los mismos y, por último, el rezo de un responso por el descanso eterno de los fallecidos.

Tras este primer acto, la Junta directiva de la entidad, presidida por su titular, don Jesús López y López, representante del Ayuntamiento, señor Vallecillo, vicepresidente de la Comisión de festejos, amplias representaciones de otras Peñas, Sociedades y Casas Regionales de la ciudad, socios y familiares de los mismos se dirigieron a la Santa Iglesia Catedral. En el altar mayor de la Catedral, don Isidoro Díaz Murugarren, canónigo de la Basílica, ofició una misa cantada. Dentro de estos actos religiosos también tuvo lugar una ofrenda de flores a Santa María la Mayor a cargo de la "reina" del C.D. "San Juan", señorita María Begoña Martínez Santiago.

Sobre la una y media de la tarde, al término de los oficios religiosos, en los salones de la Sociedad, fue servido un "vino español" en honor de autoridades, socios y demás representaciones. Asimismo, tuvo lugar la presentación pública del número 22 de la revista "Círculo Deportivo San Juan C.R." correspondiente al año 1981. El presidente de la citada entidad, señor López y López, pronunció un sencillo discurso en el que emplazó a miembros, amigos y

Junta directiva a llegar, como objetivo inmediato, pero no final, al 50 Aniversario y cumplir así las "Bodas de oro", dedicó un especial recuerdo a los socios fallecidos durante el pasado año, agradeció la colaboración prestada por todos, autoridades medios de comunicación —el C.D. "San Juan" fue galardonado por la emisora local "Radio Juventud" como "burgalés del año 1980"—, amigos y a la ciudad de Burgos. En otra parte de su discurso aludió a la revista que en este acto veía la luz pública como una "empresa común en la que todos han participado" y un resorte para seguir adelante en la labor cultural, recreativa, deportiva y humana del Círculo Deportivo "San Juan".

### MAGNIFICA REVISTA ANUAL

El C. D. San Juan ha presentado un nuevo número de su habitual revista anual sobre deporte y cultura en cuyas páginas se insertan temas de interés. El gobernador civil, don Manuel del Hoyo Aguilera dedica un saludo a la institución, además del de presentación del presidente, recogiendo también los principales acontecimientos de la sociedad durante los últimos doce meses.

El trabajo merece la felicitación de los burgaleses.

### INTERESANTE CERTAMEN DE LA PEÑA "LOS FELICES"

La Comisión de cultura de la Asociación Cultural y Recreativa Peña "Los Felices", con motivo de la celebración de las fiestas de San Isidro del mes de Mayo y el tercer aniversario de la entidad, deseando resaltar el carácter de esta conmemoración, anuncia un concurso para selección el que será el pregón de estos festejos del "San Isidro-81".

Podrán tomar parte todos los que lo deseen con arreglo a las siguientes bases:

Los trabajos realizados en prosa o en verso, con tema de pregón de fiestas contarán con un máximo de dos folios a doble espacio y se presentará mecanografiados.

La fecha tope de entrega será el día 31 de Marzo, en la sede de la Peña "Los Felices" calle Santa Ana, 21, Burgos.

Se establecerán dos premios, uno de adultos y otro de infantiles y el jurado podrá otorgar hasta tres accésits de acuerdo con la calidad de los trabajos.

El trabajo que resulte ganador del certamen quedará a disposición de la Peña "Los Felices" y será el pregón oficial de las fiestas de este año, otorgándose al autor una placa y un trofeo acreditativo.

El fallo del concurso de la Comisión de cultura se dictará el día 4 de Abril y será dado a conocer a través de los medios informativos y los galardonados tendrán comunicación expresa.

—Cualquier duda podrá ser aclarada por la citada comisión.



Directivos, la «reina» y damas y los socios del Círculo Deportivo San Juan durante la ceremonia religiosa del domingo en la Catedral dentro de los actos de su XXVII aniversario fundacional. — (Foto FEDE).

### AQUI EMPIEZA TODO UN COCHE

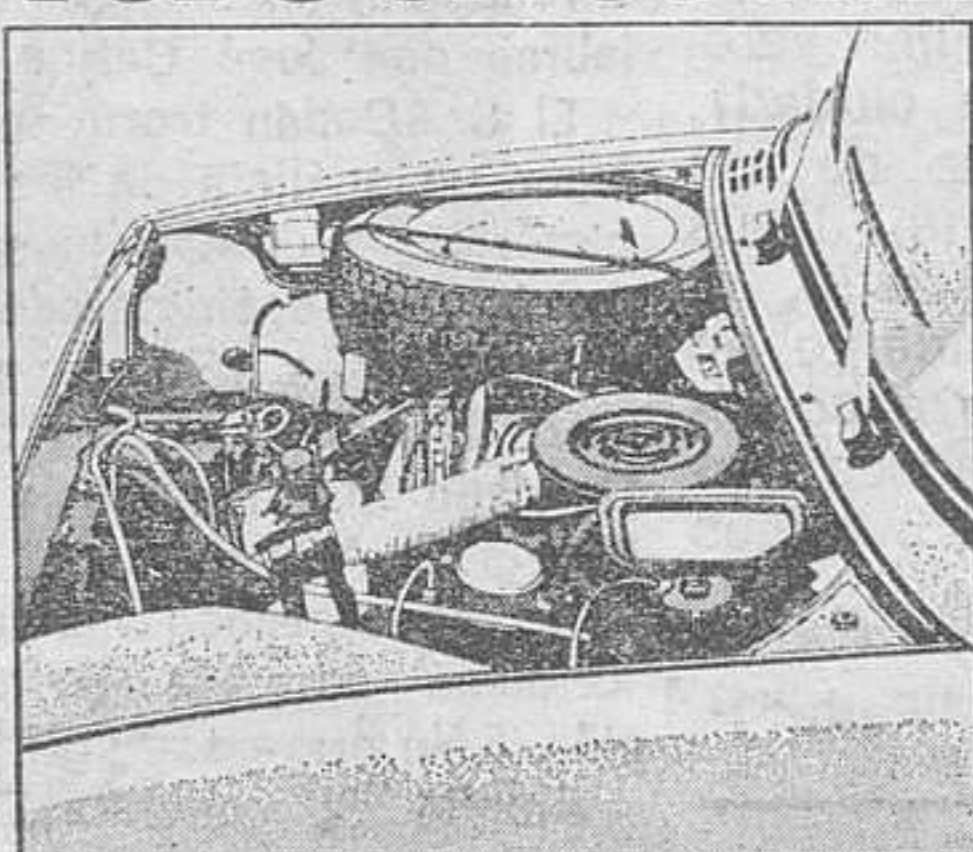

No hay que olvidar que un coche es su motor; por eso, aquí está Renault 7. 1.108 centímetros cúbicos y desarrollo largo. Esto permite una brillantez de marcha y un bajo consumo. Motor para adelantar seguro, potencia, que se nota y sólo 5,3 litros a los 100 Km. Según normas europeas A-70.

### AQUI ES DONDE SE VIVE TODO UN COCHE

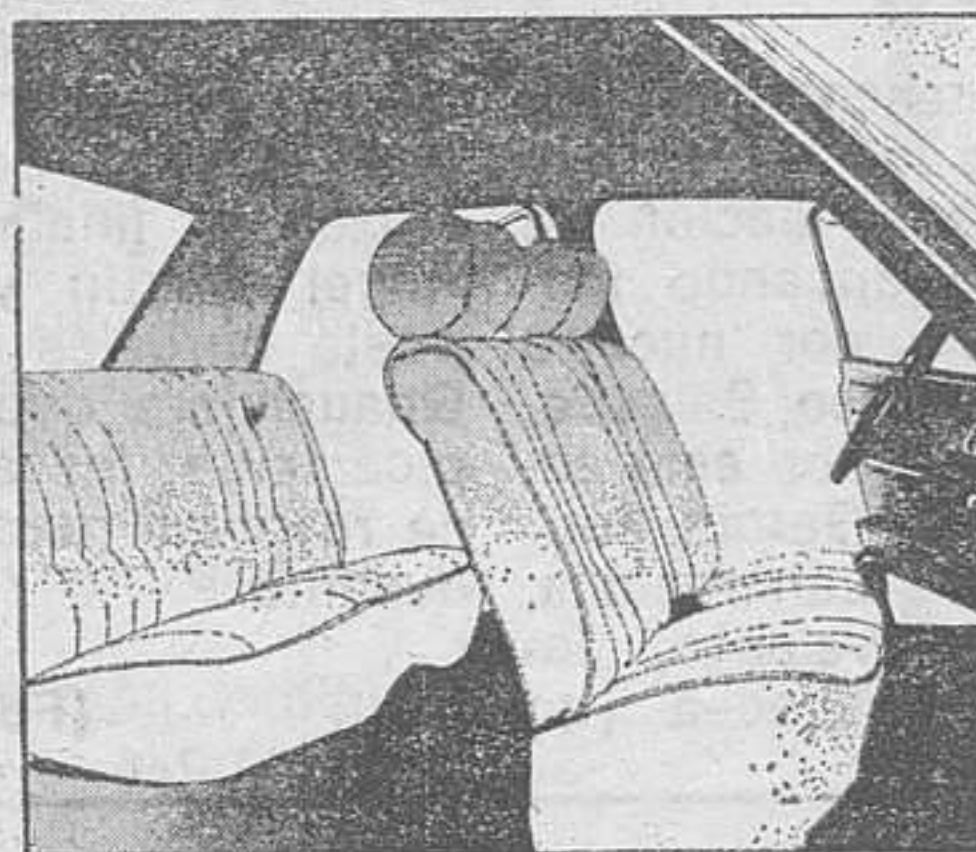

En todo un coche hay que buscar el confort. Que la carretera no se note, que todo el mundo tenga su sitio. Así es Renault 7. Cuatro puertas que dan acceso a un cinco plazas, cómodo. Asientos anatómicos y reclinables, distancia estudiada entre los delanteros y los traseros, equipamiento.

### AQUI ESTA LA CAPACIDAD DE TODO UN COCHE

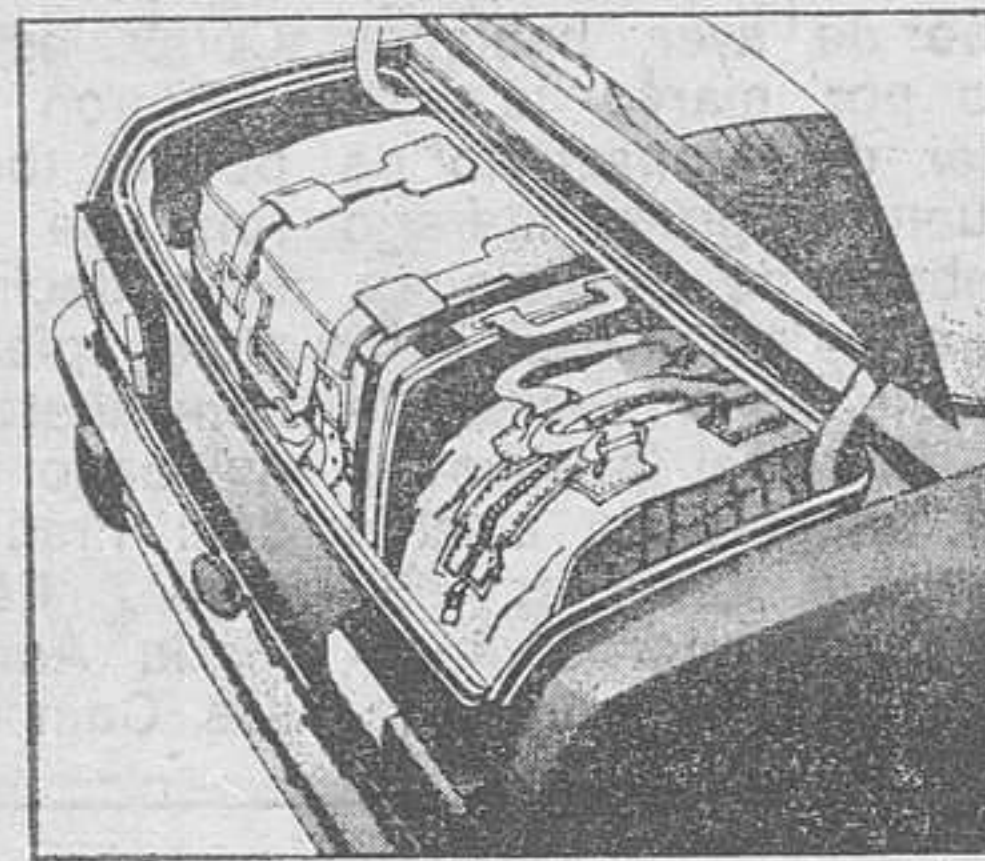

Se trata de que cuando se viaja hay que ir cómodo, sin bultos en los asientos, por eso Renault 7 tiene un espacioso maletero de 400 dm<sup>3</sup> totalmente independiente. Todo para equipaje porque hasta la rueda de recambio tiene su sitio en otro lugar. Un maletero como corresponde a un cinco plazas.

## RENAULT 7 Todo un coche



AQUI PUEDE ADQUIRIR TODO UN COCHE

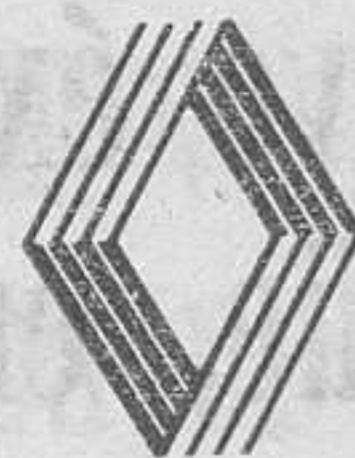

#### BURGOS

AUTOVICAN, S.A. Alcalde Martín Cobos, s/n.  
TALLERES ALONSO CASTILLA, Ctra. de Poza, s/n.  
TALLERES FERNANDO, Dña. Berenguela, 4  
TALLERES PARDO, Ctra. Madrid, 39  
TALLERES PEREZ FRIAS, S. Pedro Cardeña, 92

#### ARANDA DE DUERO

AUTOJESA, S.A. Ctra. Madrid-Irún, Km. 160

#### MIRANDA DE EBRO

TALLERES DARROSEZ, S.A. Carlos III, 4

#### CALZADA DE BUREBA

TALLERES FERNANDEZ

#### LERMA

TALLERES RAMIRO

#### MEDINA DE POMAR

SAMUEL G. GALARZA

#### SALAS DE LOS INFANTES

TALLERES ALONSO PEDROSA

### SE SUBASTAN

Dos parcelas de siete hectáreas y media en REZMONDO.

El domingo, día 22, a las ONCE horas.

Tratar con:

Domingo García  
Av. del Cid, 83. 1.º B.

**Ante la injusticia  
ES MAS FACIL  
SENTARSE  
Y NO PENSAR  
¿Por qué no das  
un primer paso?**

Día del Amor Fraternal  
Jueves Santo



LA SEÑORA

## DOÑA EMILIA MARTINEZ IBEAS

Falleció en el día de ayer, a los 93 años de edad, después de recibir los Santos Sacramentos y la Bendición de Su Santidad

Q. E. P. D.

Sus apenados hijos, Julia (viuda de Santos de López), Consuelo, Angel-Custodio y Jesús; hijos políticos, Martín Ciganda, Matilde Isasi y María Paz Berzosa; nietos, biznietos, hermanos políticos, sobrinos, primos y demás familia

RUEGAN UNA ORACION POR EL ETERNO DESCANSO DE SU ALMA

Las honras fúnebres y funeral se celebrarán HOY, MARTES, a las CUATRO Y MEDIA, en la iglesia parroquial de RUBENA, seguidamente la conducción de la finada al cementerio de dicha localidad.

Vivía en Rubena.

Rubena, 10 de Marzo de 1981

Funeraria «San José»



LA SEÑORA

## DOÑA ROSARIO AZOFRA HORTIGÜELA

Falleció en el día de ayer, a los 84 años de edad, después de recibir los Santos Sacramentos y la Bendición de Su Santidad

Q. E. P. D.

Su apenado esposo, Wenceslao González; hijos, María Luisa, Gerardo, Wenceslao, Concepción y Manuel; hijos políticos, Domingo Ortega, Augusto Cortinas, Teresa Rincón, Esperanza Saiz, Vicente Santos y Lucía Parra; nietos; biznietos; hermanos, Fabriciano y Concepción; hermanos políticos, sobrinos, primos y demás familia

RUEGAN UNA ORACION POR EL ETERNO DESCANSO DE SU ALMA

Las honras fúnebres y funeral se celebrarán HOY, MARTES, a las DOCE, en la iglesia parroquial de NUESTRA SEÑORA DE FATIMA, seguidamente la conducción de la finada al cementerio de San José.

Vivía: Barriada Juan XXIII número 18.

Burgos, 10 de Marzo de 1981

Funeraria «San José»



## VIDA CULTURAL

## EXITO DE "ENJAMBRE", (GUADALAJARA) EN "SURCOS"



A las ocho y cuarto de la tarde de ayer, habiendo tomado por marco la sala capitular del Monasterio de San Juan, el grupo literario "Enjambre", de Guadalajara, ofreció a los numerosos asistentes un bello recital de poesía. Entre el público vimos al teniente de alcalde don Enrique del Diego Simón. Como se recordará, este recital se encuadra den-

tro del programa "Surcos Culturales".

Fueron presentados los poetas, todos los cuales dieron una buena lección de bien decir, arrancando muchos aplausos, por nuestro compañero Alfonso Salgado, actuando luego por este orden: Francisco García Marquina, Pedro Lahorasca, María Antonia Velasco, Jesús Campoamor Lecea (un

conocido pintor, en otro orden de cosas, a quien veremos pronto por la ciudad), José Ramón López de los Mozos y, finalmente, Jesús Ángel Martín y Martín, el poeta burgalés residente en Guadalajara que arrancó lógicamente, los aplausos que se reservan para el burgalés ausente.

(Foto "Fede")

## Brillante intervención de D. Pablo Gredilla Rodríguez, en la I Semana del Consumidor

Hoy, conferencia de D. Marcos Reoyo Cuesta



Conforme hemos venido anunciando, tuvo lugar ayer en el salón de actos de la Casa de Cultura la inauguración de la I Semana del Consumidor. Formaban la presidencia el delegado provincial del Ministerio de Cultura, el conferenciante don Pablo Gredilla Rodríguez, el presidente de la Asociación provincial de Consumidores de Burgos, el presidente del Colegio Oficial de Veterinarios y el director de los Ambulatorios de la Seguridad Social.

Abrió la Semana el presidente de la Asociación provincial de Consumidores, don Luis Montes de la Cal, quien agradeció a los asistentes el interés demostrado por esta I Semana del Consumidor, agradecimiento que hizo expresivo a la desinteresada colaboración de los conferenciante, así como el despliegue realizado por los medios informativos tanto a nivel local como nacional. Tras una breve presentación del conocido conferenciante, don Pablo Gredilla Rodríguez, tomó la palabra para dar a la nutrida concurrencia de público una lección magistral tanto legal como práctica del Control de Calidad en los productos, tomando como guía los que componen básicamente el menú diario de una familia media.

Al final de la conferencia se desarrolló un animado coloquio con certeras preguntas por parte de los interesados consumidores y con, no menos, concretas respuestas.

Hoy, a las 8 de la tarde, y siguiendo el programa de la Semana de Consumo, intervendrá el delegado territorial de Sanidad, don Marcos Reoyo Cuesta, sobre el tema "Control Sanitario de productos".

(Foto "Fede")

## Reunión de Asociaciones de Artistas Plásticos castellano - leoneses

Se celebró en Peñaranda de Duero el pasado fin de semana

Durante el pasado fin de semana (7 y 8 de Marzo) se ha celebrado en el Palacio de Avellaneda, de Peñaranda de Duero (Burgos), un encuentro de representantes de las Asociaciones Sindicales de Artes Plásticas de la región Castellano - Leonesa.

Este importante encuentro ha tenido por finalidad preparar, a nivel regional, el Congreso Nacional de Artes Plásticas que tendrá lugar en 1982, trazar un plan de actividades y presentar

al Consejo General de Castilla y León un estado de problemática que afecta a los artistas plásticos de nuestra región con un análisis de prioridades.

Asistió a la reunión la Directora General de Patrimonio Artístico del Consejo General de Castilla y León, Consejería que tiene su sede en Soria, ya que este organismo está vivamente interesado en el estudio de los problemas y planificación de posibles soluciones y mejoras en este sector.

## El viernes, cena - subasta de Arte por los alumnos de la Escuela de Turismo

El próximo viernes, día 13, en los salones del Hotel "Condestable", se celebrará una cena, a la que seguirá una importante subasta de obras de Arte. Todo ello está organizado por los alumnos de la XII Promoción de la Escuela de Turismo, quienes además de pretender contribuir a una faceta cultural tan importante, quie-

ren recabar fondos para sus fines académicos.

Esta promoción tiene por madrina a doña María del Pilar Robles de Peña (esposa de nuestro alcalde).

La cena comenzará a las nueve y media de la noche y es seguro que va a contar con numerosas personas, tanto las amantes del Arte como simpatizantes de esta Escuela.

## INAUGURACION DEL CURSO DE CONFERENCIAS DE LA JUVENTUD DEL CIRCULO CATOLICO DE OBREROS

Disertó el Dr. Codón sobre «Panorámica del Condado de Treviño»

Bajo la presidencia del conferenciante acompañado de los Sres. Espinosa, padre de García Ortiz, José Carlos García y María Angeles Calleja, ambos presidentes de la Juventud, pronunció D. José María Codón en el Salón del Círculo una conferencia sobre «Problemas y panorámica del Condado de Treviño».

Hizo la presentación del conferenciante en muy atinadas palabras don José Carlos García.

El Sr. Codón trazó en primer lugar un análisis de las causas históricas que dan lugar a estos hechos desintegradores, de los cuales es sólo una muestra quizá la más representativa, del Condado de Treviño y de la Puebla de Arganzón.

No hay razones históricas ni jurídicas para la desmembración. Sólo pretextos políticos.

Amplió la constelación desmembradora de Treviño en los casos de la minorías que elaboran por la rotura de la unidad de Castilla, que lo van consiguiendo partiendo Castilla por la mitad, con la artificial dimisión de Castilla la Vieja y la Castilla de la Mancha; de la de Santander autonómica cuando históricamente hasta 1883 fue sólo un partido de la provincia de Burgos y cuna de la lengua y de la gesta castellanas; lo mismo ocurre con Logroño, que hasta la misma fecha era un partido judicial de la provincia de Burgos. Lo que es inconcebible es el intento de desmembración de las lealísimas Segovia y Guadalajara, y en este frenesí contra la unidad, el bierzo en León, las cinco Villas de Aragón y territorios de Sobrarbe y Rivagorza. El Alegrí es el disfrute de los Fueros de las mal llamadas nacionalidades. Y luego dicen algunos que Fueros no. Fueros sí, pero para todos.

Se ocupó extensamente del Condado de Treviño de la Puebla. El nombre de Treviño (tres lindes) es latino y castellano; el habla de sus gentes también, las costumbres, la heráldica, los monumentos, el tipismo son burgaleses.

Treviño dependió siempre de las capitales burgalesas de entonces en la edad antigua: Clunia, cerca de Aranda y Amaya cerca de Villadiego y en lo eclesiástico de Gamonal y de Burgos. Militarmente ha sido y es de nuestra Capitanía General y Gobierno Militar. Gubernativa-

mente, siempre dependió de Burgos, de los adelantados, luego de los Merinos, luego de los Intendentes y después de los gobernadores civiles de Burgos. Fernán González la apreciaba como una gran parte de su Condado. El Cid, tenía propiedades en Treviño, donó a Jimena algunas de ellas que figuran en la Carta de Arcas y se edificó una Quinta en la Puebla, cerca del río en la que reposaba él, su viuda y sus descendientes.

Alfonso VIII, fundador de Las Huelgas, dio el Fuero a la Puebla de Arlanzón y Alfonso X, al Condado de Treviño, prohibiendo que saliese de Castilla para siempre. Todos los reyes desde Bamba hasta la actualidad hicieron actos de posesión en Treviño. La Real Academia de

la Historia falló el pleito entre Alava y Burgos en 1942, a favor de Burgos.

Jurídicamente la anexión de Treviño es inconstitucional haciendo el conferenciante diversas citas legales para mantenerlo y diciendo que gracias a Dios los Colegios Profesionales de Burgos, entaban recurso y se ha creado una comisión castellana para todas las provincias «Pro-Treviño».

Mantengamos la unidad de Castilla, es el puntal imprescindible para la unidad de España sin perjuicio de un regionalismo a la española ni separatista, ni federalista.

Sus palabras fueron muy aplaudidas, repitió n.º 5 los aplausos al final del animado coloquio que se entabló.

Institución Fernán González

## Mañana, conferencia del Dr. D. José Antonio Pérez - Rioja, del Centro de Estudios Sorianos

Respondiendo a una invitación de la Academia Burgalesa, mañana, día 11, a las ocho de la noche, en el salón de Estrados de la Excelentísima Diputación Provincial, pronunciará una conferencia sobre el tema: «Historia del libro en el prerrenacimiento español», el ilustre historiador y publicista, don José Antonio Pérez-Rioja, director del Centro de Estudios de Soria y de la Casa de Cultura de dicha ciudad.

El señor Pérez Rioja pertenece al Cuerpo de Archiveros-bibliotecarios del Estado, habiendo pronunciado conferencias en la mayoría de las naciones de Europa y en diversos países del continente americano. Es autor de numerosos publicaciones —libros y artículos en revistas y en la Prensa diaria—, siendo miembro de varias academias e instituciones culturales, y está en posesión de diversas condecoraciones

nacionales y extranjeras. Personalidad de vasta cultura, la Academia Burgalesa se honrará el día 18 con la docta palabra del señor Pérez-Rioja.

Llevará la voz de la Academia en la presentación del ilustre conferenciante, el secretario perpetuo de la Institución el P. Fray Valentín de la Cruz.

Al acto, que será público, han sido invitadas las autoridades.

## CHALET

Vendo a 17 Kms. de Burgos. Calefacción, agua caliente, chimenea francesa, piscina, jardín y bodega. Interesados, llamar al teléfono 202519 o escribir a la referencia «Chalet». Apartado 140 BURGOS

## Nuevo éxito del compositor Alejandro Yagüe, en un concurso nacional

Su obra polifónica «Cantus Firmus N.º 3», está basada en tres motivos populares burgaleses

Un nuevo e importante éxito acaba de obtener el ya notable compositor burgalés Alejandro Yagüe, con residencia temporal en Colonia, con su «Cantus Firmus N.º 3» presentada al I Concurso de Obras de Polifonía juvenil (para coros juveniles) convocado por el Ministerio de Cultura español.

«Cantus Firmus N.º 3» está basada únicamente en música y textos de tres canciones burgalesas recogidas en el Cancionero de Olmeda. Son estas tres: «Dicen que no nos queremos porque no nos visitamos. — Las visitas son de noche para los enamorados. — ¡Ay, vecina de mi corazón! — ¿Habéis visto una gallina? ¡No!; «Cortejo que cortejas a dos madamas, — cortéjame a mi sola, que soy contraria» y la canción de cuna: «Hermosa Santa Ana, ¡por qué llora el niño? — Por una manzana que se le ha perdido».

El maestro Yagüe explica que la originalidad de su composición consiste en que las tres canciones, con música popular, participan de una misma arquitectura armónica simultáneamente, lo cual plantea problemas contrapuntísticos y armónicos difíciles de superar, así como innovaciones en lo referente a la armonización del canto popular.

La canción popular cantada por el pueblo (hombres y mujeres) se percibe siempre con el intervalo de octava —continúa el compositor— y éste desaparece en las armonizaciones de escuela que ordinariamente se escuchan. Por ello y a fin de conservar ese sello característico de octava, Alejandro Yagüe ha dispuesto la obra para dos grupos corales simultáneos.

«Cantus Firmus N.º 3» ha obtenido un accésit en el concurso nacional antes indicado, que sólo ofrecía un úni-

co premio y es de subrayar que estando compuesto el jurado por los autores vanguardistas de más solera (Cristóbal Halffter, Enrique Franco, Tomás Marco y Pablo López de Osaba) y habiendo acudido obras con textos de Cernuda, Miguel Hernández, etc., haya sido premiada también una composición basada únicamente en música y textos de canciones populares burgalesas.

El estreno de la nueva obra de Alejandro Yagüe Llorente tendrá lugar en Cuenca, el próximo día 26 de Abril, con motivo de los Encuentros Juveniles de Polifonía que tradicionalmente allí se celebran.

Nuevamente nos complacemos en felicitar al Maestro Yagüe por este reciente éxito, al tiempo que expresamos el deseo de que sus canciones puedan ser admiradas y aplaudidas en Burgos.



# Importantes asuntos en el «orden del día» del Consejo de Castilla y León a celebrar el sábado en Burgos

Entre ellos figuran sendos informes sobre el Valle de Mena, Condado de Treviño y pantano de Retuerta



La Junta de Consejeros de Castilla y León reunida en la Diputación de Soria. (Foto Wifredo)

Como es sabido, por acuerdo de la Junta de Consejeros de Castilla y León, reunido en Soria el pasado sábado, el próximo día 14 se celebrará en Burgos un Pleno del Consejo General cuyo orden del día incluye dieciséis importantes puntos entre los que destacan los siguientes:

—Proyecto de reforma del Reglamento del Régimen Interior del Consejo.

—Reconocimiento de créditos correspondientes a la Penencia de Cultura.

—Informes de acuerdos de la Junta de Consejeros sobre los gastos para la impresión del Libro Blanco de Castilla y León, y las ponencias y conclusiones de las I Jornadas de Patrimonio Histórico-Artístico celebradas en Soria, así como para la contratación de servicios con la agencia «Efe» y la instalación de una red de teletipos en la Región.

—Liquidación del presupuesto correspondiente a 1980.

—Informe sobre el convenio suscrito entre el Consejo Superior de Deportes y el Consejo General de Castilla y León y programa deportivo para el presente año.

—Informe sobre el convenio suscrito entre el Instituto Geológico y Minero de España y el Consejo General de Castilla y León.

—Informes de la presidencia sobre gestiones políticas en asuntos de interés general del Consejo referidos al Valle de Mena, Condado de Treviño, Pantano de Retuerta, Sodical y Gran Área de Expansión Industrial de Castilla y León.

—Convocatoria de los premios Villalar de los Comuneros, Castillo de Monzón y Félix Rodríguez de la Fuente.

—Informes sobre el Estudio de Reconocimiento Territorial de Castilla y León y sobre operación piloto de actuación conjunta en Aguilar de Campoo.

—Nombramientos por la

presidencia, del secretario general del Consejo y de directores de Departamentos.

### DICTAMINADO EL PROYECTO DE NUEVO REGLAMENTO

La Junta de Consejeros estudió todas y cada una de las enmiendas presentadas por los consejeros al proyecto de modificación del Reglamento de Régimen Interior del Consejo.

Fueron aceptadas diversas propuestas relativas a cuestiones técnicas y modificaciones de estilo que han sido incorporadas al proyecto que ha quedado dictaminado y va a ser debatido en la sesión que el Pleno celebrará el próximo sábado.

## Don Salvador Vega terminó brillantemente los cursos de Dirección de Orquesta

El maestro don Salvador Vega ha terminado recientemente y con todo éxito los cursos de Dirección de Orquesta, tras tres años que ha cumplido en Madrid bajo la asesoría directiva de Enrique García Asensio e Isidoro García Polo. Esta nueva aportación al brillante historial del maestro Vega ha tenido por marco el Real Conservatorio Superior de Música y en las circunstancias que van relatando cómo el maestro citado no ha dejado en ningún momento ni la dirección del Orfeón Burgalés (mientras estuvo a su frente hasta hace poco) ni el resto de sus obligaciones profesionales, así como una total dedicación a la Música en este ámbito burgalés que le corresponde. Es decir, ha llevado a cabo un gran sacrificio que, por otra parte, deben agradecerle todos los burgaleses que saben lo que don Salvador Vega significa para Burgos.

Reciba nuestra más cordial enhorabuena y la expresión de nuestra completa seguridad de que sus nuevos estudios redundarán en beneficio de Burgos.

# JORNADA DE EXALTACION

DE LA

SEMANA

GASTRONOMICA BURGALESA

MARZO

12

JUEVES

DE LAS 13 A 16 HORAS

SE CELEBRARA EN

MESON DE LA VILLA

ARANDA DE DUERO

LOS CHAPITELES

CASA OJEDA

MESON DEL CID

BURGOS

A LAS 21 HORAS,

BROCHE FINAL DE LA EXALTACION EN

CASA OJEDA

EL MENU CONSISTIRA EN LA DEGUSTACION DE 23 DE LOS PRINCIPALES PLATOS DE LA

COCINA BURGALESA

RESERVA DE MESAS:

EN LOS CUATRO RESTAURANTES

PRECIO CUBIERTO:

1.800 pesetas

Organización:

ASOCIACION DE FOMENTO DEL TURISMO

## Instale su Calefacción Individual por 7.400 Ptas. al mes

(AHORA ES EL MOMENTO)



- Sin obras.
- Para cualquier combustible.
- Instalación en horas.
- Solicite información sin compromiso

**ATICASA**

SAN PEDRO CARDEÑA, 54  
Tfnos. 2105 51-215355

## 1.250 PLAZAS AMBOS SEXOS SIN TITULO

TENEMOS TEXTOS PARA LA PREPARACION. Convocatorias de R.E.N.F.E. para cubrir plazas en régimen de ingreso: unas 750 PLAZAS DE FACTOR AUTORIZADO PARA CIRCULACION y 500 PARA AYDTE. DE OFICIO Y VISITADOR. Ambos sexos, desde 18 años (sin límite). Pruebas para ingresar en nivel elemental que puede preparar en su mismo casa. INSTANCIAS HASTA EL DIA 16 DE MARZO. ¡EXCEPCIONAL OPORTUNIDAD!! Todos los españoles tienen derecho, y Vd., también si le interesa. Infórmese URGENTE sin compromiso. Dirijase a: CENTRO DE ESTUDIOS ADAMS, Sagasta, 23, MADRID-4. Teléfonos 445 92 88, 275 34 01, 275 50 04.

## CURSO DE FORMACION DE EMPRESARIOS Y DIRECTIVOS DE EMPRESA

CIERRE DE MATRICULA: VIERNES, 13 DE MARZO.

COMIENZO DEL CURSO: LUNES, 16 DE MARZO.

**ORGANIZACION:** Lo organiza el Instituto de la Pequeña y Mediana Empresa Industrial (IMPI), Ministerio de Industria y Energía, con la colaboración de la Cámara Oficial de Comercio e Industria y la Federación de Asociaciones Empresariales (F. A. E.) de Burgos.

**PRESENTACION:** El Instituto de la Pequeña y Mediana Empresa Industrial, Organismo Autónomo del Ministerio de Industria y Energía, organiza este «Curso de técnicas aplicadas de gestión empresarial», como parte integrante de su programa de acciones formativas dirigidas al Pequeño y Mediano Empresario. El curso está basado en una metodología eminentemente práctica, con participación activa de los asistentes y con resolución de casos prácticos.

**CARACTERISTICAS DEL CURSO:**

**Participantes:** Pequeños y medianos empresarios. Número de plazas: 25 máximo.

**Duración del Curso:** 100 horas de clase.

**Documentación:** A cargo del IMPI. Diploma. — Cuota de Inscripción.

**MATRICULA E INFORMACION:**

CAMARA OFICIAL DE COMERCIO E INDUSTRIA DE BURGOS  
San Carlos, 1. — Telf. 20 18 44

FEDERACION DE ASOCIACIONES EMPRESARIALES (F. A. E.) DE BURGOS  
San Pablo, 12-4.º — Telf. 20 39 94

Ante la injusticia  
**ES MAS FACIL SENTARSE Y NO PENSAR**  
¿Por qué no das un primer paso?

Día del Amor Fraternal Jueves Santo





# Cese del teniente coronel Torres Riera, NUEVA LLAMADA DEL REY A LOS EJERCITOS ex-ayudante del general Armada

## Hace seis meses, el PSOE cursó un informe sobre «cierto comentario» hecho por el segundo

(Viene de primera página)

### LIBRES PERO A DISPOSICION DEL JUEZ

Madrid (Logos). — En unas declaraciones que ha hecho el director general de la Guardia Civil, general Arámburu Topete, a Radio Nacional de España en su informativo de las ocho, se ha revelado que de los 288 guardias civiles que intervinieron en el asalto al Congreso han sido todos devueltos a sus respectivas unidades de servicio, menos 16 suboficiales, 32 cabos primeros y 18 guardias. Los demás, según el director general de la Guardia Civil, han sido liberados, aunque continúan a disposición del juez especial, por haber comprobado que no participaron voluntariamente en los hechos, sino que fueron engañados por sus jefes y únicamente les siguieron por obediencia, pues los jefes que les involucraron en los hechos les habían dicho que iban a una misión distinta a la que en realidad llevaron a cabo.

### VIEJO INFORME DEL P.S.O.E. SOBRE UNAS DECLARACIONES DEL GENERAL ARMADA

Londres (Efe). — El general Alfonso Armada comentó al dirigente del PSOE Enrique Mújica, hace más de seis meses, la necesidad de que España «contará con un Gobierno fuerte y de amplia base social, presidido por una personalidad independiente».

Así lo confirmó a «Efe» el secretario de Relaciones Exteriores del Partido Socialista Obrero Español, Luis Yáñez, al término de la primera jornada de la visita oficial de una delegación del PSOE, presidida por Felipe González, a Gran Bretaña.

Yáñez dijo que el general Armada no especificó si esta «personalidad independiente» debería ser o no un militar, pero aseguró que se había comentado en el contexto de una comida y que en ninguna forma fue una propuesta militar en términos imperativos.

El PSOE entregó copias del informe a la Zarzuela, al presidente del Gobierno y al ministro de la Defensa.

### REPLICA AL SEÑOR LAINA

Madrid (Efe). — Adolfo de Miguel Garcilópez, abogado de Juan García Carrés, el único civil procesado en el

sumario por el asalto al Congreso de los diputados, ha hecho público un escrito en el que se refiere a declaraciones del director general de la Seguridad del Estado, señor Laina, en «Los desayunos del Ritz».

Dicho abogado —que durante unos catorce años fue presidente de la sala segunda (de lo penal) del Tribunal Su-

premo— califica tales declaraciones de «incontinencias verbales... repletas de peyorativos juicios de valor y de subjetivas apreciaciones despectivas para algunos de los encartados —tan respetables, por lo menos y por ahora, como el señor Laina o cualquier otro ciudadano— abocadas a influir unilateralmente y desde posición privilegiada sobre la opinión pública...».

## Un escritor belga recorre a caballo la ruta principal de la invasión de los árabes

Soria (Efe). — Ha cruzado por la provincia de Soria, camino de La Rioja, el escritor belga León Guislain Dambrin, que efectúa un recorrido por la principal ruta que siguieron los árabes, de Sur a Norte, cuando invadieron la península Ibérica.

El recorrido lo efectúa utilizando dos caballos de raza árabe, pura sangre, con una marcha regular de unos 40 kilómetros diarios.

El escritor belga proyecta finalizar su excursión en la ciudad francesa de Poitiers, donde se produjo en el año 732 la batalla que puso fin a la expansión árabe hacia el Norte de Europa.

A su paso por La Rioja, hará un alto especial en el pueblo de Clavijo, donde también se libró una gran batalla contra los invasores musulmanes. Luego, una vez terminado su viaje, publicará un amplio y detallado relato del mismo y de todas las experiencias recogidas personalmente.

## DECLARACION DE EMERGENCIA SANITARIA EN LAS PALMAS

### Por la huelga de recogida de basuras

Las Palmas (Logos). — De gravísima podemos calificar la situación creada en la ciudad de Las Palmas por los ocho días consecutivos de huelga en la recogida de basuras. En algunos sectores de la ciudad resulta poco menos que imposible circular a pie, ante los malos olores. El conflicto sigue en pie entre el Ayuntamiento y los trabajadores de FOCSA, apoyados por la Unión del Pueblo Canario. Tanto el domingo como el lunes, el alcalde de Las Palmas ha publicado un bando urgente, en el que explica el problema y

las directrices a realizar.

Los trabajadores de FOCSA no han hecho caso del requerimiento del alcalde, por lo que el Gobierno Civil ha recurrido a la declaración de emergencia sanitaria y ha autorizado para que el Ayuntamiento pueda contratar a todo el personal en paro que sea necesario al objeto de que, en 24 horas no quede ni una bolsa de basura en las calles. El Gobierno Civil ha garantizado también la colaboración de las Fuerzas de Orden Público para que los piquetes no impidan la operación de limpieza. El alcalde de Las Palmas ha lamentado y censurado los incidentes protagonizados ayer por algunos piquetes de huelguistas, tratando de impedir la retirada de la basura de las calles, lo que demuestra —según el alcalde— que esto es una lucha con violencia y no con razón.

El alcalde también ha calificado de grave la negativa a retirar la basura amontonada en clínicas, hospitales, escuelas y mercados, servicios considerados como primarios.

(Viene de primera página)

los pronunció la siguiente alocución.

«Cuando nuevamente nos reunimos en esta Escuela para solemnizar la culminación de los estudios y la preparación de una nueva promoción de Estado Mayor, quiero que mis breves palabras sean fundamentalmente de felicitación. Felicitación a los que forman parte de esta 77 promoción por haber alcanzado la formación profesional que os capacita para ejercer una importante función dentro del Ejército.

Felicitación también a los compañeros de los Ejércitos extranjeros que han obtenido el diploma de Estado Mayor con la doble significación que encierra de la amistad entre militares de distintos países y de perfeccionamiento técnico, felicitación, asimismo a la dirección, profesorado y personal auxiliar de este centro por su esfuerzo y por los brillantes resultados que a través de los años mantiene y acredita, y felicitación, en fin, a vuestras familias que hoy celebran junto a vosotros la superación del curso porque han participado durante un largo período en el sacrificio diario.

Poco más he de decir en este día que encierra la satisfacción de una obra terminada, pero también la preocupación por una importante misión que comienza. Vivimos momentos en que es necesario efectuar profundos ejercicios de reflexión. A todos os pido que os entreguéis a vuestro sacrificio con entusiasmo, pero pensar siempre que el entusiasmo del corazón debe ser filtrado a través de una mente fría y serena que permita pensar en los resultados de la acción y en sus consecuencias.

Y al terminar mis palabras, reiterando a todos mi felicitación cordial, insisto una vez más en pediros vuestra disciplina, vuestro espíritu de sacrificio y vuestra unidad para conseguir unas Fuerzas Armadas eficaces y sólidas que merezcan la admiración de España y sepan siempre mantener la paz y el respeto de la ley con un comportamiento ejemplar, como el que en fecha reciente se han observado para bien de nuestra Patria».

Posteriormente fue servida una copa de vino español y don Juan Carlos departió durante unos minutos con los jefes militares y alumnos presentes.

Al acto han asistido también numerosos generales del Ejército, entre los que se encontraban el capitán general de Madrid, teniente general Quintana Lacaol, generales jefes de diversas unidades, altos mandos de la Guardia Civil y Policía Nacional y otros jefes, oficiales y suboficiales, así como los familiares de los alumnos que han finalizado el curso.

Terminado el acto, don Juan Carlos, acompañado por altos cargos de su casa emprendió viaje de regreso al palacio de la Zarzuela.

### GRATITUD AL PRIMER MINISTRO DE PORTUGAL

Lisboa (Efe). — El Rey don Juan Carlos de España agradeció al primer ministro de Portugal, Francisco

Pinto Balsemao, el interés y la preocupación que manifestó durante el reciente intento golpista, informa hoy a «Efe» una fuente próxima al jefe del Gobierno de Lisboa.

El Rey don Juan Carlos y el primer ministro de Portugal, amigos desde el tiempo de su adolescencia en Estoril, hablaron por teléfono la noche del lunes día 23 de Febrero, mientras se producía la intentona golpista, según dijeron entonces fuentes próximas a Balsemao.

### VIAJE DE LA PRINCESA IRENE DE GRECIA

Madrid (Efe). — La princesa Irene de Grecia ha salido esta mañana por vía aérea con destino a Ginebra desde el aeropuerto de Barajas, donde fue despedida por su hermana, Su Majestad la Reina doña Sofía.

La princesa Irene llegó a Madrid el pasado mes de Febrero, con motivo de la muerte de su madre, la Reina Federica de Grecia.

## SUBIO A SU CASA UNA VACA DE 80 KILOS

Palma de Mallorca (Efe). — La Policía Municipal de Palma de Mallorca creyó que se trataba de una broma cuando recibió la primera llamada de un individuo que pedía ayuda para que le quitaran una vaca que le molestaba en su vivienda, en el tercer piso de una casa de la calle Petit.

Sin embargo, Santiago Heredia volvió a llamar insistentemente y en efecto, los componentes de una patrulla de la Policía Municipal encontraron en su piso una hermosa vaca de 80 kilos, que resultó ser un becerro.

Heredia explicó que había encontrado el animal deambulando el domingo por la «Avenidas», y se lo había llevado hasta su casa con la idea de averiguar quién era el dueño, pero la presencia del animal en su exigua vivienda resultó algo incómoda y por esto decidió avisar a la Policía Municipal, quien se llevó el becerro en un furgón y localizó poco después a su propietario, que posee un huerto en las afueras de Palma.

## HABRA 63.900 NUEVOS PUESTOS ESCOLARES A PARTIR DE SEPTIEMBRE

Madrid (Efe). — Un total de 63.900 puestos escolares, de ellos 47.120 renovados y 16.780 de nueva creación, de EGB, BUP, y FP, entrarán en funcionamiento en el próximo mes de Septiembre si se cumple la primera fase

de un subprograma de obras que podrán contratar directamente las propias delegaciones provinciales del Ministerio de Educación y Ciencia.

De dicho total, 61.160 puestos son de EGB, de los cuales 46.040 son de sustitución y 15.120 de nueva creación, 880 son de bachillerato, la mitad nuevos y el resto de sustitución, y 1.860 son de Formación Profesional, de los cuales 1.220 son nuevos y 640 de sustitución.

El importe de estas obras se eleva a 5.917 millones de pesetas y ha sido aprobado en el último Consejo de ministros. Por otro lado, a la aprobación del próximo Consejo será enviado un plan de reparación, ampliación y mejora de centros por importe de 5.640 millones de pesetas.

Con estas inversiones el Ministerio pretende en primer lugar ir sustituyendo los puestos mal dotados, crear otros en los lugares que son más necesarios y al mismo tiempo colaborar en la política de empleo.

### PROPOSICION NO DE LEY DEL DIPUTADO GARCIA PEREZ

Málaga (Efe). — El diputado malagueño del grupo mixto José García Pérez va a presentar mañana a la mesa del Congreso una proposición no de ley tendente a anular o modificar la orden ministerial de 25 de Febrero último del Ministerio de Educación por la que se convoca concurso oposición para ingreso en el Cuerpo de profesores de Educación General Básica y se establecen condiciones generales de acceso.

Fundamenta su proposición el señor García Pérez en que en dicha orden ministerial convocan 4.000 plazas de las cuales 950 (23,75 por ciento) corresponden a Cataluña y 650 (15,25 por ciento) al País Vasco lo que a su juicio significa una total discriminación para Andalucía, y el resto de España, puesto que ambas comunidades suman un 40 por ciento del total de las plazas convocadas.

### Dr. J. A. Ledo Pozueta

Trastornos circulatorios, Periféricos. (Cirugía vascular). San Ildefonso, 3, 2.º Teléfono: 33 88 73. VALLADOLID

## Ha muerto Telesforo Monzón

(Viene de primera página)

Solabarria, no asistió a ninguna sesión, aunque recuperó sus credenciales.

Telesforo Monzón se ha distinguido por sus manifestaciones en favor de ETA y el terrorismo y, en concreto, en unas declaraciones que concedió a «Le Figaro» donde afirmaba que «el País Vasco estaba en guerra con España desde hacía ciento cincuenta años» e, igualmente, se manifestaba en contra del estatuto y de la Constitución.

## 2 de Abril

# GRAN PREMIO CRUZ ROJA

## 160 Kg. de oro en lingotes.

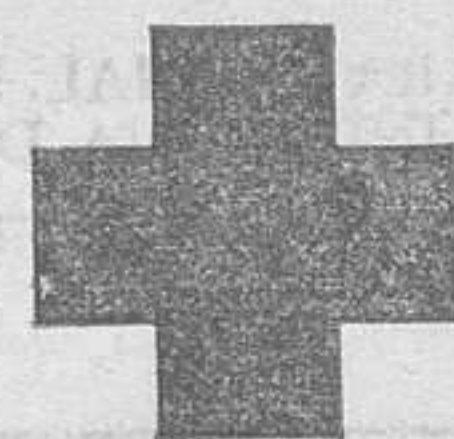





# ¿HAY YA CAMPEON DE LIGA?

## El Atlético logró una mínima, pero importante victoria ante el Barcelona

### Meritorio triunfo del Valladolid en Las Palmas y nuevo paso atrás del Valencia, en su campo

### Incidentes tras el partido Real Sociedad - Real Madrid

La jornada, a través del partido Atlético de Madrid-Barcelona, estaba considerada como una final anticipada del campeonato de Liga. ¿Habrá tenido ese carácter? Eso el tiempo se encargará de decirlo, aunque es evidente que la victoria del Atlético decanta mucho las posiciones. De momento, los madrileños se han situado con cuatro puntos de ventaja y esa constituye una diferencia muy sustanciosa, sobre todo cuando se llevan ya disputados veintisiete encuentros.

Por tanto, la interrogante es ésta: ¿Hay ya o tenemos ya campeón de Liga?

Obvio es decir que esta confrontación estuvo además condicionada por un hecho verdaderamente lamentable y que introduce un nuevo y peligroso elemento en el fútbol español. Nos referimos al secuestro de Quini, episodio éste que quedará ya definitivamente inserto, por desgracia, en la historia de esta competición liguera.

Digamos, por último, que el partido, como todos los que se disputan asistidos por ese carácter de trascendentes y decisivos, no estuvo a la altura de las circunstancias. Fue más bien flojo y el tanto en solitario de Marcos, un tanto soso, por lo demás, sirvió para dejar visto para sentencia el encuentro y, posiblemente, la Liga.

El que ha emprendido decididamente la marcha atrás, es el Valencia. Un nuevo tropiezo en su terreno, le lleva ya a descartarle en la lucha por el título. Su empate a cero frente al Athletic de Bilbao fue decepcionante para sus seguidores, como triste fue también la despedida de Kempes, ya enrolado, al parecer, en el River Plate bonaerense.

El Valladolid viene ofreciendo actuaciones muy entonadas y meritorias, fuera de Zorrilla. Esta circunstancia la confirmó en el Estadio Insular de Las Palmas, donde consiguió una victoria clara por un concluyente e inapelable dos a cero.

Lamentable epílogo del partido Real Madrid-Real Sociedad. Tras haber ganado los donostiarras por tres a uno, en partido en el que fue expulsado Sabido y Enriquez Negrera se hartó de exhibir tarjetas, al abandonar los jugadores madrileños los vestuarios, se registraron agresiones, especialmente dirigidas hacia García Remón. La situación fue tan tensa y bárbara que Juanito se negó a abandonar los vestuarios, mientras no recibiese protección policial. Triste, tristísimo.

El Osasuna volvió a saborear las mieles del triunfo, al cumplirse la duodécima jornada que llevaba realizadas sin conocer la victoria. Ganó sobre un Almería, que le plantó cara y le puso las cosas difíciles. Los pamplonicas se adelantaron en el marcador, empataron los almerienses y al final quedó el dos-uno.

Sin problemas, el Sporting de Gijón se impuso al Sevilla por 3-0, por lo que los asturianos se mantienen en su línea regular de las temporadas anteriores y apuntando decididamente hacia un puesto que le permita participar en la Copa de la UEFA.

El Español ganó al Real Murcia con más apuros de los previstos, imponiéndose por dos goles a uno, tras haber estado empatados a uno.

El otro colista, el Salamanca, perdió por tres a dos en Alicante. Después de haber estado con un concluyente tres-cero adverso, reaccionó y puso las cosas en un apretado tres a dos, llevando la inquietud a los aficionados locales, tan acostumbrados este año a ver tropezar a su representante en el feudo propio.

Por último y sin mayores problemas, el Betis derrotó al Zaragoza, por dos a cero. Sin embargo, el triunfo tardó en llegar a clarificarse, pues el 1-0 se mantuvo hasta el minuto final y fue en éste, cuando Diarte consiguió reafirmar la victoria.

## Un partido trascendente



No hay duda de que el partido Atlético de Madrid-Barcelona era trascendente. Por añadidura, sobre el concurrenciosas circunstancias extra-futbolísticas y dramáticas. En nuestro grabado, la formación del Barcelona, sin número 9 que corresponde a «Quini», sustituido en esta ocasión por el 14 (Ramírez). A continuación, la pelota traspasando la línea de meta, para convertirse en el único y valioso gol madrileño.

## EL BURGOS, DERROTADO EN ELCHE



El Burgos, aun sin querer disculpar sus propios errores, que no han sido pocos, está pasando una temporada sin fortuna. Poco le sale bien y, por añadidura, ahora le está correspondiendo soportar arbitrajes claramente adversos. El de Gramaje Ferrando con el Rayo Vallecano, está aún reciente; pero, si se quiere, aún se ha visto «corregido y aumentado» por el ofrecido por Aguilera, en Elche.

Lo cierto es que tras llevarle a perder posibles puntos, también se ha visto con las filas diezadas y numerosos jugadores cargados de tarjetas.

Por una y otra razón, poco gratos han sido los recuerdos dejados por ambos encuentros. En nuestro grabado y como testimonio gráfico del partido disputado en el «Nuevo Estadio», una de las jugadas allí sucedidas.

## BALANCE GENERAL DEL DEPORTE BURGALÉS

Animada resultó la jornada por la diversidad de competiciones disputadas. Cada reseña tiene su espacio correspondiente en páginas interiores, pero en este resumen vamos a hacer una síntesis apretada.

En fútbol, el Mirandés perdió por la mínima en las tierras gallegas de Santiago y la Arandina empató en su terreno ante el Alcalá. El «Promesas» sigue cediendo puntos, en tanto que los conjuntos «menores» del Burgos, cumplieron perfectamente. El Juvenil sumó un nuevo triunfo, esta vez ante el Helios y el infantil se proclamó campeón provincial de la categoría, al vencer al San José.

Asomándose a la vertiente de otros deportes, hay que consignar que el «Tizona» se ha proclamado en baloncesto campeón de su grupo, si bien ahora habrá que esperar a la decisión federativa de si asciende automáticamente a Primera o bien si es preciso disputar una fase de sector.

En baloncesto femenino, «Auto Bazar Anamar» perdió frente a «La Casera» de Salamanca un partido considerado clave para la fase clasificatoria. Esto mismo sucedió a nuestro representante de voleibol, ante el «Berrio Ochoa».

Asimismo en balonmano, el conjunto burgalés hubo de inclinarse ante el líder del grupo, que hizo honor a su condición de primer clasificado.

En fin, que hubo de todo en la jornada, que en terrenos de Fuentes Blancas registró la celebración del campeonato provincial de «cross», por clubs.



# Resultados y clasificaciones

## PROXIMA JORNADA PRIMERA DIVISION

### PRIMERA DIVISION

At. Madrid, 1; Barcelona, 0.  
Hércules, 3; Salamanca, 2.  
Betis, 2; Zaragoza, 0.  
R. Sociedad, 3; R. Madrid, 1.  
Las Palmas, 0; Valladolid, 2.  
Osasuna, 2; Almería, 1.  
Valencia, 0; Ath. Bilbao, 0.  
Gijón, 3; Sevilla, 0.  
Español, 2; Murcia, 1.

	J.	G.	F.	P.	F.	C.	Ptos.
At. Madrid ...	27	16	7	4	43	28	39+11
Barcelona ...	27	16	3	8	37	31	35+7
Gijón ...	27	12	9	6	45	28	33+7
Real Sociedad ...	27	14	5	8	38	25	33+5
Valencia ...	27	13	7	7	47	32	33+7
Betis ...	27	13	5	9	43	29	31+3
Real Madrid ...	27	13	5	9	47	32	31+5
Sevilla ...	27	11	8	8	25	28	30+4
Español ...	27	11	6	10	28	34	28+2
Ath. Bilbao ...	27	10	6	11	48	43	26
Valladolid ...	27	7	10	10	30	37	24-4
Hércules ...	27	8	8	11	28	35	24-4
Las Palmas ...	27	10	4	13	37	46	24-4
Osasuna ...	27	9	6	12	28	38	24-4
Zaragoza ...	27	7	8	12	24	36	22-6
Almería ...	27	5	7	15	23	51	17-9
Murcia ...	27	5	6	16	26	39	16-10
Salamanca ...	27	5	6	16	25	50	16-12

### SEGUNDA DIVISION (A)

Rayo Vallecano, 0; Málaga, 0.  
Alavés, 1; Cádiz, 2.  
Baracaldo, 0; Oviedo, 0.  
Granada, 1; Levante, 0.  
Palencia, 2; At. Madrileño, 0.  
Castilla, 0; Castellón, 0.  
Getafe, 1; Linares, 2.  
Ceuta, 1; Huelva, 0.  
Sabadell, 2; Santander, 1.  
Elche, 2; BURGOS, 1.

	J.	G.	F.	P.	F.	C.	Ptos.
R. Vallecano ...	27	11	10	6	27	17	32+4
Castellón ...	27	9	14	4	30	22	32+6
Cádiz ...	27	13	5	9	39	30	31+3
Elche ...	27	11	9	7	40	31	31+5
Levante ...	27	12	6	9	26	20	30+2
Santander ...	27	11	8	8	35	31	30+4
Málaga ...	27	9	12	6	30	32	30+2
Alavés ...	27	11	7	9	37	25	29+1
Sabadell ...	27	11	7	9	32	31	29+3
At. Madrileño ...	27	11	7	9	35	37	29+1
Oviedo ...	27	8	11	8	27	26	27-1
Baracaldo ...	27	9	8	10	27	34	26-2
BURGOS ...	27	9	7	11	37	34	25-1
Castilla ...	27	9	7	11	33	31	25-1
Granada ...	27	7	11	9	24	29	25-3
Huelva ...	27	8	9	10	21	24	25-1
Palencia ...	27	8	7	12	18	24	23-5
Linares ...	27	7	7	13	21	33	21-5
Getafe ...	27	5	10	12	28	43	20-6
Ceuta ...	27	7	6	14	24	37	20-6

### SEGUNDA DIVISION (B) (GRUPO I)

Pontevedra, 2; Sestao, 5.  
ARANDINA, 1; Alcalá, 1.  
Bilbao At., 3; Ensidesa, 0.  
Tenerife, 1; Leonesa, 1.  
Huesca, 1; Ferrol, 2.  
Coruña, 1; Celta, 1.  
Zamora, 1; Logroñés, 0.  
Langreo, 2; L. Palmas At., 5.  
Torrejón, 0; San Sebastián, 0.  
Compostela, 1; MIRANDES, 0.

	J.	G.	F.	P.	F.	C.	Ptos.
Celta ...	27	17	9	1	55	13	43+17
Coruña ...	27	16	4	7	43	26	36+10
Tenerife ...	27	14	8	5	38	26	36+8
Bilbao Ath. ...	27	11	9	7	34	22	31+3
MIRANDES ...	27	13	5	9	30	25	31+5
Ferrol ...	27	12	6	9	33	22	30+2
Leonesa ...	27	10	9	8	37	31	29+1
Logroñés ...	27	11	7	9	39	36	29+3
Compostela ...	27	10	9	8	22	21	29+3
Ensidesa ...	27	10	8	9	39	39	28
Alcalá ...	27	9	9	9	30	24	27-1
San Sebastián ...	27	9	8	10	27	28	26
Sestao ...	27	7	10	10	25	30	24-4
Torrejón ...	27	9	5	13	34	41	23-3
Huesca ...	27	6	10	11	32	42	22-6
Zamora ...	27	6	9	12	25	32	21-5
Palmas At. ...	27	8	5	14	29	41	21-5
Pontevedra ...	27	7	7	13	19	37	21-7
Langreo ...	27	5	7	15	30	57	17-9
ARANDINA ...	27	4	8	15	23	51	16-12

### SEGUNDA DIVISION (B) (GRUPO II)

Vall de Uxó, 3; Cartagena, 2.  
Eldense, 0; Tarrasa, 2.  
Lérida, 1; Ibiza, 1.  
Calvo Sotelo, 2; Mallorca, 2.  
Jaén, 1; Badajoz, 1.  
Mérida Ind., 2; Diter Zafra, 1.  
Andorra, 2; Córdoba, 2.  
Tarragona, 0; Algeciras, 1.  
Barcelona At., 4; Jerez, 0.  
San Fernando, 1; Portuense, 0.

	J.	G.	F.	P.	F.	C.	Ptos.
Mallorca ...	27	16	9	2	47	21	41+13
Córdoba ...	27	16	6	5	47	24	38+12
Algeciras ...	27	9	15	3	26	16	33+7
Cartagena ...	27	13	5	9	36	25	31+3
Badajoz ...	27	11	8	8	29	33	30+2
Lérida ...	27	12	5	10	32	32	29+1
Jaén ...	27	10	8	9	37	32	28
Barcelona At. ...	27	11	6	10	31	29	28+2
Tarragona ...	27	7	14	6	22	25	28+2
Calvo Sotelo ...	27	9	9	9	35	30	27-1
Jerez ...	27	10	7	10	33	35	27+1
Tarrasa ...	27	9	8	10	26	29	26-2
Ibiza ...	27	8	9	10	20	24	25-3
Portuense ...	27	8	8	11	24	26	24-2
Vall de Uxó ...	27	9	6	12	33	45	24-4
Andorra ...	27	9	5	13	33	36	23-3
San Fernando ...	27	6	9	12	22	32	21-5
Eldense ...	27	7	6	14	26	40	20-8
Mérida Ind. ...	27	6	8	13	24	37	20-6
Diter Zafra ...	27	5	7	15	18	40	17-9

### TERCERA DIVISION (GRUPO VIII)

Medinense, 1; Universitario, 1.  
BURGOS PROMESAS, 1; Ciudad Rodrigo, 3.  
Cacabelense, 0; SALAS, 1.  
Bembibre, 4; Benavente, 1.  
Valladolid Pr., 2; La Bañeza, 1.  
Astorga, 1; Venta de Baños, 0.  
Leonesa Pro., 2; Cristo Olímpico, 0.  
Salmantino, 2; Ponferradina, 0.  
Toreno, 2; Béjar Ind., 2.  
Fabero, 2; Guardo, 2.

	J.	G.	F.	P.	F.	C.	Ptos.
Valladolid Pr. ...	27	19	4	4	66	25	42+14
Ponferradina ...	27	19	2	6	58	24	40+14
Béjar Ind. ...	27	16	5	6	68	27	37+11
Salmantino ...	27	16	4	7	46	25	36+10
Guardo ...	27	15	5	7	43	31	35+9
Bembibre ...	26	13	8	5	47	24	34+8
Astorga ...	26	12	7	7	33	29	31+5
Cacabelense ...	27	13	3	11	50	41	29+3
V. de Baños ...	27	10	7	10	30	30	27+1
Medinense ...	27	8	11	8	35	34	27-1
Fabero ...	27	8	10	9	30	39	26
SALAS ...	27	10	5	12	34	37	25-3
Leonesa Pr. ...	27	8	9	10	36	36	25-1
C. Rodrigo ...	27	11	3	13	46	49	25-3
Benavente ...	27	9	5	13	35	47	23-5
La Bañeza ...	27	5	9	13	27	47	19-9
Universitario ...	27	6	6	15	25	45	18-10
Toreno ...	27	7	3	17	25	54	17-9
C. Olímpico ...	27	5	3	19	23	72	13-15
BURGOS PR. ...	27	2	5	21	22	61	9-19

### REGIONAL PREFERENTE

Laguna, 4; Garrido, 2.  
BRIVIESCA, 4; Forterra, 2.  
Castilla, 1; Monterrey, 0.  
Tordesillas, 4; San Lorenzo, 3.  
LERMEÑO, 1; Michelin, 3.  
Racing Vall., 2; Zamora, 1.  
Sanabria, 4; Rondilla, 0.  
Dueñas, 2; Aguilar, 1.  
Egido, 1; Toresana, 1.  
Cuéllar, 1; Paramés, 2.

	J.	G.	F.	P.	F.	C.	Ptos.
Toresana ...	27	19	4	4	63	27	41+15
Zamora ...	27	15	4	8	54	33	34+8
BRIVIESCA ...	26	13	5	8	46	29	31+5
Rondilla ...	27	11	9	7	46	36	31+5
Garrido ...	27	11	8	8	46	37	30+2
Egido ...	27	10	10	7	34	29	30+4
Laguna ...	26	11	8	7	42	34	30+2
San Lorenzo ...	27	11	7	9	45	44	29+1
LERMEÑO ...	26	12	4	10	43	38	28+2
Castilla ...	27	11	6	10	48	53	28
Tordesillas ...	27	9	8	10	46	45	26-2
Monterrey ...	27	10	5	12	41	45	25-3
Paramés ...	27	9	7	11	36	40	25-1
Michelin ...	26	10	4	12	48	40	24-2
Racing Vall. ...	27	7	10	10	29	34	24-2
Sanabria ...	27	10	4	13	36	61	24-2
Aguilar ...	26	10	3	13	30	34	23-3
Dueñas ...	26	8	5	13	31	55	21-5
Forterra ...	27	7	5	15	40	51	19-9
Cuéllar ...	27	3	5	19	28	70	8-15

Salamanca - Barcelona  
Zaragoza - Hércules  
Real Madrid-Betis  
Valladolid - Real Sociedad  
Almería - Las Palmas  
Athletic Bilbao - Osasuna  
Sevilla - Valencia  
Murcia - Sporting Gijón  
Español - Atlético Madrid

### SEGUNDA DIVISION (A)

Cádiz - Málaga  
Oviedo - Alavés  
Levante - Baracaldo  
At. Madrileño - Granada  
Castellón - Palencia  
Linares - Castilla  
Huelva - Getafe  
Santander - Ceuta  
BURGOS - Sabadell  
Elche - Rayo Vallecano

### SEGUNDA DIVISION (B) (GRUPO PRIMERO)

Alcalá - Sestao  
Ensidesa - ARANDINA  
Leonesa - Bilbao Athletic  
Ferrol - Tenerife  
Celta - Huesca  
Logroñés - Coruña  
Las Palmas At. - Zamora  
San Sebastián - Langreo  
MIRANDES - Torrejón  
Comostela - Pontevedra

### TERCERA DIVISION

SALAS - BURGOS PROMESAS  
Monterrey - BRIVIESCA

### REGIONAL PREFERENTE

Sanabria - LERMEÑO

### LAS QUINIELAS

Abundaron los máximos acertantes  
Cada uno de ellos (697)  
cobrará 318.957 pesetas

AT. MADRID - BARCELONA ...	1
HERCULES - SALAMANCA ...	1
BETIS - ZARAGOZA ...	1
R. SOCIEDAD - R. MADRID ...	1
OSASUNA - ALMERIA ...	1
VALENCIA - AT. BILBAO ...	x
GIJON - SEVILLA ...	1
ESPAÑOL - MURCIA ...	1
RAYO VALLECANO - MALAGA ...	x
ALAVES - CADIZ ...	2
GRANADA - LEVANTE ...	1
CASTILLA - CASTELLON ...	x
SABADELL - SANTANDER ...	1
ELCHE - BURGOS ...	1

### ESCRUTINIO

Madrid (Efe). — Resultados de la 27 jornada de las Apuestas Mutuas Deportivas Benéficas, del domingo: Apuestas: 172.643.864.  
Recaudación: 1.212.616.708 pesetas.  
Recargo: 63.821.932 pesetas.  
55 por ciento de premios sobre recaudación: 666.939.189 pesetas.  
Reparto provisional:  
222.313.063 pesetas a repartir entre premios de primera categoría con 14 aciertos (provisionalmente 697 columnas a 318.957 pesetas cada una).  
222.313.063 pesetas a repartir entre premios de segunda categoría con 13 aciertos (provisionalmente 20.489 columnas a 10.850 pesetas cada una).  
222.313.063 pesetas a repartir entre premios de tercera categoría con 12 aciertos (provisionalmente 236.587 columnas a 940 pesetas cada una).

### ATLETISMO

## Los favoritos ganaron en las pruebas de Fuentes Blancas

En la mañana del pasado domingo, se disputaron los campeonatos provinciales en individuales y por clubs con victoria para los favoritos tanto en el terreno individual como en el de equipos.  
En categoría junior masculina, José María Punte, en señor Santiago Manguán; en juniors Asunción Antolín y en señoras femeninas, la primera atleta clasificada sería Aulalia Izquierdo. Estos atletas demostraron ser los mejores en la prueba clasificatoria que tuvo como marco el circuito de Fuentes Blancas.  
Por equipos, Michelin de Aranda de Duero ganó en seniors y en juniors, el Gromber. Fuentes de la Federación Burgesa de Atletismo indicaron a Hoja del Lunes que estas pruebas han servido para seleccionar a los atletas que en el próximo fin de semana acudirán a la capital de España para competir en el campeonato absoluto. Que la suerte acompañe a la prueba clasificatoria que tuvo

### RADIO PARA COCHES

- EN -

## AUTO-RADIO BALBAS

PRIMERAS MARCAS  
MONTAJES - REPARACION

SANTA CLARA 4 - TELEFONO 20 01 34

### EMPRESA NACIONAL

## DE ELECTRODOMESTICOS

NECESITA REPRESENTANTE LIBRE PARA  
ZONA DE: BURGOS

Interesados llamar al teléfono: 717 24 94 (Madrid), 14 - 16 horas.

ABSTENERSE PERSONAS NO INTRODUCIDAS



SEGUNDA DIVISION

# PRIMERA DERROTA DEL ALAVES EN SU CAMPO

## El Linares inició la escalada en el terreno del Getafe

### Empate a cero del Málaga frente al Rayo Vallecano

Palencia. (Efe). — Con victoria local por dos goles a cero finalizó el encuentro jugado el domingo en «La Balastera», entre el Palencia y el Atlético Madrileño.

Arbitró el colegiado andaluz, Navarro Lebrón, regular. Enseñó tarjeta amarilla a Pablo, por fuerte entrada, y a Salvi, por protestar.

Palencia: Díez; Alonso, Ferrero, Pablo; Salvi, Sambade; Recarte, Sampedro, Chaparro, Dopico y Echarrí. En el minuto 68 Uco sustituye a Chaparro, en el minuto 73, Ponce a Dopico.

Atlético Madrileño: Mejías; Tomás, Juanín, Angel; Clemente, Julio Prieto; Melo, Minguéz, Braojos, Pedraza y Marina. En el segundo tiempo Prado sustituye a Marina y en el minuto 22, Benito a Clemente, por lesión.

1-0. Minuto 2. Avance rápido local. Tiro de Sambade, rechaza con la pierna el meta y Dopico, que sigue la jugada, remacha desde cerca a la red.

2-0. Minuto 40. Jugada de la delantera local llevada por el medio Recarte, que pasa a Dopico, éste a Sambade que desvía hacia Echarrí a la izquierda quien empalma a media altura por la derecha batiendo a Mejías.

#### EL LINARES INICIA LA ESCALADA

Madrid. (Efe). — El Linares ha vencido al Getafe dos goles a uno, en el partido disputado por la mañana en el campo de «Las Margaritas», correspondiente a la jornada 27 del Campeonato Nacional de Fútbol de Segunda División.

Abrió el marcador, en el minuto 2, Mata.

1-1. Minuto 14. Juanito aprovecha una confusión en el área local y marca.

1-2. Minuto 80. Penalty contra el Getafe que transforma Romero.

A las órdenes del colegiado tinerfeño, Socorro González, que estuvo mal, los equipos presentaron las alineaciones siguientes:

Getafe: Arévalo; Ocaña (Laguna), Cobo, José Manuel; Alfonso, Cortés; Pereira (Pozo), Mata, Crespo, Salazar y Martínez.

Linares. Guerrero; Bautista, Loza, Román; Arjol, Del Barrio; Melchor Ocaña (Amorós), Milo, Oscar (Romero), Juanito.

Perdió el Getafe este partido y con él las pocas posibilidades de seguir en la división.

No podía tener calidad un partido en el que ambos equipos se jugaban mucho. Y no la tuvo ya que ambos se empeñaron en demostrar que el lugar que ocupan en la clasificación no es por casualidad. El partido ha sido malo y bronco, debido a innecesarias durezas empleadas por los dos conjuntos y que el árbitro no supo cortar a pesar de las tarjetas mostradas. Enseñó tarjetas amarillas en el minuto 16, a Juanito, 67 a Bautista y en el 84 a Guerrero, todos ellos del Linares, y en el minuto 39 a Ocaña (Getafe), en el 46 a Pozo y en el 81 a Mata, por una dura entrada a un contrario sin balón.

No podía comenzar con mejores auspicios el encuentro para los titulares de las Margaritas. Se adelantaron rápidamente en el marcador, pero a raíz del gol encajado, el Linares adelantó líneas y no cesó en su empeño hasta conseguir el empate.

En la segunda parte el Getafe acorraló a su rival, pero el Linares en buenos contraataques sería el que al final se impondría en el marcador, llevándose así los dos puntos para Linares.

#### EMPATE DEL MALAGA EN VALLECAS

Madrid. (Efe). — El Rayo Vallecano y el C. D. Málaga han empatado a cero goles en encuentro disputado por la mañana en el Nuevo Estadio de Vallecas, correspondiente al Campeonato Nacional de Liga en la Segunda División «A».

Arbitró el colegiado guipuzcoano, Garagorri, que tuvo una excelente actuación. Mostró tarjetas amarillas al rayista García Jiménez y a los malagueños, Serrano, Martín y Rodríguez.

Rayo Vallecano: Mora; Izquierdo (Marín), Uceda, García Jiménez; Rocamora, Fraile; Díez, Benito, Marian, Fernando y Pico.

C. D. Málaga: Fernando; Popó, Rojas, M. Pérez; Rodríguez, Bonacic (Brescia); Bio, Juan Carlos, Serrano (Nieta), Martín y Astorga.

Un punto ha volado del Nuevo Estadio de la avenida de «La Albufera» en un encuentro de los más completos que ha jugado el Rayo esta temporada en su feudo. Antes de cumplirse cinco minutos de juego, el Rayo tuvo tres oportunidades claras de marcar, y a los 10 minutos había botado seis saques de esquina contra la puerta malagueña. El Málaga, visiblemente cerrado, se defendió con orden y apenas arriesgó en su juego ofensivo ante un Rayo que ejerció ligero dominio territorial pero sin efectividad en su juego de ataque.

El Rayo ha tenido que conformarse con el empate en un partido que hizo méritos para ganar claramente, ya que en la segunda parte, dueño y señor de la situación, tuvo oportunidades claras de lograr la victoria, pero la fortuna en esta ocasión le dio la espalda al conjunto rayista, que mejoró con relación a anteriores jornadas y en definitiva mereció mejor suerte ante un Málaga reservón y correoso que vino a hacer su partido y aliado con la suerte se llevó un valioso punto de Vallecas.

Destacados por el Rayo, García Jiménez, Rocamora y Benito. Por el Málaga, Fernando, un sub-20, con hechas de excelente guardameta, Rodríguez y Martín.

#### DERROTA DEL HUELVA EN CEUTA

Ceuta. (Efe). — Por un gol a cero ha vencido la Agrupación Deportiva Ceuta al Recreativo de Huelva en partido correspondiente a la Segunda División «A».

A. D. Ceuta: Hierro; Cherino, Gil, Nieto; Lolo (Benítez), Kubalita; Aído, Luis. Juanma, Dodat (Manolito), y Ortiz.

R. de Huelva: Baugartner (Romero); Zuloaga, Navarro, Caro; Cepeda, Comas (Benito); Zambrano II, Moret, Zambrano I, Aitor Aguirre y Miguel Angel.

Arbitró el colegiado murciano Jiménez Madrid, muy protestado. No mostró ninguna tarjeta de amonestación.

El único gol del partido llegó a los 11 minutos de juego cuando desde el borde del área, Ortiz pasa a Luis, quien, tal como venía la pelota, empalmó un gran disparo batiendo al cancerbero visitante.

El partido, ante las incidencias registradas esta semana en el cuadro caballa con sanciones a varios jugadores y apartado del equipo el capitán Almagro, ha registrado por parte ceutí una gran tensión nerviosa que ha influido en el juego caballa y de la que sobre todo en la continuación se aprovecharon los visitantes para dominar, pese a intervenir estos con diez jugadores, al tener que retirarse Benito, lesionado, una vez realizadas ya las dos sustituciones en el cuadro onubense.

Dos jugadores, por otra parte, y a consecuencia de jugadas fortuitas, Lolo por los caballas y el guardameta Baogardner, tuvieron que ser retirados en camilla del terreno de juego.

El Huelva puso las cosas muy difíciles a la Agrupación, que ha podido sacar adelante un partido de suma trascendencia para la misma.

#### REGIONAL PREFERENTE

## Los equipos burgaleses dieron una de cal y otra de arena

Brievista: Fermín, Amador, García, Vesga, Benito, Manso, Vicente, Hervás, Martín, Leandro y Delfín.

En la segunda parte, Cerezo, sustituyó a Martín.

Forterra: Lahera, Calvo, Franc, Félix, Balta, Andrés, Chaves, Mauri, Santi, Juanma y Martínez.

#### GOLES

1-0, minuto 10. Gran jugada de Hervás quien tras driblar a varios contrarios cede el balón a Martín y el delantero no tiene más que empujar el esférico a la red.

2-0, minuto 16. Manso saca un medido córner y Leandro de espléndido cabezazo, ajustado al poste, bate a Lahera.

3-0, minuto 50. Contraataque de toda la delantera o cal y nuevamente Leandro de bolea consigue el segundo tanto de su cuenta particular.

3-1, minuto 56. Estupendo zurdazo del delantero Juanma hace que el balón se cuele irremisiblemente en la meta de Fermín.

4-1, minuto 58. Jugada en solitario de Martín, quien tras eludir el agarrón de un defensor salmantino, bate al meta charro al iniciar su salida.

4-2, minuto 80. Claro penalti de Cerezo a Andrés que materializa Santi a pesar de que Fermín logró rozar el cuero.

El público, a pesar de la buena temperatura, salió un tanto frío del encuentro. Tal vez un poco defraudado por este partido que, a priori era propicio para una exhibición. No estamos de acuerdo con los técnicos locales al situar a Vicente de extremo derecha, cuando esa demarcación es más idónea para Manso ¿Confusión o imposi-

ción?, no vamos a mencionar a un dramaturgo inglés para enjuiciar el dilema, pero estamos seguros que un "reajuste" en el esquema táctico puede ser muy productivo para el equipo.

Del Forterra poco se puede decir sino que ha sido uno de los peores equipos que ha pasado por este campo y que las posiciones en la tabla hablan por sí solas.

#### DERROTA DEL LERMEÑO

Lerma (De nuestro corresponsal Boni).

R. Lermeno: Ortiz, Roberto, Romero, Yáñez, Oscar Calvo, Castrillo, Saldaña, Herrero, Carlos y José Manuel.

A.C.D. Michelin: García, Barbero, Merino, Martínez, Sánchez, Angel, González, Diéguez, Martín, Bayón y Arranz.

#### GOLES

0-1 minuto 20. Cesión de la defensa local a Ortiz al que se le escapa el balón de las manos, al pie de González, que por raso marca.

0-2, minuto 65. Se bofa un córner la defensa se arma un lío y Arranz dispara inocentemente. Ortiz no toca bien y el balón lentamente se cuele en la portería.

1-2 minuto 70. Penetración del exterior local al que le hacen falta en el área pequeña transformando el penalti Castrillo por bajo.

1-3, minuto 80. Avance por el ala izquierda disparo de Sánchez que rebota en la defensa hacia González que se queda sólo, y Ortiz no sale del marco y el delantero establece el resultado definitivo.

#### COMENTARIO

Mal partido del equipo local al que le falló la defensa con un portero debutante muy nervioso, que perdió dos balones incomprensiblemente contagiando su nerviosismo al resto del equipo, estrellándose su delantera, una y otra vez en la bien organizada defensa vallisoletana, cuyo equipo tiene un gran conjunto homogéneo, donde destacan su línea medular y un portero seguro. Del equipo local, únicamente se salvaron Carlos y Calvo, por su buena voluntad.

Por el Ceuta destacaron Hierro, Nieto, Luis y Ortiz; por el Huelva, Navarro, Zambrano II, Moret y Caro.

#### EL OVIEDO EMPATO EN LASESARRE

Baracaldo. (Efe). — Con empate a cero goles y sin fútbol, terminó el partido de Segunda División «A», Baracaldo y Real Oviedo, en «Lasesarre».

Arbitró irregularmente Moreda Alejandro, castellano. Dos tarjetas de amonestación enseñó el colegiado de turno, ambas en la primera parte, a Javi del Oviedo, y Liceranzu por parte local.

Baracaldo: Santamaría; Castander, Aguirrebergoa, Carmelo; Liceranzu. Dueñas; Uribe (Mayayo), Manolo, Sáinz, Iturregui (San Pedro) y Otaola.

Real Oviedo: Camuel, Antuña, Vicente, Vili, Ondina, Quique (Martín Roales); Javi, Valdés, Serrano, Domingo y Omar (Larrañaga).

Partido malo de solemnidad. El Baracaldo hizo uno de los peores encuentros que se le recuerdan en la presente temporada, no sabiendo romper el sistema táctico defensivo del conjunto ovetense. El fútbol practicado fue insulso, carente de profundidad y muy parco a la hora de remate, como lo prueba el hecho de que ambos guardametas salieron inéditos.

#### EL ALAVES PERDIO EN MENDIZORROZA

Vitoria. (Efe). — Por dos goles a uno (1-2), ha vencido el Cádiz al Deportivo Alavés, en partido de fútbol del Campeonato de Liga de Segunda «A», disputado en Mendizorroza.

Alavés: Garmendía; Gatarraga, Urdaci, Señor; Morgado, Larrañaga; Urretxo, Ocenda (Astarbe), Amutxastegi, Sánchez Martín y Unanue (Juaní).

Cádiz: Bocoya; Juan José, Rosado, Linares; Hugo Vaca, Dos Santos; Mané (López), Luque. Choquet, Mejías y Amarillo.

Arbitró el señor Alvarez Díaz, del Colegio asturiano, que estuvo bien, acaso algo blando para cortar el juego duro, pese a que amonestó a Urdaci y Astarbe, del Alavés, y a Rosado, Hugo Vaca y Luque, del Cádiz.

0-1. 28 minutos. Contraataque gaditano, con pase mortal de Mané a Choquet, que dentro del área bate por bajo a Garmendía.

1-1. 59 minutos. Salto entre la defensa y Astarbe, cayendo éste al suelo, señalándose penalty que Señor transformó en el empate.

1-2. 82 minutos. Fallo de Sánchez Martín en el centro del área, que provoca un contragolpe del Cádiz, con Mané solitario en el campo local. Se produce una pésima salida de Garmendía, que permite al gaditano marcar el gol de la victoria.

Primera derrota del Alavés en su terreno, frente a un Cádiz que sorprendió con su buen juego y espectacularmente por su sentido práctico.

#### EL SABADELL REMONTO UN RESULTADO ADVERSO

Sabadell (Barcelona). (Efe). — El Sabadell derrotó por dos goles a uno al Santander, en partido correspondiente a la Segunda División «A», de la Liga Nacional de Fútbol.

Arbitró el colegiado andaluz Alcaide, que estuvo regular. Mostró tarjeta amarilla a Chiri, Amarilla y Mantilla del Santander; y a Mercader, Mauri, y Sebastián del Sabadell.

Sabadell: Castel; Saura, Majo. Pérez Contreras; Sebastián, Peralta; Mauri, Mercader, Orejuela I, Parras y Totó.

Santander: Alba; Chiri, Villita, Sañudo; Juan Carlos, Ruisánchez; Herrero, Piru, Amarilla, Quique, Alarcón.

0-1 Minuto 37. Alarcón se cuele entre la defensa y marca, ante las protestas de los jugadores locales que pedían fuera de juego.

1-1. Minuto 45. Totó, de tiro a media vuelta, desde fuera del área.

2-1. Minuto 51. Orejuela I centra desde la derecha y Totó, de cabeza, marca.

Se temía la visita del Santander a la Creu Alta por la proximidad de los racinguistas al líder de la tabla. Pero como viene sucediendo últimamente en la segunda División «A», no son tan fieros los leones de la cabeza como los pintan. Y buena prueba de ello ha sido el juego desplegado por los pupilos de Fernández Mora, que han estado a punto de llevarse una verdadera goleada.

Si lo anteriormente dicho no sucedió, fue por la buena labor de la defensa santanderina y el poco acierto, en los últimos metros, de los hombres del Sabadell. Victoria justa, con cierta violencia en los últimos minutos del segundo tiempo.

#### EN GRANADA LO MEJOR LA TAQUILLA

Granada. (Efe). — El Granada ha vencido por un gol a cero al Levante en partido de Liga de Segunda División «A». Al descanso se llegó con este resultado.

Granada: Izcoa; Calera, Fall, Angulo; Lina, Santi; Aguilar (Jorgoso), Planas Alberto (Lozano), Antonio y Quilez.

Levante: Barrié; Lavado, Sierra, Palmer; Lorant, José; Pousada, Luis (Ponce). Cruiff, Latorre, Campuzano (Garrido).

Arbitro, un tanto irregular, del Colegio catalán, Ezquerdo Guerrero. Mostró tarjeta amarilla al visitante Campuzano.

1-0. Minuto 45. El único gol lo consiguió Quilez tras un autopase en el área visitante para cabecear la pelota por encima de Barrié.

El encuentro había sido declarado como «Día del Club» con una recaudación que sobrepasó los cinco millones de pesetas, y con una afluencia que superó en mucho a la que concurre habitualmente a «Los Carmenes».

## VIBOT

### CALZADOS A MEDIDA

Modelista Titulado en calzado Ortopédico para las deformidades del pie. Visitas en BURGOS: todos los jueves de 10 a 1. HOSTAL MARTHA General Mola, 18



# CON EL ARBITRO, COMO JUGADOR NUMERO 12 LOCAL

## NO PUDO SER

### Un arbitraje para ser repudiado

Se anduvo cerca de la hazaña que hubiera supuesto triunfar en Elche y con ello, aunque hubiera sido tan sólo mediante un empate, haber borrado el negativo que se arrastra, que a estas alturas pesa mucho en la clasificación y que causa evidente desasosiego. No hay que olvidar que cualquiere nuevo fallo en casa, mientras esta situación persista, puede situar, al Burgos en posición verdaderamente incómoda. Y a este respecto no está de más advertir que el domingo llega el Sabadell, equipo que en los últimos tiempos se ha convertido en un auténtico especialista en arañar puntos fuera de su terreno.

Pero volvamos al análisis del encuentro disputado el pasado domingo. Hemos dicho que se anduvo cerca de la hazaña. Incluso nos atrevemos a afirmar que pudo haberse redondeado, de haber habido un árbitro como juez de la contienda. El Sr. Aguilera tomó claro partido por el Elche y de esta forma, todos los intentos fueron baldíos. Tras adelantarse el Burgos en el marcador, enseñada —fiel a su norma— cedió el empate, tras un fallo manifiesto de la defensa propia. Aquí no hay nada que cargar en la cuenta del «casero» Aguilera.

Al permitir que la igualdad se estableciera tan rápidamente, el Burgos perdió su baza principal, consistente en llevar el nerviosismo a las filas del Elche. Por el contrario, con el empate, los locales se crecieron y el árbitro comenzó a prestarles todas las ayudas posibles, a base de cargar de tarjetas a los burgaleses y dar origen a la expulsión de Cordero. Hubo un claro penalty a Magdaleno ignorado y, como remate, una fenomenal falta a Maté en la jugada que dio paso al tanto de la victoria.

El Sr. Aguilera, paso a paso y bien a pulso, se ganó un cero absoluto y la recusación a perpetuidad del Burgos. Sin embargo, ello no será óbice para que el Elche le otorgue matrícula de honor. De encontrar los ilicitanos en su camino un par de árbitros de este porte, a su favor, nada nos sorprendería verles alcanzar el retorno a la División de Honor.



Gómez, en uno de sus clásicos despliegues y en función de ataque.

## EL BURGOS PERDIO EN ELCHE POR 2-1

El tanto de la victoria ilicitana fue precedido de una clara y hasta alevosa falta de Perovic al guardar la meta burgales Maté

Un penalty a Magdaleno escamoteado y expulsión de Cordero, por doble amonestación, desde el comienzo de la segunda parte

Elche. — Elche, 2 (Perovic y Valle) - Burgos, 1 (López).

#### Alineaciones:

Burgos. — Maté, Gómez, Ruiz Igartua, Cordero, Pereda, Dacosta, López, Abajo (Juanjo), Pascual, Magdaleno, Cholo (Navarro).

Elche. — Campos, Valle, Quesada, Geñupi, Juan Carlos, Castroverde, Kostic, Carrazoni (Félix), Mateo (Nando), Perovic y Terry.

Arbitro, Aguilera Barea, del Colegio andaluz, con tendencia casera, siendo muy protestado por los jugadores burgaleses tras la consecución del segundo gol ilicitano, en el que hubo falta previa a Maté. Las tarjetas mostradas justificadas, e incluso pudo adelantarse en la expulsión de Cordero. Vieron la amarilla Abajo, Cordero, por partida doble, lo que le valió la expulsión en el minuto 8 del segundo tiempo, Gómez, Maté y Pascual.

#### Goles:

0-1. Minuto 24. Falta en el vértice del área, en el lado izquierdo, saca Pascual a media altura, desvía Abajo y López empuja desde muy cerca a la red.

1-1. Minuto 27. Mateo roba el balón de los pies de Pereda, se interna hasta el fondo y con gran serenidad centra pasado sobre puerta para que Perovic remate a placer.

2-1. Minuto 77. Centro e Castroverde sobre puerta,

salta Perovic y Maté y el delantero empuja al portero burgalés, siendo Valle, que venía lanzado desde atrás, quien introduce el balón junto al poste.

El partido se ha caracterizado por un mayor dominio territorial ilicitano, si bien los burgaleses se mostraron peligrosos en el contragolpe, por lo que el resultado estuvo indeciso manteniendo la tensión de los minutos hasta los últimos instantes del partido. Destacaron por el Burgos, Maté, Pascual, Ruiz Igartua y Magdaleno. Por el Elche, Mateo, Carrazoni, Kostic y Geñupi.

#### COMENTARIO

Importante era la victoria tanto para el Burgos como para el Elche por cuanto ambos estaban dentro del grupo que ambiciona el ascenso, con más posibilidades el Elche, puesto que su situación en la tabla es indudablemente mejor que la que tenía el conjunto burgalés, que al salir derrotado del Nuevo Estadio ha de lanzar la toalla como así lo ha reconocido su propio entrenador.

El partido no ha sido fácil, ni mucho menos, en principio porque el Burgos se ha mostrado muy firme en la zaga y pese a ceder terreno al conjunto ilicitano, cerraba a cal y canto el camino que conducía a los dominios de su portero Maté. Con todo en los minutos iniciales el Elche contó con una buena oportunidad tras una falta sacada en el borde del área por Geñupi, en que tres jugadores ilicitanos se lanzaron al remate, sin que ninguno alcanzara el balón con la cabeza.

Transcurrían los minutos y no se veía fácil la penetración en el área burgalesa y cuando menos se esperaba, en un contragolpe, una falta un tanto inocente al borde del área, dio ocasión al primer gol de la tarde que ponía las cosas muy cuesta arriba a los locales. Sin embargo, el ambiente enrarecido quedó prontamente disipado, merced a una excelente jugada de Mateo que se apoderó de un fallo defensivo y sirvió en bandeja el cuero a Perovic para que éste estableciera el empate a un gol, tres minutos más tarde.

Continuó la presión ilicitana y un disparo de Castroverde dio en el traveseño, si bien hubiese invalidado el gol caso de ir el balón dentro, ya que el árbitro, a instancias del linier, pitó fuera de juego de otro delantero blanquiverde.

En pleno dominio local, ya en los últimos minutos de esta primera fase, se produjeron dos peligrosos contraataques del Burgos, particularmente el protagonizado por Magdaleno en el minuto 40, viéndose precisado Campos a arrojarle a sus pies para evitar lo que ya parecía inevitable. Incluso hubo falta clara al delantero burgalés que el árbitro pasó por alto.

En el segundo tiempo el Elche salió dispuesto a desnivelar la contienda y los primeros minutos fueron de agobiante dominio prodigándose las ocasiones en las cercanías del área visitante. Así vimos cómo una internada de Perovic era interrumpida por Cordero, de forma totalmente antideportiva, merecedora de la expulsión, decretando el árbitro falta al borde del área, que sacada directamente por Nando, dio ocasión al juicio de Maté, desviando de puños, cuando el balón se colaba por la misma escuadra. El consiguiente córner lo remató Kostic de cabeza y el balón salió rozando la ceja del poste contrario. Poco después era Terry el que era

terribido en la misma raya del área, de forma dura, costándole la expulsión a Cordero, al ser mostrada la segunda tarjeta. Los jugadores visitantes no se anclan por las ramas y cortan con dureza cualquier intento de penetración en su área. Una cesión en falso de Ruiz Igartua hacia su portero, da ocasión a que Perovic se adelantó y tras sortear a Maté, remate a puerta vacía, pero con escaso ángulo de tiro, saliendo el balón fuera. Seguidamente se produce un peligroso contraataque burgalés, viéndose precisada la defensa local a ceder a córner. Pese a la superioridad numérica, el Elche anda un tanto extraviado, sobre todo en el centro del terreno, dejándose notar ostensiblemente las suscitaciones de los dos sub-20.

En el minuto 23, se produce la mejor oportunidad para el Burgos. Tras un balón bombeado sobre el área local, saliendo Campos al borde del área a despejar de puños, y recogiendo Juanjo para rematar a puerta vacía, si bien el balón vino a dar en la red lateral.

Como consecuencia del acoso blanquiverde, llega al segundo gol si bien tanto el portero como los jugadores burgaleses, protestando masivamente al árbitro, pero éste, que estuvo casero, dio el gol.

Los últimos minutos discurrieron con auténtica tensión, puesto que el Burgos no se entregó y buscó con ahínco la igualdad.

No la encontró, pero la mereció, porque aunque el Elche dominó más territorialmente, lo cierto es que el Burgos supo contraatacar y crear ocasiones de gol. La falta en una ocasión y la desperdició, al menos, en otras dos oportunidades y en una de ellas, no hay que olvidarlo, siendo Magdaleno objeto de un claro penalty que el casero colegiado de turno ignoró. Como ignoraría posteriormente la clara y hasta alevosa falta de Perovic a Maté, que dio origen al gol de la victoria ilicitana.

En definitiva, que con un árbitro digno de tal nombre sobre el terreno de juego, posiblemente el Burgos no hubiese salido derrotado del «Nuevo Estadio».

Esa es la verdad y no ganas de «dorar la píldora» de esta mínima derrota burgalesa.



Ataque sobre la meta del Burgos, entre un acusado grupo de jugadores. Todavía no se había producido la expulsión de Cordero.

## OPINAN LOS ENTRENADORES

Müller: «No estoy conforme con el resultado. No refleja lo que ha sucedido en el terreno de juego»

Carrió: «Lo importante es haber logrado la victoria»

Elche (Servicio especial para DIARIO DE BURGOS). Al término del partido, en los vestuarios, el ahorno no estaba para burlas, al menos en la parcela burgalesa. Existía un marcado descontento por la actuación arbitral, que ha sido marcadamente parcial a favor de los locales. Se quejaban los burgaleses de las numerosas tarjetas acumuladas; pero sobre todo de los lances decisivos en el transcurso del juego. De un claro penalty, dejado de señalar, en falta hecha a Magdaleno, cuando el marcador estaba a uno y el gol de la victoria concedido al Elche, a pesar de que el mismo estuvo precedido de una clarísima falta hecha por Perovic a Maté.

Especialmente esta falta fue tan clara, que uno piensa si el Sr. Aguilera estaba interesado en que el Elche ganara o que el Burgos perdiera. De otro modo, es difícil pensar cómo pudo ignorarla.

#### MÜLLER

Por esta serie de razones, se comprenderá que Lucien Müller, que fue el primero en comparecer, no estuviera satisfecho precisamente. Por el contrario y a pesar de su compostura, no se recata en manifestar lo siguiente, a modo de saludo:

—No estoy conforme con el resultado. Este no refleja lo ocurrido en el campo, sino que es la consecuencia de otros hechos ajenos a lo que los jugadores hicieron sobre el terreno de juego.

No citó nombres pero su insinuación era directa y eocuente. Luego, sobre las circunstancias del juego, añadió:

—Ha sido un partido derrotado.

de los dos equipos han luchado por el triunfo, tan importante para uno como para otro, pero hubiera sido más bonito de no haberlo fastidiado el trió arbitral. El Elche ha empujado mucho y no hemos tenido más remedio que echarnos atrás, pero de todas formas luchamos hasta el último minuto, sin perder la ilusión de conseguir algo positivo. De ahí que esté satisfecho con el rendimiento de mis jugadores, pese al resultado adverso.

—¿Dónde ha estado la clave de esta derrota? —El primer gol encajado se ha visto precedido de un fallo garafal de mi defensa y, el segundo, nunca debió subir al marcador puesto que mi portero fue objeto de una falta. No quito mérito alguno al triunfo del Elche, pero considero que mi equipo, conforme han transcurrido las cosas, no debió salir derrotado.

—¿Le gustó el Burgos? —Es un equipo con mucha entidad, y nos ha puesto las cosas muy difíciles. Además más abusó del juego subterráneo.

Con su proverbial optimismo, manifestó que el próximo domingo se repetirá la victoria ante el Rayo Vallecano y que el Elche está prácticamente en Primera División.

Uno piensa que si tiene las ayudas arbitrales que hoy ha encontrado en Aguilera, todo puede ser...

#### CARRIO

Carrió, entrenador del Elche, se mostraba naturalmente satisfecho por el triunfo obtenido en esta ocasión que ha sido muy traba-

## «Piropo» de Bearzot

«Herrera es la persona que más desprecio»

Roma (Efe). — El entrenador de la selección italiana de fútbol, Enzo Bearzot, ha replicado a los duras palabras lanzadas contra él por Heleno Herrera en estos términos: «Es la persona que más desprecio en la vida».

El seleccionador italiano no ha querido agregar una sílaba más a la lacónica respuesta por los insultos dichos por el entrenador del «Barcelona», en una entrevista concedida a semanario «L'Espresso».

Herrera, tras haber manifestado que el fútbol italiano es una mafia, opina que Enzo Bearzot es un incapaz como técnico y se pregunta cuáles son sus méritos para dirigir al equipo nacional.



Otra jugada en el medio campo, resuelta sin consecuencias, de cara al marcador.

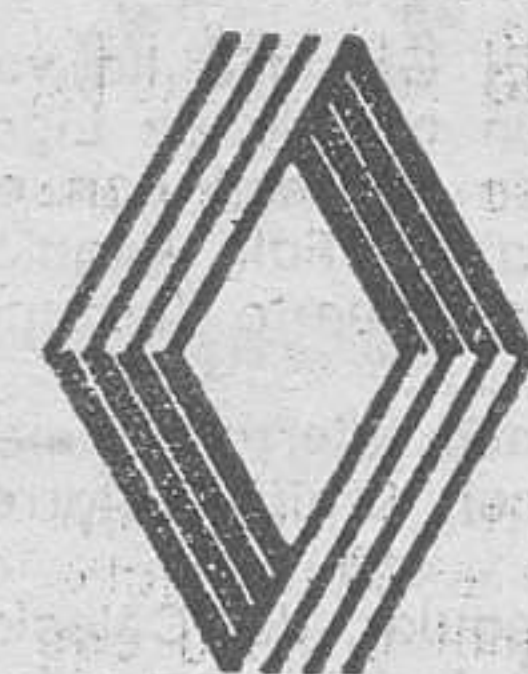

mercado nacional de **ocasión**



ABIERTO SABADO

Coches de segunda mano que merecen confianza **AUTOVICAN S.A.**



# PARECE QUE LA POLICIA TIENE PISTAS MUY SEGURAS DE LOS SECUESTRADORES DE QUINI

## Pero la realidad es que el jugador sigue sin aparecer

Barcelona (Colpisa). — A los ocho días del secuestro de Enrique Castro «Quini», se sigue rumoreando que el desenlace parece inminente, sin que por ahora se haya producido. En realidad, no hay nada nuevo en el secuestro del delantero centro del Barcelona. En un periódico de Madrid se escribía hoy que la Policía está estrechando el cerco de los secuestradores y que, incluso, tiene identificados a uno o dos de ellos. Pero este extremo no ha sido confirmado oficialmente. De ser cierto, puede indicar que la Policía está actuando sobre pistas muy seguras, aunque lógicamente prefiere actuar con la mayor reserva.

Parece confirmarse la teoría de que los secuestradores de «Quini» son latinoamericanos, organizados en una banda que actúa en plan mafioso, con sus métodos y costumbres. Asimismo se especula con la posibilidad de que el desenlace del secuestro se retrase por el recelo de los secuestradores a una encerrona de la Policía a la hora de realizar el canje. Lo que hace suponer que los malhechores pretendan retener a «Quini» hasta bastante después de haber recogido el dinero, como medida de seguridad ante el acoso policial.

Lo que sí está claro es que el Barcelona desea pagar para obtener la libertad del jugador. También se ha dicho con insistencia que el club catalán ha pagado ya el precio del rescate. Pero de todas formas nadie ha informado si ese dinero ha llegado ya a los secuestradores para realizar el canje. Quizá porque no le ven claro. El Barcelona quiere, según parece, que la entrega de los millones y la libertad de «Quini» se hagan simultáneamente.

Mientras tanto, la Policía sigue recibiendo llamadas de personas que creen saber algo o que han visto algo sospechoso. Como suele ocurrir en estos casos, casi todas las pistas son falsas o no conducen a nada positivo. La Policía ha centrado, al parecer, sus investigaciones en Barcelona capital, ya que se piensa que el jugador secuestrado pueda estar en la urbe catalana.

Por lo demás, hoy ha vuelto a la normalidad en los alrededores del domicilio de «Quini», en cuanto que tras una ligera calma de ayer, domingo, los numerosos informadores han vuelto a hacer guardia en busca de noticias, que no se producen. También se han reanudado las visitas a los familiares de «Quini», aunque en menor intensidad. Los aficionados y curiosos ante el portal de la casa también disminuyeron. Mientras tanto, se refleja en los familiares del jugador secuestrado una calma relativa, que no es tal calma como es fácil de comprender, sino más bien, que ha desaparecido la desesperanza de los primeros días.

Por otro lado, el Barcelona tuvo ayer un recibimiento multitudinario en el aeropuerto del Prat, a pesar de la derrota sufrida ante el Atlético de Madrid. Se calculan en unas cuatro mil personas las que recibieron a la expedición barcelonista, que querían manifestar de esta forma su deseo de que «Quini» recobre cuanto antes la libertad, como manifestaban en varias pancartas. Nada más llegar a Barcelona, el alcalde de la ciudad y el presidente del Barcelona se desplazaron al domicilio de «Quini». Por último, señalar que los jugadores del club azulgrana están algo encrespados porque creían que el caso de «Quini» se solucionaría después de haber juga-

do ellos en el Vicente Calderón.

### LA POLICIA NIEGA QUE SE HAYA PAGADO NINGUN RESCATE

Barcelona (Efe). — Fuentes policiales han asegurado a «Efe» que no se ha paga-

do ningún rescate a los secuestradores del jugador del Barcelona, Enrique Castro «Quini».

Las mismas fuentes han afirmado que hasta ahora, las 9,30 de la noche, no se ha producido ninguna novedad respecto al caso.

## Kempes, traspasado al River Plate

Valencia (Agencias). — Esta tarde ha quedado decidido definitivamente el traspaso de Mario Kempes al equipo argentino del River Plate.

Sin embargo, aún no han sido dadas a conocer oficialmente las condiciones en que se ha efectuado el traspaso.

Aunque no se han dado a conocer las condiciones oficiales, se asegura que la operación ha quedado for-

malizada en tres millones y medio de dólares, lo que equivale a unos 300 millones de pesetas.

De este importe, el Valencia tendrá que abonar a Kempes un 15 por ciento (unos 45 millones) por acceder al traspaso.

El presidente del River Plate ha manifestado que todo está ya convenido y que su regreso a Buenos Aires, junto con Kempes, se producirá mañana martes o el miércoles.

## BALONCESTO

# El Tizona, además de ganar en la última jornada, se proclama campeón

## No pudo el Autobazar clasificarse para la fase de ascenso a Primera

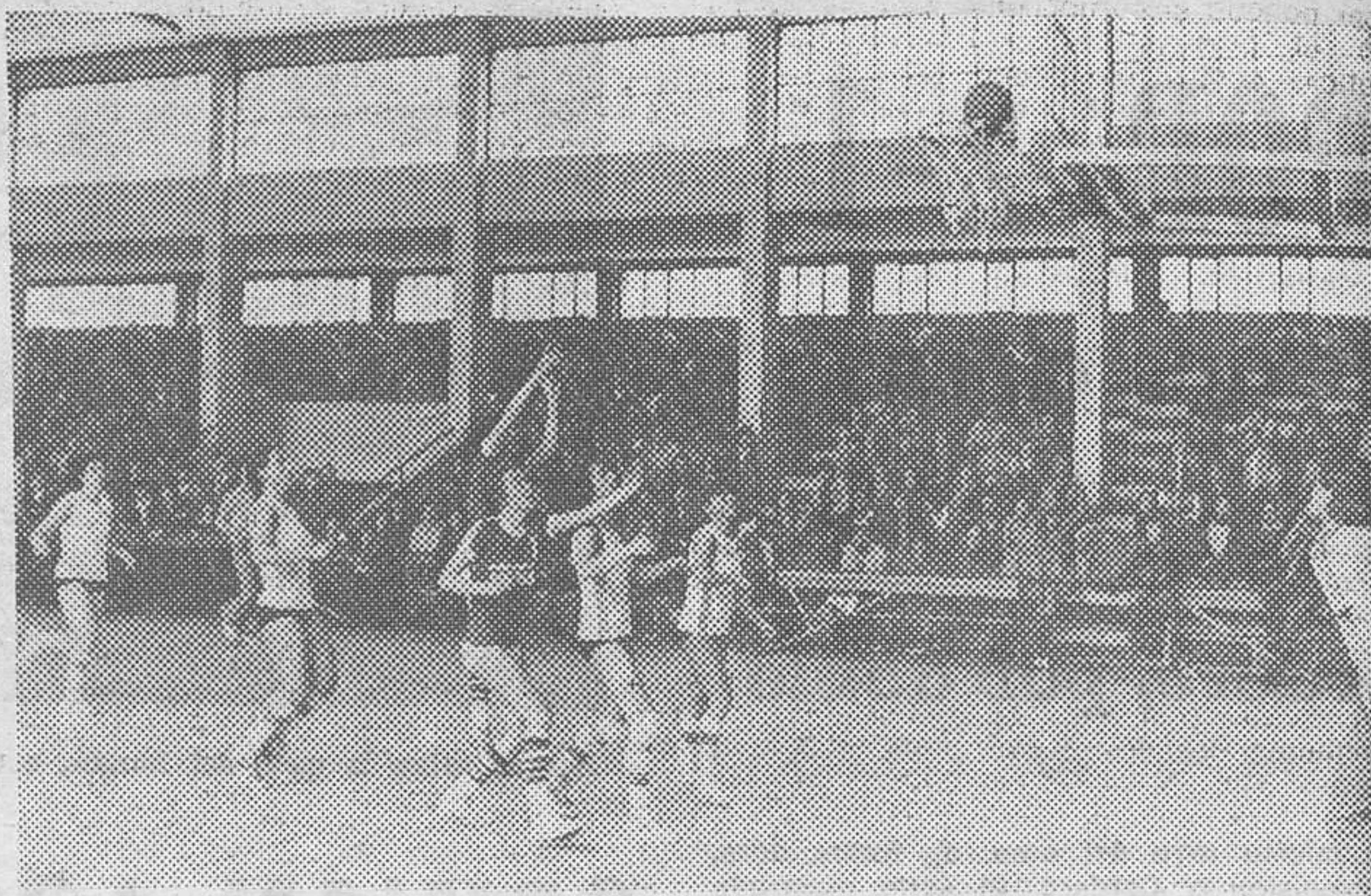

Un momento del partido de baloncesto femenino entre el «Autobazar» de Burgos y Salamanca. — (Foto FEDE).

El Tizona ha vencido en la última jornada al CDU por el resultado de 81-74 y se proclama campeón del grupo. A las órdenes de los colegas Merina y Barregli, con buena actuación los equipos presentaron estas alineaciones:

Tizona. — Calleja (6), Masa (30), Peña (18), Alberto (6), Saldaña (11), Iturriaga (4), Esteban (2), Félix (2), López (2), Vega y Buitrago (23 personales).

C.D.D. — Santos (18), Villa (8), Chico (8), Rodríguez (12), Sanz (17), Vega (4), Sánchez (7), González (2), Pérez y López (16 personales).

El rival de los burgaleses estuvo a punto de amargarles la fiesta.

El partido se disputó de poder a poder aunque el primer tiempo el Tizona dominase con más insistencia. En la segunda parte, los charros, sacando fuerzas, genio y clase se fueron aproximando al marcador para colocarse, a falta de cuatro minutos, en tres puntos. Esta circunstancia dio más emoción al partido y el aficionado se lo pasó a la grande. En líneas generales, se puede decir que el cinco burgalés jugó el mejor partido de la temporada y el título logrado ha sido justo a todas luces. Ahora, habrá que esperar al «capricho» federativo para ver si hay fase de ascenso o lo que en su día quedó aprobado: pase a superior categoría del equipo campeón que, en este caso, es el Tizona. Mientras esto llega, el equipo burgalés seguirá entrenando para continuar con esa forma que le llevó al primer puesto y por tanto a lograr el título por méritos propios.

### NO PUDO EL AUTOBAZAR CON EL EQUIPO CHARRO

Dentro de la Copa de España para minusválidos, el Tizona superó con bri-

llantez al Larra de Pamplona por el tanteo de 21 a 12. Con este resultado el Tizona se clasifica para la segunda ronda de este torneo de baloncesto en sillas de ruedas. Nuestra felicitación. La jornada se cerró con el interesante choque Autobazar de Burgos y La Casera, de la capital salmantina. Muchos aficionados en las gradas del Instituto Femenino y una recaudación de cinco mil pesetas. El partido había despertado el lógico interés, ya que el vencedor se clasificaba automáticamente para jugar la fase de ascenso a Primera División.

Las salmantinas demostraron en la cancha más experiencia y esta importante virtud en partidos decisivos queda reflejada en cada movimiento. Así, la primera parte terminó con ventaja visitante (30-46) y al final el triunfo justo —todo hay que decirlo— estuvo de parte del cinco charro por 58-82.

# SADFE TECNOLOGIA Y CALIDAD

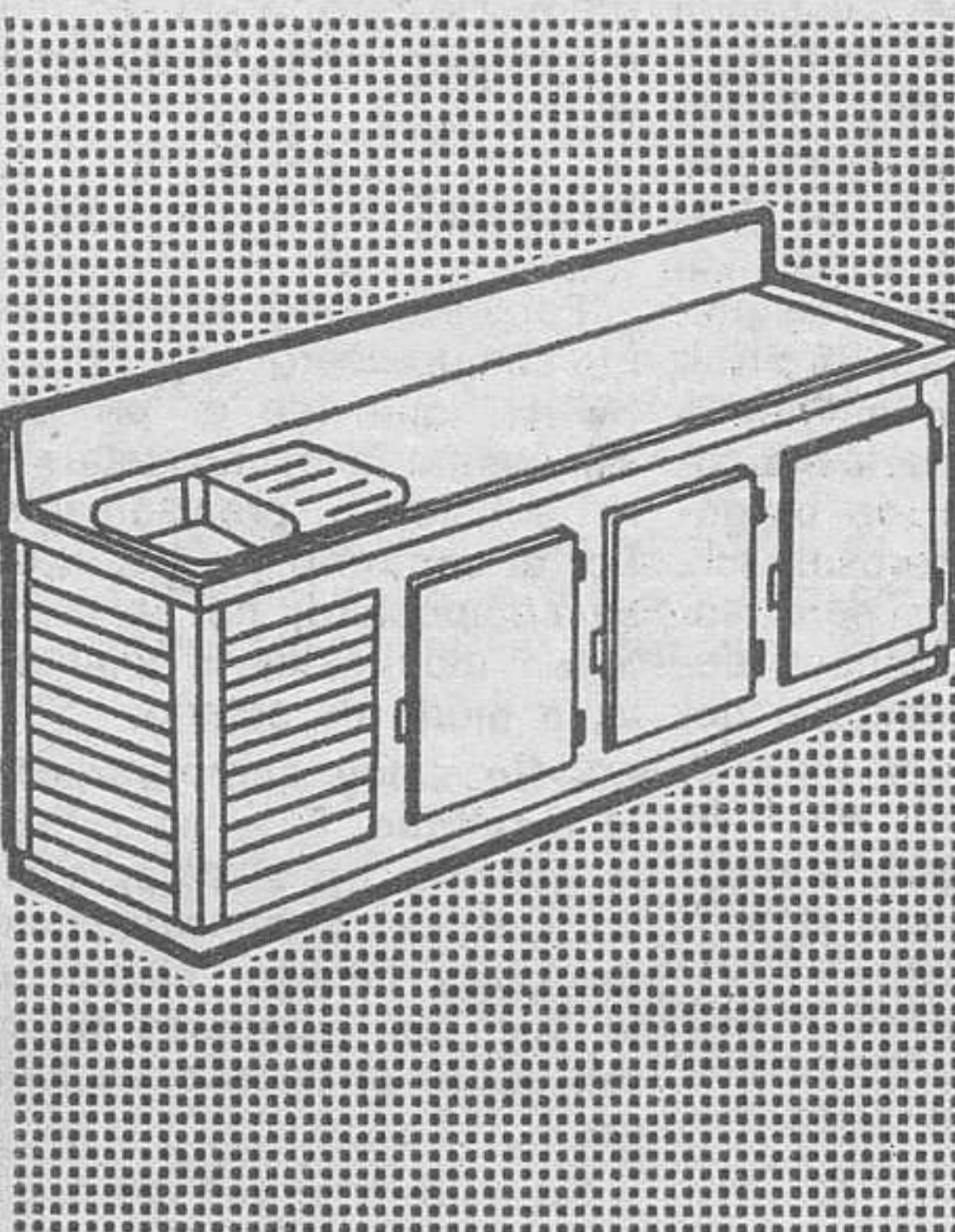
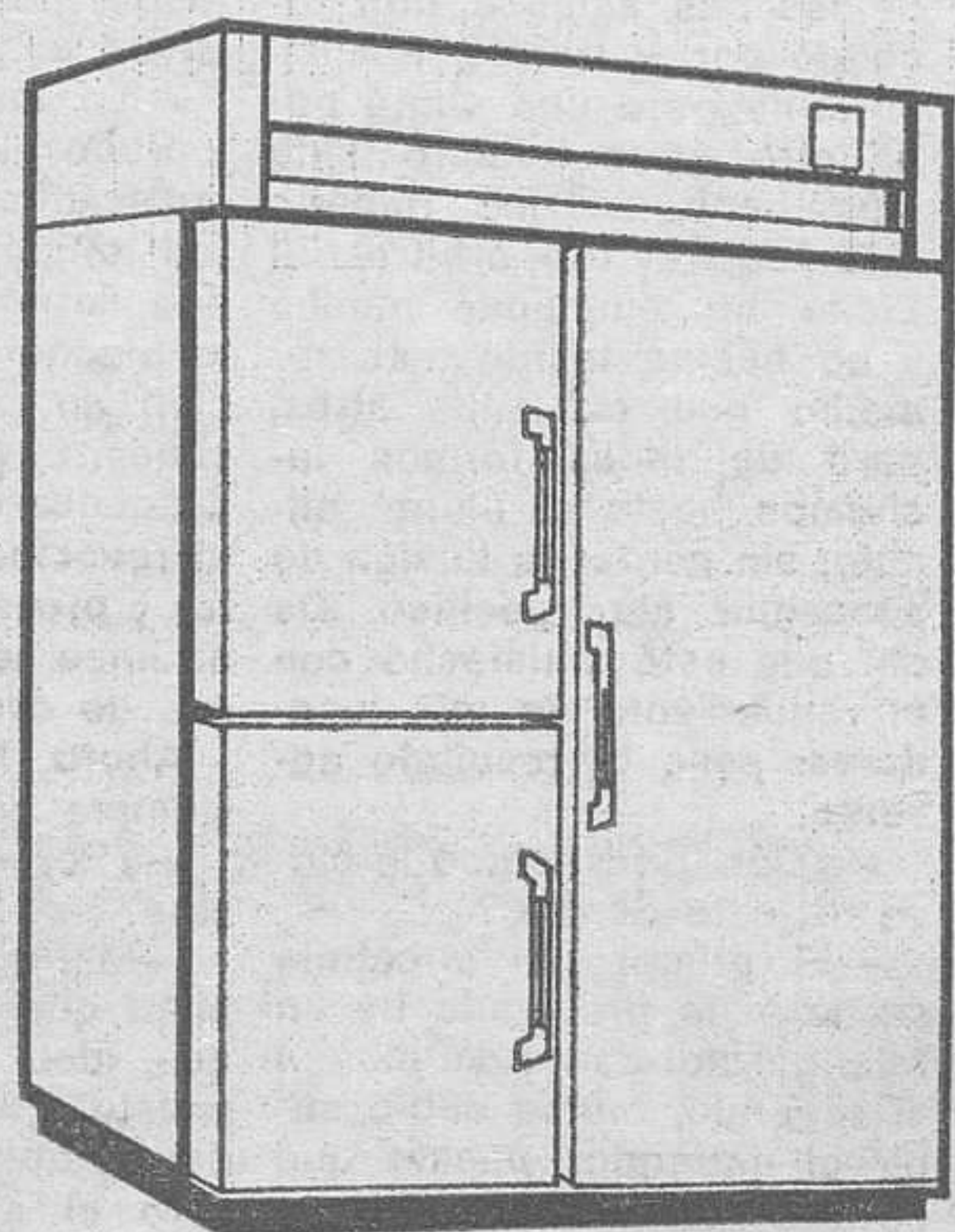

### ELEMENTOS PARA GRANDES COCINAS (HOSPITALES-SANATORIOS)



MESA CALIENTE



CARRO DISTRIBUCION

### INSTALACIONES COMPLETAS DE FRIO COMERCIAL

frio Industrial  
Aire acondicionado  
Cafeterías  
Restaurantes

### EQUIPOS PARA COMIDAS RAPIDAS AUTOSERVICIOS

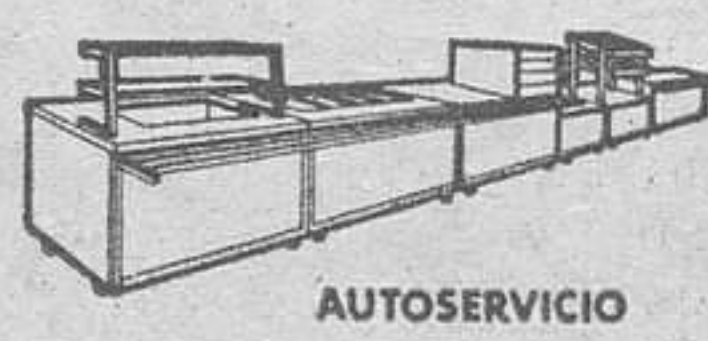

AUTOSERVICIO



**SADFE**  
EXPOSICION Y SERVICIO TECNICO:  
**electrogás industrial**  
Héroes División Azul,3  
Tifs. 210211-210290  
BURGOS.

**Ante la injusticia ES MAS FACIL SENTARSE Y NO PENSAR ¿Por qué no das un primer paso?**

Día del Amor Fraternal Jueves Santo

los mejores pianos

Música 55

**2 de Abril**

# GRAN PREMIO CRUZ ROJA

**160 Kg. de oro en lingotes.**



# Jugó más y mejor el Burgos Promesas

## IMPORTANTE VICTORIA DEL SALAS, EN CACABELOS

Pero también perdió (1-3) con el Ciudad Rodrigo

Crónica de VICTOR MANUEL

Si por méritos fuera, el Burgos Promesas tenía que haber ganado el partido que jugó el domingo en «El Plantío», contra el Ciudad Rodrigo. Pero resulta que para ganar hay que meter goles y hacerlo en mayor cuantía que el contrario. Y ahí es donde volvieron a fallar los de casa, que jugaron más y mejor que sus oponentes, sobre todo en el primer tiempo; que dominaron a lo largo del encuentro, pero que a la hora de rematar a puerta, se mostraron tan ineficaces como ineficaces.

Como tantas otras veces, los comienzos fueron prometedores. A los tres minutos de juego ya se animó el ambiente con un buen disparo de Vadillo que salió alto. Cinco minutos después y tras el lanzamiento de un córner por parte de Eduardo, junto a la situación de peligro creada en el área salmantina, saldrían a relucir los fallos en el remate de los jugadores locales, pese a que alguno de ellos —caso de López— se metió hasta tocar la red. Casi a renglón seguido y en pleno dominio local, Raúl queda en excelente situación, favorecida, además por la salida del portero del Ciudad Rodrigo. Raúl tiró a gol, pero lo hizo de tal manera, que el defensa Boliche, que se había situado bajo los palos, pudo detener el balón con el pecho y despejar sin mayores dificultades.

Había motivos para seguir confiando en un resultado favorable.

En el minuto 19 anotamos un lanzamiento muy largo y cruzado de Eduardo desde el lado izquierdo, que Loren trata de atajar sin éxito. Su portería queda desguarnecida, siendo Vadillo quien se

hace con el balón; pero en lugar de controlarle o de asegurar lo mejor posible el envío, opta por chutar rápido y fuerte, camino de las nubes. Mucho más peligroso resultó el disparo lanzado por Bueno en el minuto 31. Fue un tiro raso y ajustado a la cepa del poste, que Loren neutralizó rodilla en tierra, sin poder hacerse con el balón, que salió desviado a córner.

Como podrán deducir nuestros lectores, era mucho lo que estaba presionando el Burgos Promesas, aunque fuera sin éxito alguno. Llegó, por fin, el gol, cuando se habían cumplido 36 minutos. Y fue como consecuencia de un despeje muy largo. López corrió tras el balón, al que llegó antes que Loren en su forzada salida, chutó a puerta y tuvo la suerte de que la pelota botase ante el meta salmantino, pasándole por encima del cuerpo y penetrando lentamente en la portería. Aunque fuerte con las debidas reservas, tal y como se estaban desarrollando las cosas, cabía pensar que el partido y su resultado final estaban encarrilados. Bueno, pues tratándose del Burgos Promesas de esta temporada, hay que ponerse siempre en lo peor. Así ocurrió que dos minutos después de haberse anticipado en el marcador, se dejó empatar mediante el lanzamiento de un golpe franco lanzado por Isidro. Parece ser que el balón dio en la pierna de Bueno, que era uno de los componentes de la barera. Lo cierto es que se llegó al descanso sin la ventaja adquirida.

Para colmo de males, aún no había transcurrido, posiblemente el primer minuto

del segundo tiempo, cuando en un contraataque del Ciudad Rodrigo, Collado, desde fuera del área, largo un disparo que sorprende a Cámara, al que bate por segunda vez. Ya estábamos en lo de siempre.

En el minuto 5 hay cartulina amarilla para Raúl y un minuto después, para Carlines. En el minuto 14, Raúl, que no había estado muy acertado que digamos, cede su puesto a Iturri. Cinco minutos más tarde, Bueno llega a cabo una jugada personal por el lado izquierdo, su centro lo falla Guti en el despeje y con la misma claridad, Iturri, que se hallaba solo tras él y próximo al portero salmantino, falla el remate y acaso la oportunidad de establecer una nueva igualdad. A pesar de todo, seguían mandando los de casa, que hasta eran capaces de hilvanar algunas jugadas. Pero una cosa es amenazar y otra bien distinta, dar. Y esto es lo que hizo el Ciudad Rodrigo en otro contraataque. Caridad creó el peligro e Isidro se encargó de establecer el tres a uno definitivo.

En el minuto 22 nuevo cambio en las filas locales, en las que Villa fue relevado por Merino. Quedaban así cumplidos los compromisos del entrenador burgalesista Raúl de alinear a los dos juveniles, y del presidente, Ortega Micieles, que hizo acudir a última hora y por cuenta a Merino e Iturri. Estos cambios originaron otros en las posiciones. Así por ejemplo, vimos a Martín por la zona del ataque, mientras que Eduardo se iba de él a la defensa. Había que intentarlo todo.

Anotamos seguidamente un remate de cabeza de Lucas y un tiro a la media vuelta de Bueno, altos los dos. En el minuto 28, la sustitución de Carlines por Franchó, en el cuadro salmantino. Un minuto después, Martín nos obsequia con un magnífico chutazo ajustado al travesaño, que Loren, uno de los pocos hombres destacados del Ciudad Rodrigo, despeja a córner. En el minuto 40 es Chiqui quien se interna por su demarcación y centra, fallando Collado en el remate. Este mismo jugador, un par de minutos más tarde y tras una veloz penetración, marcaría de tiro raso y cruzado. Pero el árbitro anuló el tanto al apreciar que Caridad se hallaba en fuera de juego. Menos mal.

A falta solamente de dos minutos para el final, el entrenador visitante da entrada a Félix en sustitución de Alicia. Era un modo más directo de hacerle compartir las mieles del triunfo.

Ya es bastante comentario para este encuentro. Queda dicho que por juego —a pesar de sus muchos defectos— y por méritos, debió ganar el Burgos Promesas. Pero el Ciudad Rodrigo, sin esforzarse demasiado, supo sacar provecho de unos cuantos contraataques y lograr más goles que los de casa. Nada, pues, que objetar a su victoria, ni a la actuación del árbitro, señor Belloso Muruzábal, de Valladolid, que estuvo acertado. Mostró tarjetas amarillas, como hemos indicado, a Raúl y Carlines.

Alineaciones: CIUDAD RODRIGO: Loren; Boliche, Alicia (Félix), Siso, Guti, Caridad, Juan, Carlines (Franchó), Collado, Chiqui e Isidro.

BURGOS PROMESAS: Cámara, Ramón, Martín, Gordo, Lucas, Vadillo, Villa (Merino), Eduardo, Raúl (Iturri), López y Bueno.

Como datos marginales, añadiremos que hizo un día estupendo y que la recaudación en taquilla fue de unos dieciocho mil pesetas.

## Graves incidentes al final del encuentro con agresión al árbitro, que hubo de ser internado

Cacabelos (EFE). — Por cero a uno ha perdido el Cacabelense frente al Salas de los Infantes, en partido disputado en el campo municipal de Cacabelos y correspondiente al grupo octavo de la Tercera División.

Al término de los primeros 45 minutos el resultado era de empate a cero.

Arbitró el colegiado vallisoletano Rivas Fernández, que ante la sorpresa de todos, dio finalizado el encuentro antes del tiempo reglamentario en una veloz carrera que emprendió hacia los vestuarios. A partir de aquí se produjeron una serie de incidentes prolongándose hasta las nueve de la noche en que fuerzas del orden de Ponferrada hicieron acto de presencia para disolver las manifestaciones que había alrededor del campo. Esto fue motivo a la falta y desastrosa actuación del señor Rivas Fernández, que perjudicó en todo momento a los propietarios del terreno, expulsando a los jugadores Berros, osé María y Tiro por protestar sus decisiones. Al parecer y según tenemos noticias el colegiado hubo de ser inter-

nado en la residencia sanitaria de Ponferrada a fin de que le hagan una revisión médica por los golpes recibidos de algunos exaltados aficionados.

Alineaciones:

Cacabelense: Rubio, Emilio, Quino, Cabo, Peñero, Bernardino (Cuadra), Colo (Ciris), José María, Berros, Luso y Tito.

Salas: Ramón, Clemente, Charo (Benito), Díez, Montero, Saldaña, Carlos (Chani), Carmelo, Ricardo, Rodri y Peña.

El gol que proporcionó el triunfo del Salas se marcó en el minuto 55. Ricardo aprovecha un pase en profundidad de Carmelo y ante el fallo garraful de Cuadra establece el que sería el resultado definitivo.

COMENTARIO

Muy mal partido el presenciado hoy en Cacabelos por parte de ambos conjuntos, aunque bien es cierto que el Salas jugó un poco mejor que los propietarios del terreno y que la victoria hemos de considerarla justa si excluimos las expulsiones habidas en el conjunto local.

Los burgaleses con un equipo peleón y bronco supieron

cortar todos los avances de los delanteros locales y su mejor situación en el terreno de juego hizo que se adueñaran del centro del campo, teniendo su mejor hombre en Peña que fue el auténtico canalizador y motor de los burgaleses. Por cuanto hoy el Cacabelense decepcionó totalmente a sus seguidores con un fútbol malo y sin ideas y aunque el colegiado de turno no les haya favorecido, justo es reconocer que no se hicieron acreedores a la victoria.

De todas formas la primera ocasión de gol corrió a cargo de los locales, que en el minuto 17, Berros estrelló un balón en el larguero. Posteriormente en el minuto 38, hay otra jugada de este mismo jugador que es zancadilleado claramente dentro del área y que el árbitro no sanciona. Fue sin duda ésta la mecha que encendió todos los incidentes posteriores.

Por el Club Deportivo Salas, todos han realizado un gran encuentro y de manera especial Clemente y el portero Ramón, mientras que por el Cacabelense, nadie merece mención especial.

## FUTBOL JUVENIL

# EL BURGOS Y SU ENTREGA GANARON JUSTAMENTE AL HELIOS (2 - 1)



El Burgos juvenil y el Helios en su encuentro en «El Plantío». — (Foto FEDE).

Con temperatura agradable, terreno en buenas condiciones y buena asistencia de público aunque quizás menor que la presumible, el Burgos, C. F., venció por 2-1 al C. N. Helios, de Zaragoza, en encuentro correspondiente a la Liga Nacional de Juveniles. Al descanso se llegó con la ventaja de 1-0, favorable a los forasteros.

Arbitró el Sr. López Calzada, que, en líneas generales, estuvo bien aunque cedió el graderío se le reclamara insistentemente y sonoramente un penalty en el área del Helios. Suponemos que las claras manos del defensa aragonés, las interpondría como involuntarias frente a la opinión del público. Mostró cuatro tarjetas amarillas a lo largo del encuentro.

Burgos, C. F. — Alberto, Gallastegui, Somoza, Zamora, Tamayo, Medina, Chavarrri Luis González, Luis, Pañero e Ibañez. En el minuto 60, Félix entró por Luis González y en el 73, Dani, por Medina.

C. N. Helios. — Argacha, Ernesto, Crespo, Balsúa, Francisco, Ligorit, Ametlla, Angel, Roy Velilla y Abadía. 0-1. Minuto 35. Balón largo que no acierta a despejar Zamora y Ametlla tras regatear repetidamente a la defensa burgalesa lo transforma en gol.

1-1. Minuto 64. Saque de

una falta desde las proximidades del centro del campo. Rechaza en corto el portero Ibañez, con mucha habilidad, manda de cabeza el balón a la red.

2-1. Minuto 79. Tercer lanzamiento de banda consecutivo junto al banderín de córner que Gallastegui hace con su habitual y sorprendente maestría, colocando el balón en el área pequeña y Luis, de espaldas a la puerta, acierta en esta ocasión.

Floja primera parte del Burgos juvenil, que aún dominando no llegó más que en contadas ocasiones, con claridad, a la puerta del Helios. Su nuevo centro de campo no funcionó debidamente y las acciones de ataque local resultaban carentes de continuidad. Frente a él, el Helios, muy al contrario de lo que se esperaba, se mostró como conjunto fuerte y pegajoso, a veces excesivamente duro, y que luchó lo indecible a lo largo de todo el encuentro. Sin duda, nos ha parecido uno de los equipos más consistentes que han pasado esta temporada. En el primer tiempo como acciones más peligrosas por el lado burgalés registramos un tiro de Chavarrri, a los 12 m., y una ocasión desperdiciada por L. González, quien tras el saque de un córner mandó alto un balón de gol. Por

otra parte, el meta del Helios se mostraba segurísimo atajando cuantos balones llegaban a su portería.

Salió con fuerza el Burgos en la segunda parte y su presión sobre la parcela fue total aunque los cambios no mejoraron el tono del conjunto. Dani, absolutamente fuera de forma tras su lesión y Félix, con pocas posibilidades frente a un Helios encerrado en su parcela, no vinieron a solucionar las cosas. Así y todo la excelente preparación y entrega de nuestros juveniles acertaron a dar la vuelta a un difícil encuentro. En la defensa, Somoza muy castigado por sus rivales, se desplegó muy bien en acciones ofensivas y junto a Gallastegui, más destacados dentro del tono no brillante en que se desarrolló el conjunto. Por parte del Helios, su portero y extremo derecha sobresallaron dentro de un equipo que como antes indicábamos, sorprendió agradablemente.

RESULTADOS DEL GRUPO SEGUNDO

R. Madrid, 3; Aragón, 0. Burgos, 2; Helios, 0. R. Santander 2; Osasuna 1. Castro, 2; Baracado, 1. Oberena, 0; At. Bilbao, 0. Galdácano, 3; Zarauz, 1. St. Casablanca, 1; Calasanz, 1.

## FUTBOL INFANTIL

# El Burgos se proclamó brillante campeón



Equipo del Burgos C. F. infantil. — (Foto FEDE).

El Burgos C.F., al vencer en la final al San José por dos goles a cero se ha proclamado campeón del fútbol infantil burgalés. Los vencedores tuvieron en el San José a un digno rival pero tuvo que rendirse ante el juego de los campeones. En el tercer puesto de este

campeonato que concluyó en el fin de semana, se la clasificó el San Esteban. Los campeones jugarán próximamente la fase de sector dentro de la región castellano-leonesa y el sorteo se realizará en los próximos días.

## TARDES LIBRES

(TRABAJO COMPATIBLE CON OTROS)

Si Ud. dispone de cuatro horas libres al día, Compañía de Seguros le ofrece la oportunidad de ganarse una

SUBVENCIÓN MENSUAL  
MAS ELEVADAS COMISIONES.

Dirigirse llamando por teléfono al número 22 66 55.

(INEM 18.343)



El once gallego aprovechó su oportunidad

# Victoria de la S. D. Compostela frente al Mirandés por la mínima

Santiago de Compostela Servicio especial de EFE por J. Angel para DIARIO DE BURGOS.

El Compostela ha logrado una nueva victoria esta vez sobre el C.D. Mirandés, en partido entretenido a pesar de que el campo se hallaba embarrado y dificultaba la posesión del balón.

Dirigió el partido el colegiado Váldes Sánchez, del Oeste, muy bien, impecable, al igual que sus líneas que solamente fallaron en una ocasión en la apreciación de la ley de la ventaja, que favorecía al Compostela.

Alineaciones: S.D. Compostela: Mallo; Tomás, Marque, Berto, Castillo; Jorge, Millares, Varela; Sanromán, García-Senra y Moure. En el minuto 46 Insua sustituyó a Moure y en el 61 Prol a Millares.

C.D. Mirandés: Núñez; Haro, Rebollo, Maldonado, Tomás, Lucas, Aqueche, Martín, Santi, Mediavilla y Ullán. En el minuto 72 Paco y Quique sustituyeron a Aqueche y Martín, respectivamente.

Gol: El único del encuentro llegó en el minuto 63, en un centro de Varela a Jorge que adelantándose al despeje del portero lleva el esférico a la red impecablemente de cabeza. El gol fue muy ovacionado por el público.

Incidencias: El terreno se hallaba en muy malas condiciones a causa de las últimas lluvias y según transcurría el partido comenzó a aparecer el barro por la zona central que dificultó la posesión del esférico. En los graderos se registró más de media entrada que resultó buena y no se esperaba por cuanto en La Coruña jugaba el Deportivo y el Celta en partido de la máxima rivalidad. Antes de iniciarse el encuentro el público permaneció en pie un minuto luciendo pañuelos en solidaridad con el jugador del Fútbol Club Barcelona secuestrado la pasada semana.

El partido: Resultó entretenido el partido no por la calidad del juego sino por el empeño que pusieron los dos equipos, uno por ganar y el otro por defenderse y contraatacar.

Ambos equipos utilizaron las mismas tácticas un 4-3-3 que en el caso del Mirandés se volvían a veces en un 5-2-3, cuando se retrasaba Aqueche, mientras que en el Compostela crecía el medio campo por la posición de los laterales Tomás y Castillo muy adelantada.

Las jugadas de peligro en esta primera mitad fueron muy pocas, la primera a cargo del equipo local a los 22 minutos cuando Moure se escapa de su par por el extremo, cede el balón a García Senra que con mucha portería por delante envió el balón fuera, pegado al poste.

El juego del Compostela era de bombeo constante de balones que el meta Núñez resolvió perfectamente y no permitió cuando el esférico se jugase en esas condiciones que el balón se jugara en esa zona de peligro.

Faltaba muy poco tiempo para finalizar este período y Núñez salva una situación muy comprometida lanzándose a un balón que se dirigía a la red impulsado por el extremo Sanromán.

En el segundo tiempo el Mirandés adelantó sus líneas y los diez primeros minutos fueron bastante comprometidos para el área local y Berto tuvo que arrebatarle el balón de los pies a Mediavilla para que no se colara solo hacia la portería de Mallo. A continuación de nuevo Mediavilla cabecea a puerta y Mallo tiene que realizar una bonita estirada.

La tercera y última jugada peligrosa que llevó el Mirandés al área local, fue cuando Aqueche lanza una falta y el balón no pudo rematarlo de cabe-

za Mediavilla en buena situación y con toda la meta por delante.

Después de que el Compostela marcara el gol buscó el segundo con insistencia e insua tuvo dos nuevas oportunidades, en una para el balón con el pecho y dispara a las manos del portero y en la otra el mismo jugador lanza a bocajarro un balón a cuatro metros de la línea de gol y es rechazado por el meta, cuando ya el público cantaba el gol.

En resumen un encuentro no bonito por las circunstancias pero de mucha brega que tuvo un resultado justo porque el equipop santiagués hizo méritos para un gol cuando menos, mientras que el Mirandés desaprovechó su gran oportunidad al no llegar el delantero centro a un balón que habría supuesto el gol dada la posición del meta.

Destacaron en el Compostela: orge, García Senra y Varela, mientras que en el Mirandés los mejores fueron el meta, a pesar de que en el gol tuvo su culpa y los demás defensas. En ataque se mostró muy peligroso Mediavilla.

VESTUARIOS Santiago de Compostela Servicio especial).

Solana, entrenador del Mirandés fue el primero de los entrenadores que penetró en la sala de Prensa y dijo del partido: «Mi equipo es la primera vez en esta Liga que juega con un campo tan embarrado como lo estaba éste y nos perjudicó porque el balón en zonas no botaba y en otras corría demasiado.

—¿Pecó el Mirandés de falta de ambición?

—No, el campo estaba muy pesado y no salíamos bien en los contrataques rápidos que teníamos que haber hecho puesto que las características de nuestro equipo no son precisamente para jugar en este campo.

—¿Por qué no jugó Requejo?

—El jugador se nos puso enfermo repentinamente y no pudo viajar, por ello a última hora viajaron solamente 14 hombres.

—El fútbol del Mirandés es el contraataque y hoy sus jugadores no crearon mucho peligro?

—Hoy nos ha trastocado nuestro sistema la falta de Requejo, que es el contraataque. No pudimos hacer lo que realmente sabemos hacer mejor.

—¿Hizo justicia ese gol del Compostela?

—Yo creo que el partido de hoy por las pocas situaciones de gol era clásico de cero a cero.

—¿Con este resultado su equipo pierde las esperanzas de conseguir el segundo puesto en la clasificación?

Pues el Coruña ya nos lleva cinco puntos y es mucha distancia. Trataremos de reducir distancias y si es posible acercarnos al máximo al Coruña y Tenerife.

—¿Cómo ha visto al Compostela?

—Me ha gustado, considero que tiene un plantel de buenos jugadores pero hoy le resultó difícil jugar por la pesadez del campo. En Miranda jugó muy bien y en ese partido nos resultó muy difícil ganar.

Finalmente destacó el pundonor de los dos equipos pero por las circunstancias del terreno era difícil hacer fútbol bonito.

José López, entrenador del Compostela se quejó de falta de ritmo en sus jugadores «porque al Mirandés hay que hacerle un fútbol más rápido y hoy caímos en el reposado juego del rival».

—¿Resultó justo?

—Sí, yo creo que si por que dominamos mucho y creamos peligro en varias ocasiones como en el cabezazo de Prol y la jugada de Insua. El campo estaba muy mal para hacer fútbol y no jugamos como debíamos pero merecimos la victoria.

—¿Influyeron las decisiones del rival en esta victoria?

—Hombre la falta de jugadores tiene que influir en cualquier equipo pero puede que con otros jugadores también hubiésemos marcado algún gol más. No se puede decir lo que supone la falta de jugadores en un equipo y menos en el Mirandés que tiene buen banquillo.

—¿El Compostela está en una nueva racha de no perder?

—Ojalá fuera así porque quedan muchos partidos de Liga y nosotros vamos a tratar de afrontarlos con fuerza para conseguir una buena situación en la tabla, la mejor del Compostela en su historia.

—¿Llegó a temer por el resultado del partido?

—Por supuesto que sí porque ellos aunque no estaban haciendo en ataque jugadas de peligro. Solo contabilicé una, en cualquier momento se puede producir el gol. No llegaron a tener más que una posibilidad de marcar y fue el cabezazo de Mediavilla.

## PELOTA

# TRIPLE VICTORIA BURGALESA

El pasado domingo tal y como estaba anunciado se jugaron en el frontón municipal de Miranda de Ebro los encuentros correspondientes al campeonato de España de Federaciones Sub-23 entre los pelotaris burgaleses y los palentinos, terminándose la jornada con un triple triunfo para los colores de casa.

La velada se abrió con el encuentro de paleta entre Garrido y Camzaon, de Palencia, contra Gonzalo y Jaime, de Burgos, triunfando fácilmente estos últimos por el tanteo de 20 a 35, lo que nos da idea de la marcha del partido, en el que vieron no obstante magníficos tantos largamente aplaudidos por el respetable. Los de Burgos, jugaron más entonados que en Zaragoza, y eso de que aime, que proyecta los saques, comete algunas faltas en el mismo, por lo que debe asegurarse más en el tiro inicial, que es una base fundamental para muchos triunfos, en el peloteo se defendió como él sabe hacerlo y con esa potencia de pegada que tantos destrozó ocasiona en el bando contrario. Gonzalo con su maestría de siempre, cortando pelotas inverosímiles y alcanzando tantos que otro hubiera dado por perdidos; buena pareja esta de Caleruega que defiende los colores de Burgos.

A continuación se jugó el encuentro de pala entre Ayarza y Madrigal, de Palencia, contra Tina y Peña, de Burgos, venciendo fácilmente los de casa por 12 a 40. Ello fue debido, aparte del mejor juego burgalés, a que el zaguero palentino

## SUMA Y SIGUE

# OTRO EMPATE DE LA ARANDINA, ESTA VEZ FRENTE AL ALCALA

Alineaciones, Arandina: Juanín, Maté, Valerio, Cabezas (Pepín), Mezquita, Santi, Rubén López, Andrés, Sorregui (Lorenzo), Angulo, Felipe.

Alcalá: Montes, Flores, José María, José Mari, S. Marcos, Pepín (Francisco) Bernardo (Mozas), Carrasco, Pozo, Caldérez y Cano.

Arbitro señor Benjumea Duarte del Colegio andaluz, asistido en las bandas por los señores, Matías y Gutiérrez, el árbitro estuvo un poco gris, mostró tarjetas amarillas a Caldérez del Alcalá por agresión y a Pepín de la Arandina por entrada violenta.

## GOLES

Minuto 19 primer tiempo, saque de falta al borde del área visitante, la tira, Cabezas y de fuerte tiro angular y con efecto consigue el primer gol.

Minuto 28, penalty clarísimo de Maté a Carrasco, lo tira Francisco y marca el empate a un gol.

## RESEÑA

Minuto 9 de la primera parte, oportunidad para Sorregui que sólo ante el portero y por chupón falla.

Minuto 11, buena jugada de la delantera local Sorregui a Andrés y éste tira flojo.

Minuto 12, fallo garrafal de la defensa local y Caldérez sólo tira fuera.

Minuto 26, pase de Rubén a Andrés, centra y Felipe tira fuerte y pasa rozando el poste.

En la segunda mitad no hubo nada que merezca la pena reseñar.

## COMENTARIO

Nuevo empate en casa de la Arandina y dos tiempos completamente distintos, en el primero se vio con interés al equipo local, y jugó bien a ráfagas, en el segundo tiempo fue el desastre más completo que imaginarse pueda, el Alcalá se conformó con el empate, solamente atacó en contadas ocasiones y la Arandina no dio una en el clavo, todos los jugadores juntos en una parte del campo, uno centraba y se la daba al jugador contrario, o a un sitio donde no había nadie, sin ganas, faltar de entrenamiento en definitiva que si pudiera ser y entrase en el reglamento, por mi parte hubiera sustituido a los 11 jugadores locales y por supuesto al entrenador y habría dado orden de entrar a los juveniles, que seguro, vamos completamente seguro, hubieran hecho mejor papel que sus mayores «vamos si se pueden llamar mayores».

El Alcalá es un equipo normal bastante mejor que otros que han pasado por este campo, no mereció el empate, no porque no jugase, que lo hizo un poco en la primera parte, con contrataques peligrosos sino que la Arandina por su mal hacer se lo regaló.

Por el Alcalá destacaron Francisco y Caldérez, y no vimos nada de interés en su goleador Bernardo.

Por parte local y en el primer tiempo destacaron Andrés y Cabezas y en el segundo, más le hubiera valido que se hubieran ido a sus casas, porque por lo que hicieron.

## NOTAS BREVES

1. — Los aficionados y nosotros decíamos, con Tito se jugaba mejor.

2. — A la Arandina la llaman la «reina» del empate

3. — Dicen los técnicos que cada uno en esta vida tiene lo que se merece nosotros vamos a analizar los componentes del partido de ayer y a indicar a cada uno lo que le corresponde.

## EL EQUIPO LOCAL

Por su juego, por su interés, y por sus resultados, si tiene lo que se merece, el farolillo rojo a perpetuidad.

## LA DIRECTIVA LOCAL

En parte es culpa suya de que no funcione el equipo, que eche de una vez al entrenador que es culpable de todo y ponga a cualquiera que seguro, que lo hace mejor.

## LA AFICION LOCAL

No tiene lo que se merece, es la mejor afición que un equipo pueda tener y ni los jugadores, ni en parte la directiva saben corresponder.

El entrenador local, no tiene lo que se merece, se merece expulsión automática del equipo por su manifiesta ineficacia y responsabilidad y se merece incluso que no tenga ni paro obrero, pues éste se lo dan a las personas que han trabajado y el señor Toht ni siquiera ha hecho eso en Aranda ni una sola vez.

Finca con chalet  
SE VENDE

A un kilómetro de la población, en carretera.  
Informes: Tel. 501157.  
Aranda de Duero

OPORTUNIDAD  
VENDO PISO

150 metros cuadrados.  
Plaza Primo de Rivera, 7-7.º, Aranda de Duero. Telf. 502662.

# GRAN OFERTA

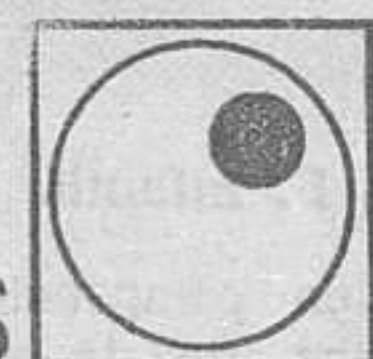

TALLERES  
**CENTRAL**

VITORIA, 117 - BURGOS

Durante todo el mes de Marzo  
MANO DE OBRA ¡GRATIS!

LA OPORTUNIDAD DE PONER A PUNTO  
SU AUTOMOVIL  
¡SE LO MERECE!

Talleres **CENTRAL**

VITORIA, 117 — TELF. 21-34-51 — BURGOS  
(Frente a Barriada Militar. Entrada también por Carrero Blanco)

## JUDO

# Finalizó el campeonato infantil por equipos

Como ya habíamos indicado, el domingo pasado se celebró la segunda jornada del Campeonato de Judo infantil por equipos, T.V. Life-Thomson, que organiza el Gimnasio Estudiantes y tiene como marco las instalaciones del gimnasio Discóbolo de la C.A.M.

Al término de la segunda jornada las clasificaciones en las tres categorías son las siguientes:

Nacidos en 1967-68 y 69: 1. — Hong's, 2. — G. Escuela, 3. — Vadillos, 4. G. Estudiantes, 5. — Deportiva.

Nacidos en 10 y 71: 1. — G. Estudiantes, 2. — Hong's, 3. — Vadillos, 4. — A. Machado, 5. — G. Escuela.

Nacidos en 72 y 73: 1. — G. Estudiantes, 2. — Hong's, 3. — La Salle, 4. — Vadillos, 5. — Sufa.

Este trofeo participan diez clubs de la capital, con tres equipos cada club. El número supera los trescientos.

La próxima jornada será el día 5 de Abril y esperamos que sea otro éxito de organización como los anteriores.

CANCHERO



# Calvo Sotelo se reúne con los embajadores de los países miembros de la CEE

## Felicitación al presidente del Gobierno español de su colega de la Unión Soviética, Tijonov

Madrid (Efe). — Poco antes de las 19,30 horas de esta tarde concluyó la reunión de la Comisión delegada para Asuntos de Política Autonómica, celebrada en el palacio de la Moncloa bajo la presidencia de su titular, Leopoldo Calvo Sotelo.

La reunión, que se ha prolongado por espacio de hora y cuarto, ha sido, según han manifestado a «Efe» fuentes oficiales, una primera toma de contacto con objeto de fijar unidad de criterios y coordinación para el programa de transferencias a las comunidades autónomas, así como a los entes preautonómicos.

Asimismo, la Comisión ha analizado distintas actuaciones e iniciativas autonómicas en curso.

### DESPACHO DE CALVO SOTELO CON EL REY

Madrid (Efe). — Su Majestad el Rey don Juan Carlos ha recibido esta tarde en despacho en el palacio de la Zarzuela al presidente del Gobierno.

La reunión del jefe del Estado y el presidente del Gobierno, que se inició a las siete y media de la tarde y duró unos tres cuartos de hora, se encuadra en los despachos que habitualmente se llevan a cabo todas las semanas para tratar, entre otros temas, sobre la situación política.

### REUNION CON LOS EMBAJADORES DE LA «C. E. E.»

Madrid (Efe). — El presidente del Gobierno, Leopoldo Calvo Sotelo, ha celebrado esta tarde un almuerzo con los embajadores de los países comunitarios y de Portugal.

Han asistido a la reunión, además de Calvo Sotelo, el ministro de Asuntos Exteriores y el secretario de Estado para las Relaciones con las Comunidades Europeas.

Según han informado a «Efe» fuentes oficiales, Leopoldo Calvo Sotelo ha expuesto ante los representantes diplomáticos de estos países (Alemania, Italia, Francia, Dinamarca, Holanda, Luxemburgo, Irlanda, Bélgica, Inglaterra, Grecia y Portugal) la voluntad europea de nuestro país, expuesta en el discurso de investidura del presidente.

El embajador de Dinamarca, como representante más antiguo del Cuerpo diplomático europeo en Madrid, ha destacado el hecho de que Calvo Sotelo hubiera hecho mención especial a la voluntad europea española, durante el discurso de investidura, afirmando que todos los embajadores harán llegar a sus Gobiernos el interés español de que las negociaciones prosigan a buen ritmo.

### FELICITACION DE MOSCÚ

Moscú (Efe). — El presidente del Gobierno soviético, Nikolai Tijonov, envió un telegrama de felicitación al nuevo presidente del Gobierno español, Leopoldo Calvo Sotelo, por su acceso al cargo, informó hoy «Tass».

La Agencia oficial añadió que Calvo Sotelo expresó su sincera gratitud a Tijonov en el telegrama de contestación.

### Y DE TRUDEAU

Madrid (Efe). — El primer

ministro de Canadá, Pierre Trudeau, ha felicitado, en nombre del Gobierno canadiense al presidente del Gobierno español, Leopoldo Calvo Sotelo, con ocasión de su nombramiento como presidente del Gobierno.

## Entrevistas de Felipe González con Michael Foot y lord Carrington

### Adolfo Suárez, en California

Londres (Efe). — El secretario general del Partido Socialista Obrero Español, Felipe González, conversó esta mañana, durante una hora, con Michael Foot, líder del partido laborista británico y jefe de la oposición.

Posteriormente se entrevistó también con el ministro británico de Asuntos Exteriores, Lord Carrington, y con Sir Ian Gilmour, portavoz de Asuntos Exteriores en la Cámara de los Comunes, con quienes trató la situación política española, el proceso de adhesión de España a la CEE y el acuerdo de Lisboa sobre Gibraltar.

Sir Ian Gilmour, ofreció un almuerzo a la delegación del PSOE en el Hotel Savoy.

Esta noche los dirigentes socialistas españoles cenaron con

los miembros de la ejecutiva nacional del partido laborista.

### ADOLFO SUAREZ, EN SAN FRANCISCO

San Francisco (Efe). — El presidente del Gobierno español, Adolfo Suárez, que hace dos días llegó a California para una visita privada, se negó hoy a contestar a preguntas de carácter político, alegando que estaba disfrutando de sus primeras vacaciones en cinco años.

Adolfo Suárez, que ayer por la mañana salió a navegar por la bahía de San Francisco y asistió a una misa en la iglesia de Nuestra Señora de la Victoria, manifestó a «Efe» que había encontrado en California una gran simpatía por todo lo español.

En otra parte del telegrama se dice textualmente «Hemos seguido con gran emoción los sucesos dramáticos vividos recientemente en España. Su Majestad Juan Carlos, los parlamentarios y el pueblo español, han manifestado un valor y una sangre fría remarcables para mantener la autoridad constitucional en su país».

Termina Pierre Trudeau manifestando «todos los canadienses sienten una gran admiración y puedo asegurarle el apoyo del Gobierno y del pueblo canadiense a las instituciones democráticas españolas».

### «NOS QUEDAN MENOS DE DOS AÑOS»

Madrid (Logos). — «Nos queda algo menos de dos años para ver fructificar realizaciones y por eso quiero hacer desde aquí una llamada a la eficacia y a la autoridad», dijo esta mañana el ministro de Transportes, Turismo y Comunicaciones, José Luis Alvarez, durante el acto de la toma de posesión de los nuevos altos cargos de su Departamento.

### SOCIALISTAS Y COMUNISTAS, CONTRARIOS A UN PROYECTO DE LEY

Madrid (Efe). — El grupo parlamentario socialista ha presentado dos enmiendas al proyecto de Ley Orgánica del Gobierno, la Administración del Estado y la Función Pública.

Las dos enmiendas presentadas por el grupo parlamentario socialista tienden a separar del proyecto las materias relativas a sindicación, huelga y participación de los funcionarios públicos y a la devolución al Gobierno del resto del artículo tercero y disposiciones conexas (función pública) con vistas a que esté presente un proyecto sobre la materia en desarrollo de la Constitución.

Por su parte, el grupo parlamentario comunista interpondrá recurso de inconstitucionalidad contra este proyecto, «por considerar anti-constitucionales las atribuciones que en él se conceden a la presidencia del Gobierno».

## EN BILBAO, LAS MUJERES PODRAN SER BOMBEROS

Bilbao (Logos). — El Ayuntamiento de Bilbao suprimirá en las convocatorias de ingreso al Cuerpo de Bomberos el artículo en el que se exige ser de sexo varón.

El presidente de la Comisión municipal, encargado del Parque de Bomberos, José María Domingo, ha declarado que si en la Constitución española se defiende claramente la igualdad entre el hombre y la mujer, «no hay ningún impedimento en que una mujer que supere las pruebas del concurso al Cuerpo de Bomberos pueda serlo».

Es posible que este mismo año en que salga una nueva convocatoria de plazas a dicho Cuerpo, Bilbao cuente con mujeres bomberos.

La entrada de la mujer en este ámbito laboral obligaría a modificar la infraestructura de los parques actualmente diseñados, únicamente para los hombres.

## CRONICA DE TELEVISION

Madrid (Colpisa). — «Franco el Ejército y la Monarquía» era el título genérico que encabezaba el coloquio de «Tribuna de la Historia» previsto para emitirse el pasado sábado. Una modificación de última hora sustituyó este tema por otro titulado «El enigma de Altamira». La razón de este repentino cambio la explica así el director de «Tribuna de la Historia» Francisco Bermeosolo: «La dirección consideró más prudente no dar el programa debido a los recientes acontecimientos del 23 y 24 de Febrero. Yo defendiendo las tesis de que era perfectamente emitible. El programa empezó a elaborarse el 13 de Febrero y se grabó el 20. No era «golpista» ni «antigolpista» —comenta con cierto humor— yo me he leído muy bien la Constitución y tengo la idea de que el pueblo español es mayor de edad para asimilar estos temas que pertenecen a su historia más reciente, pero en vista de que el programa no salió adelante me refugié en el cuartanario, dentro de las cuevas de Altamira. Creo que se puede saltar la Constitución tanto con un lápiz rojo como con una matralleta».

«Comprendo las razones de prudencia política, pero no las respaldo —prosigue— antes, en la anterior etapa de Prado del Rey, se armó un escándalo con la caída de «La clave» ahora hacen esto y se quedan tan tranquilos».

Una nota enviada por la Secretaría general de emisiones con fecha del 21 de Febrero del 81 anunciaba la emisión del programa «Franco, Ejército y la Monarquía» dentro de «Tribuna de la Historia», así como los invitados que intervendrían en el coloquio: teniente general Manuel Díez Alegría; general Alfredo Kindelan; Pedro Sainz Rodríguez, académico de la Lengua; el escritor Víctor Salmerón, Joaquín Sarrástegui diputado centrista; el historiador Carlos Seco Serrano y Rafael Calvo Serer, ex ministro de la Junta democrática.

Luego la grabación se realizó sin el general Díez Alegría, que no acudió a causa de un compromiso que tenía que cumplir en Asturias, también falló Carlos Seco Serrano y Rafael Calvo Serer, que en realidad, según el director del programa nunca fue convocado. Intervino sin embargo un invitado no citado en la nota, Laureano López Rodó, autor del libro «La larga marcha hacia la Monarquía» y por otra parte se recogieron en imágenes filmadas las opiniones del centrista Joaquín Sarrástegui y las del socialista Raúl Morodo.

Según advierte Bermeosolo en el transcurso del coloquio hubo frases que a la luz del «tjeratezo» adquieren cierto relieve pero nada que no se pudiese oír «una de estas frases quizás la más llamativa —dice— se justificaba en base al Derecho Romano. Se decía: ahora mismo no recuerdo quien, que una de las legitimaciones del poder era la victoria». En general en el programa quedaron expuestas las tendencias sobre la sucesión de Franco. López Rodó apuntó como la solución republicana malamente era una salida de una dictadura cuando se relacionaba con el bando perdido. El representaba la postura oficialista respecto a la Monarquía. Al tiempo que Kindelan, y Víctor Salmerón a los monárquicos liberales defensores del hijo de Alfonso XIII.

Podemos añadir (que es la primera vez desde la puesta en antena de «Tribuna de la Historia» que la dirección suprime uno de sus espacios. Las figuras de Alfonso XIII, el general Primo de Rivera, Alcalá Zamora, Azaña y la misma guerra civil, han sido objeto de respectivos coloquios en este programa durante el mandato de Luis Ezcurrea, sin que ninguna alta jerarquía diera lugar a ingerencias. Ahora recién iniciada la etapa de reforma, la democratización efectiva dentro del medio, tan reiterada por el nuevo equipo, esta medida no deja de ser polémica.

### «Y SOLO TÚ»

Tímida presentación la que ha realizado Televisión Española de la controvertida canción que representará este año al medio en Eurovisión «Y solo tú, y solo yo» que tras una prudente acotación se ha quedado en «Y solo tú» apareció oficialmente en «Aplauso» dentro de una de estas convocatorias a la Prensa para las oportunas presentaciones del tema ganador, ni de estas habituales filmaciones de otros años, en las que aparecían cantante y canción con protagonista. A pesar de que TVE ha negado en nota oficial cualquier tipo de parecido con otra canción, lo cierto es que el tema ganador se presenta de forma solapada y tímida como queriendo esconder unas comparaciones que mucho nos tememos son inevitables. Con base en este presunto «plagio» del tema interpretado por José María Bachelli respecto al «A veces tú, a veces yo» de Julio Iglesias, una famosa cadena radiofónica ha organizado de la mano de Joaquín Prat un curioso y no menos divertido concurso. Consiste en averiguar estas coincidencias entre «Y solo tú» y el tema del internacional Julio, una vez escuchados ambos. Y si usted acierta, se puede llevar una pequeña aunque apetecible cantidad...

### INFORMATIVOS

Hoy «Revista de Prensa» dedica su programa a ofrecer las distintas posturas acerca del acceso a la profesión periodística. Hablarán del tema Carlos Fernández Conde, de UCD; Pedro Bofill, PSOE; Pedro J. Ramírez, director de «Diario 16»; Angel Benito, catedrático de teoría de la Información de la Facultad de Ciencias de la Información de Madrid; Nazario González González, decano de la Facultad de Ciencias de la Información de Barcelona y Miguel Angel Aguilar, de «El País».

Por la noche «Primera página» emite el reportaje de Carmen Sarmiento «Miami, la otra Cuba».

### «TRIBUNA DE LA CULTURA» (U.H.F.)

Con motivo del reciente simposium celebrado en Madrid sobre Blasco Ibáñez, el programa de hoy ofrece un perfil humanístico del escritor valenciano e intercala varias entrevistas, una de ellas con su hijo Sigfrido.

MERCEDES RODRIGUEZ

## Los armadores «rebeldes» deponen su actitud

### Multa de 1.600.000 pesetas a dos pesqueros onubenses

Madrid (Logos). — Los armadores «rebeldes» de los puertos del Norte y de Galicia han empezado a remitir los planes para la pesca de altura en aguas comunitarias «porque no les queda otra alternativa», según ha manifestado a «Logos» el secretario general de la Federación de Armadores, Germán Alvarez.

El puerto de Vigo, en concreto, ha enviado ya el plan de pesca de la Subsecretaría, aunque sólo para pescar en la zona del Gran Sol y se supone que en los próximos días mandarán los suyos. La Coruña y la Asociación de Armadores de Pasajes que todavía mantenía con los dos puertos anteriores el rechazo a las 142 licencias comunitarias.

Por lo que se refiere a la constitución de los seis grupos de trabajo que estudiarán diversos aspectos de la reestructuración de la flota, Germán Alvarez espera que, en el transcurso de esta semana, las ocho asociaciones de armadores de los puertos que tienen barcos pescando en la Comunidad designen a sus representantes para cada uno de ellos.

### OBLIGADO A RETORNAR

San Sebastián (Logos). — El Ministerio español de Transportes ha ordenado hoy al patrón del pesquero «Porriño», con base en el puerto guipuzcoano de Pasajes, que se ponga inmediatamente a disposición de las autoridades marítimas francesas.

El «Porriño» fue capturado la semana pasada por la patrullera francesa «Ancelle», acusado de faltar a las normas de pesca antirreglamentaria en

aguas comunitarias. Conducido el barco hasta el puerto francés de Bayona, el patrón del «Porriño» dispuso a la noche siguiente la huida con rumbo a Pasajes, al comprobar que en el casco del pesquero había aparecido una vía de agua.

Las autoridades españolas han investigado el hecho y han comprobado que efectivamente el «Porriño» hacía agua después de su apresamiento, pero ha señalado a la compañía armadora del barco que la avería no justificaba la fuga desde el puerto francés.

Por el momento se desconoce la cuantía de la sanción que las autoridades marítimas francesas piensan imponer al patrón del «Porriño» por su actividad pesquera antirreglamentaria y su posterior fuga.

### MULTAS A PESQUEROS ONUBENSES

Isla Cristina (Huelva) (Efe). — A un millón de pesetas se eleva la sanción impuesta por las autoridades portuguesas a los barcos «Ciudad de Isla Cristina», con base en esta localidad y «Onza de Oro», con base en Punta Umbria, apresados el pasado sábado en aguas del país vecino.

Según ha podido saber «Efe» en el Consulado español en Villa Real de Santo Antonio, a los barcos apresados, que se encuentran amarrados en el puerto de Faro, se les ha confiscado la pesca que hasta el momento del apresamiento habían obtenido.

Representantes de la asociación de armadores de Isla Cristina viajarán mañana hacia Portugal con el objeto de negociar la liberación de los barcos.



## ESTATUTO DE AUTONOMIA DE CASTILLA Y LEON

### Acuerdo UCD-PSOE en torno a un nuevo calendario

Tordesillas (Efe). — Los representantes de UCD y PSOE reunidos esta tarde en el Parador Nacional de Tordesillas, (Valladolid), acordaron un nuevo calendario para la elaboración del estatuto de autonomía para Castilla-León, que finalizará el día 25 de Abril con la convocatoria por el Gobierno de la Asamblea de parlamentarios y diputaciones para la aprobación del proyecto.

Tras la reunión que se inició a las cinco y media y finalizó a las ocho y media los señores Arévalo Santiago del PSOE y Sánchez Terán, de UCD, informaron en rueda de Prensa de lo tratado.

Ambos partidos están de acuerdo en discutir los aspectos políticos de los respectivos borradores de estatuto, el próximo día 28 de Marzo tomando como base el anteproyecto de UCD, partido mayoritario.

La segunda reunión a la que se invitará al PCE y a AP, se celebrará el 10 de Abril. Tras estas conversaciones se propondrá al Gobierno que convoque la asamblea de parlamentarios y diputaciones para el día 25 de Abril próximo, fecha en que, esta asamblea, podría apro-

bar el Estatuto que posteriormente se remitiría a las Cortes.

Tras las conversaciones de hoy, Sánchez Terán dijo que se había tratado además de la situación de Segovia que, en opinión de los centristas, «existe la posibilidad de que los parlamentarios de Segovia acudan a una reunión en la que podríamos mostrarles el estatuto para esta región».

Los dos portavoces coincidieron en afirmar que existen diferencias entre los dos partidos con respecto a la reestructuración del Consejo, cuyo proyecto quedó dictaminado el pasado sábado por la Junta de consejeros en Soria. De acuerdo con este proyecto que se someterá a la aprobación del Pleno que se celebrará en Burgos el próximo día 14, se suprimirán las actuales consejerías, para en torno al presidente, crear cuatro grandes áreas bajo la responsabilidad de técnicos.

Ambos representantes coincidieron en que alguno de los temas en discusión sobre esta autonomía pudieran ser abordados en una negociación al más alto nivel entre ambos partidos.

## LA COMISION DELEGADA ESTUDIARA HOY LA SUBIDA DE DIVERSOS PRECIOS

### Afectarán a los productos derivados del petróleo y las tarifas de la RENFE

Madrid (Efe). — La Comisión Delegada del Gobierno para Asuntos Económicos estudiará en su reunión de mañana diversos proyectos de subidas de tarifas, entre los que se encuentran los de los precios de los productos derivados del petróleo y las de Transmediterránea y RENFE, según ha sabido «Efe».

Fuentes de toda solvencia han informado a «Efe» que la Comisión realizará en su reunión de mañana un primer estudio sobre la próxima subida de los productos derivados del petróleo. De esta primera reunión no saldrá una decisión sobre el tema, ya que tienen que estudiarlo todos los Departamentos afectados por la subida.

Respecto a las subidas de tarifas de Transmediterránea y de RENFE, las mismas fuentes han señalado a «Efe» que el Ministerio de Transportes y Comunicaciones ha enviado al Gobierno una solicitud de aumento del 22 por ciento para las tarifas de la Transmediterránea y del 12 por ciento para las tarifas de la RENFE.

### LA O.C.U. ANTE EL COBRO DE SERVICIOS BANCARIOS

Madrid (Logos). — La OCU presentará el correspondiente recurso ante el Tribunal de Defensa de la Competencia si, mediante acuerdo más o menos explícito de las entidades bancarias, se intenta determinar precios uniformes para los servicios que los Bancos van a cobrar en el futuro.

El vicepresidente de dicha entidad, Carlos Sánchez Reyes, ha precisado, a este respecto, en una rueda de Prensa que los usuarios no pueden quedar a merced de un posible acuerdo con el que la Banca trate de subsanar las dificultades que, tras la indiscriminada apertura de sucursales en los últimos años, les supone mantener abiertas unas oficinas que no producen los beneficios esperados.

A este respecto, la OCU hace dos precisiones:

1. — Los Bancos tienen que cobrar el servicio a quienes se benefician de él, por ejemplo a las entidades emisoras de los recibos (teléfono, gas, electricidad y otros) que se cargan en las cuentas de los usuarios y no a éstos

puesto que en realidad hacen un favor a los emisores permitiéndoles prescindir de personal para efectuar los cobros.

2. — En el caso de otros servicios bancarios (tarjetas de crédito, vales de gasolina, etc.), parece lógico que si se cobra por ellos, paguen los clientes, aunque convendría recordar que muchos de estos servicios, ofrecidos gratuitamente en su momento, fueron el señuelo para la captación de cuentas bancarias que no se hubiesen abierto de otro modo.

### LA O.C.U. NUEVAMENTE CONTRA LA TELEFONICA

Madrid (Logos). — Antonio García Pablos, presidente de la OCU, (Organización de Consumidores y Usuarios) ha reiterado, en rueda de Prensa, la oposición de esta Organización al incremento de tarifas telefónicas que acaba de aprobar el Consejo de ministros por entender que obedecen, no al incremento real de costes en el servicio, sino a la búsqueda del dinero más fácil para financiar las inversiones de la CTNE.

## TOROS

### CORRIDAS EN LOS RUEDOS MEJICANOS

El pasado domingo se celebraron corridas en las plazas mejicanas «Monumental» Méjico, (distrito federal), Acapulco, Mazatlán, Río Grande y Cancún.

En la «Monumental», en la novena corrida de la temporada, confirmó con éxito su alternativa el venezolano Bernardo Valencia, que fue ovacionado en el que abrió plaza y en el último de la tarde. Manolo Martínez estuvo artista toreado para mal con el estoque. Escuchó un aviso en su primer y muchos pites. En el cuarto mató de una estocada ríñonera y el presidente le concedió las dos orejas y el rabo, lo que originó la airada protesta de gran parte del público. Manolo renunció a los apéndices y dio luego dos vueltas al ruedo, entre aclamaciones.

Antonio Lomeín, discreto en su primero, estuvo mal con la espada en el quinto y al finalizar su labor escuchó muchos pites. En el resto de festejos destacaron los triunfos de los siguientes diestros:

Fermín Espinosa «Armillita» (dos orejas) en Acapulco; Marco Ortega (dos orejas) y Cruz Flores (una oreja) en Mazatlán; Manolo Arruzza (tres orejas) y el español Lázaro Carmona (una oreja), en Río Grande. (Resumen de EFE).

## GUIA PROFESIONAL

### ANALISIS CLINICOS

#### MORAL ANTON

Titulado en ISOTOPOS RADIOACTIVOS  
Calle Madrid, 17-6.  
Teléfono: 20 94 77

### ANTONIO ALFARO

#### CIRUGIA ESTETICA

Teléfono 94 - 441 42 33  
(Horas convenientes)  
Gran Vía, 81 - 1.  
BILBAO-11

### Dr. F. ALCALDE DELGADO

#### UROLOGO, RINON Y VIAS URINARIAS

Consulta de 4 a 6  
Avda. General Yagüe,  
3, 1.º B  
Teléfono: 22 85 97

### M. VILLANUEVA

#### Cirugía Ortopédica y Traumatología Ortopedia del pie.

Consulta: Previa petición de hora.  
Julio Sáez de la Hoya,  
8, 4.º (tardes).  
Teléfono: 22 17 37.

### JOSE ALONSO

Medicina Interna  
Corazón y Nutrición  
RAYOS X  
Consulta:  
Espolón, 24, 2.º  
Teléfono: 20 19 12

### V. Mateos Otero F. J. Mateos Otero

— CIRUGIA GENERAL  
— ANGIOLOGIA CIRUGIA VASCULAR  
— TRAUMATOLOGIA-ORTOPEDIA

Consulta: 12 a 1,30 y horas concertadas  
Avda. del Cid, 8, 2.º  
Telfs.: 206453 - 219615

### Eduardo Cardero RADIOLOGO

San Pablo, 23  
Telfs.: 206027 y 212096

### EMILIA LASTRA

#### ANALISIS CLINICOS

Plaza de la Cruzada,  
6 - 11.º  
Teléfono: 20 34 12

### A. BODEGA FRIAS R. BARRASA BARONA

Tocoginecología  
Diagnóstico precoz del Cáncer Genital Femenino  
Francisco Grandmontagne, 5 - 5.º H.  
Teléfonos:  
21 26 68 y 22 60 19

### JAIME FUENTES BAZAN

#### MEDICO TRAUMATOLOGO

Cirugía ortopédica  
Consulta:  
De 4 a 5 y horas a convenir  
Concepción, 18 - 5.º B  
Teléfono: 20 04 54

### Mariano García Lozano

Maternólogo del Estado. Tocoginecología. Ecografía abdominal.  
Consulta:  
Horas concertadas  
Paseo de la Isla, 11,  
2.º derecha.  
Teléfono: 20 89 34

### ACUPUNTURA DR. GARCIA OBREGON

ENDOCRINOLOGO  
APARATO DIGESTIVO  
Vitoria, 21. Tl. 219254  
Pida hora.

### José M. Martín Iglesias

#### Pedro Martín Iglesias

#### MEDICOS

Horas de consulta:  
De 10 a 2  
ANALISIS CLINICOS  
Electroforesis  
Bacteriología  
Avenida. Reyes Católicos, 10. Telf.: 22 11 66  
Edificio Estudio, 2.º E  
Sábados, de 9,30 a 11

### DR. BAÑUELOS

#### OCULISTA

Plaza Mayor, 2  
Teléfono: 20 10 66

### Juan Avellanosa

#### CIRUGIA ORTOPE-DICA Y TRAUMATOLOGIA

Consulta: Reyes Católicos, 16, escalera 2.ª,  
8.º D (tardes)  
previa cita.  
Teléfono: 22 50 23

### E. BARAHONA CORDERO

#### PIEL Y VENEREAS

Consulta: de 12 a 1 y tardes convenientes.  
C/ Valladolid, 2-1.º C.  
Teléfono: 20 72 26

### JOSE M.ª DE SEBASTIAN

#### MEDICO

Análisis Clínicos  
Vitoria, 46, 4.º D  
(Edificio Gasset)  
Teléfono: 20 37 89

### M. A. RUIZ DE TEMIÑO

#### DENTISTA

Avenida Reyes Católicos, 16, escalera segunda, 4.º F  
Teléfono: 22 08 62

### I. Arroyo Hidalgo

#### NEUROLOGIA

Av. Reyes Católicos,  
8, 1.º C  
Consulta previa cita.  
Tlfs: 22 49 22 (tardes)  
y 219538 (mañanas).

### Arias Martínez Mata

#### CARDIOLOGO

Avenida de los Reyes Católicos, 8, 2.º E  
Teléfono: 22 51 48

### ENFERMEDADES REUMATICAS

#### MEDICOS

#### C. PECHARROMAN

#### ORTEGA MARTIN

Horas concertadas  
General Mola, 16  
1.º derecha.  
Teléfono 20 00 35

### Alonso Bañuelos

#### OFTALMOLOGO

Medicina y Cirugía de los ojos.  
Espolón, 2  
Teléfono: 20 93 49



OPTICA CIENTIFICA BURGALESA

Plaza Mayor, 7  
Avenida del Cid, 14

### CENTRO DE EDUCACION MATERNAL

PREPARACION AL PARTO  
RECUPERACION POST - PARTO

DR. G. LOZANO

AVENIDA DEL CID, N.º 4, 3.º B

TELEFONO: 20 63 63

### OPTICA IZAMIL

GRADUACION GAFAS - ADAPTACION LENTILLAS  
TECNICAS MODERNAS

LAIN CALVO, 28



## NUEVO ATENTADO CONTRA LAS OFICINAS DE LA EMPRESA "IBERDUERO", EN BARACALDO

### La Policía encuentra 50 kilos de dinamita y un baúl con municiones

Bilbao (Logos). — Esta tarde, las oficinas que «Iberduero» tiene en la localidad de Baracaldo han vuelto a ser objeto de atentado terrorista, por segunda vez en cuatro días. El anterior tuvo lugar en la tarde del pasado viernes, con daños que ascendieron a doscientas cincuenta mil pesetas.

Esta tarde, cuatro individuos penetraron en las oficinas, situadas en la calle Ibarra, núm. 8, y provocaron un incendio, que fue sofocado por los propios empleados y bomberos. Se ignora la cantía de los daños, que pueden ser semejantes a los del atentado anterior.

De los atentados se han responsabilizado comandos independientes de apoyo a ETA.

#### DINAMITA Y ABUNDANTE MUNICION LOCALIZADA POR LA POLICIA

Bilbao (Efe). — La Policía Nacional ha encontrado en un caserío de la localidad vizcaína de Zaratamo, cincuenta kilos de «goma-2». La Policía había recibido una carta anónima en la que se detallaba la localización del explosivo, perteneciente, al parecer, a los ocho mil kilos de este explosivo que fueron robados en Soto de la Marina, en Santander, en Julio pasado. La carta fue enviada al diario «Deia».

La carta, con el matasello de Zaratamo, llegó esta mañana a la Comisaría de Policía de Bilbao. En la misma se detallaba con exactitud la localización de los cincuenta kilos de «goma-2» en un caserío situado a unos cuatro kilómetros del núcleo urbano de Zaratamo en dirección al camino de Ochararay.

Fuertes contingentes de la Policía Nacional se trasladaron al lugar indicado, con grandes precauciones para evitar una posible emboscada, y, tras una intensa búsqueda, encontraron el explosivo.

Tras examinar el estado de la «goma-2», la Policía decidió hacerla estallar, mediante dos voladuras controladas que hicieron explosión hacia las siete de la tarde.

Por otra parte, la Policía Nacional encontró, esta tar-

de, un baúl con abundante munición, cerca de un millar de balas, en el barrio de «La Arboleda», de la localidad vizcaína de San Salvador del Valle. También en este caso la Policía había recibido una comunicación anónima donde se detallaba la localización exacta del material.

El baúl estaba enterrado y en su interior la Policía encontró abundante munición de 9 mm. largo «30x30» mm. y proyectiles de 33 mm. de calibre.

#### EL SECUESTRO DEL SEÑOR SUÑER

Madrid (Logos). — «El secuestro de Luis Suñer Sánchez tiene que hacer crisis en los próximos días. No digo que haya de serlo por fuerza, pero entra dentro de una lógica si nos atenemos a lo ocurrido en otros secuestros».

Lo que no pone en duda mi interlocutor, muy vinculado a la marcha de las investigaciones del caso Suñer, es que ETA (p.-m.) está en el ajo y en el eje del asunto aunque no haya sido ejecutora material del secuestro.

#### INFORME SOBRE TERRORISMO

Madrid (Efe). — La Dirección de la Seguridad del Estado considera que los medios informativos no deben reproducir los comunicados de los grupos terroristas, pues la información veraz debe ser separada de la propaganda.

Así se dice en un amplio informe sobre la actuación de los Cuerpos de Seguridad del Estado y la población en la lucha contra el terrorismo, elaborado por el Ministerio del Interior, a través de la Dirección de la Seguridad del Estado, a petición de Juan María Banderés, diputado del grupo parlamentario mixto.

#### EN LIBERTAD BAJO FIANZA

Bilbao. — Seis personas, residentes en Bilbao, han sido puestas en libertad —con fianzas individuales de cien mil pesetas— después de permanecer dos meses en la prisión madrileña de Carabanchel.

Las seis personas libera-

das ahora son: Yon Gurutz Sainz de Murleta, Yoseba Muñoz Pérez de Nanciarés, Antxon Ikorria Olaberri, Eduardo Sanabri, Txema Martín Gorrotxategui, y José Damián Simón Sánchez. Todos habían sido detenidos bajo la acusación de pertenecer a ETA (p.-m.).

## SE NECESITA REPARTIDOR - VENDEDOR DE DESPIECE DE MATADERO

A COMISION, PREFERENTEMENTE CON VEHICULO ISOTERMO PROPIO.

INTERESADOS, CONTACTAR EN:

### INCARSA

POLIGONO DE VILLALONQUEJAR, CON SR. JUEZ.  
O LLAMANDO AL TELEFONO 20 42 45.

(INEM 18.635)

# Nueva Emisión de Obligaciones Renfe.

13%  
INTERES

20%\*  
DESGRAVACION  
FISCAL

13%  
INTERES

13%  
INTERES

13%  
INTERES

13%  
INTERES

13%  
INTERES

13%  
INTERES

13%  
INTERES

13%  
INTERES

13%  
INTERES

13%  
INTERES

13%  
INTERES

13%  
INTERES

13%  
INTERES

13%  
INTERES

13%  
INTERES

13%  
INTERES

Aprobado por la D.G.P.F. con fecha 17-2-81



## CUBIERTA LA EMISION de 8.000 millones de pesetas.

## SERVICIO MUNICIPALIZADO DE INSTALACIONES DEPORTIVAS Y DE RECREO

Hasta el día 26 de los corrientes, se admiten proposiciones durante los días y horas hábiles de oficina para la instalación de un Restaurante en el edificio de la Piscina Climatizada «El Plantío» de esta Ciudad, que se adjudicará a la oferta que resulte más beneficiosa a los intereses municipales, pudiendo declararse desierta esta licitación si ninguna de ellas se considerase ventajosa por el Servicio Municipalizado de Instalaciones Deportivas y de Recreo.

El Presidente del Consejo de Administración,  
ENRIQUE DEL DIEGO SIMON

## Opositores a EGB, BUP y FP

- Temarios completos y actualizados de todos los ejercicios, asignaturas y Cuerpos.
- Clases orales mañanas, noches y sólo sábados.
- Pidan información con convocatoria, programas e instancia indicándonos estudios realizados y Cuerpo que le interesa.

**NP**

Nueva Politécnica  
Centro de Estudios

C/ Fernández de los Ríos, 95  
MADRID-15 (en boca Metro Moncloa) Telfs. 4496145-54 y 2211205  
También personalmente en Cra. S. Jerónimo, 11. Telf. 4296697.

Emisión de Obligaciones



**RENFE**

Una vía muy segura  
para que su dinero sea muy rentable.

Directores: Banco Hispano Americano y Banco de Bilbao  
Co-directores: Banco Industrial de Bilbao y Banco Hispano Industrial  
Consortan  
Caja Postal de Ahorros

...rior Emisión de  
... el que muchas personas  
... al quedar cubierta  
... Renfe anuncia su nueva  
... de Obligaciones.

ALTA RENTABILIDAD

13% anual cobrando cada seis meses.

ALTA DESGRAVACION

Un 20% del Impuesto Sobre la Renta\*.

ALTA SEGURIDAD

La seguridad que le da la garantía del propio Estado.

RAPIDA AMORTIZACION

Se amortizan en un corto plazo de tiempo: al tercer año.

Las puede adquirir del 18 de Febrero al 9 de Marzo en las Entidades Bancarias abajo señaladas o directamente en su propio Banco o Caja de Ahorros.

\*En las condiciones que marca la Ley del Impuesto sobre la Renta. Existe un folleto gratuito a disposición del público.



# EL AVION PAKISTANI SECUESTRADO LLEGO AYER A LA CAPITAL SIRIA

## Una azafata fue liberada por la noche

### Zia Ul Haq ha pedido ayuda a varios presidentes

Beirut (Efe). — Esta mañana llegó al aeropuerto de Damasco el Boeing de las Líneas Aéreas Pakistaníes secuestrado por tres miembros de la organización «Al Zulfikar» el pasado lunes, día 2. Tan pronto como aterrizó el avión —con 104 pasajeros a bordo, según ha confirmado el Gobierno de Pakistán— se tomaron fuertes medidas de seguridad en el aeropuerto de Damasco y las autoridades iniciaron inmediatamente negociaciones con los secuestradores.

El aparato se mantiene en un lugar apartado de las pistas y todas sus puertas permanecen cerradas. Los tres secuestradores han dado a conocer nuevas condiciones para liberar a los rehenes: la liberación de todos los miembros detenidos de la organización «Al Zulfikar» y el cese de propaganda gubernamental contra el grupo. Así lo han expuesto durante las conversaciones que esta mañana sostuvieron con diplomáticos pakistaníes y oficiales sirios de seguridad.

El Gobierno de Pakistán ha autorizado a Siria a concluir legalmente con el secuestro. La autorización fue expuesta hoy en Islamabad por el secretario pakistaní de Defensa, Khan; el portavoz pakistaní no excluyó la posibilidad de que Siria adopte medidas drásticas para rescatar a los 104 rehenes. El presidente Zia ul Haq ha solicitado la ayuda de varios jefes de Estado; al parecer, telefonó a los presidentes de Estados Unidos, la Unión Soviética, Francia, y a la primer ministro de la India. Todos los intentos negociadores se estrellan contra la intransigencia de los tres secuestradores, que hoy, en su última demanda, han amenazado con aplicar medidas extremas contra los rehenes si no se satisfacen sus peticiones.

El presidente sirio, Hafez Assad ha prometido a Pakistán llevar a cabo todos los esfuerzos posibles para preservar la vida de los rehenes; así lo ha hecho saber a Zia Ul Haq.

Alrededor de 150 soldados sirios han tomado posiciones en las proximidades del avión secuestrado. Aunque no se ha emprendido ninguna operación de rescate, los observadores políticos estiman que no se descarta la posibilidad de reducir por la fuerza a los secuestradores. Parece que todo está preparado para aprovisionar al avión con alimentos y combustible, pero hasta ahora, el Boeing no ha sido repostado, lo que excluye la posibilidad.

La agencia siria «Sana» informa que esta noche ha sido puesta en libertad por los secuestradores una azafata del

avión pakistaní, ignorándose el motivo de tal hecho. La azafata afirma que los tres pakistaníes están armados y destruirán el aparato «si sus reivindicaciones no son satisfechas». Ha dicho también que los rehenes, de diferentes nacionalidades, se encuentran en un «estado síquico crítico».

Mientras tanto, la viuda del ejecutado Ali Bhutto ha lan-

zado desde la cárcel —donde se encuentra desde ayer, en que fue detenida con otros 30 dirigentes del Partido Popular Pakistaní— un llamamiento para que todo el pueblo apoye el Movimiento para la Restauración de la Democracia; el mensaje fue sacado de la cárcel por una de sus hijas, también detenida y puesta en libertad.

# NICARAGUA: RENEGOCIACION DE SU DEUDA CON ESPAÑA

Managua (Efe). — Nicaragua ha renegociado con España su deuda externa, que asciende a 62 millones de dólares, en forma «satisfactoria», informó hoy, lunes, la Junta nicaragüense de Reconstrucción Nacional.

Para dar a conocer los resultados de la renegociación de la deuda externa, el comandante Daniel Ortega, coordinador de la Junta de Gobierno de ese país, ofreció una conferencia de Prensa a la que asistieron el embajador de España en Nicaragua, Mariano Baselga, y el director de la Corporación Financiera Nicaragüense (Corfin), Alfredo César.

Desde 1976, la deuda nicaragüense con España ascendía a setenta millones de dólares, pero al producirse el triunfo sandinista en Julio de 1979, los compromisos de pago ascendían a

62 millones de dólares. Se dio a conocer que, según convenio que será firmado en Madrid en Abril próximo, Nicaragua pagará su deuda a España en un plazo de trece años, más seis años de gracia, y a un interés anual del 7,5 por ciento.

Además, según se explicó a los periodistas, España concedió una sustancial suma en concepto de saldos vencidos, por lo que únicamente habrá que agregar a los 62 millones de dólares intereses del orden de los 4,5 millones de dólares.

El embajador de España, por su parte, resaltó el aspecto de la responsabilidad y la seriedad del Gobierno sandinista al haber asumido el pago de la deuda con su país, después de haber sustituido un modelo de Estado por otro.

# El Parlamento Europeo instará a la rápida entrada de España en la CEE

## Por su parte, Thorn pide que el Consejo resuelva sobre la cooperación financiera

Estrasburgo (Francia) (Efe). El Parlamento Europeo recomendará en una resolución la «entrada rápida de España en el Mercado Común Europeo», para contribuir al fortalecimiento de la democracia española.

Presentado por la mayoría de grupos políticos de la Asamblea de los diez, en la primera sesión de Marzo, inaugurada hoy, el proyecto de resolución subraya la necesidad de «fortalecer la democracia española en su resistencia contra cualquier tentativa de golpe de Estado y contra el terrorismo».

Los parlamentarios europeos critican las trabas técnicas y

administrativas de los «eurócratas» de Bruselas, a quienes advierten «del peligro que corre la democracia parlamentaria y pluralista en España, si no se le abren de par en par las puertas del Mercado Común Europeo».

Los socialistas europeos estiman que la ampliación de la Comunidad es «políticamente necesaria y urgente».

También desean que «la España democrática se asocie estrechamente, y sin demora, a cuantas negociaciones y decisiones van encaminadas a su integración en la CEE».

El proyecto de resolución provisional como los otros dos, del grupo demócrata-cristiano manifiesta su satisfacción por el fracaso del intento de golpe de Estado.

Los cristiano-demócratas europeos condenan el terrorismo internacional, «sobre todo en el País Vasco, que está perturbando el desarrollo de la joven democracia española en detrimento de todo el pueblo español».

### DESEO DE THORN

París (Efe). — La oficina de la CEE en París ha declarado a la agencia «Efe» con motivo de la estancia de Gaston Thorn en París que la comisión de la CEE por el presidida desea que el Consejo de ministros adopte una «decisión rápida sobre la cooperación financiera de adhesión con España».

# STEVEN JUDY, EJECUTADO

## Violó y mató a una joven madre y a sus tres hijos de corta edad



Michigan. — Steven Judy, que murió ayer en la silla eléctrica (izquierda), posa con sus padres adoptivos, Robert y Mary Carr, de Indianápolis, en la entrada de la prisión del Estado de Indiana, en Michigan, horas antes de que Judy fuera ejecutado. La foto fue tomada por un guardia de la prisión con una cámara instantánea y cedida a la familia Carr. — (Telefoto AP-Europa Press)

Washington (Efe). — Steven Judy, de 24 años, ha sido ejecutado esta madrugada en la silla eléctrica de la prisión del Estado de Indiana en cumplimiento de una sentencia de muerte.

Judy es el cuarto condenado que ha cumplido esta sentencia en los Estados Unidos desde que en 1977 terminó la moratoria de diez años a la pena capital con la ejecución de Gary Gilmore en Utah.

Para presenciar la ejecución, Judy sólo invitó a dos personas de fuera de la prisión: su abogado, Steven Harris y su padre adoptivo, Robert Carr.

La unión de libertades civiles y dirigentes religiosos de Indiana habían pedido al gobernador del Estado, Robert Orr y a la comisión de clemencia del Estado que conmutara la pena por la inferior, pero el gobernador, que mantuvo línea telefónica directa con la prisión, dijo que para eso era necesario el consentimiento de Judy.

El Tribunal Supremo mantuvo también la sentencia.

En varias ocasiones Steven Judy había declarado que prefería morir antes que pasar su vida en la cárcel.

Convicto y confeso de la violación y posterior asesinato de una mujer y de sus tres hijos, Judy dijo al jurado que lo condenó: «Mejor que votéis a favor de la pena de muerte. Si no lo hacéis, saldré y puede ser que uno de vosotros o de vuestra familia sea el próximo».

Steven Judy, con un historial de asaltos, robos y violaciones detrás, se confesó autor de la violación y muerte de Terry Lee Chasteen, de 23 años, y de sus hijos, Misty Ann, de cinco años, Steve, de cuatro, y Mark, de dos años, el 28 de Abril de 1979.

La carrera delictiva de Steven comenzó cuando sólo contaba trece años, cuando forzó la puerta del apartamento de una mujer a la que golpeó (hubo de ser intervenida quirúrgicamente de lesiones cerebrales) y violó.

Steven Judy manifestó que aunque le pusieran en libertad no podría integrarse en la sociedad y asumió su pasado ante los periodistas en conferencia de Prensa que ofreció el pasado viernes en la Prisión estatal de Michigan City, al decir «honestamente no puedo decir que lo lamente».

Judy, al pedir al Jurado que

lo condenara a la máxima pena declaró haber tenido relaciones sexuales con 75 mujeres diferentes, incluyendo, las veinte que dijo haber violado.

«No quiero que muera —dijo—, pero el que mata a un hombre debe morir, y si vive y sale dentro de veinte años, yo no dormiría tranquila».

La víspera de su ejecución, el domingo, la pasó en compañía de sus padres adoptivos.

Desde 1981 no se había vuelto a utilizar la silla eléctrica del Estado, que descargó 2.300 voltios sobre el cuerpo de Steven Judy.

# REAGAN EMPRENDE HOY VIAJE A CANADA

Washington (Efe). — El presidente de los Estados Unidos, Ronald Reagan, inicia mañana su primera salida al extranjero desde que ocupa la Casa Blanca con una visita oficial a Canadá en lo que supone, ante todo, una primera toma de contacto entre la nueva Administración norteamericana y el vecino del Norte.

El principal objetivo de Reagan en este viaje es, según ha declarado el mismo presidente, sentar las bases para ulteriores discusiones a nivel ministerial encaminadas a estudiar las relaciones y los problemas pendientes entre los países.

Los temas de pesca, energía, medio ambiente y defensa deberán dominar las conversaciones entre Reagan y Trudeau sobre las relaciones bilaterales.

En el ámbito internacional, las relaciones Este-Oeste, la ayuda norteamericana a El Salvador, la situación en Oriente Medio y la asistencia técnica a los países en vías de desarrollo, son los puntos fundamentales que abordarán los dos dirigentes durante las 28 horas que durará la visita de Reagan a Ottawa.

### ENVIÓ DEL PRESUPUESTO AL CONGRESO

Washington (Efe). — Reagan ha enviado hoy al Congreso el presupuesto para el próximo año fiscal, que recorta casi 50.000 millones de dólares en gastos federales.

El presupuesto, de un total de 695.500 millones de dólares, será presentado de forma oficial ante el Congreso el martes, día en que Reagan viaja a Canadá.

# ENTREVISTA DE WALESA CON EL VICEPRIMER MINISTRO, RAKOVSKI

Varsovia (Efe). — De «satisfactoria» fue calificada por Lech Walesa la entrevista de tres horas mantenida hoy con el vicepresidente del Gobierno polaco, Mieczyslaw Rakowski.

Walesa se entrevistó con Rakowski en el edificio del Consejo de ministros, en un intento de negociación sobre la vuelta al trabajo de los obreros en Lodz, uno de los centros industriales más importantes de Polonia.

En declaraciones a la Prensa, el líder del sindicato independiente «Solidaridad», afirmó, al referirse a la entrevista, que «el encuentro entre dos polacos siempre concluye en un acuerdo».

Con motivo del despido de cinco miembros del sindicato, los dirigentes de «Solidaridad» aprobaron la pasada semana el inicio de una huelga de alerta en Lodz, para lograr la readmisión al trabajo de sus compañe-

ros, pero manifestaron, mediante un comunicado difundido el domingo, su intención negociadora para dar fin al conflicto.

Es probable que mañana, martes, Walesa se entreviste con el primer ministro Jaruzelski.

### EL LIDER DEL «MSI» ITALIANO, CITADO ANTE LOS JUECES

Roma (Efe). — Giorgio Almirante, secretario general del ultraderechista «Movimiento Social Italiano», ha sido acusado judicialmente de usurpación de fondos públicos, en relación con la investigación sobre el escándalo del Instituto de Crédito para las Cajas de Ahorro (ITALCASSE).

El líder «misino» recibió hoy una orden del juez de Instrucción, Giuseppe Pizzutti y deberá comparecer ante este magistrado junto con Ernesto de Marzo, ex-jefe del grupo parlamentario «misino».

Ambos están acusados de haber recibido ilegalmente 10 millones de libras cada uno (pesetas 800.000).

El llamado «escándalo ITALCASSE» significó un fraude al Estado de cerca de 4.000 millones de dólares a través del uso indebido de los fondos de este Instituto de participación estatal desahogado en 1977.

### LOS FUNCIONARIOS INGLESES, EN HUELGA

Londres (Efe). — Los funcionarios públicos británicos iniciaron esta medianoche, una huelga de veinticuatro horas, en apoyo de sus demandas de aumentos salariales.

El Gobierno de Margaret Thatcher ofreció un incremento del siete por ciento, sobre los actuales niveles de salario, pero los dirigentes de los sindicatos de funcionarios públicos —que cuentan con 500.000 afiliados— reclaman un 15 por ciento.

**EXCMA. DIPUTACION PROVINCIAL DE PALENCIA**

**SERVICIOS AGROPECUARIOS**

La Diputación Provincial de Palencia desea contratar a cinco Veterinarios para dedicarse a la Inseminación Artificial dentro de la Provincia.

Es condición imprescindible tener hecho el curso de Especialista en Inseminación Artificial o estarlo realizando en la actualidad.

Se admiten solicitudes hasta el 15 de Marzo.



## INTERNACIONAL

## TRAGEDIA FERROVIARIA EN ARGENTINA

## Se cree han sido secuestradas quince jóvenes mejicanas

Buenos Aires (Efe). — Cincuenta muertos y ciento veinte heridos es el balance del accidente de ferrocarril ocurrido en la localidad de Coronel Brandsen, a cien kilómetros de la capital bonaerense.

Entraron en colisión dos trenes y los trabajos de rescate a cabo con múltiples dificultades, dado lo aparatoso del choque.

## DESAPARECEN QUINCE JÓVENES MEJICANAS

Méjico. — La Policía de la ciudad de Méjico se encuentra desconcertante y sin pistas para resolver la desaparición de 15 jóvenes, ocurrida en los últimos ocho días y las cuales se cree han sido secuestradas por una organización dedicada a la trata de blancas.

De acuerdo con las autoridades sólo un caso ha sido resuelto, con la aparición de una menor no identificada.

Las desapariciones comenzaron el jueves de la semana pasada y continuaron todo el fin de semana y ayer fueron denunciados otros tres casos, todos relacionados con jóvenes entre 14 y 16 años.

La Policía decretó en días pasados una alerta general a todos sus miembros, para dar con el paradero de las jóvenes.

## COSTA DE MARFIL:

**CUARENTA Y SEIS MUERTOS POR ASFIXIA**  
Abdijan (Costa de Marfil) (Efe-Reuter). — Cuarenta y seis presos murieron por asfixia en un cuartel de la Policía de Abdijan, informaron hoy fuentes solventes.

Las fuentes añadieron que el suceso ocurrió en la noche del pasado viernes 6 de Marzo y que la mayor parte de las víctimas eran naturales de Ghana, que habían sido detenidas en el transcurso de una redada en el puerto de Abdijan.

Por su parte, el Gobierno informó, mediante un comunicado, de que un número

indeterminado de personas habían perdido la vida a causa de las condiciones de hacinamiento y de la ventilación insuficiente del lugar donde se hallaban reclusos.

## UN AUTOBUS CAE POR UN PRECIPICIO

Guatemala. — Un total de 37 campesinos murieron el domingo, al caer el autobús en que viajaban a un precipicio, situado a 76 kilómetros al Este de la capital guatemalteca en la ruta que lleva de la frontera salvadoreña a Jutiapa.

Ambulancias militares acudieron al lugar del suceso y evacuaron a los heridos, transportándolos a un hospital cercano.

## NAUFRAGIO DE UN BARCO ISRAELI

Washington (Efe). — El servicio norteamericano de guardacostas ha recuperado los cadáveres de doce de los tripulantes de un carguero israelí que naufragó ayer a 90 millas de la costa de Las Bermudas.

Las intensas operaciones de salvamento han permitido rescatar a 11 marineros mientras otros 13 no han sido encontrados aún, según indican hoy oficiales del servicio de guardacostas.

El "Mezada", carguero de la Marina israelí, que había zarpado de Baltimore (Maryland), empezó a hacer agua el domingo, a la altura de Las Bermudas. Al pedir auxilio, el capitán del navío señaló que la tripulación se trasladó a botes salvavidas al ver que el barco iba a naufragar.

Varios barcos de la Marina norteamericana, entre ellos el portaaviones "Forrestal", y diversos helicópteros participan en la operación de rescate, junto con el servicio de guardacostas.

## ENFRENTAMIENTOS ENTRE DOS FAMILIAS COLOMBIANAS

Cucuta (Colombia). —

Once personas muertas y otras diez heridas, se produjeron a consecuencia de un enfrentamiento armado, cuando un juez de la República practicaba el levantamiento de dos personas muertas durante una violenta pelea entre dos familias.

El suceso ocurrió en la población colombiana de Mesarrica y aunque las autoridades del poblado no han revelado detalles del incidente, "Efe" pudo saber que entre los muertos figura un suboficial del Ejército y cuatro soldados, entre los heridos.

De momento se desconoce si el juez alcanzó a practicar las diligencias judiciales o tuvo que pedir ayuda militar para continuarlas después.



Buenos Aires. — Los miembros de los equipos de salvamento, rescatando a un herido en camilla por el techo de uno de los 13 vagones que se vieron envueltos en el accidente ferroviario ocurrido en Buenos Aires. Al menos 50 personas han muerto y 120 resultaron heridas. — (Telefoto AP-Europa Press)

## NACIONAL

## DESAPARECEN CUATRO MARINEROS EN UN NAUFRAGIO

## Policía nacional muerta y otros cuatro heridos en accidente, en la capital vallisoletana

Bolro (La Coruña) (Efe). — Cuatro marinos desaparecieron al hundirse un pequeño pesquero, en aguas gallegas. El pesquero regresaba a puerto después de descargar doce toneladas de mejillón en una zona próxima al litoral del Caramiñal, en la ría de Arosa.

Los desaparecidos son José de Dios Outenda, de 24 años, patrón y propietario del barco, y los tripulantes Ramón Núñez Suárez, de 44 años, y sus hijos Sergio Ramón de 22 años, y Mariano, de 21, todos ellos naturales y vecinos de la isla de Arosa.

La embarcación se vio envuelta en una tormenta al regresar desde La Puebla del Caramiñal a la isla de Arosa, una vez descargado el mejillón en unas bateas.

La desaparición del barco se calcula que ocurrió sobre las cinco de la tarde de ayer y, en las primeras horas de la noche, los familiares de los tripulantes alertaron a los servicios de socorro y a otras embarcaciones, que iniciaron los labores de rastreo con la ayuda de buzos de la Ayudantía de Marina de Santa Eugenia de Ribeira.

Esta madrugada apareció en la playa de Barrana (Bolro), el puente de la embarcación siniestrada y posteriormente, otros restos diseminados por la zona. También apareció una mancha de aceite en el lugar donde se cree que ocurrió el naufragio.

## POLICIA MUERTO Y CUATRO COMPAÑEROS GRAVES AL CHOCAR UN MICROBUS DEL CUERPO

Valladolid (Logos). — El sargento primero de la Policía Nacional, Pablo Vidal Núñez, ha muerto como consecuencia de una colisión entre un autobús del servicio municipal y un microbús de la Policía Nacional, en las proximidades del cuartel de este Cuerpo en la capital vallisoletana.

A las 8,55 horas, el microbús de la Policía Nacional fue alcanzado lateralmente por un autobús municipal, pereciendo el sargento primero y resultando heridos de gravedad el capitán Francisco Marcos Rodríguez y los números Pedro Antonio García López, Armando Lozano Hernández y Tiburcio Arroyo Arroyo.

## APARECEN LOS CADAVERES DE DOS SUBDITOS ALEMANES

San Feliú de Guixols (Gerona) (Efe). — En el paraje conocido como "El Canyet", a la entrada de esta población, han sido encontrados por la Guardia Civil dos cadáveres en un automóvil "Opel", matrícula alemana FR-DZ-487, abandonado en dicho lugar.

Los dos cadáveres han podido ser identificados como Hertz Schell e Isolda Terencia Wax. Presentaban sendos tiros en la cabeza, encontrándose en el interior del vehículo dos revólveres que de momento, no está confirmado si se trata de las armas con las que se efectuaron los disparos.

La Policía lleva a cabo las investigaciones oportunas para esclarecer las circunstancias que rodean su muerte.

Los cuerpos de Hertz Schell, nacido el 9 de Enero de 1937, y con residencia en la localidad alemana de Friburgo, y de Isolda Terencia Wax, nacida el 28 de Febrero de 1959, con residencia en Freudenstadt presentaban sendos impactos de bala en la cabeza, mortales de necesidad.

## IMPORTANTE INCENDIO

Lugo (Efe). — A unos 50 millones de pesetas ascienden los daños ocasionados por el incendio que destruyó un inmueble de tres plantas, en el que estaba ubicado el bazar "La Vajilla", en Vivero, durante la tarde del domingo y primeras horas de la noche. El incendio se declaró sobre las tres y media de la tarde en el inmueble número 16 de la Plaza Mayor de esta localidad. Pudo ser controlado sobre las nueve de la noche. Como consecuencia de las llamas, se derrumbó totalmente el edificio sin ocasionar daños de tipo personal.

## ACCIDENTES DEL FIN DE SEMANA

Madrid (Efe). — Veintinueve accidentes — que han originado 33 muertos y 27 heridos graves — es el balance del fin de semana, producido en las carreteras españolas.

## INTERVENIDOS 200 KILOS DE HACHIS

Málaga (Efe). — Doscientos kilos de hachis han sido intervenidos por la Policía malagueña y marbella, en las inmediaciones de la playa de Sabinillas, según una nota facilitada esta tarde por la Oficina de Prensa de la Comisaría de Málaga. La intervención del alijo fue posible al ser alertada la Policía por unos pescadores que faenaban en la zona.

## DESAPARECE UN JOVEN EN LA JAVIERADA

Pamplona (Efe). — Fernando Casanova Parado, de 15 años, y natural de la población navarra de Oñate, desapareció en la madrugada del domingo en las inmediaciones de Sangüesa, cuando participaba con otros amigos en la Javierada.

El joven, al parecer, sobre la una de la madrugada, abandonó a sus amigos con el fin de pasear por las calles de Sangüesa, y su ausencia no causó extrañeza en un principio, pero sí horas más tarde por lo que se dio aviso a la Guardia Civil.

## MUERTA POR EXPLOSION DE GAS CIUDAD

Palma de Mallorca (Logos). — La secretaria de la Federación Balear de Actividades Subacuáticas, Catalina Llinas Vives, de 25 años de edad, resultó muerta es-

ta tarde a consecuencia de una explosión de gas ciudad registrada en su domicilio, en el que se encontraba en aquellos momentos sola. Se tiene la impresión de que se produjo una acumulación de gas y fue al saltar el automático de la cocina lo que produjo la explosión que ha destruido totalmente la vivienda.

## CAYO DESDE UN CUARTO PISO

Madrid (Efe). — Don Jaime González Carretero, de 40 años de edad, ha perecido al caer desde un cuarto piso, cuando intentaba entrar en su vivienda por una de las ventanas. El suceso ocurrió en Madrid.

La víctima había olvidado las llaves de su domicilio en el interior y pretendía entrar en su casa desde la ventana de un piso colindante. El señor González Carretero fue ingresado ya cadáver, en la Ciudad Sanitaria Provincial.

## CANARIAS

## F. GIL STAUFFER

MUDANZAS  
GRUPAJES EN CONTAINERS  
SERVICIO SEMANAL

Goya, 5 - Tel. 275 98 44 - Madrid.

## LOCAL Y PROVINCIAL

## ROBO EN UNA GASOLINERA

## Dos incendios forestales en el Valle de Mena

Un robo ha sido cometido en la gasolinera "Lubrinol", en la carretera Burgos-Logroño. El autor o autores forzaron la puerta de acceso a las oficinas, en cuyo interior revolvieron todo el material destinado a fichero. Se advirtió la falta de unas 3.000 pesetas que los empleados tenían en el interior de un sobre.

## RECUPERACIONES

Han sido recuperados los siguientes vehículos:

Seat 1.430, matrícula M-955.875, propiedad de Antonio Ruiz Ortiz, vecino de Madrid; Seat 1.430, matrícula BU-0068-B, propiedad de Andrés Inglés Belmonte, de Burgos; Chrysler-150, matrícula BU-7902-D, propiedad de José Luis Fernández Fernández, de Burgos y Seat 124, matrícula LO-7486-B, propiedad de Tomás Martínez Hernando, de Burgos.

## INCENDIO FORESTAL EN EL VALLE DE MENA

A mediodía del domingo se produjo un incendio en el monte público denominado "Carrascals", de término de Mantiño de Mena. Ardieron nueve hectá-

reas de monte bajo y robledizo. Siete horas después quedó extinguido el fuego. No hubo desgracias personales. Las pérdidas suponen unas cien mil pesetas.

## SERVICIOS DE LOS BOMBEROS

A las cuatro de la tarde de ayer, los bomberos se trasladaron a la calle Alvar Fáñez donde procedieron a retirar la fachada de una casa en ruinas y que amenazaba con caer sobre la vía pública. Trabajaron durante varias horas.

Posteriormente, extinguieron el fuego que se produjo en unas hierbas de la parte alta del paseo de Los Pisones. No tuvo consecuencias.

## OTRO INCENDIO FORESTAL

Ayer lunes, a las siete de la mañana se produjo otro incendio forestal, esta vez en el monte público "Sobarzo", del término de Bureña de Mena. Las llamas afectaron a tres hectáreas de pinos silvestres, afectando a 1.800 pinos de 16 años.

Las pérdidas son del orden de las cien mil pesetas. Intervinieron fuerzas de la Guardia Civil, brigadas de ICONA y el vecindario.

## HERIDO POR EL «DISPARO» DE SU PROPIO PERRO

Nueva York (Efe). — Mientras entrenaba a su perro a desarmar a intrusos, un vecino de Monroe (Michigan) fue herido en el brazo por un disparo efectuado por su pastor alemán.

Quizá fue debido a que Jarvis, el perro, se sentía nervioso por la presencia de toda la familia de su amo, cuando, al demostrarles lo que había aprendido, levantó una pistola del calibre 22 que su amo había colocado encima de una silla y la dejó caer al suelo, con tan mala suerte que se disparó.

Sin embargo, según algunos amigos que también estaban presentes, el hecho de que la bala se alojara en el brazo de su amo, que con orgullo dirigía sus movimientos, demuestra la buena puntería de Jarvis, ya que, de haber estado armado Calbert, tan certero disparo lo hubiese dejado fuera de combate.



MIRANDA

# Don Valentín Villanueva, autor del boceto premiado para la portada del programa de las fiestas sanjuaneras

## La fuente luminosa de la plaza de Prim, en reparación

### Ya no hay posibilidad de ascenso para el Deportivo Mirandés

Como se sabe desde el pasado lunes se encuentran en huelga los trabajadores de la empresa local «Confecciones Orive», al no mediar acuerdo respecto al convenio laboral. El pasado domingo al mediodía los citados trabajadores y bastantes personas más, precedidos de una pancarta, recorrieron las calles de la ciudad en manifestación reivindicativa, apoyando la plataforma salarial presentada a la empresa.

BIEN POR «LOS RONDAS»

El pasado domingo tuvimos ocasión de visitar las obras del que pronto será domicilio social de la «S.R.C.D. Los Rondas», que como su nombre indica procede a la Peña Sanjuanera «Los Rondas». En su día dijimos que dicho domicilio queda ubicado en el primer piso de la casa número ocho de la Plaza del Mercado y se da la circunstancia de que en el segundo se está construyendo la sede del Hogar Montañés. Se trata de un edificio viejo, de los adosados a los muros de la que fuera iglesia de San Juan y, la verdad, a la vista de las obras realizadas, nos quedamos asombrados. Mucho dinero va costando montar este domicilio, pero nuestro asombro no viene por ahí, sino de que el trabajo que están realizando es tal, que precisa de un entusiasmo fuera de lo normal, de auténticos titanes. Parece imposible que

vayan consiguiendo resultados tan sorprendentes, pero ahí está la obra que da fe de lo que la voluntad puede.

Las instalaciones están casi terminadas, a falta de retocar la cocina, los servicios y alguna otra cosilla. Lo terminado ya es un gran salón y un magnífico ambigú y finalizada la obra, habrá otra amplia sala, destinada a biblioteca y salón de lectura. ¡Ah! «Los Rondas» han tenido el buen gusto de descubrir todos los muros de piedra y vigas originales del edificio y el resultado ha sido digno del mayor elogio.

Con «Los Rondas», las Peñas que ya tienen domicilio social propio son: «Los Solitarios», «Los Veteranos», «La Jarana», «Los Chachis», «Los Dandys», «Los Hijos de la Antonia» —en construcción también—.

¿REPARACION?

Nuestra espléndida fuente luminosa de la Plaza de Prim —que ni da agua ni luce— está siendo reparada, al menos eso se desprende de la presencia días pasados de varios operarios realizando trabajos en la misma. A ver si vuelve a ser lo que fue.

LA POZA

Y ya que hablamos de fuentes, digamos algo sobre la llamada Poza, sita en la carretera de Orón, a la derecha. En su día, en la Poza existía una fuente y un lavadero, que lógicamente dejaron de tener utilidad al llegar el agua corriente a las casas. Pero resulta que, ahora, el lugar se ha convertido en vertedero de toda clase de inmundicias, desde animales muertos, hasta basuras y, claro, higiénicamente deja mucho que desear y supone un peligro para la salud pública.

ADIOS A LA LIGA

Se entiende a seguir luchando por uno de los dos primeros puestos. Porque el Mirandés, tras de su mínima derrota en Compostela, ya no podrá alcanzar al trío de cabeza, Celta, Tenerife y Coruña. Los cinco puntos cedidos en propio terreno han sido decisivos y ya no queda otra cosa que clasificarse lo mejor posible y ofrecer a los aficionados buenos encuentros. Y desde luego, aún cuando no se pueda aspirar al ascenso, hay que reconocer que hasta ahora y aún con esos dos fallos estrepitosos de casa, El Mirandés está realizando una excelente campaña, muy por encima de lo que su capacidad económica le exige. esa es la verdad.

LA PORTADA DEL PROGRAMA DE FIESTAS DE SAN JUAN DEL MONTE

En la reunión celebrada el pasado viernes, el jurado calificador de los bocetos presentados para la portada del próximo programa de fiestas acordó unánimemente y así lo hizo saber a la Junta directiva, conceder el primer premio al presentado por don Valentín Villanueva, dicho boceto tiene como lema «Homenaje al bombista mayor».

Igualmente concedió un acésit al presentado sin ningún lema por D. Luis M. Roa.

Como ya se indicó en su día este concurso de carteles no tenía dotación en metálico, no obstante los premiados recibirán una placa conmemorativa como compensación a su trabajo.

En esta reunión recibimos la grata visita de la Hermandad de Peñas de Burgos presidida por su presidente Sr. Andújar con quienes departimos ampliamente sobre temas que a todos nos pueden interesar en un futuro próximo. Como ya conoce el socio cofrade pues ya se dio la noticia a los medios informativos locales, existe un proyecto para celebrar el «1.º Día provincial del Blusa» y como es lógico ya que por derecho nos corresponde, esta primera reunión de hermandad se celebraría en nuestra ciudad. Sobre este tema daremos amplia noticia una vez tengamos preparado el estudio que desarrolle este festejo.

ASOCIACION DE AMAS DE CASA  
Todas aquellas señoras asociadas que estén interesadas en la solicitud de piso en las viviendas sociales de Anduva, pueden pasar a recoger los impresos del Ayuntamiento en el domicilio social de esta Asociación, calle Vitoria, 5, segundo, por las tardes.

Mientras de la Junta directiva formarán parte de la Comisión de estudio para la adjudicación de estas viviendas. Las solicitudes deberán presentarse en el Ayuntamiento a partir del día 10 de Marzo hasta el 30 de Abril inclusive y es imprescindible para optar a las mismas estar empadronados en el padrón municipal. — La Junta directiva

PEÑA MIRANDESA DE PELOTA  
Se pone en conocimiento de todos los socios de la Peña Mirandesa de Pelota, que los recibos correspondientes al pago de cuotas del año 1981, se encuentran a su disposición en el domicilio social de este Peña, cafetería Acuario.

El domingo día 1 de Marzo se celebraron las partidas, correspondientes a la última ronda, dando la clasificación final y campeones del curso 1980-81 al equipo «Ficher» compuesto por Juan Carlos Antón, Juan Carlos Cordovilla, Fernando Dueñas, Julio Sierra y Javier Fernández, obteniendo la puntuación de 17 y medio.

Es plazo estimado para realizar el pago de dicha cuota finalizará el próximo día 15 del actual.

A aquellos socios que para tal fecha no hayan satisfecho sus abonos, serán automáticamente dados de baja.

VII CAMPEONATO ESCOLAR DE AJEDREZ POR EQUIPOS

El domingo día 1 de Marzo se celebraron las partidas, correspondientes a la última ronda, dando la clasificación final y campeones del curso 1980-81 al equipo «Ficher» compuesto por Juan Carlos Antón, Juan Carlos Cordovilla, Fernando Dueñas, Julio Sierra y Javier Fernández, obteniendo la puntuación de 17 y medio.

Siguió el equipo de «Peón primero» del colegio Ntra. Sra. de los Angeles con 12 puntos y compuesto por los jugadores Santos Miguel Nanclares, Julio Alonso, Galo Miguel Angulo, José María García y Juan Francisco Alvarez.

En tercera posición el equipo «Los Desconocidos» del colegio los Sagrados Corazones con 9 y medio puntos y compuesto por los jugadores Fernando Hoyos Silva, Fernando Hernández, Jesús Martín, Alejandro Zorrilla y Gustavo Pastor.

En cuarto lugar el equipo «Los Inconregibles» del colegio Cristo Rey y compuesto por Eduardo Gómez, Juan Carlos Rubio, José Antonio Barahona y Fernando Cuadros.

Han participado en este campeonato 37 equipos, siendo patrocinado por la Caja de Ahorros del Círculo Católico, con la organización del grupo de Ajedrez «El Cid» y la colaboración del Consejo Superior Local de Deportes. — O. Pinedo.

ZONA NORTE BURGALESA

# Visita a la central eléctrica nuclear de Santa María de Garoña

Hoy martes, visitará la central eléctrica nuclear de Santa María de Garoña, los profesores y alumnos del Centro de Formación Profesional de Briviesca.

Hacia las once de la mañana de hoy, está previsto el recibimiento de los alumnos y profesores del Centro de Formación Profesional briviescano, en la puerta de la central eléctrica nuclear de Santa María de Garoña, para seguidamente efectuarse la charla coloquio que les departirá uno de los técnicos en temas nucleares, y a continuación enseñarles todas las instalaciones de la central, que la pasada semana ha cumplido diez años de funcionamiento, y que está conceptualizada como una de las principales

fuentes de energía eléctrica de España.

Una vez realizada esta visita, los alumnos briviescanos, conjuntamente con sus profesores, girarán una visita al castillo de Frias, y posiblemente también visiten la central hidroeléctrica que Iberduero tiene instalada en Trespaderne, con lo que completarán su lección teórica práctica recreativa.

Para el martes 17 del actual, realizarán su visita los alumnos y profesorado del Instituto «Diego de Porcelos» de la capital burgalesa, y participar así en la campaña de información pública que constantemente viene realizando la empresa Nuclenor, muy especialmente a los alumnos y profesorado de esta Zona Norte Burgalesa.

APA. - Zona Norte Burgalesa

BELORADO

# Nueva plaza con el nombre de «Constitución Española»

## En el acto hicieron uso de la palabra el alcalde de la Villa y el senador Laborda

Este pasado domingo tuvo lugar en la burgalesa localidad de Belorado un sencillo acto, en el que se inauguró una plaza belforana, al tiempo que se a bautizaba con el nombre de «Constitución Española».

El acto comenzó a la una y media del mediodía, partiendo de la Plaza Mayor de Belorado un cortejo integrado por varios cientos de belforanos, al frente del cual figuraban concejales del Ayuntamiento, con una gran pancarta en la que se leían las palabras «Libertad Democracia, Constitución y S. M. el Rey». Al llegar a la plaza que se iba a bautizar, se descubrió la placa correspondiente, que hasta este momento había permanecido oculta por una Bandera Española. Tras el bautizo, pronunciaron unas breves palabras destacando el significado del acto en defensa de la libertad y la democracia el Sr. Alcalde de Belorado, don Valentín Santamaría, y el senador socialista por Burgos don Juan José Laborda. Tras las intervenciones, la Banda de música interpretó el himno nacional, dándose por terminado el acto con un vino español ofrecido por las amas de casa vecinas de la nueva Plaza «Constitución Española» del municipio de Belorado.

Es de destacar la gran afluencia de belforanos en esta inauguración, entre los que destacaba la presencia de dirigentes de asociaciones sindicales y de agricultores y ganaderos, del señor cura párroco de la localidad y de la autoridad gubernativa del municipio, el Sr. Brigada de la Guardia Civil.

**CURSO de CONTABILIDAD con**

- Plan General de Contabilidad y
- Plan de Contabilidad para las Pequeñas y Medianas Empresas.

Continúa abierta la matrícula para estas enseñanzas, por correspondencia, autorizada por el Ministerio de Educación, y de rigurosa actualidad.

Envíe su nombre y dirección a:  
ESCO — Cuesta de Santo Domingo, 3. Apartado 10.129, Madrid, o llame al teléfono 241 48 91 de Madrid y le remitiremos:  
— Información completa sobre Planes de Estudio.  
— El primer cuadernillo de Lecciones como obsequio.

**CON UN NUEVO PERSONAL CUALIFICADO**



**TALLERES CENTRAL**

VITORIA, 117 - BURGOS

PONE A SU DISPOSICION COMPLETOS SERVICIOS DE

**MECANICA  
CHAPA Y PINTURA  
ENGRASE  
CAMBIO DE ACEITE  
Y  
TODO LO QUE VD. USUARIO DEL AUTOMOVIL PRECISE**

\* \* \*

**Talleres CENTRAL**

VITORIA, 117 (FRENTE A BDA. MILITAR)  
TELEFONO 21 34 51 - BURGOS

**Abierto sábados, mañana**

# OÑA EXITO DEL ORFEON INFANTIL BURGALÉS

EL DOMINGO SE TALLARON LOS QUINTOS Oña. (De nuestro correspondiente, Alfonso TUBIA). — El domingo fue día de auténtica animación en nuestra ciudad, ambiente que ya comenzaron a propiciar por otra parte, los quintos del 81, que dieron con sus cantos y buen humor, aire de fiesta a las calles y plazas que como decimos al principio continuaron el domingo tras ser «tallados», con la quema de tracas y la demostración de alegría.

Como ya dejamos indicado en una crónica anterior, el domingo fue día de fiesta para los niños de la Escuela Hogar de Oña, quienes tuvieron jornada de convivencia con sus familiares y algunos profesores en nuestra ciudad.

Para completar esta jornada, la misa dominical fue oficiada por don Aljandro Millán, quien dirigió una emotiva plática sobre la significación cuaresmal. La misa fue cantada por un grupo de niños de Oña y los componentes del Orfeón Infantil Burgalés.

Posteriormente al oficio religioso y en el mismo marco de la Iglesia parroquial, el Orfeón Infantil Burgalés, ofreció un selecto y aplaudido concierto con obras de música polifónica de los siglos XVI al XVIII y

canciones folklóricas populares. El Orfeón, dirigido por Pedro María de la Iglesia, estuvo compuesto de cincuenta y un niños, que posteriormente a su actuación completaron la jornada entre nosotros.

El magnífico tiempo con que nos obsequió el día prestó a la jornada un mayor realce y también las calles, plazas y paseos de la localidad se vieron muy concurridos, no sólo por vecinos del pueblo sino por visitantes.

AYER CONTINUO EL BUEN TIEMPO  
Por otra parte, ayer lunes, cuando redactábamos esta breve reseña continuábamos disfrutando de una magnífica temperatura en la localidad.

JULIO MOLINUEVO AL CAMPEONATO NACIONAL DE CROSS

El atleta de nuestra localidad, Julio Molinuevo Beltrán, se clasificó el domingo en Burgos, tercero en el Campeonato provincial de Cross Senior masculino, que se desarrolló en el circuito de «Fuentes Blancas», sobre una distancia de trece kilómetros. Tras este éxito, formará parte de los representantes provinciales que el día 14 participarán en los Campeonatos nacionales de Cross, que tiene Madrid por escenario. Enhorabuena y suerte, Julio.

**PLAZAS DE GARAJE**

**Y**

**LOCALES COMERCIALES**

EN CALLE LEGION ESPAÑOLA

INFORMES: OBRA TELEFONO: 20 15 43



Pasando el rato

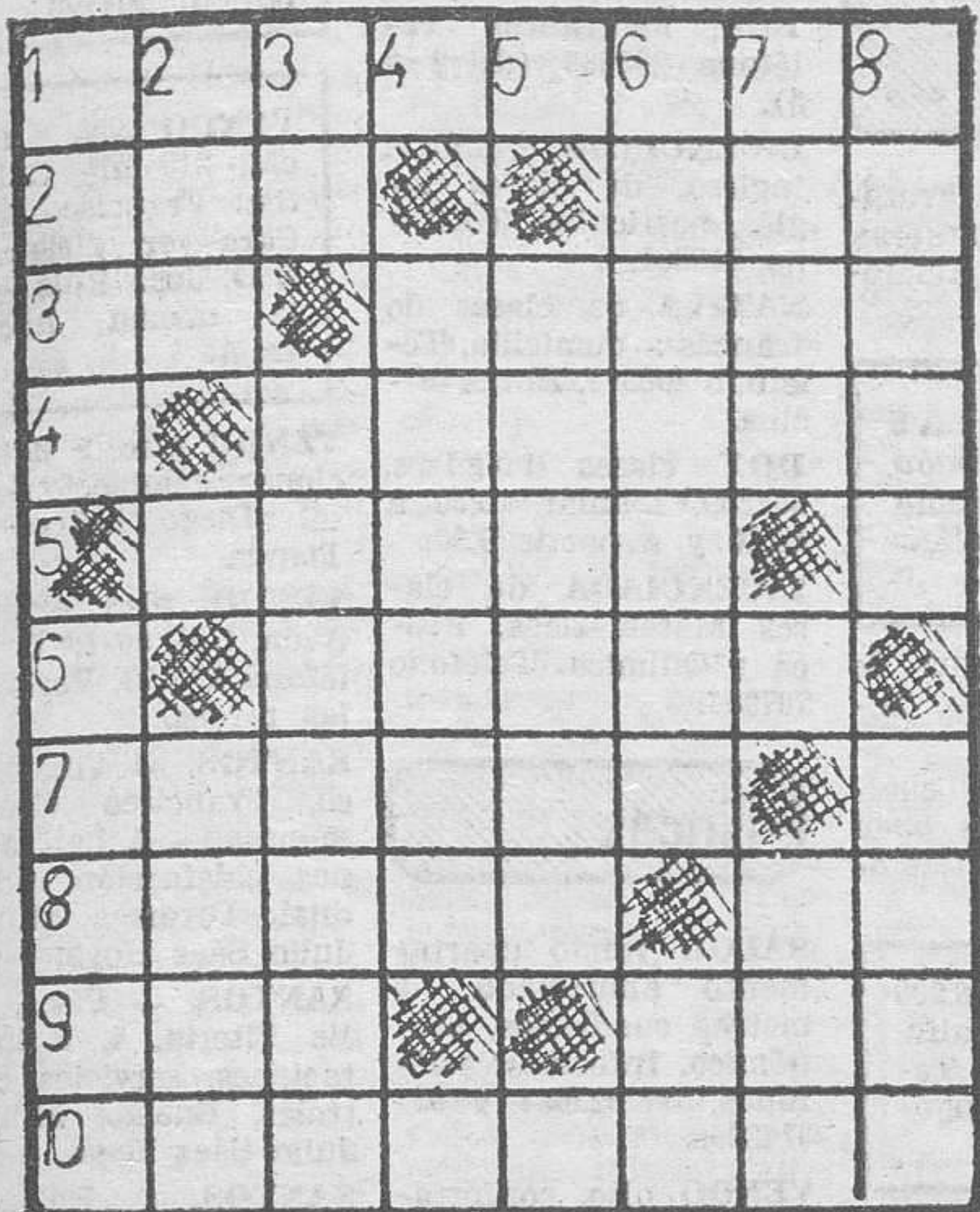

FIEL(EH)

**HORIZONTALES.** — 1: Nube luminosa del firmamento formada por innumerables estrellas. — 2: Bisonte del Cáucaso. Impar. — 3: Símbolo químico. Defiende con razones. — 4: Figuradamente; endureced. 5: Inclinación, afecto. — 6: Hablase en público. — 7: Mensaje verbal. — 8: Suceso imprevisto. Prefijo negativo. — 9: Dios del trueno escandinavo. Escucha. — 10: Conjunto de las entrañas de un animal (pl.).

**VERTICALES.** — 1: Masa de vapor de agua en la atmósfera. Tráfico de negros que se vendían como esclavos. — 2: Lugar de trilla de la mies. Resonancias. 3: Té chino. Empequeñecedora. — 4: Fila de baldosas a orillas de la calle. — 5: Embajador. — 6: Gravoso. Río ruso. — 7: Cuerda gruesa. Institutz. — 8: Ave palmípeda. Nombre de mujer.

Solución al anterior:

**HORIZONTALES.** — 1: Monedero. — 2: Ira. Ras. 3: ¡So! Apero. — 4: Atamos. — 5: Aboli. — 6: Aneto. 7: Renata. — 8: Irisa. Ir. — 9: Tic. Ola. — 10: Anónimos.

**VERTICALES.** — 1: Misa. Grita. — 2: Oro. Erin. 3: Na. Abanico. — 4: Atonas. — 5: Paleta. — 6: Eremita. Om. — 7: Raro. Ilo. — 8: Ososo. Tras.

DIBUJOS CON SIETE ERRORES



Solución al anterior:

1.— Rama de árbol. 2.— Rama de árbol. 3.— Arbolado. 4.— Bolsillo. 5.— Cejas. 6.— Cartucho. 7.— Oreja.

Y VA DE CUENTO...

LADRON EQUIVOCADO

Don Ruperto, que vive en una de las últimas casas de un barrio poco concurrido, fue despertando la otra noche por su mujer, que le advirtió:

—Oye, Ruper, me parece que hay un ladrón.

—¡Cómol! ¡Qué dices! ¡Un ladrón aquí! ¡No puede ser! ¡Se habrá equivocado!

—¡Qué equivocado ni qué ocho cuartos! Trata de entrar por el balcón.

Don Ruperto se levanta, se acerca al balcón y al surgir ante él un ladrón, le dice:

—Usted debe venir mal informado. Se lo acabo de decir a mi mujer. Seguramente lo que busca es la casa de ese millonario que vive en el número anterior. Allí encontrará lo que necesita.

60 AÑOS DESPUES

Un joven caballero, romántico de nacimiento, propuso a la mujer de sus sueños que se casara con él. Y le dijo:

—Tienes que casarte conmigo. Si me rechazas me moriré.

Ella le rechazó. Y, en efecto, sesenta años después moría el caballero.

LA DESESPERACION DE FINITA

Clotilde va de visita a casa de Finita y la encuentra muy desanimada.

—¿Qué te pasa. Finita? Te encuentro feúcha

—¡Qué quieres, Clotil, estamos sin servicio y esto es desesperante!

—¿Tanto, sí?

—Como que no sé qué hacer, si buscar otra chica o casarme.

PURA APRENSION, DON TEODOSIO

Don Teodosio, persona que se cree recipiente de todas las enfermedades habidas y por haber, llamó al médico para que le curara de un mal que era pura aprensión.

Llegó el doctor, le tomó el pulso, le sometió a eso de la sintomatología y, apreciando que don Teodosio estaba tan bueno como él, le dijo:

—¿Come usted bien?

—Sí, señor.

—¿Duerme bien?

—Sí, señor.

—¡Bravo! Voy a recetarle una medicina que le prive de todo eso y estará curado.



EL EMPLEO FEMENINO, AMENAZADO

Ginebra (AFP-EFE, por René Passet). — La utilización cada vez más generalizada de la electrónica en el comercio y las oficinas provoca «serias inquietudes» respecto al empleo femenino, dice un informe de la Organización Internacional de Trabajo (OIT).

Según el estudio, la nueva tecnología no sólo reduce la capacidad de absorción de mano de obra del sector terciario —hasta considerarla prácticamente ilimitada— sino que también podría ser causa de una disminución de efectivos.

Por ejemplo, esta tecnología avanzada «hará que resulten superfluos numerosos puestos de trabajo repetitivos y poco calificados», desempeñados en general por mujeres.

CONDICIONES PRECARIAS

En muchos países industrializados, las mujeres constituyen aproximadamente la mitad —a veces más— del conjunto de empleados en el comercio y oficinas. En Francia, precisa el informe, las mujeres representan el 66,6 por ciento del personal administrativo, el 49,7 por ciento del personal comercial y de ventas y el 66,7 por ciento de trabajadores de los servicios. En los Estados Unidos, las cifras son respectivamente el 79,8 por ciento el 45,5 y el 62,8 por ciento.

Además, sigue diciendo el informe, en este sector las profesiones con dominio femenino se sitúan en lo más bajo de la escala jerárquica y se caracterizan habitualmente por escasa calificación, carácter repetitivo de las tareas y bajos salarios.

Por otra parte, el estudio de la OIT prevé que las empresas recurrirán crecientemente al personal temporero o a jornada parcial y sobraya el peligro de que un número creciente de personas —en su mayoría mujeres— trabajen de forma provisional, en condiciones precarias, en empleos sin porvenir y de escaso interés.

Las mujeres constituyen ya una gran mayoría del personal que trabaja en jornada parcial: el 96 por ciento en los seguros (Alemania Federal) 89 por 100 en el comercio, 96 por ciento en la contabilidad y oficinas y el 97 por ciento en la Banca (Suecia).

TENSION MENTAL

En lo que se refiere a las condiciones de trabajo, el estudio recuerda que los efectos de informatización pueden ser tanto positivos como negativos.

Cita al respecto el ejemplo de las cajas de grandes almacenes y supermercados, «fre-

cientemente sometidas, en las condiciones actuales, a una verdadera tensión mental debido al número de clientes —hasta 600 diarios— y la atención que exige su trabajo».

Pero, consideran los expertos de la OIT, «con la generalización de las cajas electrónicas, las cajeras ya no habrán de

temer los errores derivados de la lectura de precios y claves y de la manipulación de las teclas, lo que eliminará un factor importante de tensión nerviosa. No obstante, el agobio de tiempo podría sere e mayor si el sistema utilizado, tiene como consecuencia aumentar su carga de trabajo».

SURAFRICA: BLANCOS, PERO MENOS

Johnanesburgo (AFP - EFE por Hervé Guilbaud). — El pequeño mundo de los afrikanders está revuelto. Parece que los sudafricanos blancos no son tan blancos como creían hasta ahora.

Qulen ha lanzado la bomba ha sido un profesor sudafricano conocido por la seriedad de sus trabajos y llamado M.J. Hattingh.

Según él, decenas de millares de sus compatriotas blancos llevan en las venas sangre negra e India.

El estudio del profesor Hattingh —publicado en el último número del Boletín Oficial del Instituto de Investigaciones Históricas de la Universidad de El Cabo— afirma que, debido a los numerosos matrimonios interraciales que se celebraron en la provincia de El Cabo en el siglo XVII y a la dispersión geográfica de las poblaciones que siguió, «pocos afrikanders pueden pretender tener una ascendencia blanca totalmente pura».

PERSONALIDADES EMINENTES

De acuerdo con el profesor, personalidades tan eminentes como el presidente Paulus Kruger (1825-1904), padre espiritual del país afrikander y héroe de la resistencia boer a los ingleses; Andries Hendrik Potgieter: (1792-1852) uno de los más famosos «voortrekkers» (los boers que salieron de El Cabo como protesta por la presencia británica) y el general Louis Botha (1862-1919), militar y estadista de gran prestigio, son descendientes de una «negra pura de Africa Occidental», una tal Lijsbeth y de un indio, Louis Van Benquale.

El profesor Hatting, añade que este matrimonio tiene hoy día alrededor de 250.000 descendientes y da toda una lista de apellidos (muchos pertenecientes a políticos y hombres de negocios sudafricanos de alto rango) que ostentan estos descendientes directos de la negra Lijsbeth y el Indio Louis.

Además de os apellidos citados, la lista de Hatting incluye otros corrientes en la República Sudafricana.

POSIBLES EXCEPCIONES

Prudentemente, el profesor Hatting añade en el estudio que «no debe llegarse a la conclusión de que todas las personas que llevan estos apellidos son obligatoriamente mestizas».

Las investigaciones del profesor no han gustado a todo el mundo. Louis Stoffberg, secretario general del pequeño partido de extrema derecha HNP («Herstigte Nasionale Party»), ha declarado: «Me gustaría saber quién es el... que encuentra una gota de sangre de color en mi familia».

A esto, Hattingh replica que quizá Stoffberg sea una excepción, pero que es poco probable que «un sudafricano cuyos antepasados hayan vivido en este país durante varias generaciones sea totalmente blanco».

REPRESENTANTE

Libre a comisión, conocedor e introducido en la industria en general, se necesita para venta aleaciones y electrodos especiales para soldadura. Escribir al Apartado 1.298 de Bilbao.

¡¡IMPORTANTE!!

Empresa nacional que ha inaugurado recientemente unas nuevas oficinas en Burgos, precisa para su nuevo departamento de métodos y sistemas de enseñanza personalizada, 10 plazas (hombres o mujeres).

Personas éstas que reúnan los siguientes requisitos:

- Buena preparación cultural.
- Edad de 20 a 35 años.
- Poseer una gran psicología.
- Dedicación plena.

Esta Empresa ofrecerá a cambio una remuneración acorde con la persona entrevistada, su preparación y dedicación. La garantía de haber encontrado un trabajo sólido y estable durante todo el año.

Interesados presentarse hoy, martes, de 12 a 2 y de 4,30 a 7, en el Hotel Corona de Burgos. Preguntar por el SR. AMONDO.

Don Celes

Por Olmo

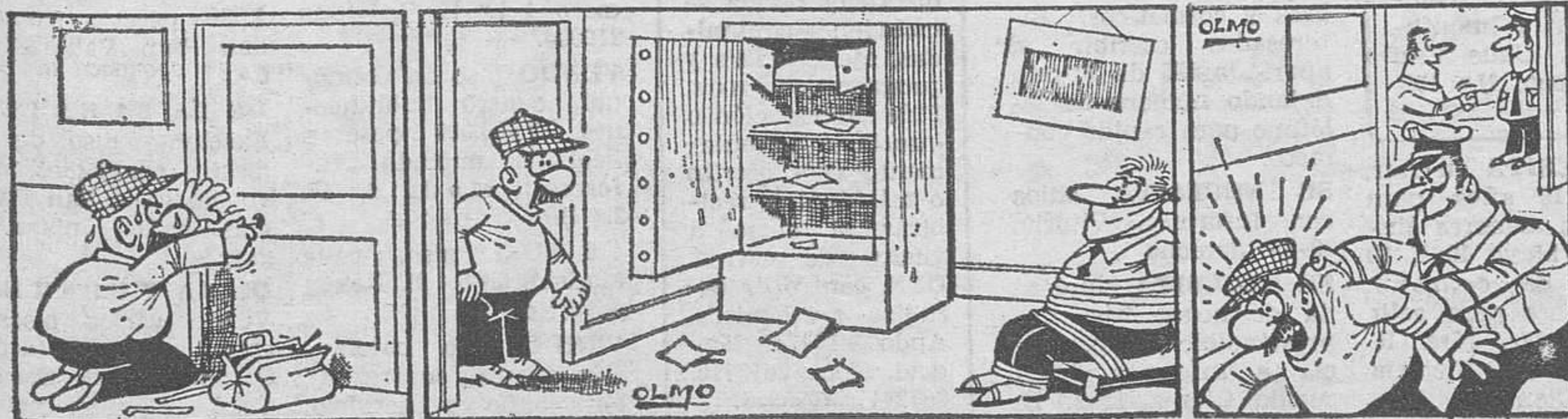



Se reciben de 8.30 a 22.30 en DIARIO DE BURGOS...

Alquileres

SE ALQUILA piso fu-jo, amueblado Carmen, 6, portería.

ALQUILO apartamento amueblado, céntrico, servicios centrales.

NECESITO local comercial céntrico, en alquiler. 50-70 metros cuadrados.

SE ALQUILA nave con oficina y luz, en Pentasa-2, 809 m².

SE ALQUILA casa en San Medel. Teléfono 223164.

ALQUILO piso a chicas, económico. Carretera Logroño. 1-2º B.

SE ALQUILAN plazas de garaje C/ Arzobispo de Castro frente a géneros de punto Paipi.

ALQUILO piso amueblado por temporada, primera Plaza Particular Capiscos, N.º 7-3.

SANTOS. - Alquiler oficinas en el centro de Burgos, desde 36 m² en adelante.

ALQUILO garaje y trastero amplio, zona calle Clunia. Teléfono 211212.

EN FUENTECILLAS alquiler piso amueblado, preferible señoritas. Verle día 8, de 11 a 12 en calle Zamora, N.º 3, 7º B.

ALQUILO piso pequeño, céntrico, propio matrimonio. Teléfono 161041.

RITORT. Alquiler piso amueblado, Avenida Vena, calefacción, cuatro habitaciones, Reyes Católicos, 2.

RITORT. Alquiler locales, naves en varias zonas, consúltame. Reyes Católicos, 4.

ALQUILO apartamento lujoso amueblado, teléfono, televisor. Avda. Reyes Católicos, 10. Informes: Portera.

ALQUILO piso amueblado. Calle Zamora. Teléfono 186171.

SE ARRIENDA piso amueblado. Razón: San Francisco, 141, 2º D (de 10 a 12 y 21 en adelante).

MAGNIFICOS locales en Sanz Pastor. 25 ó 30 metros cuadrados. Pílogo. 65.

ALQUILO piso sin muebles, calefacción central. Informes: Vitoria, 115-8º C.

Automóviles y accesorios

AUTOMOVILES Gamonal, vende 124-diesel, 132-gas-oil, R-6, R-7, R-12. Varios 117 y 1200 150 y varios modelos más.

TALLER Faúndez y González. Mecánica, chapa, pintura y electricidad.

AUTOMOVILES VARENA - Compra-venta de automóviles y vehículos comerciales hasta 3.500 kilos.

FAUNDEZ y González, compra y venta de automóviles totalmente revisados.

AUTOMOVILES Vicente López vende toda clase de vehículos y furgonetas industriales.

DUCHAR. - Ocasión automóvil revisado con plena garantía profesional en nuestros propios talleres.

FUNDAS para su coche confección y montaje en el día.

ALQUILER sin conductor, coches nuevos todas las marcas.

AVIA 1.250. Ebro F 108, Mercedes 1.300. Totalmente revisados.

BMW 625-2.000 FI-Seat 127, 128 124 familiar, 124 Sport 1.800.

VENDO furgoneta Siata, 38.000 pesetas. Teléfono 225181.

ANTES de comprar su vehículo de ocasión realice y compruebelos sin compromiso en Automóviles Ducar Casa la Vega 15.

AUTOMOVILES PEDROSA - Compra-venta de toda clase de automóviles Stock mínimo ciento cincuenta.

EUROCASION - Coches revisados y garantizados todas las marcas y modelos.

AUTOMOVILES 200 todas las marcas todos los modelos varios Diesel, precios a comparar.

SE VENDE Ford Fiesta, particular a particular. Razón: calle Sa-las, 12-bajo.

VENDO R-6. Calle Segovia, 24-2º derecha. Sólo tardes.

SE VENDE coche Seat 124, en perfecto estado. Néstor Calzada, en Sasamón.

BARRIADA Illera. Pedro vende todos modelos automóviles, revisados al máximo por ser profesional.

SE VENDE camión trailer con tarjeta BU-5-D. Razón: teléfono 215016.

VENDO Ebro D-350, matrícula BU-2990-B. Interesados dirigirse Avenida del Cid, 85, 4º C.

VENDO Seat 1.200 y Ford Fiesta. Teléfono 218104.

VENDO Simca 1.200, buen estado, garaje Los Angeles. San Francisco, 11.

SE VENDE Sava, modelo 5.721, para carnet segunda. Telf. 208082.

OCASION vendo coche Citroen C-8 familiar, cinco puertas, 67.000 kilómetros. Telf. 203265.

VENDO 127, de particular a particular, buen estado. Razón: Domitilo Arce Sotragero.

OCASION, vehículos usados procedentes de cambio Precios interesantes. Facilidades hasta 18 meses.

SE VENDE 850, recién reparado. Avisos: Teléfono 226127.

VENDO Seat 1.430, en buen estado. 180.000 pesetas. Facilidades de pago. Telf. 229114.

VENDO Seat 850 normal y especial. Santa Ana, N.º 21-1º izquierda.

VENDO furgoneta Siata, 38.000 pesetas. Teléfono 225181.

OPORTUNIDAD se vende Renault 12 S. Teléfono 226484.

Colocaciones

SE NECESITA urgente piso a cambio limpieza escalera. Telf. 212284.

SE NECESITA chica interna, responsable, Magnífico sueldo. Calle Vitoria, N.º 73-3º C.

GANARAN dinero efectuando sencillos trabajos caseros. Escritorios Hispanotensa Benidorm (Alicante).

SE OFRECEN poderes con compresor y montacargas. Calle San Francisco, N.º 159, 1º C.

SE NECESITA au-pair, mínimo 19 años, para dos niños menores cinco años. Mayo 1981, 10 minutos de centro.

SE NECESITA chica responsable. Magnífico sueldo. Calle Vitoria, N.º 73-3º C.

SE OFRECEN pintores empapeladores, para Burgos, provincia. Llamad a 4. Telf. 205573.

NECESITO 'chica externa. San Lesmes, 18, 2º C.

EMPRESA lider en el mercado nacional precisa para su delegación en Burgos. Personal masculino para su Departamento Comercial.

SE NECESITA tractorista. Teléfono 207010 (INEM 18.622).

SE OFRECE joven con carnet de conducir, cualquier tipo de trabajo. Razón: 227893.

COLOCATE mujer. Aviso para señoras y señoritas de todas las ciudades y pueblos. Absolutamente para todas.

PROPONEMOS trabajo casero Manual, direcciones 30.000 mensuales Publirenta Alboraya (Valencia).

SEÑORA, señorita. ¿Necesita dinero extra en su hogar? Hágase distribuidora de los famosos productos de belleza Avón.

MATRIMONIO solo necesita asistente de 10 a 12. Telf. 206626.

¿QUIERE usted ganar de 3.000 a 5.000 pesetas diarias y tiene libre de 6 a 10 noche o todo el día? Le esperamos para mantener una entrevista hoy, martes, de 12 a 2 y de 4,30 a 7, en el Hotel Corona de Burgos.

PRIMERA firma nacional en su sector necesita vendedores ambos sexos, buena presencia y experiencia como dependientes o administrativos.

SE NECESITA chica con informes. Vitoria, 29-3º derecha.

SE NECESITA empleada de hogar fija, imprescindible experiencia e informes, buen sueldo Clunia, 15-2º D. Teléfono 220684.

CHICA interna separa cocina, con informes, tardes libres de 5,30 a 9. Teléfono 200056.

Compras y ventas

VIVEROS Gallo. Frutales, rosales, coníferas, en Covarrubias. Teléfono 403047.

ESTANTEERIAS metálicas Dexion, montaje inmediato. Ruera. Teléfono 220216.

COMPRO máquina de coser de zapatero. Teléfono 213042.

COMPRO piano, cualquier modelo, en buen estado. Ofertas: teléfono 217266.

SE VENDEN 18.000 kilos de alfalfa. Cinos. Revilla. Teléfono de Villangómez.

SE PRECISAN sillas de terraza. Ofertas al Circulo de la Unión. Paseo del Espolón, 23. Teléfono 204301. Burgos.

VENDO alfalfa empaçada, buena. Teléfono 204790.

VENDO compresor toma fuerza. Tel. 502789.

VENDO paja empaçada de avena, cebada y trigo picada o sin picar.

VIVEROS Poli, frutales, árboles sombra y jardinería. Tel. 403056. Covarrubias.

VENDO 3.000 Kgs. paja de lenteja. Vitaliano Gómez. Castellanos de Castro.

SE VENDEN en Cogollos 3.000 kilos de alfalfa. Razón: Domingo González.

VENDO 1.500 fardos paja blanca picada y 200 de alfalfa. Teléfono 411024. Villagutiérrez.

Enseñanzas

PROFESORA daría clases EGB y Graduado. Teléfono 220957.

RECUPERACION CIENCIAS, Matemáticas, Física y Química, COU, Selectividad, BUP, clases particulares, profesor ingeniero. Avellanos, 9-1º, teléfono 201509.

CONVOCADAS oposiciones (libres y restringidas), B.O.E. de 28-2-81. Profesores E.G.B. 4.000 plazas.

VENDO piso en Gamonal, cuatro habitaciones, 2.000.000 pesetas. Pequeña entrada. Informes: Madrid, 17, 2º B.

VENDO piso, calle Legión Española, número 4-1º. H. Teléfono 219005.

VENDO piso, calle Madrid, 68-8º B. Razón portería.

VENDO piso, calefacción central, cuatro, salón, baño y servicio céntrico. Tfno. 204306.

NATIVOS titulados con experiencia le enseñarán en INLINGUA IDIOMAS Alonso Martínez, 1 206851.

MATEMATICAS EGB, BUP, Magisterio. Teléfono 205669 (de 2 a 5).

LICENCIADO Filología inglesa, da clases inglés, particular. Teléfono 218861.

NATIVA da clases de francés a domicilio. Teléfono 208343. Horas oficina.

DOY clases inglés. 204289. Llamar 10,30 a 12,30 y a partir 9,30.

LICENCIADA da clases Matemáticas, Física y Química. Teléfono 207986.

Fincas

SALOU vendo apartamento amueblado. 70 metros cuadrados, económico. Informes: teléfonos 977/823054 y 93/3142396.

VENDO piso, comfortable, económico. Calle Vitoria, 183, 8º E.

VENDO piso. Paseo Fuentecillas, 13-3º C. Informes: Rufino Aguilar en Sotragero.

VENDO piso, Reyes Católicos, 9-4º C, buenas condiciones. Teléfono 223230.

PASEO Isla vendido piso, N.º 9-6º D. Servicios centrales, garaje y trastero. (Ver tardes).

VENDO piso económico. Carretera Logroño, N.º 7-1º. Telf. 220500.

VENDO piso nuevo. 90 metros cuadrados, con jardín adosado de 140 metros cuadrados, servicios centrales, muy buenos acabados.

EXTRAORDINARIO piso duplex, nuevo, con gran salón, tres dormitorios, cocina, 2 cuartos de baño completos.

VENDO piso, Avenida Vena, servicios centrales, garaje, soleado. Teléfono 222375.

SE VENDE piso. Santa Cruz 27-1º A.

VENDO terreno urbano y otro junto carretera Madrid. Julia Saiz, en Cogollos.

CEDO derechos cooperativa antiguos cuarteles. Telf. 229108.

OCASION. - Piso calle Vitoria, cuatro habitaciones, calefacción central, entrada 800.000.

VENDO piso, Luis Alberdi, 4-9º C. Informes: Telf. 215727.

VENDO piso, Santa Agueda, 34, 5º A. Teléfono 215758.

VENDO piso, zona San Francisco, tres habitaciones, salón, calefacción individual. Teléfono 207705.

SE VENDE piso, calle Legión Española, número 4-1º. H. Teléfono 219005.

VENDO piso en Gamonal, cuatro habitaciones, 2.000.000 pesetas. Pequeña entrada. Informes: Madrid, 17, 2º B.

VENDO piso, calle Madrid, 68-8º B. Razón portería.

VENDO piso, calefacción central, cuatro, salón, baño y servicio céntrico. Tfno. 204306.

SE VENDE magnífico piso, en calle San Agustín 140 m², con servicios centrales. Teléfono: 204493.

VENDO piso y local, 215 m². Calle San Francisco, 29. Para ver, dirigirse a D. José Ruiz, en la misma finca 1º A.

VENDO piso, 6 habitaciones, calefacción gasoil. Diego Lainez 14. Tienda.

VENDO piso exterior, Avda. Cid, 90-1º C. Teléfono 224573. Verlo por las tardes.

SANTOS. - Vendo piso, Francisco Grandmontagne, 4 habitaciones, calefacción individual. Diversas alturas. Julio Sáez Hoya, 8-6º.

SANTOS. - Pisos, calle Vitoria, 4, 5 habitaciones, servicios centrales. Buenas alturas. Julio Sáez Hoya, 8-6º.

SANTOS. - En zona residencial, piso, 4 habitaciones, servicios centrales, garaje y trastero. Altura 6º. Julio Sáez Hoya, 8-6º.

SANTOS. - Plaza de garaje en Santa Clara, Grande. Julio Sáez Hoya, 8-6º.

SANTOS. - Estudio, calle Clunia, ideal para consulta, despacho. Julio Sáez Hoya, 8-6º.

SANTOS. - Calle Vitoria (Gamonal), pisos 4 y 5 habitaciones, calefacción individual o central. Diversos precios. Facilidades. Julio Sáez Hoya, 8-6º.

SANTOS. - Apartamentos Avda. del Cid, Petronila Casado, 2 y 3 habitaciones, servicios centrales, garaje y trastero. Julio Sáez Hoya, 8-6º.

SANTOS. - Piso a estrenar en calle Morco, 150 m² útiles, plaza garaje y trastero, altura 5º. Julio Sáez Hoya, 8-6º.

SANTOS. - Pisos a estrenar en calle Alfareos, 4 y 5 habitaciones, garaje alturas diversas. Primeras escrituras. Facilidades de pago. Julio Sáez Hoya, 8-6º.

SANTOS. - Piso Nuestra Señora de Fátima, cuatro habitaciones, calefacción individual. Muy económico con muebles o sin ellos. Julio Sáez Hoya, 8-6º.

VENDO piso, Avenida Vena, servicios centrales, garaje, soleado. Teléfono 222375.

SANTOS. - Piso 1º en Avda. del Cid, cuatro habitaciones, calefacción individual. Buen precio. Julio Sáez Hoya, 8-6º.

SANTOS. - Piso todo exterior, cinco habitaciones, calefacción central, zona céntrica dos terrazas, altura 7º. Muy buen precio Julio Sáez Hoya, 8-6º.

VENDO piso, inmejorables condiciones, calefacción central, cuatro habitaciones y servicio. Calle Vitoria, 139-6º I. Interesados verle de 8,30 a 10,30 noche.

DE LA FUENTE. - Piso reformado en calle Paloma, 4 habitaciones, calefacción gasoil. 1.000 pesetas comunidad. San Pablo 12-C, 6º.

DE LA FUENTE. - Excelente piso de 190 metros cuadrados, nuevo en calle San Pablo, tres baños plaza de garaje.

DE LA FUENTE. - Vende varios pisos a estrenar de Protección Oficial en calle Casa la Vega y semi-casquina carretera Logroño.



**Fincas**

**DE LA FUENTE.** — vende varios pisos en calle Calera Burgense, calle San Francisco, Ayda del Cid, Reyes Católicos General Vigón, de 3.500.000 a 4.000.000

**DE LA FUENTE.** — Lonjas comerciales en calle Cervantes. Pisos, Santa Cruz, Reyes Católicos Carrero Blanco

**VENDO** piso Gamonal, Calle Vitoria, 249. Soleado barato Teléfono 207168

**VENDO** piso 140 metros cuadrados Tel 214517

**PLAZAS** garaje vendo Reyes Católicos y cuarteles. Telf. 226955.

**SANTOS** Bda. Urbercasa, cuatro habitaciones, calefacción individual, muy económico, con muebles o sin ellos. Julio Sáez Hoya, 8-6.

**VENDO** piso, General Vigón, servicios centrales, excelentes condiciones Telf. 220872.

**VENDO** piso 3.ª Calzadas, 36 (antes 5). Razón: 6.ª Antonio Marina.

**PISOS** nuevos, céntricos, de 3 y 4 habitaciones, cocina y baño: Calefacción central. Edificio número 9 de la calle Concepción. Junto a iglesia de San Cosme. Visítelos de lunes a viernes, de 4 a 5 de la tarde. Facilidades de pago. Más información: Avenida del Cid, 3-3.ª A. Telf. 207340.

**COMPRARIA** en Burgos terreno, huerta, casa o chalet. 220307.

**COSTA** del Sol. Apartamento 50 m², amueblados, piscinas, llave mano. 1.300.000, facilidades. Llevamos verlos. 223160.

**RITORT.** — Santa Ana, exterior, cuatro habitaciones, entrada 450.000. Precio 1.600.000. Reyes Católicos, 4.

**RITORT.** — Avda. Valencia, calefacción central, tres habitaciones, entrada 700.000. Facilidades.

**RITORT.** — Legión Española garaje cuatro habitaciones, calefacción, entrada: 900.000. Facilidades.

**RITORT.** — Piso, General Vigón, exterior, servicios centrales, cuatro habitaciones, económico.

**RITORT.** — Piso Eladio Perlado, nuevo, cuatro habitaciones, calefacción, poca entrada, resto facilidades.

**PARTICULAR** Calzadas. Tres, salón, baño, aseo, servicios centrales. Prigo. 1.945.

**RITORT.** — Calzadas, cuatro habitaciones, calefacción, poca entrada, soleado. Entrada 700.000.

**RITORT.** — Buhardilla, cocina, baño, salón y habitaciones, céntrica, total 650.000.

**RITORT.** — Piso calle Vitoria, puente Gasset, cuatro habitaciones, dos terrazas, vistas panorámicas. Buen precio.

**RITORT.** — Piso, calle Poza, cuatro habitaciones, gran terraza, entrada: 600.000. Ocasión.

**RITORT.** — Pedro Alfaro, exterior, poca entrada, resto facilidades, precio 2.500.000

**RITORT.** — Pisos nuevo, calle 3-34, cinco habitaciones, calefacción central, entrada: 700.000

**RITORT.** — Apartamentos nuevos, dos habitaciones y salón, servicios centrales, zona céntrica. Reyes Católicos, 4.

**RITORT.** — Pisos nuevos, entrega Junio, cuatro habitaciones, servicios centrales, zona Gamonal, garaje, trastero, entrada 650.000 Reyes Católicos, 4.

**RITORT.** — Locales comerciales, carretera Logroño, desde 1.100.000

**RITORT.** — Naves de 800 a 1.600 metros, carretera Irún, Pentasa, Reyes Católicos, 4.

**RITORT.** — Local reformado, céntrico, teléfono, aseos, 220 metros cuadrados, a 55.000 pesetas metro

**RITORT.** — Locales comerciales, carretera Logroño, desde 1.100.000.

**PISO** cuatro habitaciones, servicios centrales. Mínimos gastos comunidad. Vitoria, 141-8.ª.

**LUIS** Alberdi, a estrenar, servicios centrales. ¡Precio interesante! Prigo. 2.315.

**¡OCASION!** dos pisos en uno. Cinco, salón, dos baños, dos terrazas, exterior. ¡Precio módico! Prigo. 2.404.

**¡MUY económico!** Todo exterior, dos terrazas, armario empotrado. Prigo. 2.405.

**ELADIO** Perlado. Muy económico, cocina alcañata, suelos sintasol. Prigo. 2.142.

**SANJURJO.** 120 metros cuadrados, calefacción individual, estupenda altura. Infórmese: Prigo. 2.075.

**SAN JULIAN.** 105 metros cuadrados, mucha luz, cocina amueblada. Prigo. 22.

**SOMBRERERIA.** 115 metros cuadrados, calefacción individual, suelos parquet, exterior. Prigo. 38.

**MADRID.** Cuatro, salón, servicios centrales. Muy soleado, ascensor. Prigo. 2.298.

**ZAMORA.** Tres, salón, cocina amueblada, servicios centrales, soleado. Prigo. 2.319.

**AVILA.** 80 metros cuadrados, exterior, soleado, calefacción individual. Infórmese. Prigo. 1.309.

**ALFAREROS.** 70 metros cuadrados, exterior, mucha luz, cocina amueblada. Prigo. 1.819.

**CALZADAS.** Tres, salón, cocina amueblada, electrodomésticos, buena altura. Prigo. 23.

**LA PUEBLA.** 85 metros cuadrados, reformado, trastero, gastos mínimos. Prigo. 1.976.

**VENDO** piso con o sin muebles. 207470.

**VENDO** plaza de garaje, con trastero, en zona de San Francisco. Teléfono 225661.

**SE VENDE** piso. Teléfonos 222346 y 210020.

**VENDO** piso nuevo, 140 metros, Calle Vitoria, servicios centrales. Zona cuarteles. Teléfonos 217484 y 201969.

**OPORTUNIDAD.** Vendo piso, 150 m². Plaza Primo de Rivera, 7-7.ª, Aranda de Duero. Teléfono 502662.

**PISO** nuevo con garaje. Calle Nueva Apertura de 3-34, N.º 2, 6.ª, D. Verlo de martes a viernes, de 8,30 a 10 noche.

**SE VENDE** piso, General Vigón, N.º 11-5.ª I, con cuatro habitaciones, cuarto de estar, teléfono, calefacción individual y carbonera. Interesados llamar al teléfono 218564.

**VENDO** piso céntrico, cuatro habitaciones, 1.800.000. Entradas 400.000. Infórmese: Madrid, 17-2.ª B.

**SE VENDE** piso, zona Gamonal, calle Vitoria, precio 1.900.000, pequeña entrada. Infórmese: Bar Sanghaí. San Juan de Ortega (pregunta Sr. David).

**SE VENDE** piso en las Fuentesillas, servicios centrales. 2.500.000. Entrada 600.000. Infórmese: calle Trinidad, 4 y 6, 1.ª C (de 12 a 4 y de 7 a 9 noche).

**POR** traslado vendo piso a estrenar. Calle Luis Alberdi, servicios centrales y garaje. Teléfono 202641 (horas comercio) y 222556 (después de 9 noche).

**VENDO** piso nuevo, céntrico. Llamar al teléfono 200756.

**POR** traslado vendo piso, 141 m², cinco habitaciones, dos baños, servicios centrales, como nuevo, precio a convenir. Avenida del Cid, 89, 7.ª C (Parque Avenidas). Verlo 12-2 y 4-8.

**VENDO** piso, 70 m² exterior, soleado. Vistas Castillo. 2.300.000. Teléfono 206814.

**GARCIA DE FUENTES.** Vendo piso 4.ª en General Vigón, tres amplias habitaciones, salón terraza, contraventanas, calefacción individual a ascensores carbonera, económico

**GARCIA DE FUENTES.** — Vendo piso 7.ª, dos, salón, económico Calle Madrid

**GARCIA DE FUENTES.** — Vendo piso 4.ª, calle Miranda, 3, salón, servicios centrales.

**GARCIA DE FUENTES.** — Piso en Paseo Pisones tres, salón, cocina con gran despensa, terrazas, exterior, trastero y plaza garaje, estrenar

**GARCIA DE FUENTES.** — Piso céntrico, bomberos, 4, salón calefacción central

**GARCIA DE FUENTES.** — Vendo apartamentos céntricos, uno o dos y salón

**GARCIA DE FUENTES.** — Piso en Gamonal, 3-34, cuatro y salón, soleado, estrenar.

**GARCIA DE FUENTES.** — Vendo pisos a estrenar, 3, salón, servicios centrales, en Arzobispo de Castro

**GARCIA DE FUENTES.** — Piso, Carretera Logroño, tres, salón, garaje estrenar

**GARCIA DE FUENTES.** — Piso en c/ Vitoria, Gamonal, con o sin calefacción central, tres, salón

**GARCIA DE FUENTES.** — Vendo locales de 15 a 400 m², en las zonas más comerciales de Gamonal.

**GARCIA DE FUENTES.** — Le puede vender sus propiedades, consulte sin compromiso, Plaza Alonso Martínez, 7-A, 2.ª 202314.

**Fincas Rústicas**

**DOS** plantas, fachada piedra casa pueblo. Urrez. ¡Económica! Prigo. 68.

**EN BURGOS** vendo pequeña finca bien situada, propia construir buenos servicios. Teléfono 942/221857. Santander.

**VENDO** finca, lindando carretera Valladolid, término Aranda de Duero, propia chalet, finca de recreo, con agua, luz. Inmejorable situación. Infórmese: 976/358381.

**SANTOS.** — Casa en pueblo, a 10 kilómetros ciudad, 600 m² de terreno. Julio Sáez Hoya, 8-6.ª.

**PLANTA** piso. San Millán de Juarros. Todas comodidades. Terreno, piscina. Prigo. 2.122.

**CASA** pueblo, cerquísima Burgos, totalmente acomodada, garaje, terreno. Prigo. 2.122.

**FINCA.** San Medel, 2.400 metros cuadrados, agua, luz, árboles frutales. Prigo. 704.

**CHALET,** a 10 kilómetros de Burgos, 250 metros construidos en dos plantas y 800 de terreno. Vendo buen precio. Santos. Agencia Inmobiliaria.

**SE VENDE** una finca de 32 áreas, edificable, junto carretera Santander, a 9 kilómetros de Burgos. Infórmese: esta Administración.

**SELECCIONADO** RAS «Seltra» (subvencionadas) con las mejores y últimas técnicas. Tenemos otras marcas usadas Vélez, S. A. Teléfonos: 988-728439. Palencia y en Burgos 202591

**CISTERNA** para estiercol líquido, vendo muy barata. Orgo. San Cosme, 3. Burgos.

**SE DA** pensión completa en calle Vitoria, 160, 6.ª A.

**PENSION** completa, Barrio Gimeno, 20-4.ª, C, escalera derecha.

**CEDO** habitación a caballero, sólo dormir. Teléfono 223075.

**CEDO** habitación uno o dos caballeros, sólo dormir, servicios centralizados. Telf. 202559.

**CAMAS,** 225 pesetas; pensión completa y cama, 325. Puebla, 2-1.ª.

**SE CEDE** habitación, Calle Madrid, 23, 2.ª izquierda B.

**CEDO** habitación sin derecho a cocina. 207470.

**SEÑORA** sola cede una habitación sólo dormir. C/ Berenguela, 7, 1.ª A.

**Muebles**

**VENDO** tresillo nuevo y moderno. Plaza San Pablo, N.º 12-8.ª B.

**MUEBLES** Doncel, tresillos desde 15.500, sillas 1.700, nidos 11.900, colchones nuevos a cambio lana. Calle Lavaderos.

**DOY** pensión completa o alquiler habitaciones de matrimonio con derecho a cocina o sólo dormir Calle Madrid 9-8.ª derecha.

**PERDIDAS**

**PERDIDA** esquies en refugio Picos de Urbión. Se gratificará. Llamar: teléfono 201822.

**Televisores**

**REPARAMOS** al día televisores todas marcas «Tele-Orly» Teléfono 224139

**RADIO CARACAS** reparación televisores todas marcas a domicilio instalación y reparación antenas colectivas e individuales Calzadas 18. Telf. 221529

**RADIO TV CARLOS** Reparación a domicilio de televisores todas marcas instalación y reparación de antenas colectivas e individuales. Teléfono 217579.

**TRASPASOS**

**DE LA FUENTE.** — Urge traspaso local, ideal de 40 m², en calle San Pablo, con provincia, licencia municipal aprobados San Pablo 12-C

**RITORT.** — Traspasa local, 70 metros y 70 metros entreplanta. Al lado plaza Mayor, Reyes Católicos, 4.

**SANTOS.** — Traspaso locales en calle Miranda, calle Paloma, desde 30 m² en adelante. Para cualquier negocio. Rentas bajas. Julio Sáez Hoya, 8-6.ª.

**SE HACEN** trabajos de albañilería, escayola y pintura, capital y proyección, económico. Infórmese: esta Administración.

**CREDITOS** internacionales, contravalor veinticinco millones. Intereses de Londres. Teléfono 953/233230. Mañanas.

**SE HACEN** trabajos de albañilería, escayola y pintura, capital y proyección, económico. Infórmese: esta Administración.

**CREDITOS** diversos. Accepting. Factoring. Leasing. Descuento de letras. Telf. 953/233230. Mañanas.

**PINTORES.** Pintura en general en el día, económico. Telf. 206815.

**SE MECANOGRAN** FIAN toda clase de trabajos, proyectos, etc. Teléfono 207282.

**ANTE LA INJUSTICIA ES MAS FACIL SENTARSE Y NO PENSAR**

**¿Por qué no das un primer paso?**

**Día del Amor Fraternal Jueves Santo**

**FRASPASO** droguería, juguetería Infórmese! Telf. 226131

**TRASPASO** droguería, zona comercial. Teléfono 203519.

**RITORT.** — Traspasa supermercado, mucha clientela, zona Gamonal, muchas facilidades, poca renta.

**TIENDA** alimentación, Fuentesillas. Todo instalado. Buen precio. Prigo. 2.137.

**Varios**

**REPARO** puertas-ventanas aluminio, hierro, a domicilio. Teléfonos 214290-200321

**SE ARREGLAN** persianas, rieles de cortinas todas clases. Teléfono 212107

**COMPRO** antiguadas, monedas, billetes, acciones, bolsa antiguas, libros Seriedad y discreción Denarius Elcano, 28 (calle) Bilbao-8. Telfs. 4441499, 377186) prefijo (94)

**FINANCIAMOS** todo. Empresas agrícolas, industriales, servicios. Descuento letras. Teléfono 953/233230. Mañanas.

**CREDITOS** internacionales, contravalor veinticinco millones. Intereses de Londres. Teléfono 953/233230. Mañanas.

**SE HACEN** trabajos de albañilería, escayola y pintura, capital y proyección, económico. Infórmese: esta Administración.

**CREDITOS** diversos. Accepting. Factoring. Leasing. Descuento de letras. Telf. 953/233230. Mañanas.

**PINTORES.** Pintura en general en el día, económico. Telf. 206815.

**SE MECANOGRAN** FIAN toda clase de trabajos, proyectos, etc. Teléfono 207282.

**Diario de Burgos, S. A.**

- etiquetas
- pegatinas
- folletos
- memorias
- cartelería
- revistas
- formularios
- libros

**Pídanos presupuesto**





# Diario de Burgos

Fundado en 1891

Edita: DIARIO DE BURGOS, S. A.  
D.P. LEGAL: BU-5-1958  
REDACCIÓN, ADMINISTRACIÓN Y TALLERES:  
San Pedro de Cardena, 34. Apartado 46  
DELEGACIÓN ADMINISTRACIÓN: Vitoria, 13  
TELÉFONOS { REDACCIÓN: 21 72 80  
ADMINISTRACIÓN: 21 15 11 - 21 15 90  
DELEGACIÓN ADMINISTRACIÓN: 20 28 52

## Anecdótico político

### EL HORMIGUERO

Madrid.—(Colpisa, por ALARICO)

#### ● PRESIDENTE DEL INI.

Continúan los cambios y los nombramientos en las altas instancias del país. El último al que apuntan los rumores es la Presidencia del INI, que ahora ostenta don José Miguel de los Ríos, y que muy pronto podría ser ocupado por Carlos Bustelo. Bustelo, que fue ministro de Industria con Suárez, y que es primo hermano del presidente Calvo Sotelo, no entró en este Gobierno aunque todos le daban como firme candidato a una de las Carteras económicas, pero tendrá también su parcelita de poder al frente del INI.

#### ● LAS COMIDAS DE MODESTO FRAILE

Modesto Fraile, vicepresidente primero del Congreso, está dispuesto a propagar las delicias de la comida segoviana, su tierra natal. Hace unos meses invitó a los periodistas parlamentarios a un riquísimo cordero asado en Cuéllar, y ahora anuncia un nuevo agape, esta vez en Riaza, tierra madre del cordero.

#### ● LOS PASEOS DE LUIS APOSTUA

Luis Apóstua, director general de Asuntos Religiosos, anda muy ocupado últimamente visitando a los obispos de las distintas diócesis para explicarles que el proyecto de ley del divorcio no es tan malo como algunos dicen. El obispo de Valladolid le recibió este fin de semana, a media mañana y le ofreció un café cortado con galletas y una copa de brandy, que el director general rehusó por lo temprano de la hora. Y entre visita y visita, el señor Apóstua descansa en Madrid paseando a su perro, un magnífico ejemplar de raza «Collie» mientras su mujer realiza las compras caseras.

#### ● LIBRO SOBRE EL GOLPE

Pronto estará ya a la venta el libro que cuenta todo sobre el golpe del 23. El equipo, que trabaja día y noche, y que ha alquilado para ello una habitación en un céntrico hotel, es el mismo que publicó hace pocas semanas «La caída de Suárez» en la editorial Emiliano Escolar.

## Crónica del tiempo

### CAMBIARA MAÑANA

Madrid.—(Colpisa, por MARIANO MEDINA)

#### SITUACION ATMOSFERICA Y EVOLUCION PROBABLE

Tenemos anticiclón tanto en capas bajas como en otras más altas de la atmósfera, lo que significa aire estable y cierta facilidad para que se formen nieblas. Por el Atlántico se acerca a la Península Ibérica un frente de carácter frío, que es probable haga cambiar el tiempo a partir de mañana, aunque no de forma general.

#### EL TIEMPO PARA HOY

Seco y poco nuboso, aunque con áreas de niebla, principalmente de madrugada y durante buena parte de la mañana, que afectarán a comarcas de Galicia, de las cuencas del Duero y del Ebro, de las regiones mediterráneas y de Extremadura y Meseta sur. Pocos cambios en las temperaturas.

#### EL TIEMPO PARA MAÑANA

Aumento de la nubosidad y lloviznas y ligeros chaparrones ocasionales en Galicia y cuencas del Duero, Tago, Guadiana y Guadalquivir. Nuboso, y algunas lloviznas o ligeros chubascos dispersos en la vertiente cantábrica, extendiéndose gradualmente hacia la cuenca del Ebro y después, a áreas de Cataluña. Nada notable en el resto de España. Iniciación de un descenso de temperaturas en la mitad occidental de la Península.

#### TENDENCIA PARA EL JUEVES

Chubascos en Galicia, vertiente cantábrica y alto Ebro; otros más irregulares, en puntos del alto Duero cordillera Central y sistema Ibérico. Claros y nubes en las demás regiones; tendencia a generalizarse el descenso de temperaturas. Vientos de poniente que, en ocasiones serán algo fuertes en Galicia y región cantábrica.

#### TEMPERATURAS A LAS 13 HORAS DE AYER

ESPAÑA. — Bilbao, 21; Santander, Málaga y Palma de Mallorca, 19; San Sebastián, 20; Vitoria, Logroño y La Coruña, 17; Pamplona, 16; Burgos y Valladolid, 14; Avila, Valencia y Madrid, 15; Soria 13; Zaragoza y Barcelona 18; Sevilla 24 y Las Palmas, 26.

RESTO DE EUROPA. — Estocolmo, 6; Copenhague, 9; Londres y Bruselas, 12; Ginebra, Zurich, Lyon y Milán, 14; París y Frankfurt, 13; Burdeos, 18; Lisboa, 15; Roma, 16; Helsinki, 1, y Moscú, —3.

## NOTICIAS AL CIERRE

### ● DISPOSICIONES OFICIALES

Madrid (Logos y Efe). — El «Boletín Oficial del Estado» publicará mañana, entre otras las siguientes disposiciones oficiales: HACIENDA. — Orden sobre cumplimiento de determinadas obligaciones en el impuesto sobre sociedades por los grupos de sociedades en régimen de tributación del beneficio consolidado y normas de gestión tributaria. TRANSPORTES Y COMUNICACIONES. — Orden por la que se regula el servicio de movilización del Ministerio de Transportes y Comunicaciones. PRESIDENCIA DEL GOBIERNO. Real decreto por el que se nombra director del Gabinete técnico del presidente del Gobierno a don Eugenio Galdón Brugarolas. INDUSTRIA Y ENERGIA. Real decreto sobre nombramiento del presidente y consejero del Consejo de Seguridad nuclear.

### ● CORRESPONSAL DE «EFE» MUERTO EN ACCIDENTE DE TRAFICO

Jaca (Huesca) (Efe). — El corresponsal de «Efe» en Jaca, Carlos Sánchez Cruzat, de 54 años, fue enterrado ayer en esta localidad oscense, a donde había sido traído tras haber sido atropellado en el Principado de Andorra. Carlos Sánchez había salido de Jaca el viernes por la tarde para cubrir la información de un partido de hockey que se celebraba en una pequeña localidad francesa. Al llegar a Andorra se detuvo a cenar y, en un lugar poco iluminado, un coche que circulaba a más velocidad de la debida le atropelló. Inmediatamente, fue ingresado en la UVI, del Centro hospitalario de Andorra, pero falleció al cabo de 14 horas de transfusiones. Carlos Sánchez Cruzat tenía nueve hijos, con edades comprendidas entre los 9 y los 22 años. Y además de ser corresponsal y ejercer el periodismo en la agencia «Efe» y el «Heraldo de Aragón» desde hace muchos años, tenía una librería en Jaca.

### ● EL AUTOMOVIL ELECTRICO, CADA VEZ MAS CERCA

Madrid (Efe). — Una batería que podría duplicar el radio de acción de los actuales vehículos eléctricos está siendo desarrollada por un programa de investigación anglo-norteamericano, según informa el boletín de noticias de la Embajada británica en Madrid. La nueva batería estará cerrada herméticamente de forma permanente y contendrá el cuádruple de la energía de una batería de plomo del mismo peso, permitiendo al vehículo eléctrico un radio de acción de 200 kilómetros sin necesidad de recargarla. Prácticamente estaríamos ante el automóvil eléctrico ciudadano. El programa de investigación está realizado por la compañía «Chloride Silent Power» de Gran Bretaña y la «General Electric Company», de Estados Unidos. La batería es una perfección de una de sodio-azufre para uso comercial y en el programa se han invertido hasta ahora 48 millones de dólares. Se calcula que la nueva batería puede estar comercializada en cinco años.

### ● PRESTAMO U.S.A. A TELEFONICA ESPAÑOLA

Washington (Efe). — El «Eximbank» (Banco de Exportaciones e Importaciones de los Estados Unidos) anunció hoy la concesión de un préstamo de 2.337.865 dólares (más de doscientos millones de pesetas) a la Compañía Telefónica Española. El préstamo servirá para la adquisición por la Telefónica de un satélite «Standard A» que facilitará la cobertura televisiva del Mundial de Fútbol de 1982, que se celebrará en España. El satélite será comprado a la compañía «ITT» y su

precio es de 8,2 millones de dólares (más de setecientos cinco millones de pesetas).

### ● LIBERADO UNO DE LOS PORTUGUESES DETENIDOS EN MOZAMBIQUE

Lisboa (Efe). — Las autoridades mozambiqueñas liberaron a uno de los seis portugueses detenidos el pasado miércoles en Maputo, según noticias llegadas hoy a Lisboa. Una fuente diplomática lusa no pudo sin embargo precisar la identidad del portugués liberado. Los seis portugueses fueron detenidos por los servicios de seguridad de Mozambique como consecuencia del ataque por sorpresa realizado por un comando sudafricano contra Matola, el 30 de Enero pasado.

### ● HASSAN II REGRESO A MARRUECOS

Rabat (Efe). — El Rey Hassán II regresó hoy a Marruecos, procedente de la capital francesa. El monarca, tras pasar revista a una compañía de honores, saludó al Príncipe heredero, al primer ministro y a los miembros de su séquito, que acudieron a recibirle al aeropuerto. Seguidamente, el Rey se dirigió al palacio Real.

### ● MINISTROS EUROPEOS DEL INTERIOR: CONTRA EL TERRORISMO

Roma (Efe). — Ministros del Interior de cinco países europeos se reunieron hoy en Roma para reforzar la cooperación en la lucha contra el terrorismo y la criminalidad organizada. A la reunión, que formó parte de una serie de consultas periódicas, asistieron los titulares de Italia, Francia, Alemana Federal, Austria y Suiza.

### ● PROGRAMA PARA LA CEPAL

Quito (Efe). — Expertos gubernamentales de 25 países han iniciado hoy una reunión en Quito, para intentar delinear una estrategia para el desarrollo económico y social de Iberoamérica en la presente década. La propuesta final de los expertos contendrá un análisis de la actual situación iberoamericana en los campos económico y social, programas de acción concretos para impulsar el desarrollo y métodos de intensificación de la cooperación internacional en asuntos culturales, energéticos y socioeconómicos. El documento preparado por esta reunión, la quinta de los expertos gubernamentales del continente, será sometido a examen de la décimo novena reunión de la Comisión Económica de las Naciones Unidas para la América Latina (CEPAL), que se celebrará en Montevideo (Uruguay), en Mayo.

### ● LA DESCONTAMINACION DE LA ISLA DE LAS TRES MILLAS

Washington (Efe). — La descontaminación total de la isla de las Tres Millas, donde se produjo el peor accidente nuclear de la nación, puede durar siete años, de acuerdo con el informe dado a conocer por la emisión especial de la Agencia de Regulación Nuclear.

### ● OBTENCION DE URANIO EN LABORATORIO

Belgrado (Colpisa-IPS). — Un grupo de científicos yugoslavos ha logrado, por primera vez en Yugoslavia, en las condiciones de laboratorio obtener el uranio del ácido fosfórico. El éxito lo obtuvo el grupo de científicos del laboratorio para la dinámica química del Instituto para las Ciencias Nucleares «Boris Kidric», de Vinca, cerca de Belgrado, bajo la dirección del Dr. Djorkje Petkovic. El procedimiento de la producción de uranio del ácido fosfórico se basó en la experiencia y en tecnología del laboratorio nacional de Oak Ridge (Estados Unidos de Norteamérica).

## MUERTO POR LOS SEQUESTRADORES DEL AVION PAKISTANI

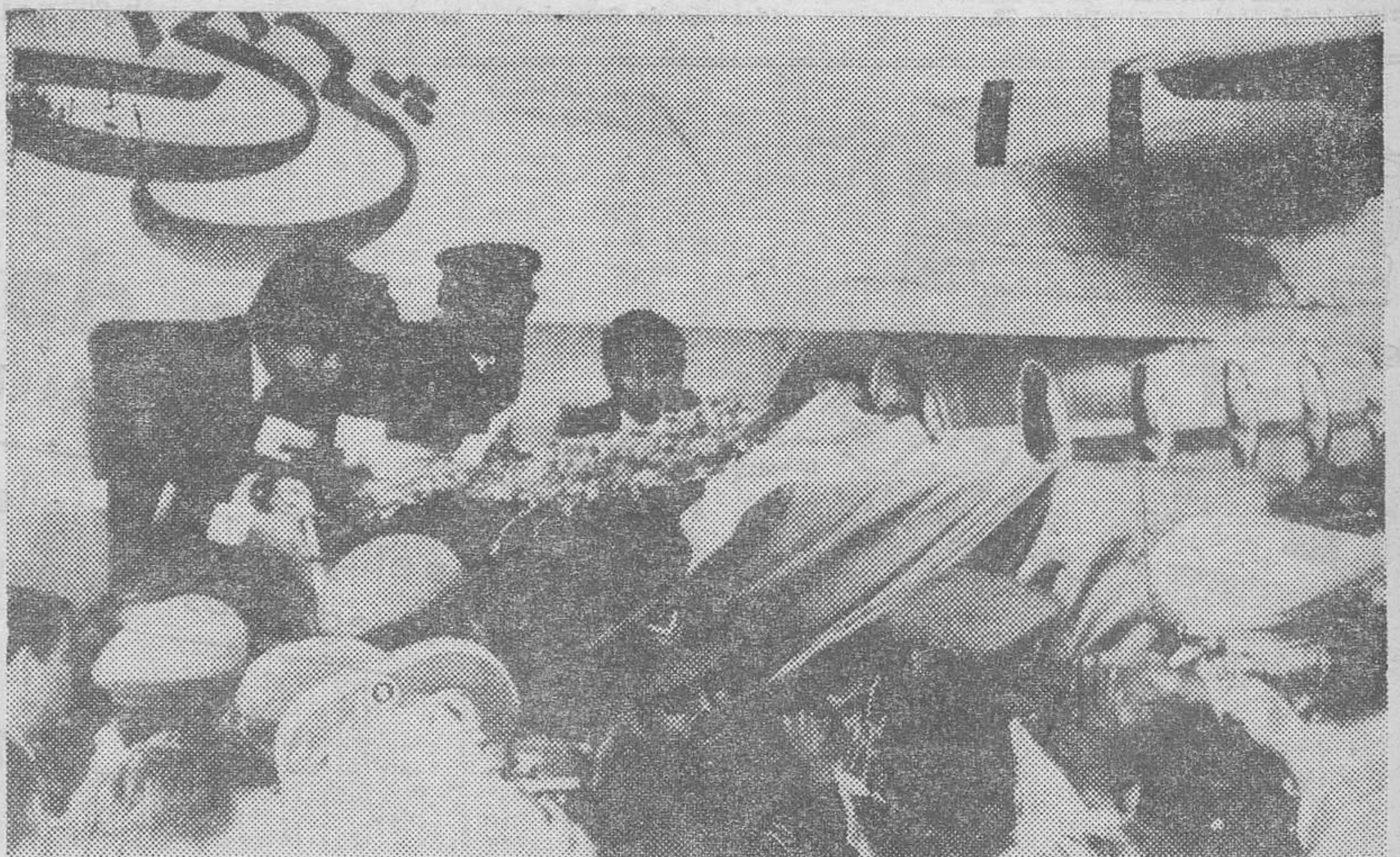

Peshawar, Pakistán. — Momento de la llegada a esta ciudad pakistani del cadáver de Tariq Rahim, el rehén del avión pakistani secuestrado y que fue asesinado en Kabul por los secuestradores. — (Telefoto AP-Europa Press)