

NUEVA ALCARRIA

Organo de información de la provincia

Se publica los sábados | Administración: González Hierro, 4 - Teléfono 1351 - Depósito legal: Gu. N.º 2 - 1958 | Precio núm 1,50 ptas.

PRECIOS DE SUSCRIPCIÓN: TRIMESTRE, 18,00 ptas. - SEMESTRE, 35,00 ptas. - AÑO, 70,00 ptas.

Don Pedro Gómez Aparicio, director de la «Gaceta de la Prensa Española»

El ilustre periodista don Pedro Gómez Aparicio, maestro del bien escribir, que recientemente ha sido nombrado por el director general de Prensa para dirigir la publicación profesional «Gaceta de la Prensa Española». De su capacidad periodística, puesta de relieve en la dirección de la Agencia «Efe» y destacados periódicos nacionales, cabe esperar una eficientísima labor al frente del portavoz oficial de las inquietudes materiales y espirituales del periodismo español.



Tomó posesión de la Presidencia de la Hermandad Nacional de Labradores y Ganaderos, don Tomás de Allende y García-Baxter

Con la presencia de los ministros secretario general del Movimiento y de Agricultura, y numerosas jerarquías nacionales y representaciones, tomó posesión de su cargo de presidente de la Hermandad Nacional de Labradores y Ganaderos, don Tomás Allende y García Baxter, nombrado recientemente para este puesto, al crearse dicha Hermandad Nacional.

El acto tuvo lugar el jueves en la Casa Sindical de Madrid, y tras prestar el juramento de ritual el señor Allende, pronunció unas palabras el señor Solís Ruiz haciendo resaltar la personalidad de éste, así como la del nuevo secretario, señor Iglesias, y poniendo de manifiesto la importante misión a realizar por la Hermandad Nacional. Se cerró el acto con la intervención del señor Allende, que fue muy aplaudido.

Asistieron a la ceremonia de posesión los miembros de la Her-

mandad de Guadalajara y de la C. O. S. A., de la que don Tomás de Allende era vicepresidente.

NOMBRAMIENTOS EN LA PROVINCIA

Por nuestra primera autoridad han sido designados recientemente los siguientes alcaldes y jefes locales del Movimiento:

En Chiloeches, don José García Garcés; en Casas de San Galindo, don Timoteo Butrón Legarda; en Casa de Uceda, don Juan Marino Pascual de Alcor; en Castilblanco de Henares, don Valeriano Cezón Ortega; en el Ordial, don Alejandro Núñez Domingo; en Riofrío del Llano, don Félix Molinero Rodríguez, y en Somolinos, don Claudio Ricote Aldea.

Con gran animación de forasteros, pero con tiempo lluvioso y desapacible, se celebraron nuestras FIESTAS y FERIAS de Otoño

La cabalgata del Pregón constituyó un verdadero acierto de organización y buen gusto

Con extraordinaria animación de forasteros, en especial los tres primeros días de Ferias, pero con un tiempo desapacible y lluvioso han transcurrido nuestras ferias anuales. El programa elaborado por la Comisión Municipal de Festejos, pese a las inconveniencias meteorológicas, se desarrolló casi íntegramente. Es justo

Guardia civil muerto en acto de servicio

A las diez y diez de la mañana de ayer, cuando realizaba servicio de carretera en bicicleta con otro compañero, por la carretera general de Madrid a Barcelona, resultó muerto al ser atropellado por un camión el guardia 2.º del puesto de Marchamalo don Lorenzo Contreras López, de 54 años, casado; con dos hijos, natural de Riotovi del Valle de Sigüenza.

El infortunado guardia civil, que marchaba por su derecha, al llegar a la altura del km. 49, torció hacia la izquierda para tomar el camino de Moyarid, en cuyo momento fue arrollado por el camión MU-19120, que conducía Antonio Bravo Gallego, de 50 años, vecino de Alguaza (Murcia).

Trasladada la víctima con toda rapidez al Hospital Militar de esta capital le fueron apreciadas entre otras gravísimas lesiones, probable fractura de la base del cráneo y gran shock traumático, a consecuencia de las cuales falleció media hora más tarde.

destacar, por su cuidada organización que ha superado el acto similar de años anteriores, la cabalgata del Pregón, con la que en la noche del sábado se iniciaron las fiestas. Podemos asegurar que fue un alarde de buen gusto en todas sus partes, pues la guardarropía teatral de la que tanto se abusaba, ha sido sustituida el presente año por un desfile de carrozas alegóricas patrocinadas por la empresa de don Andrés Taberné, Escuela de Maestría Industrial, Regimiento de Ingenieros y Ayuntamiento, todas ellas de magnífica realización, mereciendo destacar la dirigida personalmente por el ilustre pintor Carlos Santiesteban que representaba al Ayuntamiento de la ciudad.

Los festivales taurinos anunciados, buenos en el cartel, atrajeron a millares de personas de Madrid y de la provincia que desafiaron por la afición el frío y

Nuevo director en el Instituto de Molina de Aragón

Por el ilustrísimo señor administrador de Educación Nacional, ha sido nombrado director del centro oficial de Patronato de Enseñanza Media de Santo Tomás de Aquino de Molina de Aragón, don Pascual García Molina, catedrático de Latín de dicho Centro al que deseamos muchos éxitos en su nuevo cargo.

la lluvia pertinaz. El Real de la Feria, instalado como es tradicional en la Concordia, estuvo concurrencioso, prolongándose la animación algunos días hasta muy avanzada la noche.

MAÑANA, grandioso festival folklórico en la Plaza de Toros

El acto ha sido patrocinado por el Ayuntamiento y Diputación Provincial

Organizado por la Casa de Guadalajara en Madrid y patrocinado por el Ayuntamiento de la capital y Diputación Provincial, mañana domingo, se celebrará un grandioso festival folklórico con la actuación de las Casas Regionales acreditadas en Madrid, cuyo programa es el siguiente:

Llegada a Guadalajara a las doce y media de la mañana. Partiendo de la plaza de los Caídos los distintos grupos folklóricos ataviados con sus trajes típicos y precedidos de la Banda Provincial, se trasladarán al Palacio municipal, donde se celebrará la recepción oficial; seguidamente recorrerán las calles y plazas de la ciudad.

A las cuatro de la tarde, en la Plaza de Toros, actuación de las Casas Regionales por el siguiente orden:

Banda Provincial, Rondalla Casa de Guadalajara (Madrid), Casa de Zamora, Círculo Catalán, Hogar Navarro, Centro Asturiano, Mesa de Burgos, Casa de Aragón, Centro Segoviano y Centro Gallego, con los Coros Rosalía de Castro.



La capital ha comenzado a ponerse seria y a vestirse de invierno; con la terminación de las fiestas desaparece poco a poco, en esta tercera decena de octubre, la bullanga, el ale-

gre disfraz y todo lo accesorio que la convierten por unos días en la ciudad alegre y confiada, donde todo está hecho y conseguido.

Han terminado hasta las lluvias; naturalmente a las pocas horas de finalizar el último festival taurino. Se rumorea, con ciertos visos de brujería que basta anunciar toros en nuestra flamante plaza, para que acaben todas las sequías habidas y por haber. Va siendo cosa de patentar el procedimiento.

Nos alegra de todo corazón que Carlos Santiesteban se incorpore de un modo directo a las tareas artísticas de Guadalajara. Creemos que tiene mucho que hacer en la ciudad que le ha visto nacer, como lo demuestra su valiosa y personal colaboración en la carroza presentada por nuestro Ayuntamiento en la cabalgata del Pregón.

La exposición fotográfica patrocinada por Educación y Descanso, magnífica y de mucha altura; la de pintura bien... pero menos altura.

La Concordia, de momento ha quedado para el arrastre... de basuras.

La iluminación modernísima del trozo comprendido entre la

(Pasa a la página 11)

INTERESANTE NOTA DEL GOBIERNO CIVIL DE LA PROVINCIA

Contrariamente a las noticias que publican ciertos periódicos de Madrid, sobre la carencia de presencia y peso de las reses lidiadas en esta plaza, el día 14 de los corrientes, calificándolas de chotos que no hubieran pasado en plazas de moderada exigencia, se hace constar: Que según acreditan los certificados facultativos de reconocimiento efectuados por los señores veterinarios ante el delegado de mi autoridad, con asistencia del empresario y un representante del ganadero, dichas reses reunirían las condiciones reglamentarias establecidas sobre sanidad, edad, peso, defensas, utilidad para la lidia y, en general todo lo que el tipo zootécnico del toro de lidia requiere.

Guadalajara, 19 de octubre de 1962.

Brillante éxito de la cuestación de la lucha contra el cáncer

La recaudación rebasa las 55.000 pesetas

Como saben nuestros lectores, el pasado domingo tuvo lugar en nuestra ciudad y en toda la provincia, la cuestación anual de la Lucha Contra el Cáncer, organizada por la Junta Provincial de Damas y de Caballeros.

El éxito de esta cuestación ha rebasado todas las previsiones. No se tienen aún datos totales de la provincia, pero los que van llegando son tan optimistas, que permiten asegurar que se rebasará con mucho las 145.000 pesetas recaudadas el año pasado.

Refiriéndonos a la capital, podemos decir que se han obtenido las 55.000 pesetas, y aún faltan por llegar algunos donativos; en contrapartida con el año pasado que sólo se recaudaron 45.000.

La mesa que presidía la excelentísima señora doña María Lourdes Valdés de Pardo Gayoso, como presidenta honoraria y de la cual es presidenta efectiva doña María Teresa Zabía de Verdú, recaudó directamente en la mesa cerca de 25.000 pesetas, pero recibió donativos que ya rebasan las 30.000 pesetas.

La mesa de Antorcha, presidida por doña Antonia Raniñez de Solano, recaudó 11.000 pesetas; la del Ayuntamiento, presidida por doña María Luisa Boixareu de Sanz Vázquez, recaudó 7.500 pesetas, y la de la Diputación, instalada en la plaza Santa Clara y que presidía la señorita E. milia Viejo Fluiter, recaudó 8.000 pesetas.

Servicio Meteorológico

Según datos facilitados por el Observatorio del Instituto «Brianda de Mendoza», las temperaturas extremas registradas durante la semana fueron las siguientes:

Máxima, el día 18, con 20,5 grados; mínima, el día 20, con 10,0 grados.

La cantidad de agua recogida hasta el mediodía de hoy ha sido 19,5 litros por metro cuadrado.

El fundador de las Josefinas

UN HIJO ILUSTRE DE MIEDES

Por José SANZ Y DIAZ.

Miedes de Atienza es un pueblo situado en la falda o ladera de Sierra-Pela, a orillas del río Bornova, y cuyos doscientos edificios se acogen al amparo de la iglesia parroquial de la Natividad de la Virgen, templo moderno del siglo XVIII. En su término, que linda con los de Retortillo, Bañuelos, Alpedroches, Cañamares, Hijos y Ujados, hay varias ermitas y una caverna notable, que llaman la *Cueva de Corrán García*. Quién fuera este Corrán, no lo sabemos. En una eminencia inmediata al caserío, Cerro del Castillo le dicen, hay ruinas de vieja fortaleza, con cimientos de roca y trozos de muralla. Tal es el paisaje atencino que encuadra la figura del personaje que vamos a perfilar, que por su vida y contradicciones psicológicas no deja de tener interés para cultos lectores, como son los de NUEVA ALCARRIA

Se llamaba el hombre en cuestión don Eladio Mozas Santamera y nació en dicho pueblo de Guadalajara a 18 de febrero de 1837, haciendo sus estudios sacerdotales en el seminario diocesano de Sigüenza, donde se distinguió por su inteligencia y virtudes, llegando a ser, antes de ordenarse, profesor de Latín y de Humanidades.

De pronto, sufrió una crisis de vocación, cuyos móviles ignoramos, e intentó opositar a una cátedra de Teología en la Universidad Central, fracasando en su empeño. Tan rudo golpe le hizo marcharse a Plasencia, en cuya

catedral tenía un tío canónigo, llamado don Santiago Yáñez. A fuerza de ruegos logró éste que lo ordenara el obispo placentino, que entonces lo era don Gregorio María López Zaragoza, nombrándole economo de la parroquia de San Pedro, y en 1865, previo concurso, párroco de la de San Nicolás, ambas de Plasencia.

Fue después canónigo penitenciario de la citada catedral y fundó el instituto o Congregación de Hermanas Josefinas de la Santísima Trinidad, según vemos en el libro «Vida del siervo de Dios Eladio (Mozas) Santamera», por el P. Marcelino González, S. J. y en su famoso «Epistolario» (Espasa-Calpe, 1943).

Apóstol de la caridad, sufrió no poco en sus fundaciones, y misionero elocuente por los pueblos extremeños, fue un personaje popularísimo en la región durante toda su vida. Varón humilde, de santidad relevante, dirigía espiritualmente a las madres Agustinas de Serradilla, a las que dirigió setenta cartas notabilísimas que se conservan; organiza-

dor incansable de cofradías y costeando de su bolsillo no pocos retablos artísticos, reveladores de su buen gusto y de su cultura.

A pesar de todo, sufrió contradicciones y fué objeto de murmuraciones en su época, por lo que marchó en peregrinación a Roma en 1876, habiéndole a Su Santidad Pío IX de un proyecto de Noviciado Josefino, el cual terminó por aprobar y bendecir el Sumo Pontífice de la Buena Prensa.

Escogió para la casa fundadora a una muchachita piadosa, muy enferma y sensible, llamada Margarita de los Dolores, nombre que le cuadraba perfectamente, natural de Riobobos (Cáceres), pueblo pequeño y pobre, cuna de místicos y de conquistadores, pues por un lado los empuja hacia el ascetismo y por otro a la aventura de la emigración, siendo estos últimos los que no se conforman con la austeridad de tan parco vivir. Sobre un paisaje así pudo muy bien nacer San Juan de la Cruz o Santa Teresa, la fundadora de sandalia andariega.

CUARTA RELACION DE DONATIVOS PRO-DAMNIFICADOS DE BARCELONA

Suma anterior, 122 370 95 ptas.

Ayuntamiento de Saelices de la Sal, 100; don Emiliano Batanero, de Saelices de la Sal, 500; don Pedro F. Morales Hernando, de Saelices de la Sal, 25; don Manuel Morales Sotoca, de Saelices de la Sal, 25; don Cerón Sotoca García, de Saelices de la Sal, 25; don Hilario Hernando Mellado, 10; don Pedro Díaz Andrés, 10; doña Paula Tenorio García, Riba de Saelices, 15; don Segundo Martínez García, de Riba de Saelices, 25; Ayuntamiento de Riba de Saelices, 100; id. de Riba Redonda, 200; id. de Valdegrudas, 50; doña Antonia Viejo, viuda de Corrales, 50; doña Elvira Viejo Antón, 50; Ayuntamiento de Aldeanueva, 50; id. de Caspeñas, 50; id. de Maranchón, 500; id. de Torrejón del Rey y vecinos, 1 077 50; id. de Galápagos y vecinos, 623; id. de Miraelio y hermandad de vecinos, 800; id. de Argecilla y vecinos, 200; id. de Valdearenas, 340; id. de Budia, 700; id. de San Andrés, 300; id. de Yélamos de Arriba, 300; id. de Ciruelas, 100; id. de Heras de Ayuso, 100; alcalde, concejales y secretario de Ciruelas, 50; Ayuntamiento de Peñalén, 2 500; secretario de Peñalén, 50; Ayuntamiento de Muduex, 100;

vecinos de Muduex, 343 50; Ayuntamiento de Condemios de Arriba, 1 000; id. de Condemios de Abajo, 500; Ayuntamiento del Recuerdo, 100; Ayuntamiento de Horche, 125; Ayuntamiento de Fuencemillán, 100; Ayuntamiento de Montarrón, 100; Ayuntamiento de Ablanque, 500; don Domingo Alonso Redondo, 1.000; don Felipe Solano Antelo, 500; Ayuntamiento y vecinos de Valdeaveruelo, 260; Ayuntamiento de Jirueque, 600; Ayuntamiento Villaxeusa, de Palositos 50; Ayuntamiento de Perálveche, 50; don Melchor Tabernero Tabernero, de Maranchón, 200; Ayuntamiento de Armallones, 500; don Benedicto López, de Millana, 50; don Tomás Villalba, de idem, 10; Ayuntamiento y vecinos de idem 1.833; don Gregorio González, de idem, 50; Ayuntamiento de Yélamos de Abajo, 300; vecinos de idem, 602; Ayuntamiento y vecinos de Trijueque, 715; Ayuntamiento de Villanueva, 1.000; Ayuntamiento de Torote, 1 500; Ayuntamiento y vecinos de Villaverde del Ducado, 500; Ayuntamiento y vecinos de Tortonda, 500; Ayuntamiento y vecinos de Casa Uceda, 615; Ayuntamiento y vecinos de Cabanillas del Campo, 1 340; Ayuntamiento de Masegoso de Tajuña, 150; Ayuntamiento y vecinos de Albalate de Zorita, 1.257; Emilio Santos Puigo, 75; varios vecinos y funcionarios de Masegoso de Tajuña, 655; Ayuntamiento de Valderrebollo, 150; varios vecinos de idem; 211; Hermandad Sindical de Cogollor, 50; Cristino Duce, de Guadalajara, 50; Ayuntamiento y vecinos de Villaseca, 550; Ayuntamiento de La Miñosa, 100; id. de Hendelaencina, 100; id. de Cendejas de Enmedio, 200; id. de El Cardoso, 200; id. de Robledo de Corpes, 600; Bazar Dehesa, 200; Ayuntamiento de Traid, 1 000; id. de Hijos de Atienza, 1.540; Jefatura de Tráfico, 337 25; Ayuntamiento de Orea, 2 000; vecinos de Orea, 973; señor cura párroco de Santa María, 50; Ayuntamiento de Fuenbellida, 200; id. de Gascuña de Bornoba, 100; id. de Labros, 325; Fidel Rúa de Cubillejo del Sitio, 125; Ayuntamiento de Mazarete, 500; vecinos de Mazarete, 1.500; Ayuntamiento de Anchuela del Campo, 300; id. de Canredondo, 318; id. de Huetos, 455; id. de Castilforte, 335; id. de Alarilla, 75; id. de Tamajón, 100; id. de Ujados, 200; id. de Torremocha del Campo, 1.150; id. de Tobes, 255; id. de Clares, 200; vecinos de Clares, 300.

Suma y sigue, 163.226 20 pesetas.

NOTA. - En la relación anterior, donde dice un anónimo y una obrera de Alovera, 450 pesetas, debe decir 50 pesetas.

VENDO MONTESA

«Brio 110», perfecto estado, a toda prueba. Razón, esta Administración.

GAFAS GRADUADAS POR OPTICO ESPECIALISTA LUXONIA

PRECISION, RAPIDEZ • GENERALISIMO, N.º 7

TERNEROS

Criados (sin leche) con «Papilla Lechal». Hijos Abel González. VALLADOLID.

SE VENDE PISO

llave en mano. División Azu, 25. 1.º Razón: GESTORIA AGUADO.

¡NOVIOS!

VUESTRO EQUIPO, en Camisería **DORADO** Generalísimo, 15. Tel. 2513-Guadalajara

¡OCASION! SE VENDE CASA

con local comercial y piso bajo, llave en mano, y otros dos pisos alquilados en San Juan de Dios, 9. Razón: Teléfono 1409. — Guadalajara.

FABRICA DE TURRONES

NECESITA REPRESENTANTE, VALENCIA. TELEFONO 313706.

PÉRDIDA RELOJ CERTINA

caballero el jueves 18. Gratificarán entrega en Capitán Boixareu, 24, 1.º

REPRESENTANTE

Fabricante de Ollas a presión desea representante en exclusiva. Dirigirse a GONISA. Gordoniz, 25. — BILBAO.

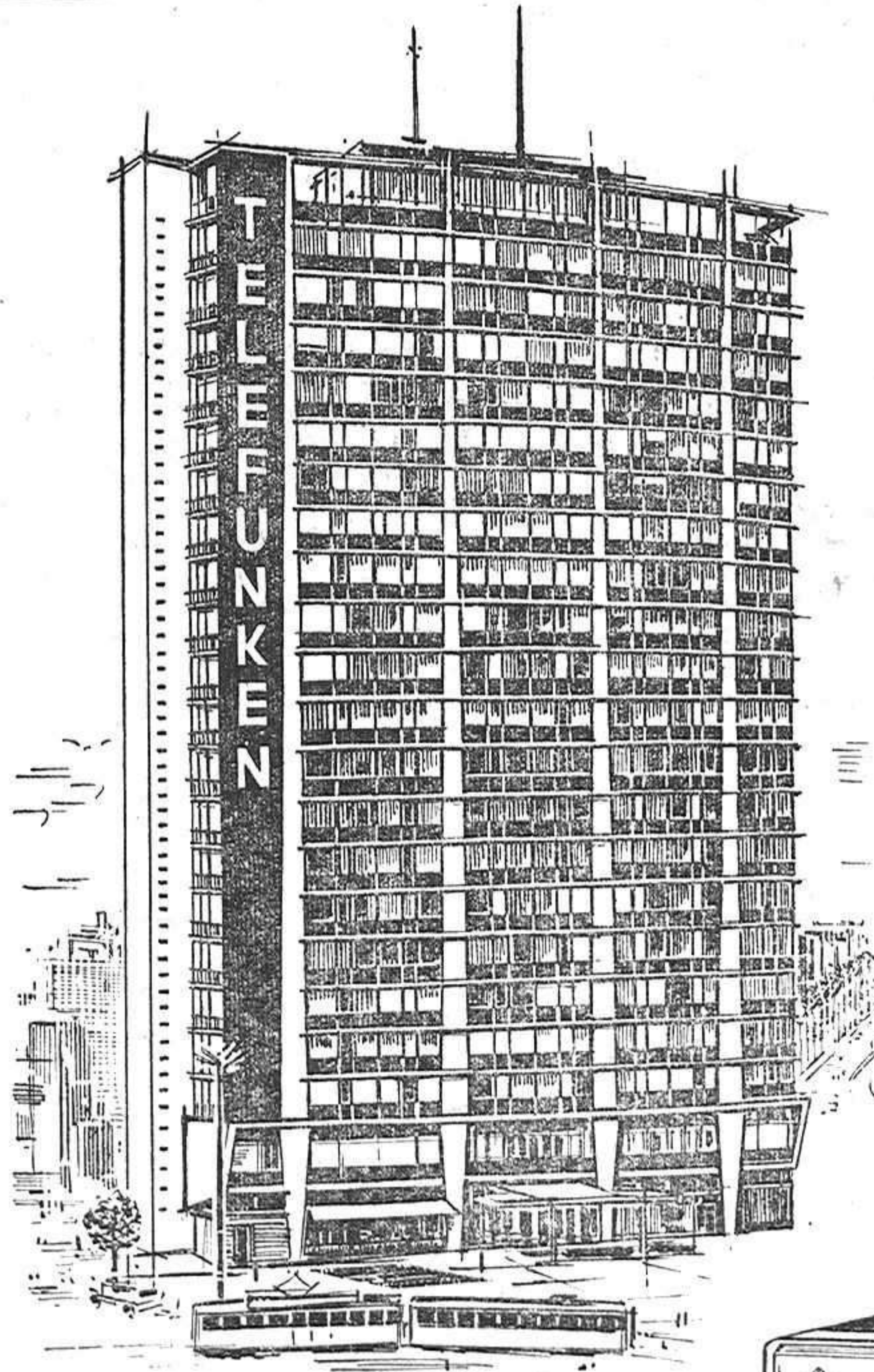

concebido en ALEMANIA ÚNICO en ESPAÑA

Cariño transistor

P. V. P. 2.650 Ptas. (incluido impuesto, equipo y estuche)

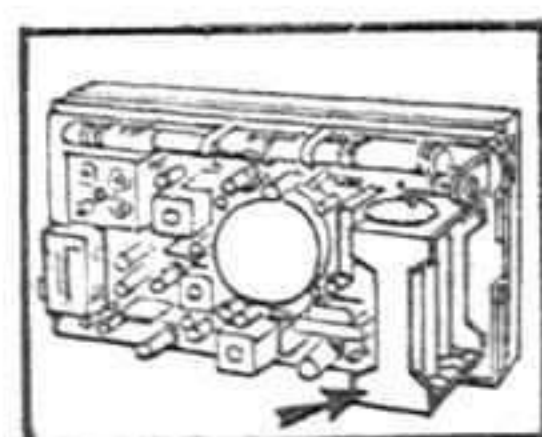

CIRCUITO IMPRESO FACILIDAD de RECAMBIO

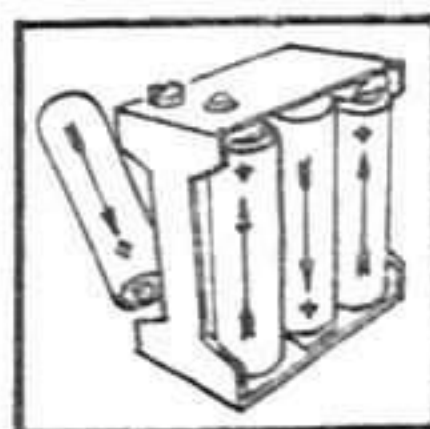

ALIMENTACION POR 6 PILAS DE 1,5 V. CONSUMO MINIMO

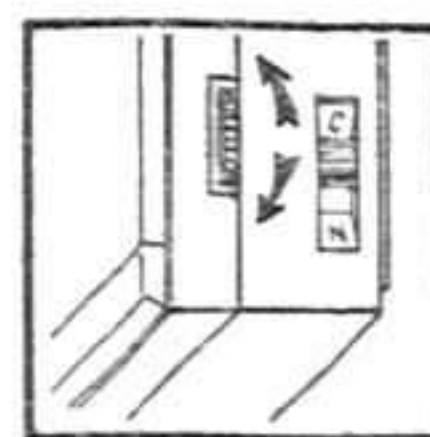

LUPA DE ONDA CORTA

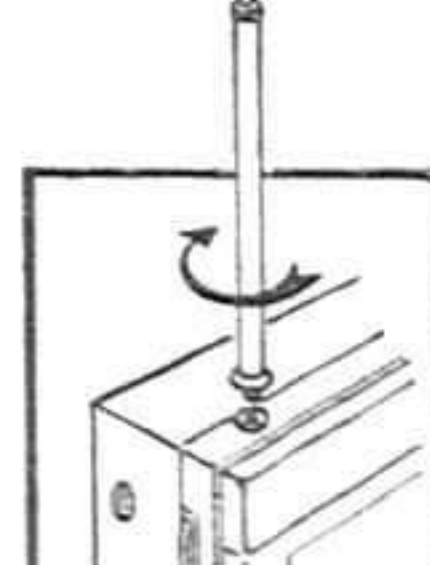

ANTENA TELESCOPICA

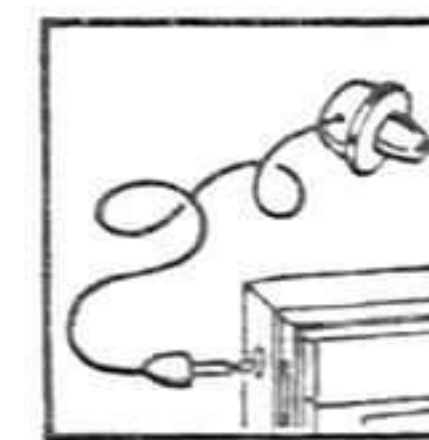

AURICULAR DE BAJA IMPEDANCIA



ANTENA DE VENTOSA PARA AUTOMOVIL

TELEFUNKEN

LA MARCA ALEMANA DE FAMA MUNDIAL

CLASES de griego, latín, árabe, alemán, inglés, francés e italiano para Bachillerato y Universidad por licenciado en Roma de Teología y Sagradas escrituras. Informes: Hotel Iberia. Guadalajara.

SE VENDE MAQUINA SIERRA de cinta, columna maciza de 80 mm. Para tratar: Taller de carpintería de Yunquera de Henares.

REPRESENTANTE

Interesa para venta de MAQUINARIA MODERNA DE LIMPIEZA EN SECO EN TINTORERIAS. Escribir INDUSTRIAS GEZA, S. L. Coso, 37. ZARAGOZA.

RETRATOS DE DEPURADA TERMINACION ARTISTICA FOTO REYES

BODAS, PIDAN DIA Y HORA | Dr. Ramón Reyes, 6 para más comodidad de los señores | Tel. 1599. Guadalajara

VIDA LOCAL

Si Alfonso X, el sabio, levantara la cabeza en estos días alegres y festivos de nuestra ciudad comprobaría que el privilegio del año 1260, concedido para disfrutar una feria anual no fué muy acertado que digamos y como buen rey y sabio por añadidura nos largaría a los actuales vecinos una nueva pragmática, con cambio de fecha naturalmente. Quizá en aquellos lejanos tiempos — tiempos de la Bara a los que algunos se aferran — nuestra capital fuese más seca que un higro de Fraga, cosa que dudamos, pero ahora, bien por que estamos en la Era atómica o porque siempre octubre fué así de mojado — cosa que a los alcarreños medievales les importaba por lo visto muy poco, eso de la lluvia — las actuales fiestas no corresponden a los sensibles vecinos de la capital de la Alcarria, que desposeídos de las cotas de mallas, yelmos y armaduras de sus antecesores y con solo sus americanas de «cheviot» han de arros-trar con la furia de los elementos y encima, poner cara de fiesta. Esto, la verdad, es mucho pedir. ¿De acuerdo, amigos?

Salvo el detalle del tiempo las fiestas han estado muy bien desde el punto de vista de organización, pues los fallos artísticos no son, en parte alguna, achaque del programa. La cabalgata inaugural muy espectacular, gustando a todos el desfile de carrozas que en años sucesivos esperamos se repita y aumento su número. Lo demás, ruido, olor a fritanga verbenera, duros que se van alegres y no vuelven y plástico, mucho plástico tomboleril, tractores, muchos tractores en exposición. Nos gustan las fiestas y las defendemos a ultranza.

Y terminado este paréntesis de alegre ociosidad los chavales de uno y otro sexo vuelven a sus libros, mientras que los mayores, con una fiesta más en su haber retornan a lo cotidiano. Los cronistas hacemos lo propio; volvemos a lo vulgar y corriente de la vida de nuestra ciudad. Desde ahora, los baches, las luces, las mil cosas que merecen comentario esperan su turno para salir a la luz a través de nuestra pluma.

MANUEL DE PRADA.

Nacimientos

Día 6.—Nuria, hija de don Gregorio Martín y doña Esperanza Cubillo.
Día 8.—Clementina, hija de don Francisco Sanz y doña Cristina de Diego.
Día 9.—Juan Carlos, hijo de don Teodoro Berlanga y doña Ignacia Martínez.
Juan Manuel, hijo de don Pascual Salas y doña Josefa González.
Alfredo, hijo de don Pedro Viñas y doña Ascensión Moreno.
María Pilar, hija de don Valentín Palazuelos y D.^a Teófila Díaz.
Día 10.—María Eulalia, hija de don Domingo Castro y doña Benjamina Morón.
Francisco Javier, hijo de don Ambrosio Benito y D.^a Ana Martín.
Día 11.—José Ignacio, hijo de don Ignacio Alcalde y doña Hilario Huerta.
María de las Nieves, hija de don Laureano Rodríguez y doña María Teresa Largacha.
Día 12.—María del Pilar, hija de don Francisco Domínguez y doña Ascensión Concha.
Día 13.—Luis, hijo de don Luis Cabero y doña Eulalia Vicario.
Antonio, hijo de don Antonio Merino y doña María García.

Día 14.—María del Carmen, hija de don Luis Muñoz y doña Carmen Calvo.

Manuel, hijo de don Manuel Ramírez y D.^a Angeles Torrecilla.
Pedro Luis, hijo de don Pedro Hernández y doña Milagros Ballesteros.

Día 15.—María Teresa, hija de don Federico Romo y doña Esperanza Romo.

Julio, hijo de don Julio Castillo y doña Francisca Carmen Rey.

¡Bien venidos!

Matrimonios

Día 11.—Don Angel Gutiérrez Díaz, vecino de Guadalajara, con doña Teresa Pérez Ortega, vecina de Heras de Ayuso.

Don Marcos López Cañizo, con doña Natividad Prieto Aguirre, ambos vecinos de Rebollosa de Hita.

Don Dionisio Sanz García, con doña Carmen Simón Blas, ambos vecinos de Padilla de Hita.

Día 12.—Don Alejandro García López, con doña Raimunda Borda Sánchez, ambos vecinos de Guadalajara.

Día 14.—Don Justo Rafael Alvarez Gallego, vecino de Burgos, con doña Inocencia de Andrés Abad, vecina de Valdenoches.

Día 16.—Don Antonio González Falero, con doña Josefa Jiménez Gonzaga, ambos vecinos de Azuqueca de Henares.

Día 18.—Don Mariano Taberner Taberner, vecino de Fuentes de la Alcarria, con doña Julia García Monje, vecina de Trijueque.

¡Enhorabuena!

SE VENDEN baratísimas VARIAS FINCAS rústicas en Pastrana y Sayatón. Razón: Remedios García, calle del Amparo, 21. G U A D A L A J A R A.

Preparación Bachillerato

Y CULTURA GENERAL a cargo de Licenciada en Filosofía y Letra. Clases individuales y en grupo. Antonio del Rincón, 4, bajo.

Defunciones

Día 14.—Doña Rosario Montesinos Roa, de 51 años, soltera, natural de Chiloeches.

Día 17.—Don Jacinto Pérez Sánchez, de 67 años, casado, natural de Chiloeches.

Doña Josefa Pérez Sánchez, de 87 años, viuda, natural de Budia.

¡Descansen en paz!

Farmacias de Guardia

El domingo, día 21, farmacia Jiménez, M. Fluiters, 11.

Del lunes, día 22, hasta el domingo, día 29, farmacia Saenz, M. Fluiters, 39.

Estancos

El domingo, día 21, abrirán los siguientes:

Plaza General Mola, 10.
Kiosco Plaza Beladiez.
Plaza Mayor, 12.
Calle Madrid, 11 (vulgo Cacharrerías).

LA ESTADISTICA

veraz es un índice de la cultura de los pueblos. El Censo Agrario es una encuesta estadística que no pretende aumentar las cargas fiscales de los labradores, sino todo lo contrario, ayudarles, mejorando sus condiciones de vida.

VENDO COCHE MORRIS

8HP. BUEN ESTADO Y BARATO. CERVANTES, 8. - Teléfono 2032.

SE VERDE FINCA rústica llana de diez fanegas, próxima al Depósito de las Aguas, carretera de Zaragoza, y TERRENO edificable, calle Alamin, de cien metros largo por catorce de fondo. Razón: Teléfonos 1447 y 2174. Guadalajara.

Dr. Manuel Román Ruiz

Aparato digestivo - Rayos X
CONSULTA DIARIA
DE 12 A 2
Angel Martín Puebla, 26. Teléfono 2509
(Censura Sanitaria núm. 65)

M.A.N

TRACCION A LAS 4 RUEDAS

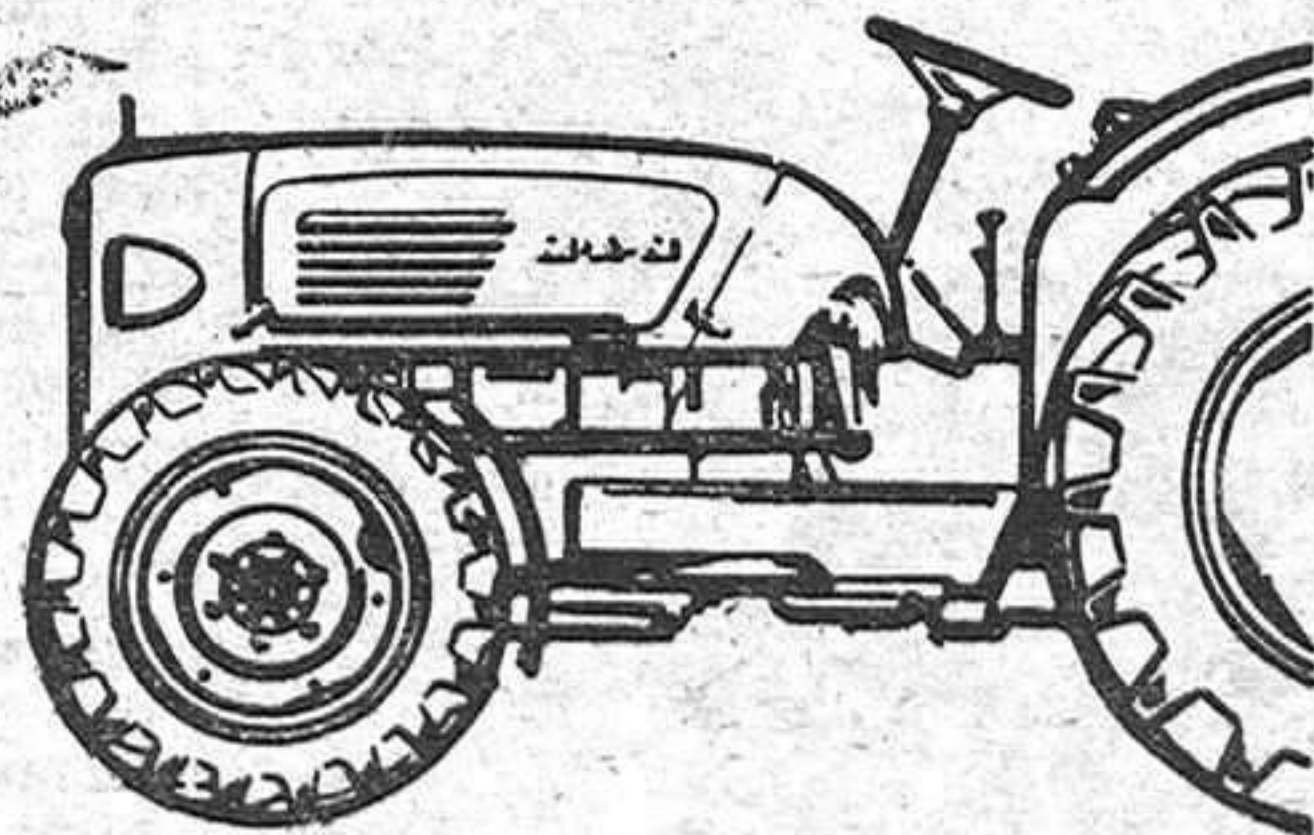

Robustos motores Diesel de consumo económico.

PORSCHE - DIESEL

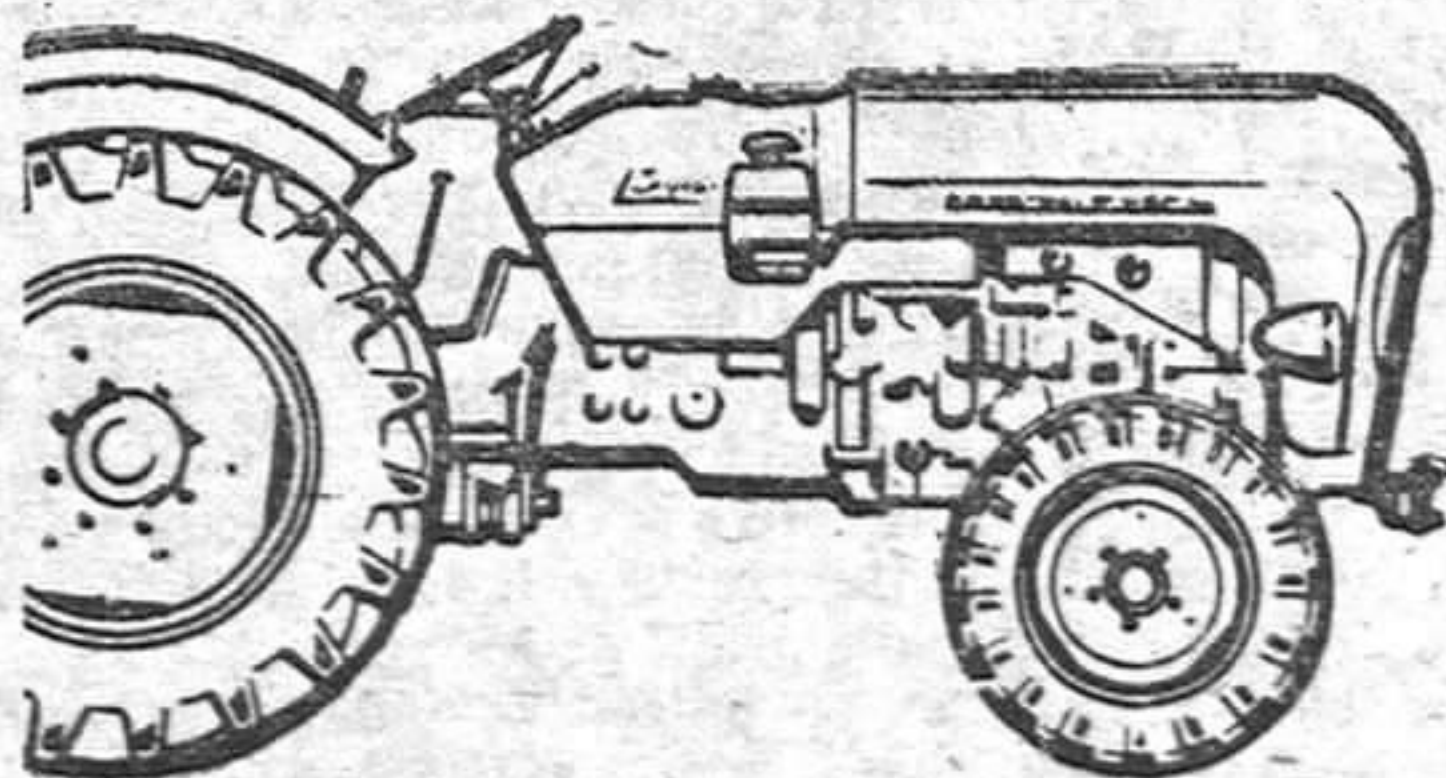

REFRIGERADOS POR AIRE

Dos marcas alemanas de prestigio, unidas para ofrecer a la agricultura española un programa completo de tractores de la técnica más moderna, en su calidad tradicional con un servicio garantizado.

Representantes generales de MAN y PORSCHE - DIESEL
COMERCIAL ROTINI, S. L. GOYA, 107 - TEL. 226 86 21 - MADRID-9



El XLIV salón de la moda española

Con la espectacularidad y esplendor habitual, se abrió el pasado miércoles, el Salón de la Moda Española.

Por la pasarela del Hotel Ritz, desfiló nada menos que la moda de otoño-invierno 1962-63.

En síntesis se puede decir que la moda española continuará esta temporada invernal sin cambios rotundos que signifiquen una sobresaliente estridencia.

Veamos lo que cada uno de los «cinco grandes» de la moda barcelonesa nos propone y los detalles que caracterizan sus colecciones ofrecidas al numerosísimo público que asistió al desfile.

Empecemos por Asunción Bastida, que según sus propias palabras, ha creado una colección en la que las tendencias son diversas, dando ocasión al realce de cada distinta personalidad. Por ejemplo, los cuellos ausentes en muchos modelos, cubren en otros parte del rostro. Las mangas, generalmente largas, cubriendo las muñecas y algunas de corte «japonés» o «ranglán».

Entre los colores reinan el negro, y en contraste, los tonos vivos y pastel.

El Dique Flotante presenta para este invierno los trajes chaqueta con dos tendencias: chaqueta con falda acampanada, y chaqueta muy larga con falda, naturalmente recta.

En cuanto a los abrigos son generalmente más estrechos y ceñidos por delante. Muchísimos adornos con detalles de piel de visón, foca o marta.

Respecto a los tejidos, se mezclan lanas de las mejores calidades con mohair y alpaca; muchos reversibles y muchos tweeds, también crepés de lana o seda.

Colores dominantes: marrón,

beige, verde, blanco, gris y mucho negro.

Para cocktail y noche, mucho lamé dorado y plateado.

Santa Eulalia presenta abrigos de estilo «redingot» con el delantero perfilado. Muchos 7/8 en tweed.

Para vestir, abrigos de terciopelo o de satín-cuero.



1. Uno de los modelos más nuevos de la colección de Santa Eulalia, es un vestido tubo negro, con tres lacitos (en los hombros y en mitad de la espalda escotada). Un volante de avestruz negro.
2. Clásico modelo de El Dique Flotante. Abrigo reversible canela y marfil, cruzado acompañado de un vestido marfil con cinturón de cuero canela drapeado.



- 3 y 4. Dos creaciones de Bastida. Vestido de crepé negro drapeado delante y adornado con bordado de azabache. Sombrero de avestruz. El segundo es un conjunto reversible verde y marrón con mangas japonesas.

Santa Eulalia lanza un género nuevo para este 1963, el «ciré» liso o labrado.

En la colección domina el negro y sobre todos los bordados con azabache incluso en «sastres» de «vestir» de lana.

El próximo día seguiremos con Pedro Rodríguez y Manuel Per-tegaz.

Vendo local comercial de 330 metros cuadrados aproximadamente, fachada a dos calles y puerta para entrada de camiones. Propio para exposición de maquinaria. Teléfono 1300.

¡MUSICISTAS!

Se ha creado la Organización Nacional Unica, O. N. U. del Mus, con domicilio en el Circulo de Bellas Artes de Madrid.

Si desea ser socio-fundador y tener un número bajo en su carnet, solicite información hoy mismo y recibirá además noticias del I Campeonato Nacional del Mus que se celebrará próximamente.

**TORERIAS**

por DOMINGO CARDERO PRIETO

Comentarios críticos de la corrida de toros y novillada picada de ferias**Toros bajo la lluvia**

En esta incomprensible lucha contra los elementos que cada año tienen que sostener las ferias y fiestas de otoño de nuestra capital, casi siempre le toca perder a los festejos, feriantes y comercio que, debido al mal tiempo, tienen que sufrir las consecuencias. Como es lógico, el espectáculo taurino, cuyo mejor aficionado es el sol, ha pagado los vidrios rotos y se le ha restado un porcentaje elevado de ingresos, amén del ambiente propicio y favorable.

Ambiente

El ambiente estuvo pasado por agua desde el principio al fin del festejo que solo tuvo de bueno, la brevedad del mismo. En los tendidos lo más florido de la afición taurina madrileña, personalidades ilustres, artistas de cine y teatro y alta crítica taurófila.

El contratiempo sufrido por Jaime Ostos dejó la terna convertida en un mano a mano sin interés ni deseado por nadie, ya que los bis a bis, tienen que estar precedidos de una competencia artística que no existía. Pero, los aficionados siempre esperan de Antonio Ordóñez la faena cumbre que sabemos realiza cuando él quiere y puede. Máxime cuando se sabía que esta iba a ser la retirada del torero de Ronda de los ruedos españoles...

Los toros

No ha sido una corrida pequeña la enviada por el señor conde de Cabral desde tierras lusitanas. Ya que los toros dieron en bruto y en canal, respectivamente, el siguiente peso: Primero, 462 y 274,5; segundo, 454 y 262; tercero, 453 y 225,5; cuarto, 457 y 264; quinto 460 y 284 y sexto, 490 y 292,5; con un promedio de 462,66 kilogramos en bruto y de 270,5 en canal, y toros que dan este peso no son pequeños en plazas de segunda categoría pues, para las de primera está reglamentado que el peso en bruto sea de 460 kilogramos, y se da el caso de que en nuestra ciudad se ha sobrepasado este peso. Referente a las cornamentas de los seis bureles si caben discusiones, ya que más parecía una corrida propia para el rejoneo que para ser lidiada por espadas de la clase especial. De bravura andaban escasos salvo los lidiados en primero y quinto lugar que se comportaron mejor. Fueron mansos, pero no adolecieron de peligrosidad alguna, y ya sabemos todos que también los toros mansos tienen su lidia. Fué fogueado el cuarto y a nuestro entender debieron serlo algunos más. Mal ha quedado esta vacada portuguesa que tiene procedencia murubeña en la sangre.

El torero de Ronda

Uno no puede silenciar cierta preferencia por el toro que el diestro de Ronda ejecuta en ocasiones. Estimamos que el toro de la clase excepcional de Ordóñez —entendemos esto cuando Antonio torea bien— es algo así como la esencia pura del arte taurino.

Aunque, precisamente por eso, el público le exija mucho por saber que vale y que sabe torear bien. Para nosotros resulta incomprensible que un diestro de tan merecida fama y clase, cuyo nombre en los carteles supone carestía de las entradas, pueda salir a la plaza solo para cumplir el compromiso contraído y no arriesgar lo más mínimo. Si de verdad va a seguir así en los ruedos, nos parece muy bien que se haya retirado, porque, pese a reconocerle su valía, está mejor retirado que en estas condiciones, y aunque recordemos

con añoranza las buenas tardes de Ordóñez, creemos que los aficionados sabrán agradecer su marcha. Ni que decir tiene que el público le chilló y pitó en abundancia. Lo único sobresaliente que ejecutó lo hizo en el quinto; poca cosa para quien puede tanto.

El torero de Villalpando

No es ni mucho menos Andrés Vázquez el matador de toros de la temporada pasada. O está muy «atorado» o le encontramos sin sitio y vulgarote. Desde luego no le vemos la categoría artística suficiente para un mano a mano con Ordóñez. Su labor fué anodina y sin relieve. Bien es verdad que su lote fué peor que el de su compañero, pero esto no le justifica en la aciaga tarde lluviosa. Tan solo puso voluntad en el cornúpeto fogueado, realizando una faena con pases puerberinos y sin relieve. Valor si puso en la contienda, pero ello fué poco para quien tanto animó y esperanzó, no hace mucho, a centenares de aficionados. Escuchó pitos en su primero, aplausos en su segundo y, tras muchos pinchazos al sexto, fué despedido con fuertes protestas.

Resumen final

La plaza registró buena entrada, pero la corrida no respondió al interés despertado ni al precio de sus localidades, todos echamos de menos la falta de Ostos y de su extraordinaria cuadrilla pues estamos seguros habrían calentado el frío ambiente. Creemos que, o una de dos, o los toreros y ganaderos —escribimos generalmente— ponen más de su parte, o la fiesta nacional sufrirá, a no tardar mucho tiempo, un quebranto grave. La afición se desilusiona, el alto precio de las entradas impide el acceso de grandes masas de aficionados y los que pueden asistir a las corridas, ante tanto aburrimiento, terminarán por aburrirse.

La novillada del lunes

También una forzada sustitución, la de «El Caracol», restó interés a la novillada, ya que Vicente Fernández «el gitano de Almoradí» era su máxima atracción. Tampoco el clima se prestó al festejo —la lucha contra los elementos siempre da la victoria a ellos— y en los tendidos había buena entrada en sol ¿? y bastante floja en sombra.

Los novillos

De aparatosa cornamenta, pero pequeños, tan pequeños que si no es por el aparato de sus astas, más de uno no hubiera salido al ruedo. La media de los seis novillos lidiados, en su peso en canal, ha respondido a 177,800 kilogramos, siendo el mayor el sexto que pesó 206 y el más pequeño el cuarto con 163. Muy poco peso para una novillada de una plaza de segunda y para ser toreada por tres novilleros punteros, en cuanto a bravura, hay que reconocer que tenían casta y genio, y que salieron, salvo el primero un tanto dificultoso, bastante buenos para la lidia. Referente a casta y bravura no hay nada que objetar, se les notaba a las reses su procedencia de raza pura. Hubo un lunar que luego relataremos.

García Montes

Gris estuvo en el primero este muchacho. No era el novillo dócil, pero tampoco peligroso y el toledano no quiso verlo, por eso el público guardó silencio a su inhibición. Sin embargo, en el cuarto estuvo bastante aceptable y ejecutó una faena alegre y vistosa que agradó a la concu-

rencia y que nos mostró que tiene «duende» y puede llegar a lejos. Nos gustó el manejo de la mano izquierda en tres naturales y en uno de pecho formidable. Todo muy valiente y voluntarioso. Mató de dos pinchazos bien puestos de una estocada algo caída. Dió la vuelta al ruedo.

Antonio Segura (El Malagueño)

Si en la feria hubiera que proclamar un triunfador, éste lo sería, sin duda alguna, «El Malagueño», que por lo que le pudimos apreciar tiene valor, afición y sabe el terreno que pisa en el ruedo, cosa difícil en quien comienza. Todo lo intenta para agradar y esto lo sabe agradecer el público. Su faena al segundo de la tarde fué valiente y variada, pero sobresalió en el quinto, donde desde los primeros pases de capa ya se le vio dispuesto a triunfar. Buenas verónicas y un quite por gaoneras fueron muy aplaudidos. Citó rodilla en tierra y aguantó valientemente cuatro pases, para instrumentar dos ayudados por alto, unos derechazos buenos y un redondo superior. Prosiguió con adornos toreros y remató la faena con una estocada que fue buena ejecución pero que resultó un poco caída. Se le concedió una oreja y dió una vuelta al ruedo.

Rafael Corbelle

Dura papeleta para este muchacho que, nada más salir el tercer novillo, se encontró un animal burriciego y como congestionado, también muy pequeño, que fué ruidosamente protestado hasta ser vuelto al corral. Operación laboriosa y difícil, que se hizo muy pesada. Luego salió un sustituto de Valdeolivas, que fué dócil y bravo. Con este animal, Corbelle puso voluntad y pundonor, profiando por ligar faena. Matando estuvo deficiente y se guardó silencio a su labor. En el sexto, Rafael Corbelle mejoró su tarea, agradando a los aficionados, pues el muchacho puso amor propio y logró incrementar pases de cierta calidad. Estuvo muy cerca de los grandes pitones de su enemigo y le echó salero a su labor. Mató de una estocada contraria que atravesó al novillo, pero fué muy aplaudido y ovacionado al abandonar la plaza.

Resumen

Buen cartel han dejado los tres novilleros, mucho mejor que los matadores de toros. También los novillos —salvo el que fué retirado al corral— gustaron en casta y bravura, pero muy pequeños. Nos divertimos —como casi todos los años— mucho más en la novillada que en la corrida. Será cosa de estudiar el organizar novilladas en lugar de corridas... a lo mejor salimos ganando. Pero esto ya es cosa que se sale de nuestra crónica de hoy. Ahora solo nos resta esperar el cambio de fechas de las ferias y a tener suerte...

Ricardo del Cura Ortega
ESPECIALISTA DE
PULMON Y CORAZON
RAYOS X
Consulta de 10 a 1 de la mañana
Calle del Amparo, 26. Teléf. 1675
GUADALAJARA (C. S. N.)

Vendo directamente pisos en Guadalajara

En Ingeniero Mariño, número 16, en Horno de San Gil, núm. 7, y en Miguel Fluiter, núm. 39. Para verlos: Sr. Ranera, Ingeniero Mariño, número 16, pral. Para tratar: D. Enrique Alonso Vega, Guzmán el Bueno, número 99, Madrid. Teléf. 243-35-48.

**SASTRERIA BERRUECO**

Confección propia de toda clase de prendas de CUERO

Pellizas, Canadienses, Cazadoras, Pantalones, etc.

Antonio del Rincón, 5. Teléf. 1422. Guadalajara

ESCUELA AUTOMOVILISTA LOZANO

OFICIALMENTE AUTORIZADA POR EL MINISTERIO DE INDUSTRIA APRENDA A CONDUCIR EN TURISMO RENAULT, DOUPHINE SEAT 600 Y CAMION CHEVROLET, dotados de dobles mandos, a la hora más cómoda para Vd.

Clases teóricas de Código de Circulación y mecánica del automóvil Plaza de los Caídos, 5. - Guadalajara. - Teléfono 2140

Se desea

para GRAN FABRICA DE CARTON ONDULADO Y CAJAS DE CARTON ONDULADO Y COMPACTO Representante INTRODUCIDISIMO

en este ramo.—Inútil no tener un amplio historial en esta actividad.—Absoluta reserva a colocados.—Sueldo y comisión. Dirigirse a D. Salvador Rodríguez.—Calle San Onofre, 5, 3.ª izquierda. Madrid.—Con detalladísimo historial.—Se contestarán todas las cartas, devolviendo las no admitidas.

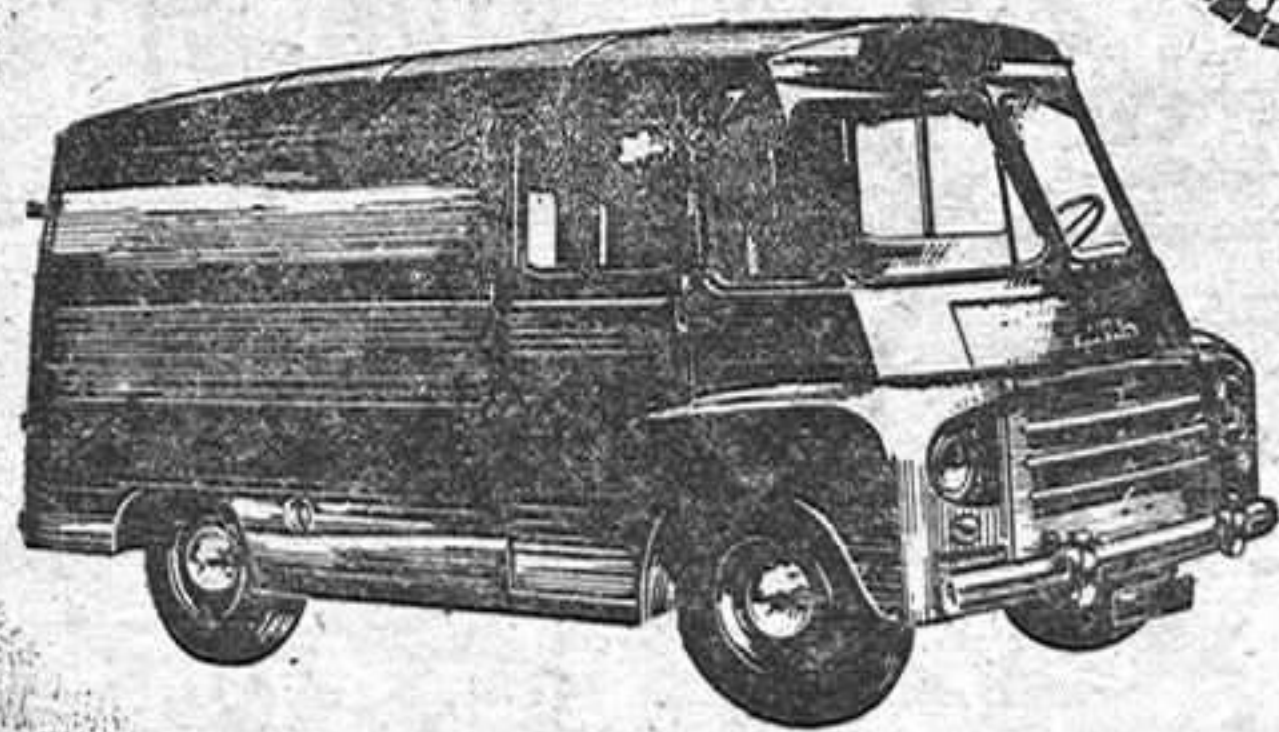
AUSTIN

Ya está en el mercado el Furgón AUSTIN SAVA de 1,5 Tn. con motor Diesel BMC de 56 CV.



ENTREGAS INMEDIATAS

Precio 250.000 ptas. a pagar en 36 meses

Distribuidor

Finanzauto. S. A.

CONCESIONARIO EN GUADALAJARA:

Sucesores de Agustín de Grandes. - Ramón y Cajal, 12

EL LIBRO Recibidos

Titulo: «Tres pioneros». Autor: Eric Collier. Editorial: Plaza & Janés. Barcelona. Con ilustraciones. 350 páginas.

El autor de «Tres Pioneros» —retrato auto-biográfico— ha sabido darnos una visión completa de la vida en las inhóspitas tierras del Canadá, que por paradoja encierran grandes riquezas. Casado con una mestiza, mujer abnegada y valiente, viven en unión de su hijo de pocos años la más fantástica de las aventuras, demostrando a lo largo de sus vicisitudes una enorme voluntad y una gran confianza en la Providencia. La caza de pieles finas es el eje de la obra, siendo la forma expositiva avalorada con un estilo rico en matices, sumamente agradable.

Titulo: «Un hombre honesto». Autor: Jules Romains. Editorial: Plaza & Janés. 150 páginas.

«Un hombre honesto» —que pudiera titularse también «El malvado hipócrita»— es la más reciente novela del gran escritor francés, J. Romains. El asunto es interesantísimo, pero estamos seguros que el tema en manos de otro escritor menos habil no nos resultaría tan apasionante, pues el estilo, la forma externa del relato de «Un hombre honesto» es poco frecuente, y su fondo, lleno de ironía y buen gusto, es sencillamente magistral. Jules Romains sale del empeño triunfante, y su novela entusiasma. Un éxito más de P. & J. para delicia de sus lectores.

SEÑORAS Y CABALLEROS! El corte de pelo a navaja fortalece el cabello. Demostración, PELUQUERIA LETON. La que más barato trabaja lavado de cabeza, loción y secado. 9 oficiales, 9. La permanente moderna de mayor prestigio. Miguel Fluiters, 14, primero. - Teléfono 2255. - Guadalajara.

Ni un niño sin escuela

Un adecuado sistema de transporte puede sustituir con éxito la falta de maestros y de escuelas en algunos pueblos de nuestra provincia

Por JESUS GARCIA PERDICES

Para nadie es un secreto que nuestro actual gobernador civil, el excelentísimo señor don Juan Manuel Pardo Gayoso, es un hombre de felices iniciativas y de gran capacidad de trabajo. Una de las más afortunadas, a mi juicio, ha sido su proyecto de crear en nuestra capital un centro de enseñanza con internado para alojar a los niños de aquellos pueblos de la provincia, que por su pequeño censo escolar, no reúnen el número de alumnos suficientes para instalar una escuela.

Este proyecto que por primera vez se concibe en España ha sido acogido muy favorablemente por el Ministerio de Educación Nacional y esperamos que muy pronto pueda ser llevado a la práctica.



En una de sus recientes crónicas en un periódico de Madrid, nuestro querido compañero Luis Monje Ciruelo —el más caracterizado portavoz de la provincia— daba a conocer el proyecto del señor gobernador de reparar en los talleres de la Diputación, con un pequeño presupuesto, los bancos y mesas fuera de uso de algunas de nuestras escuelas rurales. Ello patentiza una vez más el interés que siente nuestra primera autoridad civil por los problemas de la enseñanza.

En mi deseo de colaborar desde las páginas de NUEVA ALCARRIA con el trabajo de nuestras autoridades en bien de la provincia, como he procurado hacerlo desde el año 1939 en el que me incorporé a su cuadro de redacción, me atrevo a lanzar una iniciativa que espero pueda ser aceptada aunque sólo sea con carácter provisional.

Hay pueblos que no tienen escuela o que la tienen en malas condiciones de habitabilidad. Hay otros a los que por una y otra razón carecen de maestro en la mayor parte del año. Ello supone un grave perjuicio para la educación de muchos niños.

En algunas provincias españo-

las han procurado remediar situaciones parecidas a la nuestra con el sistema de nuestros volantes que acuden en motocicletas a los cortijos y aldeas alejadas para allí enseñar a los niños de los pueblos de los alrededores. Ello tiene el inconveniente de que los pequeños han de desplazarse diariamente algunos kilómetros en viaje de ida y vuelta, por malos caminos y con una temperatura invernal. Si llueve o nieva queda interrumpida la enseñanza.

Yo propongo un sistema a la inversa. Maestros y escuelas fijas y buena dotación de material pedagógico, en los pueblos en que sea posible hacerlo y trasladar hasta allí a los niños de los minipueblos inmediatos; utilizando para ello camiones cubiertos, jeeps, o cualquier otro medio de transporte. Es una versión rural de los autocares que los colegios ciudadanos ponen a disposición de sus alumnos para ir a los mismos y regresar después a sus domicilios.

Como el número de casos no es muy numeroso tampoco lo sería el de medios de locomoción que sería preciso habilitar. Por otra parte, la gasolina gastada en estos desplazamientos importaría mucho menos que un maestro inactivo, la calefacción de una escuela sin alumnos o la compra de motos para los maestros.

Con este sistema que se implantaría con carácter regular en unos casos y como solución provisional en otros en los que la marcha de un maestro deja sin escuela durante un par de meses o más a los chiquillos de un pueblo, la enseñanza, tan necesaria como la alimentación, no faltaría nunca en ninguna localidad de la provincia ya que un aviso urgente del alcalde a la Inspección de Enseñanza Primaria o a la Junta Provincial de Educación, resolvería rápidamente el problema.

Esto debe ser además complementado con la aplicación de sanciones a los padres desaprensivos que aprovechan cualquier motivo para sacar a sus hijos de la escuela antes de cumplir la edad escolar. En Francia, por ejemplo, estos padres son multados fuertemente a la mínima infracción. Algo parecido tendría aquí resultados felices para la cultura provincial.

Bases para el concurso de carteles convocado por el Club Juvenil «La Ballena Alegre»

Primero.—El Club Juvenil «La Ballena Alegre», convoca un concurso de carteles, de acuerdo con las siguientes bases:

Segundo.—Se establecen los siguientes premios: Un primer premio, dotado con 12.000 pesetas, y dos accésit de 6.000 pesetas cada uno.

Tercero.—Podrán concurrir a los mismos todos los jóvenes de ambos sexos, cuya edad esté comprendida entre los diez y diecisiete años.

Cuarto.—El tema de los carteles será de libre elección, pero siempre guardando relación con el Club Juvenil «La Ballena Alegre».

Quinto.—Los carteles habrán de ser sin rotular, a cuatro colores y de 50 por 70 cm.

Sexto.—Con todos los carteles recibidos se realizará una exposición de carácter público.

Séptimo.—El jurado, que se hará público con el fallo, adjudicará los premios el día 31 de diciembre; este fallo será inapelable.

Octavo.—Los autores que resultaren premiados habrán de remitir su partida de nacimiento antes de la recepción del premio.

Noveno.—Los concursantes deberán remitir al Club Juvenil «La Ballena Alegre», Víctor Hugo, 3, Madrid (4), antes del día 15 de noviembre, los originales con que deseen concursar.

Para ganarse su confianza y poder ayudarle, el Optico ha realizado largos estudios. La responsabilidad de su trabajo requiere una profunda preparación técnica. El la posee. Su labor es eficiente; sus manos, manos amigas y responsables. El Optico se ha capacitado para ofrecerle, en su trabajo, precisión científica y habilidad de artista. Todo esto, no puede improvisarse.

Confíe en el Optico...
AMIGO DE SUS OJOS

EL OPTICO

ES UN AMIGO DE SUS OJOS



Sastrería
ENCABO
MILITAR Y PAISANO
INMENSO SURTIDO
EN GENEROS
Miguel Fluiters, núm. 6. Teléfono 1765

Bodegas JURADO
Vinos de Valdilecha
Mejores no hallará
Cada vez se consumen con mayor agrado.
El paladar que los conoce no encuentra otros de mejor gusto
Lo más eficaz es comprobarlo y Vd. mismo se convencerá.
Observe que al comprarlos lo hace directamente al cosechero-criador.

REBAJAS ¡IMPRESIONANTES!! VÉALO

Gabardinas Caballero

Las de 575 ptas. a 425 ptas.
Id. » 725 id. a 495 id.
Id. » 875 id. a 625 id.
Id. » 875 id. a 725 id.
Id. » 975 id. a 795 id.
Id. » 1.075 id. a 875 id.
Id. » 1.225 id. a 975 id.
Id. » 1.575 id. a 1.275 id.
Id. » 1.700 id. a 1.425 id.
Restos de serie a 725 id.

Americanas Caballero

Las de 225 ptas. a 150 ptas.
Id. » 235 id. a 175 id.
Id. » 285 id. a 210 id.
Id. » 375 id. a 275 id.
Id. » 425 id. a 325 id.
Id. » 565 id. a 425 id.
Id. » 595 id. a 450 id.
Id. » 650 id. a 475 id.
Id. » 675 id. a 495 id.
Id. » 775 id. a 575 id.

TRAJES CABALLERO

Los de 425 ptas. a 225 ptas.	Los de 725 ptas. a 595 ptas.
Id. » 450 id. a 275 id.	Id. » 800 id. a 675 id.
Id. » 475 id. a 375 id.	Id. » 975 id. a 795 id.
Id. » 575 id. a 475 id.	Id. » 1.100 id. a 895 id.
Id. » 675 id. a 525 id.	Id. » 1.200 id. a 975 id.

Abrigos Caballero

Los de 495 ptas. a 350 ptas.
Id. » 675 id. a 495 id.
Id. » 725 id. a 595 id.
Id. » 825 id. a 695 id.
Id. » 975 id. a 775 id.
Id. » 1.100 id. a 875 id.

Pantalones Caballero

Los de 110 ptas. a 75 ptas.
Id. » 150 id. a 115 id.
Id. » 175 id. a 140 id.
Id. » 210 id. a 165 id.
Id. » 225 id. a 180 id.
Id. » 250 id. a 195 id.

MILES DE PRENDAS PARA NIÑO REBAJADÍSIMAS

695 Ptas. CAZADORAS CUERO — PELLIZAS CUERO 975 Ptas.

PLAZA DE
SAN MIGUEL, 7
MADRID

OLIVÁN

Tels. 248 36 24
248 38 24

Se reúne en Roma

EL PARLAMENTO DE DIOS

Por Salvador EMBID VILLAVERDE

Nada más ni nada menos que esto: «Parlamento de Dios» llama un periodista francés al Concilio Euménico, inaugurado por el Papa Juan XXIII en Roma, el pasado día 11. La frase me ha llegado al alma y no he podido sustraerme a la tentación de hacer este trabajo, ya que en frase del mismo Papa reinante el Concilio concierne a todos, y todos estamos obligados a colaborar a su éxito.

Yo no sé si temas de esta naturaleza deben ser tratados solamente por sacerdotes o religiosos, pero si el Concilio concierne a todos, me creo obligado como católico a exponer aquí criterios que son el tema general en todas partes.

No cabe duda que el Concilio ha de renovar la actual estructura accidental de la Iglesia. Y para hacer esta afirmación no hace falta presumir de enterados, ni de adivinos. No puede caber en la mente de nadie, que una Asamblea ecuménica de esta naturaleza, que ha de reunir en Roma a cerca de 3.000 preladados y cardenales, y que lleva cuatro años de preparativos y cuantiosos gastos, vaya a celebrarse para que luego todo siga igual. Yo no sé si la Iglesia católica adolece de imperfecciones o tiene defectos de organización, lo que si quiero resaltar aquí, es que una Asamblea de esta naturaleza no se celebra solamente para escuchar al Papa, rezar unas oraciones rituales y volver cada uno a su casa para que siga todo igual. Esto no le puede caber en la cabeza a nadie. Como nadie puede saber de qué naturaleza van a ser las innovaciones que se introduzcan o los acuerdos que se tomen. Lo que puede afirmarse rotundamente es,

que todo ello será para, mayor gloria de Dios y, de la Iglesia católica.

Una de las cosas que más nos preocupa a los católicos es la unidad de las Iglesias cristianas. Tal vez no se consigán ahora los anhelos de la cristiandad, pero será ésta una de las cuestiones que más se debatan en este Parlamento de Dios, que por ser de El, puede traer al mundo cosas grandiosas para todos y el milagro esperado de la Paz que tanto anhela el Papa y tanto ansiamos todos.

He leído en estos días un trabajo del padre Lombardi, que me ha emocionado. No quiero decir que cuanto él aventura haya de ocurrir, pero no hemos de negar la categoría que da a sus palabras, ser, dichas, por personalidad tan relevante de la Iglesia de Cristo.

Afirma el padre Lombardi, «como conclusión rotunda e innegable», que «es necesaria una reforma en la Iglesia, presente». Y añade: «La palabra puede parecer dura, pero para nosotros, los católicos, tiene una tradición santísima desde que San Pablo la usó como lema constante del cristianismo». Y sigue: dice San Pablo: «No os acomodeis al mundo presente». Cree que más que nunca puede atribuirse actualidad a esta frase.

El argumento principal del trabajo del padre Lombardi va hacia los sacerdotes. Dice así: «Sobre los sacerdotes pesa una responsabilidad gigantesca: la humanidad espera de ellos las grandes orientaciones para la convivencia en la tierra». «¡Ay si se mostrasen entangados en la tierra!». Harían el papel de Judas: traicionarían por un lado a Jesús y por otro a los hombres». «Los queremos puros, pobres, celosos, sedientos de alma y sólo de almas...»

Tengo que confesar que estas afirmaciones del padre Lombardi me han dejado confuso y emocionado. Yo también creo que de los sacerdotes depende el éxito o el fracaso de la Humanidad entera, porque son los que nos han de orientar y dirigir. Ya sé que el sacerdote es un hombre, pero los católicos los vemos espiritualizados. Nosotros somos tolerantes con nuestras debilidades y nuestros pecados, pero no queremos que nuestros sacerdotes sean como nosotros; exigimos que nuestros sacerdotes sean santos y perfectos en todos los órdenes de la vida. Por eso miramos a nuestros sacerdotes como seres distintos a nosotros. Por eso les queremos como les queremos, y por eso, quien no es católico, les odia como les odia. Es tan grande nuestro respeto hacia el sacerdote, es tal nuestra admiración hacia quienes todos los días cogen a Cristo en sus manos y comen su cuerpo y beben su sangre, que ni siquiera osamos rozar sus sotañas, sin que sintamos un escalofrío por todo nuestro cuerpo.

Entendemos que uno de los temas preferentes del Concilio será la formación del sacerdote. Si llegamos a conseguir unos sacerdotes como los queremos todos y como los describe el padre Lombardi y los quiere Jesucristo, nada

ni nadie podrá arrebatarnos la victoria a la Iglesia. Y será esta Iglesia nuestra la que arrolle y se lleve por delante esas doctrinas falsas, que corrompen el alma del hombre y le orienta por senderos falsos. Es la Iglesia la que ha de enarbolar la bandera de lo social al grado más avanzado. Es ella quien hará que la verdad de Cristo reine en el mundo. Sabemos que lo conseguirá. Y lo conseguirá, si consigue que sus sacerdotes sean verdaderos discípulos de Cristo en toda la extensión de la palabra. Imaginemos cuál puede ser el poder de la Iglesia, teniendo como tienen la bendición de Dios y teniendo como tiene miles y miles de sacerdotes y religiosos esparcidos por el mundo, fieles a una doctrina y rigidos en el cumplimiento de las consignas del Vicario de Cristo. Pero han de ser así: «Pobres, puros, celosos, sedientos de almas y sólo de almas...»

Creemos que el Concilio será un éxito. Y lo será por la devoción de todos los católicos y la virtud y la santidad de sus sacerdotes y preladados. Ellos no pueden ser como somos los demás. Y si son como los queremos nosotros, la Humanidad tendrá pronto una era de paz y justicia social, jamás vista, aun siempre soñada.

El Concilio no es indiferente a nadie. Todos esperamos algo del Concilio, pero sobre todos, los que «han hambre y sed de justicia». Son las masas trabajadoras de todo orden (intelectuales y manuales) las que esperan el Reino de Dios en la tierra. Un reino de justicia y de paz, que es anhelo común del género humano. Un mundo donde desaparezca la injusticia y el hambre; un mundo donde la caridad no sea necesaria, porque todos ganen todo con el sudor de sus frentes. Un mundo donde todos nos repartamos cristianamente lo que Dios ha creado. Porque si así obramos, la paz será posible y Dios reinará en todos los corazones. El mundo tienen inmensos recursos para dar de comer a sus hijos; pero estos recursos han de ser repartidos como Dios manda. Queremos un mundo donde haya paz; donde no haya hambre y no haya injusticias. Si en vez de gastarse tantos miles de millones, como ahora se hace, en pertrechos de guerra, se emplearan en dar de comer al hambriento, todo sería diferente. Y mientras haya hambre, no debe especularse con guerras, ni con exploraciones del cosmos; lo primero será dar de comer al que «ha de menester».

El Concilio, con su cerca de 3.000 padres de la Iglesia, que conocen las miserias de la Humanidad, no puede estar ausente de esta tragedia de una humanidad en que más de sus dos tercios sufren hambre y persecuciones horribles. Por eso esperamos tanto del Concilio. Por eso rezamos por el éxito del Concilio. Porque lo que allí se acuerde, será lo que hagamos todos los que esperamos que el mundo cambie y Dios reine en la Tierra en su plenitud de Gloria y de Justicia.

GENERAL ELECTRIC ESPAÑOLA

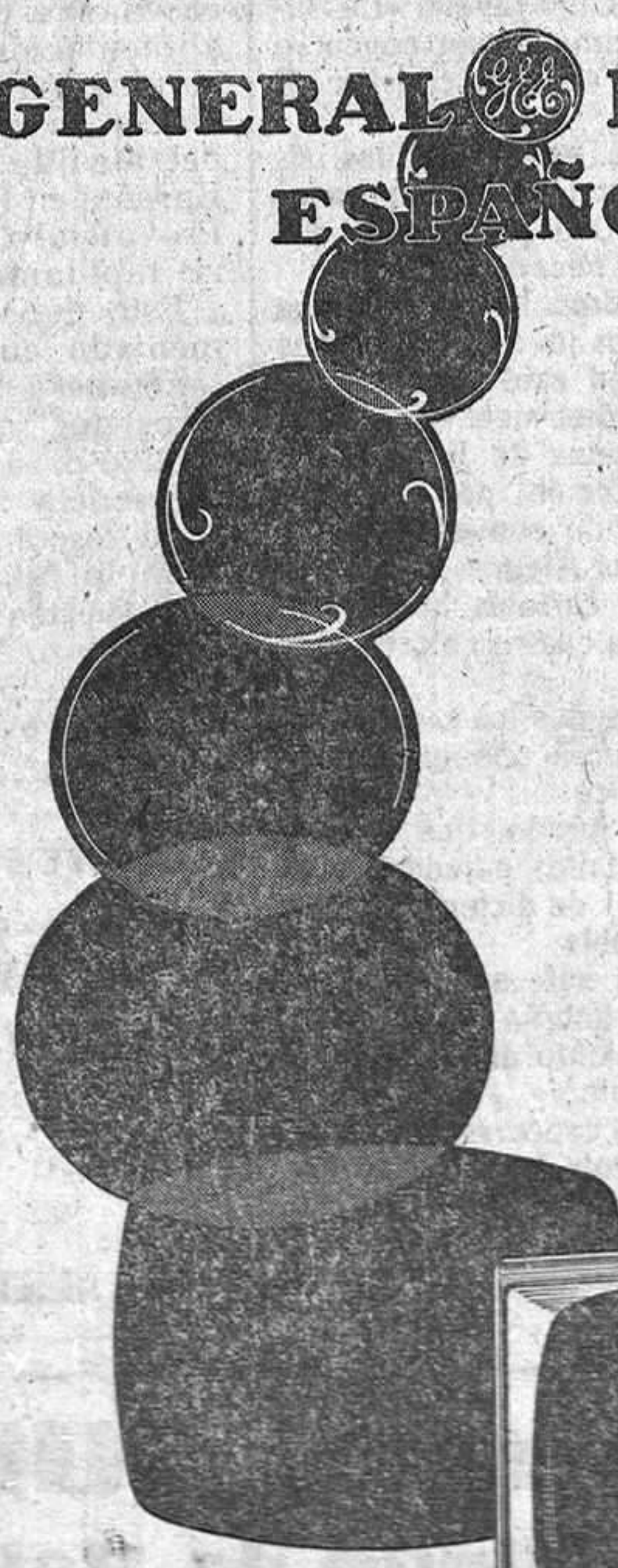

- Luminosidad regulada, con célula fotoeléctrica.
- Control de definición.
- Controles automáticos de ganancia, frecuencia horizontal, altura, anchura y luminosidad.
- Supresor de disturbios.
- Sonido de ALTA FIDELIDAD.
- Selector "MEMOMATIC" (memoria automática) con 10 canales más 2 de reserva.

110" 19" 18.800 ptas.
110" 23" 22.806,25 ptas.

Impuesto

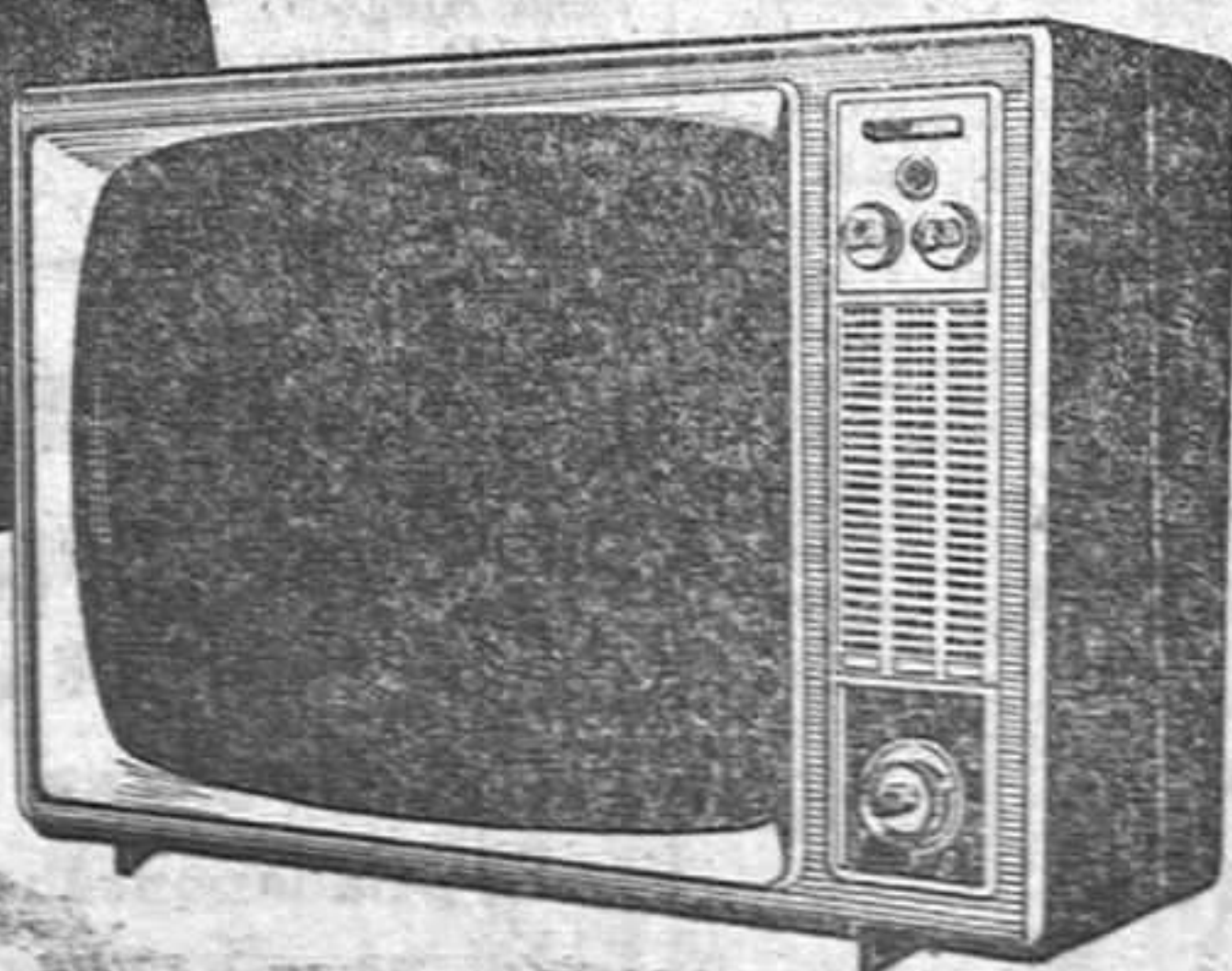

al adquirir el televisor, recibirá una tarjeta de garantía por un periodo de seis meses

EL TELEVISOR DE LA PANTALLA NEGRA

EMPRESA IMPORTANTE

Desea nombrar Distribuidor
Exclusivo para esta Provincia

Dirigirse:

Apartado 659 - MADRID



Delegación Provincial de Juventudes GUADALAJARA

UNA VILLA HISTORICA, PASTRANA

Jefatura de Obras Públicas Provincia de Guadalajara

Solicitud de Unificación de Concesiones, número 69 de Servicio público regular de Transporte de Viajeros por Carretera

Relación de maestros de la provincia a los que el Frente de Juventudes concede premios, «Luis María Sobredo», de mil pesetas
Don Manuel Fernando López Calvo, don Juan Martínez Catalina, don Luis Acevedo Ayuso, don Antonino Extremiana Antolín, don Pedro España Alarcón, don Alberto Rosaleny Jiménez y don Ricardo Villarrubia Varea.

Relación de maestros a los que el Frente de Juventudes concede puntuación para los concursos de méritos que tengan lugar en el curso escolar 1962-63

Dos puntos.—Don Luis Acevedo Ayuso, don José Luis Alcón de Gregorio, don José Alvaro Agudo, don Manuel Benito Ortega, don Luis Bosgos Rodríguez-Carreño, don Francisco Carrión Benito, don Miguel García Marín, don Feliciano Carrido Cortezón, don Cecilio Manzanos Barredo, don Luis León Marcos Flores y Gómez de Agüero, don Rafael Martínez García, don José María Olalla Esteban, don Angel Ureta García y don Anselmo Viana Guit.

Un punto.—Don Ricardo Ferrer Andrés, don Augusto Santos Amabilia y don Máximo A. Vicente Plaza.

Relación de maestros a los que se les concede diploma de colaboración

Don José Luis Alcón de Gregorio, don Roberto Martínez García, don Angel Ureta García, don Luis Rodríguez Bellot, don Luis Bosgos Rodríguez-Carreño, don Enrique Molina Díaz, don Rafael Martínez García, don José-Antonio Pérez Sáiz, don Salvador Ruiz Gascó, don Saturnino de la Fuente y Lama, don Cipriano Martínez Calonge, don Félix Luis López Alvaro, don Juan José Andrados Moreno, don José María Pastor Pérez, don Eduardo Pinel Martínez, don Víctor José Loranca Garijo y don Gregorio Navarro Hombrados.

Pastrana es una ciudad pequeña, recogida.

Si el visitante va en otoño o invierno, y está lloviendo, el silencio que reina en sus calles le sobrecoge; porque Pastrana, cuando la lluvia moja los menudos guijarros de sus calles y la luz se deshace en los reflejos de las piedras, tiene cierto aire compostelano.

El cronista, que es muy ordenado, entra por la plaza de la Hora. La plaza de la Hora es cuadrada, grande. Además es curiosa: limitada por tres fachadas; la cuarta es de aire, un aire limpio y azul, que cae hasta una de las dos vegas del Arlés.

En esta plaza está la primera reliquia histórica que buscaba el viajero: el palacio de la princesa de Ebo-li, el palacio donde murió la princesa. El que la fachada esté más o menos conservada, no indica nada del aspecto interior, que no lo está. En la habitación donde exaló la princesa su último suspiro, estuvo, después de nuestra guerra, el Servicio Nacional del Trigo. Un friso, constantemente expuesto a las inclemencias de los aburridos concurrentes, ha ido desapareciendo poco a poco. No obstante, en la habitación conti-

gua, aún pude examinar los restos de un magnífico artesanado.

Además, este palacio pudo ver realizada una ilusión muy hermosa. Pastrana —en el que fue párroco de la ciudad, don Eustoquio García Merchante,— soñó un museo. En el museo —que no pasó de proyecto— se guardaría la colección de tapices de Alfonso V de Portugal y algunos otros restos históricos de la villa. No fue posible y, aún más, los tapices volaron de Pastrana a Madrid. Y hubo sus jaleos. Don Eustoquio escribió un libro, «Los tapices de Alfonso V de Portugal que se guardan en la extinguida Colegiata de Pastrana» (publicado en 1929), maravilloso por su fervor histórico, pero algo exagerado. De cualquier forma, nos gustó.

Desde la plaza de la Hora, el cronista no sabe a qué sitio dirigirse; tres lugares sumamente atractivos aguardan su visita: el barrio morisco de Albajicín, el cristiano de San Francisco y la renombrada Fuente de los Cuatro Caños. Por fin, se decide por el último.

El verdín da no se qué tono rancio a la célebre fuente, al crecer en las junturas de las piedras. Hay hombres del pueblo por allí que entretienen al visitante con sus históricas y amenas charlas... Al visitante, que en estos momentos se encuentra pensando en el por qué del peón de ajedrez que remata la fuente, quedando sin respuesta.

Desiste de su pregunta y vuelve de nuevo a la plaza de la Hora, para dirigirse a un edificio grande, en alto, en la confluencia de ambas vegas del Arlés: es el convento.

Del convento —que pertenece a los franciscanos— le gusta mucho la hermosa y amplia biblioteca y el empolvado museo. Los padres, que se portan con el viajero muy bien, le muestran lo que de ver tiene el cenobio.

Pastrana fue siempre ciudad eclesiástica cien por cien. Tuvo un cabildo importante, y su convento, que

albergó como huésped a San Juan de la Cruz— lo fundó Santa Teresa.

Algunas cosas más, en este aspecto, se pueden visitar en la pequeña ciudad. Por ejemplo, las cuevas de los dos santos anteriormente citados y la ermita de San Pedro de Alcántara.

A la vuelta va a ver el pórtico y la iglesia de Ntra. S.ª de la Asunción, que recorre entre el silencio que le rodea a estas altas horas de la tarde.

Y un sin fin de curiosidades de todas clases se podrían ir recogiendo si no se tuviese el miedo de alargar estas líneas. No obstante, citaremos, por ejemplo, la siguiente: hay quien ha dicho que Las Hilaridas, de Velázquez, representa un taller de la ciudad...

El celebrado escritor, don Leandro Fernández de Moratín, escribió en Pastrana su obra teatral «El sí de las niñas», y en la villa se casó, por segunda vez.

...Y al cronista le parece que en su excursión dejó de ver algo. Pero no recuerda.

Cuando monta en el coche que le ha de traer, de regreso a Madrid, uno de sus accidentales amigos le grita:

—«¡Quédese, quedese! ¡Se olvidó de las cuevas del Moro! Están muy cerca, frente al convento, en el cerro, ...¡quédese!»

Pero el viajero se ha hecho a la idea de que están esperando en casa y no le agrada ya volver a la cuesta de Valdeangaix a ver las cuevas del Moro. Lo siente, pero no se queda en Pastrana.

Luis F. GONZALEZ OLIVARES.

Convocatoria de un Albergue por la Delegación Nacional de Juventudes para alumnos del Magisterio

Para facilitar el cumplimiento del requisito establecido en el Plan de Estudios de las Escuelas del Magisterio a los alumnos que hayan finalizado los estudios en la convocatoria de septiembre, y excepcionalmente a los estudiantes libres, de tercero, que justifiquen la imposibilidad de asistir a los turnos de verano para instructores elementales, la Delegación Nacional de Juventudes se propone convocar un curso extraordinario de otoño.

El curso se celebraría en Madrid o en Albergues de situación geográfica idónea, corriendo los gastos por cuenta de los interesados.

Como la organización de los turnos depende del número de solicitantes que se presenten, los alumnos interesados deberán pasar a inscribirse por la Sección Provincial de Enseñanzas, antes del próximo 20 de octubre.

Habiendo solicitado don Cesáreo Martín Rubio y don Eustoquio Mardurga García la Unificación número 69 de los servicios públicos regulares de transporte mecánico de viajeros por carretera, de los cuales son concesionarios y que a continuación se relacionan:

Campisábalos (Guadalajara) y Madrid

Atienza (Guadalajara) y Barcones (Soria) y

Burgo de Osma (Soria) y Sigüenza (Guadalajara);

en cumplimiento del artículo 11 del Reglamento de 9 de diciembre de 1949 («B. O.» del 12 de enero de 1950), se abre información pública para que durante un plazo que terminará a los treinta días hábiles, contados a partir de la publicación de este anuncio en el «B. O.» de la provincia, puedan las Entidades y los particulares interesados, previo examen del proyecto en esta Jefatura de Obras Públicas durante las horas de oficina, presentar ante ésta cuantas observaciones estimen pertinentes acerca de la Unificación que se pretende y su clasificación a los fines de dicho Reglamento y del de Coordinación, condiciones en que se proyecta la Unificación y Tarifas.

Durante el mismo plazo, las Entidades o particulares, distintos de los peticionarios que se consideren con derecho de tanteo para la adjudicación del Servicio proyectado, o entiendan que se trata de una prolongación o hijuela del que tengan establecido, harán constar ante la Jefatura de Obras Públicas el fundamento de su derecho y el propósito de ejercitarlo.

Se convoca expresamente a esta información por lo que a esta provincia afecta, a la Excm.a Diputación Provincial; al Sindicato Provincial de Transportes y a los Ayuntamientos de Guadalajara, Fontanar, Yunquera de Henares, Mohernando, Humanes, Cerezo, Montarrón, Fuencemillán, Cogoludo, Veguillas, Alcorlo, Congostina, Hiedelaencia, Naharros, Atienza, Cañamares, Miedes, Ujados, Albendiego, Somolinos, Campisábalos, Bochones, Casillas, Paredes, Riedas, Valdelcubo, Riba de Santiuste, La Barbolla, Imón, Riosalido, Matas, Palazuelos y Sigüenza; y a los concesionarios de Servicios regulares de la misma clase que a continuación se mencionan por tener sus itinerarios punto de contacto con la Unificación que se solicita: Soria a Madrid: Guadalajara a Madrid: El Casar de Talamanca a Guadalajara: Valdepeñas de la Sierra a Guadalajara: Estación de Guadalajara a Marchamalo: Estación de Guadalajara a Pareja: Atienza a Sigüenza: Madrid a Tamajón, cuyos concesionarios son respectivamente: RENFE; Continental Auto; Rufino Carpintero Sclano; Fausto Antón Berna; Patricio Muñoz González; Julián Mazarío Serrano; Herederos de Pascual Martínez Zarza y Fausto Antón Berna.

Guadalajara, 14 de octubre de 1962. El ingeniero jefe, C. Morales.

Nueva Alcarria
Organo informativo de la provincia

Excmo. Ayuntamiento de Guadalajara

Subasta de puestos en el nuevo mercado de abastos

El próximo día 25 del actual, y a las trece horas, tendrá lugar dicha subasta en esta Casa Consistorial.

Las proposiciones para optar en esta subasta podrán ser presentadas en las Oficinas Municipales desde este momento hasta las doce horas del mismo día.

Los puestos objeto de esta subasta son en la planta baja los números 1-2-3-4-9-11.

Guadalajara, 17 de octubre de 1962. El alcalde-presidente, Pedro Sanz Vázquez.



PEGASO-COMET 125 C. V.

en sus versiones:
normal
largo
extralargo
volquete
camión-tractor

PEGASO 165 C. V.

en sus versiones:
normal
largo
extralargo
tres ejes
camión-tractor

- Vehículos en chasis o carrozados
- Máximas facilidades de pago.
- Gastos mínimos.
- Seguro anual distribuido en 12 mensualidades (sin cargar intereses).

informese en:

AUTOMOVILES GUADALAJARA, S. A.

Teniente Figueroa, 24 - Tel. 1234 - GUADALAJARA

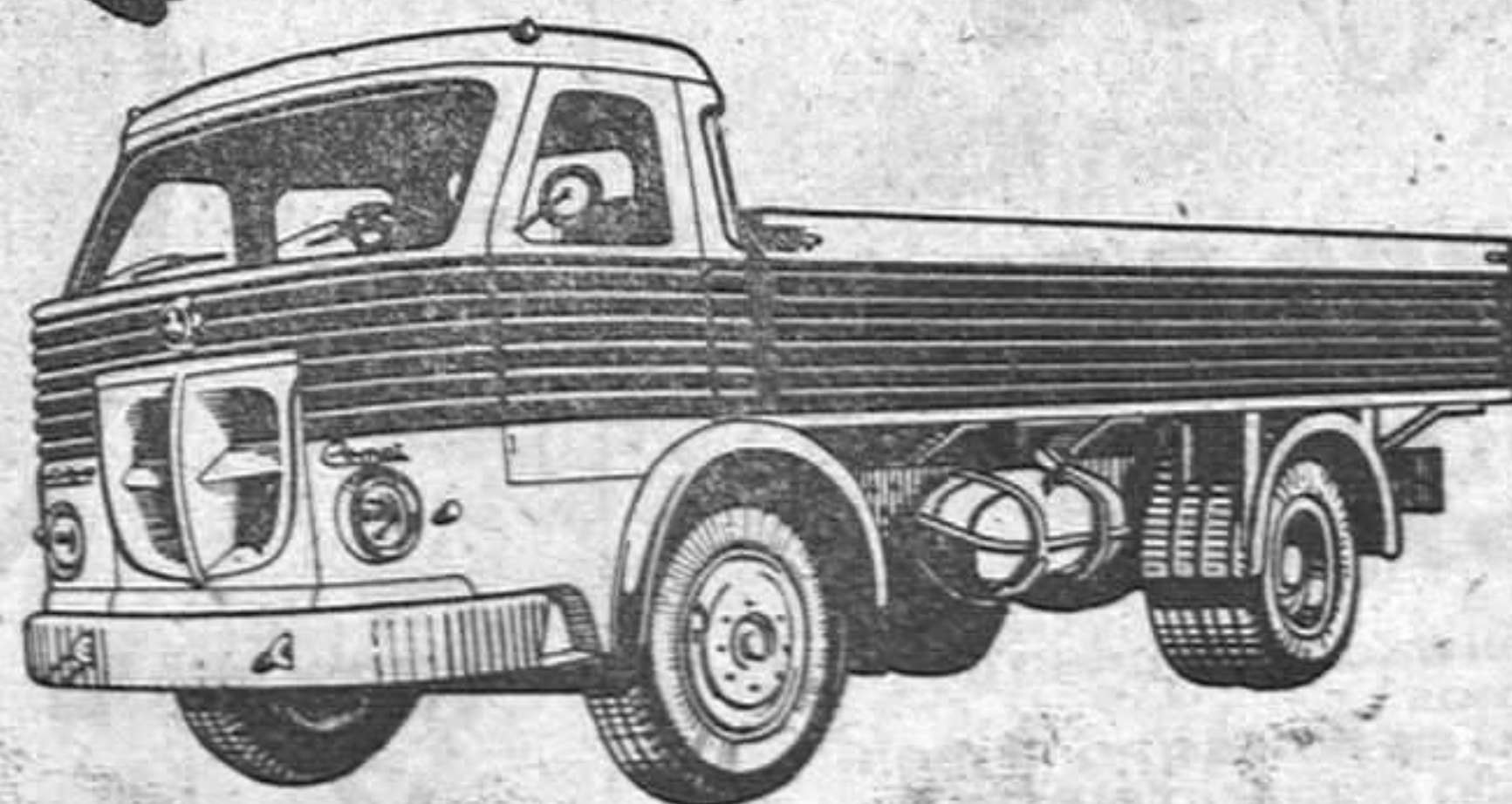

VIVA FELIZ Y SIN DOLOR
Tomando
Calmante
vitaminado

contra dolores reumáticos, gripe, resfriados.

Contiene Vitamina B₁

El periodismo ejerce gran seducción entre la juventud

El ministro de Información y Turismo, señor Fraga Iribarne, nos ha honrado a los periodistas con los actos que recientemente presidió: de apertura del curso académico de la Escuela Oficial de Periodismo, de entrega de los títulos de periodistas de honor y de agasajo a estos mismos compañeros, consistente en una cena a la que también fueron invitados los miembros del patronato y de la Escuela.

Refiriéndose a nuestra diaria tarea, el señor Fraga Iribarne dijo que «de simple actividad ha pasado a verdadera profesión, del mismo modo que el periódico, de improvisada aventura, ha pasado a ser una gran empresa». Estos actos tuvieron presente el pasado y el futuro inmediatos de nuestra profesión: la labor magnífica, sabia y descolante de esos ilustres colegas que dieron brillo al periodismo, y la preparación de las jóvenes promociones que han de seguir el ejemplo de tan preclaros maestros.

La profesión periodística ejerce una gran seducción entre la actual juventud. El número de aspirantes a ingreso en esta carrera es cada vez mayor: 201 en el curso de 1961-62, y 276 en el actual de 1962-63. Pero la selección es rigurosa. Sólo 63 consiguieron ingresar el año pasado. Y de los 40 alumnos que solicitaron el examen de grado, únicamente 30 fueron declarados aptos para ejercer el periodismo. Es deseo del Departamento —subrayó el ministro— perfeccionar progresivamente, como ha venido haciéndolo, la Escuela de Periodismo, a la vez que la creación de otros centros que sirvan de estímulo y contraste a la Escuela Oficial.

COMPRO
Enciclopedia Abreviada
Espasa
PAGO BIEN
Razón: Hernando Pecha, 3, pral.

Un labrador ante el Censo Agrario ES NECESARIO QUE LOS AGRICULTORES SEAMOS SINCEROS EN NUESTRAS INFORMACIONES

Se me pide que, como labrador, exponga mi opinión acerca del Censo Agrario.

En principio rebuyo, porque en realidad me resulta difícil, tanto lo. Tras unas pequeñas aclaraciones que han tenido la gentileza de hacerme, me decido, y allá van mis impresiones, mal hilvanadas por cierto, porque esto de escribir no se ha hecho para mí, palabra.

Se me ocurre para empezar este refrán: «Algo tendrá el agua cuando la bendicen». Y digo esto a propósito del interés y publicidad que los encargados de confeccionar el Censo están dando al asunto. Si tanto hincapié hacen para que digamos la verdad, para que no falseemos los datos y nos abrumen con advertencias en el sentido de que las repercusiones las hemos de disfrutar o padecer nosotros. ¿Por qué no hemos de creer estas aseveraciones cuando provienen de organismos oficiales de cuya seriedad nadie duda?

Cierto que la sinceridad, muchas veces, al que más y al que menos, nos ha costado algún disgusto monetario. En ocasiones más de un organismo se ha encargado de abrirnos los ojos. Pero me da el olfato que esto es distin-

to y que, como buenos chicos, debemos ser obedientes y cuando nos pregunten, contestar con la verdad, si la sabemos.

No creo que después nos jueguen la trastada y nos vengan con recibos complementarios por esa faneguilla que declaramos de menos en la C. I. Me han asegurado personas de mucho prestigio, que esto no puede ocurrir por las medidas que tienen adoptadas para que lo del riguroso secreto sea un hecho.

Por otro lado, todos lo sabemos, algo falla en el campo, algún resorte anda suelto que nos hace andar de cabeza y si ahora nos proponen hacer un reajuste, no seamos tan necios que les equivoquemos.

A mi juicio eso sería lo mismo que si al construir nuestra propia casa, en un descuido de los albañiles, amansáramos con barro los cimientos.

A mi modo de entender, los labradores formamos una orquesta en la cual cada uno toca su instrumento cuando quiere y por su cuenta, y claro nuestros conciertos solamente producen ruidos desacordes, imposibles de escuchar. Va siendo hora de que nos busquemos director, acompase-

mos las notas y hagamos música con armonía.

Aquí están brevemente expuestas mis impresiones. Yo, queridos colegas, pienso decir la verdad con todas sus consecuencias. Me agradaría que vosotros estuviérais de acuerdo conmigo e hicierais lo propio. Y como no sé terminar, lo hago con otro refrán, que es lo socorrido. «De perdidos al río».

C. MARTINEZ.
Labrador.

Desde PAREJA

Van muy adelantados los estudios que por la Jefatura de la Sección Agronómica, se están llevando a cabo para la mejora de los regadíos que afectarán a unas 600 hectáreas de tierra de inmejorable calidad, con lo cual los agricultores se compensarán de las mermas que han tenido en sus explotaciones con motivo de las inundaciones del embalse de Entrepeñas.

Se pone por parte de la Hermandad Sindical de Labradores y Ganaderos especial interés en este importante asunto, clave del resurgir de nuestra agricultura y ganadería.

Se están construyendo con modernísima maquinaria, circundando las márgenes del embalse de Entrepeñas, por unos parajes de una belleza sin par, importantes vías de comunicación, con cuya mejora, se verán pronto poblados de hoteles y residencias de verano, así como alojamientos para pasar el fin de semana, dada su proximidad a Madrid.

El número de turistas es cada vez mayor, atraídos por la belleza del paisaje y la pesca del lucio que en la campaña anterior fue abundantísima.

ALEJO BRAVO.

Delegación de Hacienda

Aumentos de rentas en las fincas urbanas, autorizados por el Decreto de 6 de septiembre de 1961

Por Orden del Ministerio de Hacienda de 22 de diciembre de 1961, se dispuso la presentación, durante el mes de octubre actual, de las declaraciones de renta, correspondientes a los aumentos autorizados por el Decreto antes mencionado.

En su consecuencia, todos los propietarios de fincas arrendadas en su totalidad o en parte, destinadas a viviendas, aun cuando tengan algún local de negocios, tienen la obligación ineludible de presentar las declaraciones de los aumentos de rentas correspondientes, durante el presente mes de octubre, con arreglo a las instrucciones siguientes:

1.ª Las declaraciones se presentarán por triplicado en la Administración de Propiedades y Contribución Territorial, si se trata de fincas urbanas situadas en la capital; y en las secretarías de los ayuntamientos respectivos, cuando se trate de fincas situadas en los pueblos.

2.ª El plazo de presentación terminará el día 31 de octubre y cada ejemplar de la declaración deberá ser reintegrado con un móvil de 0,50 pesetas.

3.ª Deberá emplearse para estas declaraciones necesariamente el modelo oficial, siendo rechazada de plano, las que no sean formuladas en dicho modelo.

4.ª En las declaraciones se incluirán todos los locales y pisos, aun los que no hayan experimentado aumento alguno, y por tanto, también los ocupados por el propietario consignando respecto a éstos, la renta que tengan asignada a efectos de contribución Urbana.

Por último, se hace constar que en caso de duda de los declarantes será resuelta en esta Administración de Propiedades y Contribución Territorial, durante los días laborables. La falta de presentación de las declaraciones, será sancionada con arreglo a la Ley.

Guadalajara, 16 de octubre de 1962.—El administrador de Propiedades, Samuel Núñez-Castelo Díez.

FOFO

Chubrada

Generalísimo, 13

Teléfono 1318



Pone a su disposición

La más completa gama de autobuses y autocares de 110 cv. a 165 cv. de potencia en todos los tamaños hasta 12 m. de largo.

Nuevos modelos:

Regaso de la gama Comet y 5.022 (urbanos e interurbanos)

Vehículos en chasis y carrozados.

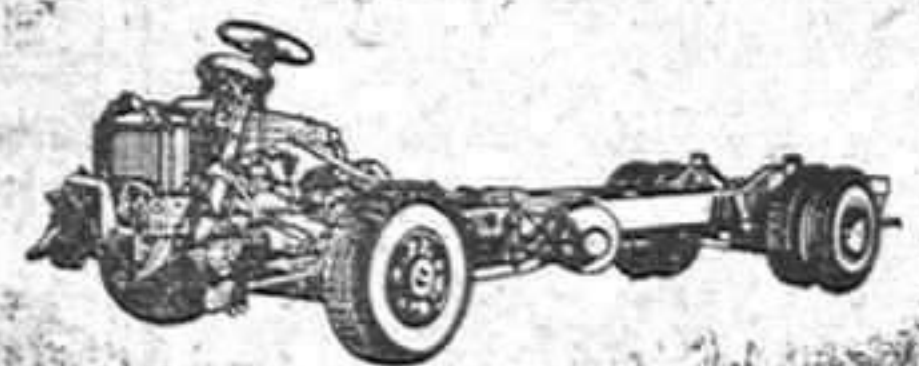
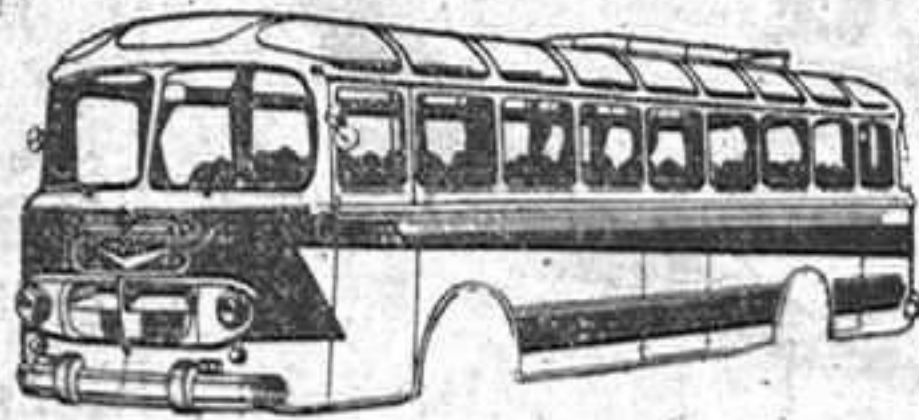

Empiece a pagar cuando se lo entreguemos carrozado

Máximas facilidades de pago
Gastos mínimos
Seguro anual distribuido en 12 mensualidades (sin cargar intereses)

Compre ahora!

Infórmese en:

AUTOMOVILES GUADALAJARA, S. A.

Teniente Figueroa, 24 - Tel. 1234 - GUADALAJARA

POLLUELOS, PATOS Y POLLITAS DE TODAS LAS EDADES Y RAZAS

Las mejores estirpes americanas a los mejores precios - Venta de material avícola C. del Marqués, 3, 2.º (junto a Fábrica de Hielo). Tel. 1891, Guadalajara

NB

use en su motor

Cojinetes de fricción NB

TLC

Insuperables en calidad y rendimiento

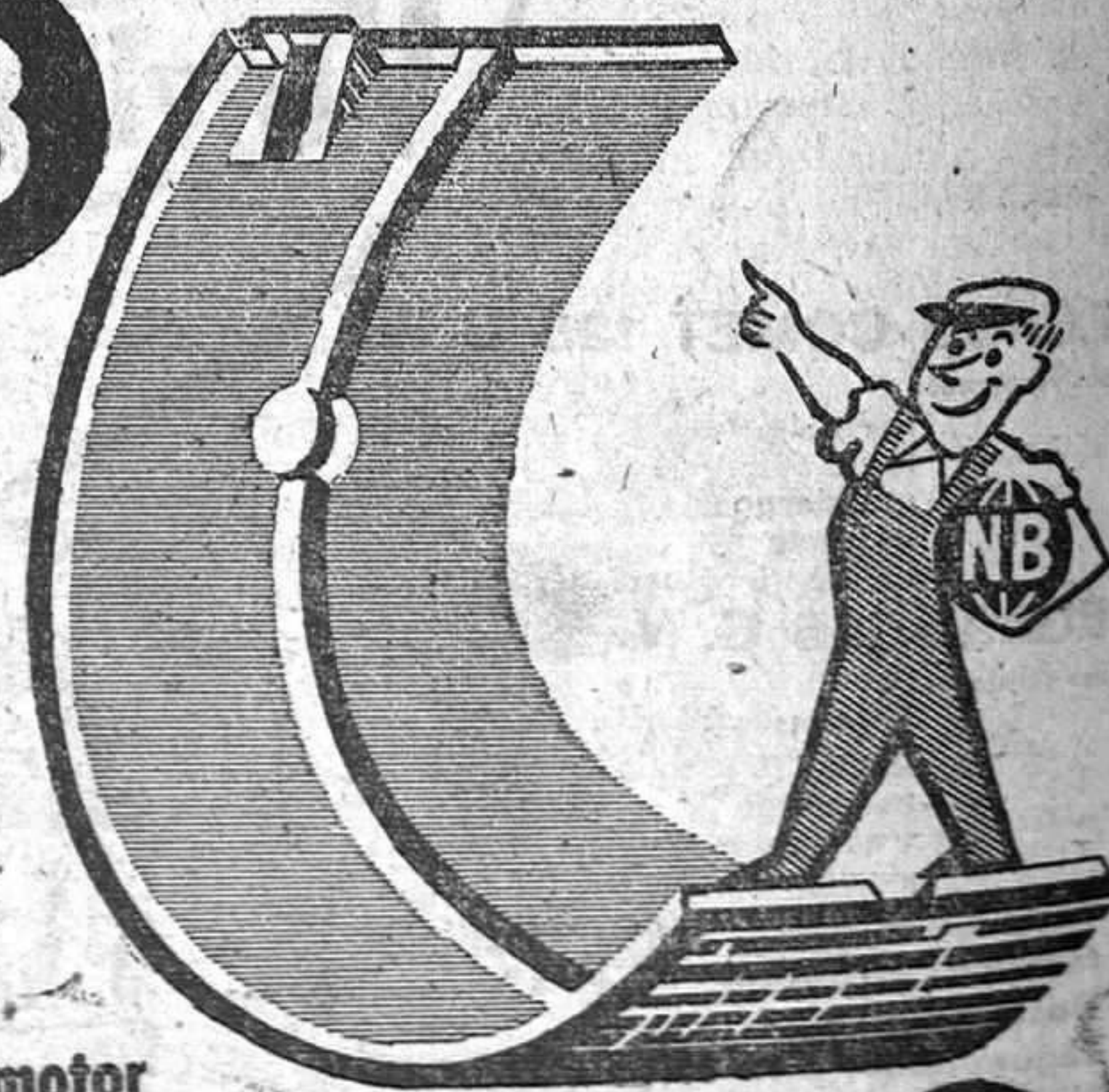

VISITE el MONASTERIO de PIEDRA
 EN EL DIA REALIZANDO EL VIAJE POR FERROCARRIL
SERVICIO DIARIO DE AUTOBUSES
 desde estación de Alhama de Aragón del 15 de abril al 15 noviembre
 Combinación directa con los rápidos 802 de ida y 801 de vuelta.
 PARA INFORMES, AVISOS Y RESERVAS DE PLAZAS A
TOMAS TERREROS. - Teléfono 30. - Alhama de Aragón

Dr. ALBERTO QUEMADA RUBIO

Especialista titulado en niños

RAYOS X

Miguel Fluiters, 39
 Guadalajara

Consulta diaria:
 12 a 2

(Censura sanitaria n.º 69)



(4-1) El Deportivo se impuso al Avila, sobre el barro del Campo del Productor

El encuentro respondió por entero a cuanto predecíamos. Fué un encuentro interesante de principio a fin, en el que no vieron mucho juego de filigrana porque el campo no estaba en condiciones para el lucimiento; pero tuvo la virtud de mantener en constante tensión de nervios a los

espectadores. Tanto el Avila como el Guadalajara se respetaron y de ahí que ninguno de los dos se decidiese por el ataque como táctica para resolver pronto el encuentro.

El Avila planteó el encuentro sobre la base de un 4-2-4 que tuvo mucho más de defensivo que de ataque, porque el Guadalajara supo mantener en todo momento el dominio del centro del terreno. Pero por si acaso, Adolfo sacó a Alvarez como teórico interior derecho para dedicarle a la vigilancia exclusiva del interior abulense Salvador, que es el motor del equipo y que en esta ocasión no pudo lucir sus habilidades por el estrecho marcaje a que fue sometido. Así las cosas, el Deportivo Guadalajara dominó en todos los terrenos, pues el Avila no acertó a ligar jugadas en el centro del campo, habiéndose lucido únicamente en el aspecto defensivo, que es donde está fuerte.

El Deportivo Guadalajara, organizó todo su futbol en el centro del terreno, con los aciertos de Boix, Gelo y Carmelo; pero en el primer tiempo tuvo poca fuerza en el ataque, porque el conjunto deportivista se empeñó en jugar por el lado izquierdo, donde Carrasco estaba flojo, mientras en el lado contrario Verrocal estaba con ganas de pelea no le llegaron balones.

Hasta el minuto 27 no se produjo la primera jugada digna de comentar, que consistió en un tiro de Carrasco que se encontró el meta Goyo. Dos minutos más tarde, Inclán tiró fuerte y el larguero despidió el balón; el defensa derecho intentó despejar pero lo hizo defectuosamente, y el balón, en los pies de Carmelo, es impulsado a la red. Cuatro minutos más tarde hubo una mano clarísima del defensa derecho abulense, que el señor Olmos no quiso ver. En el minuto 36 se produjo una jugada que a todos sorprendió cuando el balón estaba dentro de la red alcarreña. No obstante, era el empate a uno con el que terminó la primera parte, pues el Guadalajara no acertó a resolver dos o tres ocasiones claras de marcar.

En el segundo tiempo, el dominio fue más acusado por parte del Deportivo Guadalajara; pero los goles tardaron en llegar porque la delantera local estaba un poco despistada y porque el Avila no hizo sino achicar balones como le fue posible, ya que se conformaba con el empate. En el minuto 23, Boix sacó un corner, y el remate de cabeza de Gelo iba camino del portal abulense cuando se encontró inesperadamente con el pie de un defensor. Los nervios parecía que estaban apoderándose de los dos equipos; pero más de los locales, y en el minuto 34, un tiro de Gelo, que iba a la red, fue interceptado por el defensa derecho con la mano, y decretado el correspondiente penalty es transformado por Gelo en el 2-1. En el minuto 39, Boix tira desde el lado izquierdo, y Berrocal, en vez de parar el balón, se abre de piernas despidiendo a los defensas y yendo el balón al fondo de la red. Es el 3-1 que ya dejaba el partido prácticamente resuelto porque el Avila daba poca sensación de peligro en su línea de ataque, estando sujeto, bien sujeto, el interior Salvador. En el minuto 43 sacó el Deportivo un corner y sin que lo viésemos claro el colegiado señaló penalty en favor del Deportivo por falta de un defensor a Carrasco. Lo tiró Gelo con su habitual maestría y supuso el 4-1 que ya no tendría variación.

El Deportivo Guadalajara se ha deshecho de uno de sus más califica-

dos rivales para el torneo liguero por un tanteo que no merece la menor duda en cuanto a su consecución y que viene a justificar el mejor juego y la mejor forma física de los alcarreños sobre un terreno embarrado que puso a prueba sus cualidades.

En el Avila, lo mejor fué su portero, defensa central Campa, Alonso y el interior izquierdo. Moreno, Salvador, que no pudo zafarse del marcaje de Alvarez, que debutaba en las filas alcarreñas.

En el bando deportivista, buena labor de conjunto; pero que no pudo lucir mucho porque el campo se puso impracticable. Individualmente, los tres defensas estuvieron muy bien, al igual que los demás del equipo. Los más flojos fueron Carrasco e Inclán, que no pudo con Campa. Arroyo, en la meta, hizo dos o tres cosas buenas; pero también algunas malas.

El arbitraje del señor Olmos, mal; pues no supo medir con la misma vara las faltas de los dos equipos, siendo muy riguroso con el Deportivo Guadalajara y complaciente con el Avila.

Alineaciones

AVILA: Goyo; Arquero, Campa, Alonso; Santero, Soto; Segundo, Serrano, Aris, Salvador y Moreno.

GUADALAJARA: Arroyo; Pedro, Neftali, Miguel; Boix, Gelo; Berrocal, Alvarez, Inclán, Carmelo y Carrasco.

PRIMERA REGIONAL RESULTADOS

Torrijos, 3; Femsá, 0
 Fuencarral, 2; Real Madrid, 2
 Cuatro Caminos, 3; Santa Bárbara, 2
 Guadalajara, 4; Avila, 1
 Girod, 1; M. Metálicas, 0
 Leganés, 1; Atlético de Madrid, 1
 Toledo, 5; San Lorenzo, 0
 Boetticher, 1; Talavera, 3

CLASIFICACION

EQUIPOS	J	G	E	P	F	CP
Toledo	4	4	0	0	13	4 8
Talavera	4	3	0	1	12	5 6
Guadalajara	3	2	1	0	11	4 5
Torrijos	3	1	2	0	4	1 4
Girod	3	2	0	1	5	4 4
Avila	4	1	2	1	10	11 4
C. Caminos	3	2	0	1	7	7 4
Santa Bárbara	3	1	1	1	5	4 3
M. Metálicas	4	1	1	2	6	7 3
Femsá	3	1	0	2	7	8 2
Boetticher	4	1	0	3	6	11 2
Fuencarral	3	0	1	2	6	9 1
Leganés	3	0	1	2	2	7 1
San Lorenzo	4	0	1	3	1	13 1

Se necesita buen horlelano

para finca en Guadalajara con vivienda. Informes: José Luis Fernández. Luis Pizaño, 7. Teléfs. 2115 y 2146.

FINCA RUSTICA

Regadío 9 hectáreas, secano 32, Viñas 8, Olivos 11. Dos viviendas comunicadas de dos pisos, cámaras amplias, huerta cercada 3 hectáreas, corrales para 200 gallinas, pozo con motor, aceitero y garaje, 5 mulas, una galera, una aventadora, fábrica de aceites. 1.750 000.— pesetas. Venderíamos por separado, aceptando piso en Madrid. Verlo: Mayor, 9. Alcocer (Guadalajara). Tel. 233.35.75

MODELOS VESPA PARA 1963



especialmente creados para satisfacer todos los deseos

Vespa 150 c.c.

Mod. "S" sport precio f.f. 19.300 Ptas.
 Mod. "L" lujo precio f.f. 17.900 Ptas.
 Mod. "F" familiar especial para sidecar precio f.f. 17.900 Ptas. + 200 Ptas.

Vespa 125 c.c.

Mod. "L" lujo precio f.f. 16.900 Ptas.
 Mod. "N" normal precio f.f. 15.400 Ptas.
 Los tres modelos 150 c. c. y el 125 c. c. "L" incluyen en los precios: el cuentakilómetros, sillín biplaza, rueda de repuesto y cerquillo cromado.

"VESPA" el scooter más vendido en el mundo.

Vespacar (modelos con cabina)

Mod. "CH" Chasis precio f. f. 36.000 Ptas.
 Mod. "C" Caja abierta precio f. f. 38.000 »
 Mod. "F" Furgón precio f. f. 40.000 »

"VESPACAR" el car que VESPA garantiza.

VENTAS AL CONTADO Y A PLAZOS

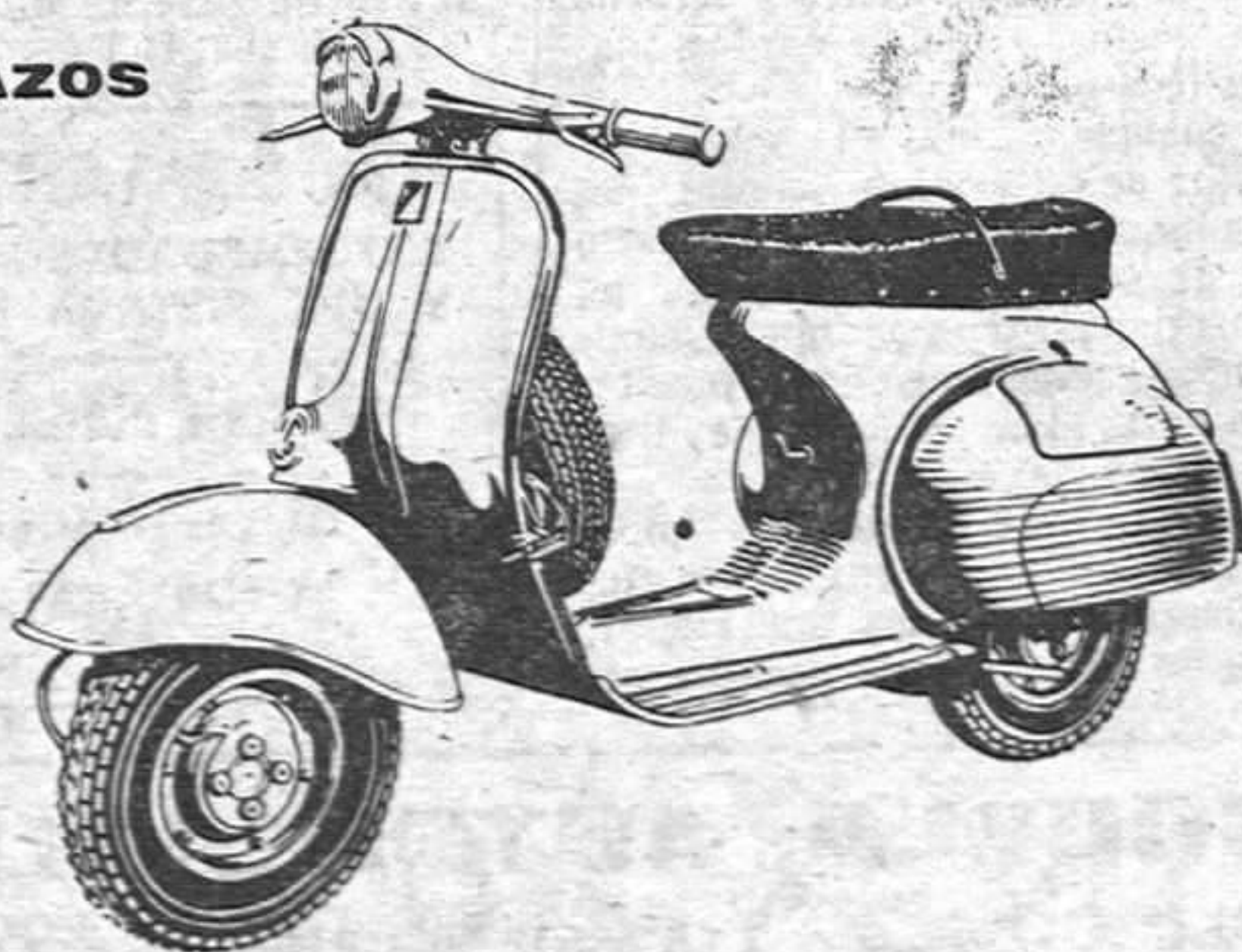

Agente para Guadalajara: AUTO SERVICIOS FISA, S. L.-San Miguel, 8

INFORMACIÓN DEPORTIVA DE NUEVA ALCARRIA

¿LA QUIZUELA DE MAÑANA!

DE
Don Julio Martínez Pastrana,
empleado

Seis variantes son las que «ve» en la jornada de mañana nuestro apostante de hoy.
Quiñielista afortunado en varias ocasiones, aunque en pequeña cuantía, viene a nuestro rincón de la fortuna para tratar de remediar a muchos.
Por si nuestros lectores quieren «cobrar», como él, ahí está su boleto.

Jornada	6	21
		Octubre
		1962
1.ª y 2.ª DIVISION		
1 Málaga-Coruña.....	x	1.ª
2 Eliche-Barcelona.....	1	
3 Valladolid-R. Madrid....	2	
4 Oviedo-Betis.....	x	
5 Sevilla-Mallorca.....	—	
6 At. Madrid-Osasuna....	1	
7 Zaragoza-Córdoba.....	1	
8 Pontevedra-Langreo....	1	
9 Constancia-Salamanca..	x	
10 At. Baleares-Orense....	1	
11 Alavés-Burgos.....	x	
12 Sabadell-Santander....	2	
13 Español-Celta.....	1	
14 Melilla-Tenerife.....	1	
RESERVAS		
1 Cartagena-Granada....	x	
2 S. Fernando-Murcia....	1	

TERCERA REGIONAL

RESULTADOS
Aviaco, 0; Manzanares, 1
San Fernando, 4; Orotava, 2
Henares, 4; Hogar Productor, 1
Chamberí, 2; Bodegas Pérez, 1
Narváez, 1; Puerta Bonita, 1
Pinar, 5; San Martín, 3
Ferroviaria, 1; Guadarrama, 5
Royce, 4; Betis, 2

CLASIFICACION

EQUIPOS	J	G	E	P	F	C	P
Henares.....	3	3	0	0	11	5	6
Puerta Bonita...	3	2	1	0	16	5	5
Guadarrama....	3	2	1	0	11	5	5
Chamberí.....	3	2	1	0	8	5	5
San Fernando...	3	2	1	0	8	6	4
Manzanares....	3	2	0	1	8	6	4
San Martín.....	3	2	0	1	9	8	4
Pinar.....	3	2	0	1	10	12	4
Royce.....	2	1	1	0	7	5	3
H. del Productor.	3	1	1	1	6	7	3
Aviaco.....	2	1	0	1	11	1	2
Bodegas Pérez..	3	1	0	2	6	7	2
Narváez.....	3	0	1	2	1	7	1
Orotava.....	3	0	0	3	4	10	0
Betis.....	3	0	0	3	5	11	0
Ferroviaria....	3	0	0	3	6	14	0
Papelera.....	2	0	0	2	0	13	0

DORADO
CAMISERÍA FINA - Novedades
Pijamas, Camisetas, Calzoncillos, Calcetines - Marcas y calidades exclusivas. Generalísimo, 15. Tel. 2513-Guadalajara

¡¡GANGAS!!
SEAT 1.400 seminuevo, con radio. ISO CARRO, en perfecto estado. MOTO YSO, como nueva. Todos estos vehículos a toda prueba y baratísimos. Garaje D K W. Villalba. Boixareu Rivera, 52. Teléfono 2338. GUADALAJARA.

Se vende camioneta FIAT modelo 618, a toda prueba. Para tratar, JURADO, en Cabanillas.

(1-3) EL RAYO VALLECANO TAMBIEN SE LLEVO EL TROFEO DE FERIAS

El pasado jueves tuvimos otra vez la visita del Rayo Vallecana, en un partido que despertó gran expectación porque los vallecanaos se traían a su cuadro titular y porque interesaba mucho ver a los aficionados al Deportivo Guadalajara frente a un verdadero equipo de categoría nacional. Nadie salió defraudado del encuentro a pesar que al final el marcador señalase una derrota alcarreña, porque se pudo comprobar que el Rayo es justo aspirante al ascenso y que el once deportivista sigue su línea ascendente de juego y de facultades; rendimiento ayer ante la evidente superioridad técnica de sus rivales, que además, contaron con el factor suerte por aliado, personificado éste en Doalto que con su nula actuación en el extremo estropeó alguna buena ocasión de mover el marcador.

El primer tiempo fue de dominio territorial alterno, si bien el mejor juego y las jugadas de más mérito estuvieron de parte del Rayo. El Guadalajara la replicaba bien en el centro del terreno, pero era completamente nulo al pisar el área. Ya en esta parte el equipo madrileño se marchó a la caseta con los tres goles, por ninguno del Guadalajara.

En el minuto trece, el conjunto local recibió el primer susto, pues un tiro de Paquito lo sacó Pedro de la misma raya. Cinco minutos más tarde, una jugada Peñalva-Baena, terminó con tiro de éste desde fuera del área, que abrió el marcador, y un minuto más tarde en un contraataque alcarreño el Rayo cede corner, que es sacado por Boix e Inclán desvia muy bien de cabeza, pero intercepta Scitico. En el minuto veinte y tres, el señor Sanchez entrega los «bártulos» al señor Brañas, que llegó tarde para dirigir el encuentro. En el minuto veinticinco, una buena jugada de Baena termina con pase a Romasanta que provoca la salida de Paqui y cuando lo hace le coloca el segundo gol. En el minuto treinta y cuatro, Acero hace una buena jugada por su banda, cede retrasado y Romasanta deja pasar el balón para que Romero marque el tercero. Dos minutos más tarde, anotamos un buen disparo de Alvarez que rebota en el larguero.

En la continuación, bajó considerablemente el ritmo del juego, imponiéndose ligeramente el Deportivo Guadalajara. El Rayo empleó el 3-3-4 para contener la acometividad del conjunto alcarreño y lo consiguió poniendo en su línea medular a Baena-Peñalva-Cobo, pero no pudo evitar que a los ocho minutos con el Guadalajara lanzado, Carrasco estrellase un buen tiro en la escuadra y que a renglón seguido Boix tirase fuerte y raso pasando el balón peligrosamente por delante de la portería sin encontrar quien la impulsase dentro. A partir de aquí el Rayo fué sujetando al Deportivo y el juego aunque tenía interés carecía de eficacia rematadora. En los locales porque había enfrente una defensa segura y en los visitantes, porque se dedicó a contemporar, y dejó solo en la vanguardia a Luna, Paquito y Acero.

El gol alcarreño llegó en el minuto 31 y lo consiguió Pedro al rematar imparablemente un golpe franco desde el borde del

área. En el minuto 34, un tiro de Paquito se estrelló en el poste.

Vimos al Rayo con mucha fuerza para seguir manteniendo su puesto en la Liga, y adivinamos que tendrá más aún cuando los puntos le sean absolutamente necesarios. Juega al futbol, pero no deja huecos para que el contrario pueda hacerlo a placer y en última instancia tiene muy bien defendida la puerta. Destacar a alguno de sus jugadores podía herir susceptibilidades porque todos forman parte de un conjunto armónico. Dejémosles a todos con una buena calificación.

En el Deportivo Guadalajara, hubo ganas de ofrecer al Rayo más resistencia, pero esta solo estuvo en las líneas de cobertura pues la delantera fué totalmente inoperante, con Inclán mermado de facultades y Mariano y Doalto nulos. Solo Alvarez y Carmelo lucharon con acierto en el primer tiempo y en el segundo, Parra y Carrasco. De media para atrás, todos bien. Mejor Neftali.

Alineaciones: R. Vallecana. Scitico; Ontiveros, Badia, Olivares; Baena, Peñalva; Luna, Paquito, Romasanta, Romero y Acero. También salieron, Cobo y Flores. Deportivo Guadalajara; Paqui; Pedro, Neftali, Miguel; Boix, Gelo; Inclán, Alvarez, Mariano, Carmelo y Doalto.

En el segundo tiempo, Arroyo, Parra, Carrasco y Jiménez.

Mañana a las cuatro y cuarto: Hogar del Productor-San Fernando

El Hogar del Productor recibe mañana la visita del San Fernando, un equipo que por lo visto es una incógnita, pues cada domingo hace un papel muy diferente. Junto a actuaciones de mérito tiene otras bastante mediocres. ¿Cuál le tocará mañana? De cualquier forma, el encuentro tiene interés porque el Hogar ha de salir a ganar desde el principio, para así evitarse el susto que le dió el Chamberí.

El San Fernando es un equipo batallador, duro, con alguna individualidad buena y que hace un futbol aceptable cuando le sale el partido bueno. Frente a él, el Hogar no puede presentar su alineación ideal porque está diezmado por las lesiones desde la primera jornada. Gómez y Pedrín están descartados para mañana y Flores está en dudas. Sin embargo, es posible que Santia se reintegre a su puesto de extremo derecho y que, incluso, debute en las filas locales Rodrigo.

En cualquier caso, el equipo del Hogar ha de saltar al terreno de juego con moral de victoria y, a nuestro modo de ver, ha de conseguirla, pues los que salgan pondrán el máximo interés en hacerse con el puesto, ya que hasta el momento no hay titulares ni suplentes.

Desde el punto de vista de simple espectador, el encuentro tiene interés, como todos estos del Hogar, porque en cada jornada podrá apre-

LOS DEPORTES Y LAS FERIAS

Palota a mano

El domingo pasado, en el frontón del Frente de Juventudes, se celebró el campeonato provincial de pelota a mano organizado por la O. S. Educación y Descanso. Despertó más expectación, si cabía, que en ediciones anteriores, porque este deporte es el de más arraigo en la provincia, y lo único que lamentamos de él es que tenga tan poca continuidad. El frontón estaría lleno todos los domingos y se haría una verdadera cantera de peletaris si en vez de este campeonato anual se prodigasen los encuentros, bien por comarcas o aquí, en Guadalajara, pero con variedad de pueblos porque hay muchos donde se juega.

En esta ocasión, se disputaron los encuentros Alcocer-Azuqueca, que terminó con la victoria de los últimos por 22-9, y Alovera-Albares, en el que venció la pareja Centenera-Senén por 22-13. Con estos resultados, que dicen bien claramente las diferencias entre uno y otro equipo, nos ahorramos mucho comentario.

Para el tercero y cuarto puesto jugaron Albares y Alcocer, venciendo Albares por 22-17. Refinado encuentro, con algunos tantos muy aplaudidos.

En la final, entre Alovera y Azuqueca, muchos nervios entre los peletaris y mucha pasión entre el público, pues aunque la final es ya muy conocida, cada año aumenta en emoción. El resultado de 22-11 a favor de Azuqueca, deja bien patente que los años no pasan en balde, pues Centenera se vió desbordado continuamente por la arrolladora acometividad de la pareja de Azuqueca, Agustín Pérez-Julio Bayo. Por Alovera jugaron P. Centenera y Pablo Senén.

Campo a través

Recorrido facilito y corto se escogió para los diez muchachos que tomaron la salida en esta prueba. Uno 3.500 metros, que discurrieron por los alrededores del Campo del Productor y que tuvo la virtud de deparrarnos una sorpresa, pues ni Plaza, de Azuqueca, ni los conocidos Aguado y Lirón, pudieron desbordar a Cisneros, de Aranzueque, que llegó a la meta con ventaja suficiente para no tener que esforzarse al final.

El orden de llegada, ante la tribuna del Campo del Productor, fue la siguiente: 1.º, Cisneros, de Aranzueque; 2.º, Lirón, de Guadalajara; 3.º, Plaza, de Azuqueca de Henares; 4.º, García, y 5.º, Urbano, los dos de Guadalajara. Se clasificaron todos los que tomaron la salida.

La organización corrió a cargo de la O. S. Educación y Descanso y Frente de Juventudes.

Baloncesto

En el frontón de la Casa de la Juventud se enfrentaron los equipos de la Obra de E. y Descanso y F. de Juventudes. El encuentro resultó movido, y en ocasiones pudimos apreciar buenos encestes, a los que habían precedido jugadas de ejecución perfecta; pero sinceramente hemos de reconocer que estos encuentros de ferias no tienen mucho interés porque los estamos viendo a cada dos por tres. Debe llegarse a buscar competición con equipos de fuera, para que todos, público y jugadores nos sintamos atraídos hacia ellos. De esto nos ocuparemos en otro número.

El resultado final fue de 26-17 a favor del equipo del Frente de Juventudes. Jugaron por este equipo: Valenciano, Pedrero (2), Latorre (12), Redondo (4), Nono (4) y Santiago (4). Por Educación y Descanso: Ranera (11), César (2), Javier (4), Burgos, Isidoro, Patricio y José.

Balomanano

En el campo de la Fuente de la Niña, por no presentarse la selección de Madrid, con la que se había concertado el encuentro, se improvisó un encuentro entre jóvenes y veteranos, demostrándonos al final que la «veteranía es más que un grado», pues la juventud tuvo que encajar nada menos que doce goles por tres que hicieron ellos. La pequeña crónica del encuentro pudieramos titularla: «En la confianza está el peligro». Nunca mejor aplicado esto, pues la razón está en ese 12-3, que ahora estará sirviendo para que los veteranos «tomen el cabello» a los jóvenes, ya que lo peor de estos encuentros no es el resultado, sino lo que duran las consecuencias. Jugaron por los veteranos: Tito, Tapiz, Manolo, Relafío I y II, Garrido y Julián. Por los vencidos: Valenciano II, Vainilla, Santiago, César, Latorre y dos más, cuyo nombre no recordamos.

La nota más señalada del encuentro es, que no hubo árbitro y que se respetaron las reglas, pues se sacaron todas las faltas, e incluso un par de penaltys.

Queso Manchego
● Casa VALENTIN

¡FILATELISTAS!
Próximamente aparecerá el Anuario Filatélico Atar con la dirección de los coleccionistas de sellos y comerciantes filatélicos. No tiene que pagar ni comprometerse a nada para que su nombre figure en él. Escriba hoy mismo a SIRRUSH. Apartado 452 LA CORUÑA

RESTAURANTE FLORIDA. Inmensos salones. Bodas y banquetes. Presupuestos: Ultramarinos ANGUIA. Teléfono 87. Sigüenza.

SE VENDEN CERDOS mayor de destete de York puro, RAZON: FRUTAS TEJERO.

JOSÉ MARTIALAY
ENFERMEDADES MENTALES Y DEL SISTEMA NERVIOSO
Consulta diaria, 2 a 4
Cap. Boixareu Rivera, 24 - 2.º
GUADALAJARA
C. S. núm. 64.

ESCUELA AUTOMOVILISTA
PABLO GOMEZ - Travesía Medina, 2 - Teléf. 1226
GUADALAJARA
Escuela oficialmente autorizada donde podrá realizar sus lecciones teóricas y prácticas en coches Seat 600 y Renault 4 4 durante las horas que Vd. disponga libres

Los antiguos alumnos tributan un homenaje de cariñosa adhesión a doña Filomena Sánchez, con motivo de habersele concedido la Medalla de Trabajo

El pasado martes, a la una, se celebró en el gran salón del palacio municipal un sencillo y emotivo acto de cariñosa adhesión a doña Filomena Sánchez Pérez, con motivo de habersele concedido recientemente la Medalla de Trabajo. El amplio salón se hallaba ocupado por un nutrido grupo de ex-alumnas de la homenajeadada, familiares y amigos. En primer lugar hizo uso de

la palabra, el doctor Sanz Vázquez quien puso de relieve las destacadas pruebas de laboriosidad que caracterizan a tan virtuosa señora quien durante más de cincuenta años se dedicó sin descanso a la enseñanza de la música, siendo ejemplo vivo de modestia y entrega a la docencia. Seguidamente, nuestro compañero en las tareas de la prensa, don Julio Luis Cordavias, manifestó que la suscripción abierta por los ex alumnos de la homenajeadada tenía por objeto la adquisición de la medalla que por disposiciones superiores venía a premiar su larga vida dedicada al trabajo, pero teniendo en cuenta que sus familiares habían adquirido ya el preciado galardón, se limitaba en nombre de los antiguos alumnos y amigos a hacer entrega a doña Filomena Sánchez de la cantidad recaudada para que hiciera de ella el uso que estimase conveniente. Finalizó sus palabras glosando la labor de don Angel F. Palacios, iniciador y verdadero artífice del acto que se estaba celebrando. Finalmente hizo entrega del importe de la suscripción impetrando del señor largos años de merecido descanso para tan ejemplar dama.

Después que el doctor González Sánchez, sobrino de la homenajeadada hizo entrega a la misma en nombre de la familia de las insignias adquiridas, terminó el acto con unas emocionadas palabras de don Angel Sánchez Pérez, agradeciendo en nombre de tan virtuosa profesora el homenaje que se le había tributado.

Nuestra CIUDAD

(Viene de la página 1.ª)

antigua Prisión Central y el colegio salesiano nos parece acertadísima; mejor estará cuando se prolongue, adelantándose a las futuras urbanizaciones. hasta la confluencia con la variante de la carretera general. Claro que los bancos, ocupados «dos a dos», van a quedar muy solitarios.

Nos gusta la diplomacia en autógrafo. Los «embajadores» descienden de ellos como octavillas multicolores.

De verdad, de verdad, que nuestras Ferias deberían cambiar de fecha; ni al 14 de octubre ni al 8 de septiembre. ¿Por qué no fijarlas para el 25 de septiembre? ¡Y si hay vacaciones... lo sentimos por los niños que a mediados de octubre ya tendrán encajado su curso escolar como Dios manda!

LA MUSICA EN LA FERIA

Señalado éxito de «Cantores de Madrid» en el Palacio Provincial

El pasado miércoles, a las ocho de la noche, se celebró en el gran salón del Palacio Provincial el concierto que ofrecido por la agrupación coral «Cantores de Madrid», patrocinaba la Excelentísima Diputación con motivo de las fiestas de nuestra capital. El suntuoso marco del salón de sesiones, profusamente iluminado, así como el resto del edificio y sus jardines ofrecía un aspecto deslumbrador. Un selecto auditorio, entre el que se contaban

nuestras primeras autoridades y distinguidas damas, llenaba, por completo la amplia sala y el vestíbulo inmediato.

En la primera parte, «Cantores de Madrid», magistralmente dirigidos por el maestro Perera, interpretaron diez melodías antiguas, armonizadas por Roberto Piá, realmente maravillosas; el coro, conjuntado a la perfección, supo penetrar en el arcaísmo melódico de los recitales, llenos de gracia e ingenuidad, arrancando

al final nutridísimos aplausos a los oyentes. A continuación, en el difícil campo de la más depurada polifonía ofrecieron el «Ave María», «Popule meus» y «Ovos Omnes», del maestro Vitoria, y finalmente, cuatro espirituales negras, armonizadas por el famoso Chas H. Pace. En estos corales reiterativos, llenos de graves, donde las segundas voces alcanzan relieves verdaderamente plásticos, el maestro Perera dio una clara lección de dirección, rayana en el «divismo». La segunda parte, a base de canciones vascas, asturianas y castellanas, seleccionadas y pulidas por Guridi, Echevarría y Torner, «Cantores de Madrid» alcanzaron un resonante éxito. La voz, instrumentada en fondos y ambientes, logró la máxima perfección coral en «No llores né» y «No soy marinero». Ante los constantes y cálidos aplausos de un público entregado por entero, el maestro Perera hubo de repetir, a petición, el «Ave María», de Vitoria, cuyo «amén» final es una verdadera joya gregoriana, y como «propina», ofreció unas seguidillas sevillanas plenas de gracia y sonoridad concertista.

En resumen, un éxito resonante de «Cantores de Madrid» y un acierto de la Diputación Provincial, que continuando una tradición felizmente iniciada, ofrece al público de Guadalajara lo más selecto en el orden musical, en estas jornadas anuales de las Ferias de Otoño.

SE VENDEN baratasísimas VARIAS FINCAS rústicas en Pastrana y Sayatón. Ruzón: Remedios García, calle del Amparo, 21. G U A D A L A J A R A .

INTERESANTE EDICION DE LA REVISTA ORAL «PALABRAS»

Tuvo lugar el martes en el Salón de Actos de la Delegación Provincial de Sindicatos

El pasado martes, a las ocho de la tarde, se celebró en el salón de actos de la Delegación Provincial de Sindicatos la anunciada edición de la revista oral «Palabras», que fué seguida con gran interés por el público asistente.

Intervinieron en ella el caricaturista José Dávila, que a la vista de todos realizó la caricatura de los personajes que se le pidieron, y la de varios de los asistentes; el poeta Federico Muelas, que disertó sobre poesía social y leyó varios poemas de representantes de las distintas tendencias; el guitarrista Segundo Pastor, paisano nuestro, interpretó magistralmente varias composiciones, que fueron muy aplaudidas; Jesús Tordesillos, el veterano actor, intervino para narrar diversos anécdotas y recitar numerosas coplas populares. Todos ellos fueron entrevistados con el público por el pin-

tor Luis Valenzuela, y contestaron a las preguntas que formularon los espectadores.

Por último, pronunció una magistral charla sobre cortesía y caballerosidad, el ilustre catedrático de la Universidad de Madrid y ex director de la Biblioteca Nacional don Luis Morales Oliver. Como despedida del acto, don Federico Muelas dedicó unas sentidas y emocionadas palabras de gratitud y admiración al señor Morales Oliver, al que calificó de hombre cuya bondad y ejemplaridad de conducta son superiores incluso a su sabiduría. Dirigió esta edición de palabras José del Corral.

Presidió este acto literario el delegado provincial de Sindicatos. Es de lamentar que la escasa publicidad dada al mismo restara asistentes a un acto que por su indiscutible categoría intelectual hubiese merecido un público mucho más numeroso.

¡PREPARESE PARA EL INVIERNO!

MAS CALOR EN SU HOGAR CON

Estufas de Butano, Eléctricas, de Petróleo, de Leña...

Ferretería TABERNÉ

Le garantiza las mejores marcas en aparatos electrodomésticos

Miguel Fluiter, 41

Teléfono 1060

G U A D A L A J A R A

TALLERES MECANICOS DE PRECISION



Consulte a:

desde toda España

Narciso Borja, S.A.

Palos de Moguer, 6 al 14 - MADRID (5)

NOTAS

Por acuerdo de la junta general del Colegio de Veterinarios ha sido nombrado Colegiado de Honor, nuestro respetado amigo don Angel Valle Gil, veterinario jubilado del Ayuntamiento de nuestra ciudad. Con tal motivo, en la asamblea celebrada el lunes, se hizo entrega al señor Valle de un artístico pergamino con el citado nombramiento.

—Por el jefe nacional del Servicio Español del Magisterio, ha sido nombrada vocal de la Junta Nacional de Asociaciones del Magisterio Oficial, la maestra de esta capital, señorita Milagros del Castillo, a quien felicitamos por dicho nombramiento.

Ha sido destinado como director de la Prisión Provincial de Vitoria, el que hasta ahora desempeñaba la dirección del Centro Penitenciario Antituberculoso de nuestra ciudad, don Fernando Angulo Martínez, que ha sido sustituido por don Angel Caballero León, que prestaba sus servicios en Valencia.

Han salido para Cádiz, con objeto de asistir al acto de entrega de una bandera de combate para el des-

tractor «Alcalá-Galiano», nuestro querido amigo, comandante Alcalá-Galiano, acompañado de su esposa y hermanos, señores de López Fernández.

—Hemos saludado en nuestra capital a los señores de García Martínez (don Félix), acompañados de sus encantadoras hijas Charito y Marisol, y la señorita Maribel Azagra.

—Pasan unos días en nuestra capital, procedentes de Murcia, los señores de Sánchez Ruiz (don Enrique).

En la clínica del doctor Sanz Vázquez fue sometida ayer a una operación quirúrgica la distinguida esposa de nuestro querido compañero Luis Monje Ciruelo, de soltera Petri Arenas. Deseamos su rápido restablecimiento.

—En el día de ayer, por el doctor Sanz Vázquez, fue sometida a una delicada intervención quirúrgica nuestro buen amigo el abogado don Marino Crespo Alonso, a quien deseamos un pronto y total restablecimiento.

Ha dado a luz una preciosa niña, segunda de sus hijos, la esposa de

nuestro querido amigo don Laureano Rodríguez Coronado, de soltera María Teresa Largacha.

Tanto la madre como la recién nacida, a la que se ha impuesto el nombre de María de las Nieves, se encuentran perfectamente.

Enhorabuena.

Nos ruegan los familiares de don Jacinto Pérez Sánchez, fallecido en nuestra capital el pasado día 17, que desde estas columnas hagamos presente su reconocimiento por las innumerables pruebas de afecto y condolencia recibidas en tan triste ocasión.

(Pasa a la página 13.)

TIRADA NACIONAL DE PICHON

El domingo se celebró la Tirada Nacional, en la que tomaron parte cincuenta y dos escopetas, de las que quedaron once tiradores a ocho pájaros sin cero. Después, para los desempates, que darían los primeros lugares, quedaron seis tiradores, cuatro de Madrid y dos alcarreños. El reparto de premios sufrió alguna alteración con lo previsto, por la reñida pugna, y al final se adjudicaron en la siguiente cuantía:

Primero, 10 000 pesetas y copa Excm. Diputación, señor Castres, que hizo veinticinco pájaros sin cero; segundo, señor Torres, 7.000 pesetas y copa Excm. Ayuntamiento, veinticuatro pájaros; en el tercer puesto, exequo, señor Pacheco y señor Vena, 4.000 pesetas cada uno y copa del señor marqués del Valle de la Colina y de don Alfredo Villaiba, respectivamente; quinto, señor Folguera, 2.000 pesetas y copa Joyería Alegre, y sexto, señor Diges, 2.000 pesetas y copa Jefatura Provincial del Movimiento.

AGRICULTOR:

COMPRAMOS MAIZ EN PIÑA

Pasa tus ofertas y pide información al

SECADERO DE MAIZ

Carretera de Fontanar, 7. Teléfono 1146
GUADALAJARA

EN EL OTOÑO...

las cigüeñas
emigran...

LLEGAN

la GRIPE
el CATARRO
la SINUSITIS
el ENFRIAMIENTO

EVITE ESE TEMOR

Se lo permite



DESENFRIOL

Bastan unas pastillas,
fáciles de ingerir, y...
¡VICTORIA!

Siempre vence
y vence bien,

El antigripal que garantizan 500 millones de consumidores

imagen y sonido
con

ASKAR

radiotelevisión

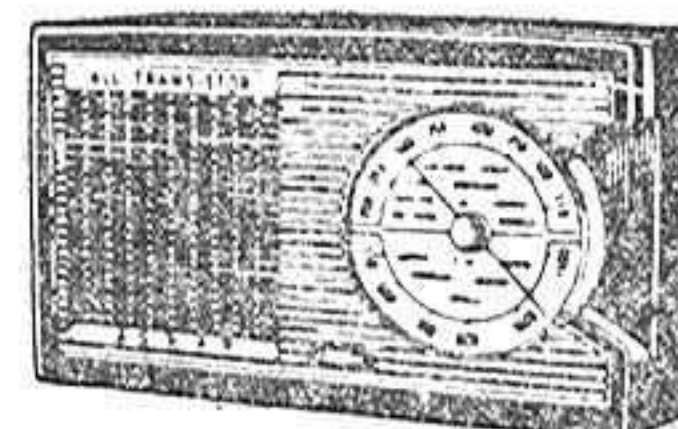

Mod. AE 311 T (personal)

Su compañero
a transistores

Si es ASKAR es mejor

†
EL SEÑOR

Don Jacinto Pérez Sánchez

Falleció en Guadalajara
el día 17 de Octubre de 1962
a los 67 años de edad

Habiendo recibido los Santos Sacramentos
y la Bendición de Su Santidad

R. I. P.

Su esposa, doña Concepción Escudero Martínez; hijo, don Luis; hija política doña Eugenia García Díaz; nietos; ahijada, Aurora Escudero; hermanos, hermanos políticos, sobrinos, primos y demás familia:

RUEGAN le tengan presente en sus oraciones.

El funeral que se celebre el sábado, día 27 del actual, a las nueve y media de la mañana, en la parroquia de Santiago, de esta ciudad, será aplicado por el eterno descanso de su alma.

Funeraria LA FE.

Francisco Llorente

El Ventozeto

Desea que su distinguida clientela haya pasado
unas felices Ferias y Fiestas de Otoño;
y agradece el favor que le ha dispensado.

SECCIÓN Religiosa

Domingo XIX después de Pentecostés

Se refiere este evangelio de San Mateo a una preciosa parábola que Jesús expone a los sacerdotes y fariseos de aquella época y en la que explica como el reino de los cielos es semejante a un rey que celebró las bodas de su hijo para las cuales invitó a sus amigos. Pero llegada la hora del banquete, y como estos no acudían, por dos veces envió criados en su busca, y éstos maltrataron a los criados prendiéndolos y dañándolos. El rey montó en cólera y, enviando sus tropas, mandó incendiar la ciudad. Y al punto dijo a nuevos criados. Id por los caminos y traed todos los que encontréis, de suerte que la sala del festín se llenó de gentes que se sentaron a la mesa. Y entrando el dueño a ver a los convidados reparó en un hombre que no tenía vestido nupcial, y como él quedó en silencio al ser preguntado como había entrado de aquella manera, dijo el rey a sus ministros: «Salid de mí y echadlos fuera, donde no habrá sino llanto y crujir de dientes. Muchos son los llamados y pocos los escogidos.»

Hay una clara significación en la parábola de hoy. El reino de los cielos es de alcance universal, todos son llamados al mejor estado de gracia y perfección. Cumple los preceptos del Señor, ten la conciencia limpia y habrás vestido la túnica nupcial para el banquete del Cielo.

Archicofradía de María Auxiliadora

El próximo miércoles se celebrará la conmemoración mensual de María Santísima Auxiliadora en la parroquia de San Ginés, con los siguientes cultos: Por la mañana, a las ocho y media, misa y breve ejercicio en honor de la Santísima Virgen.

A las siete y media de la tarde, santo rosario y la conmemoración mensual. A las ocho, misa comunitaria, bendición con S. D. M. e imposición de medallas.

Los archicofrades, asistiendo a estos cultos, pueden ganar indulgencia plenaria.

Concurso del Sello Misionero Nacional

El tercer premio del curso 1961-1962 ha correspondido a los niños de Acción Católica de la parroquia de San Nicolás el Reai, de esta capital, consistente en diez plumas estilográficas, que ha servido de gran regocijo entre los pequeños.

PARA VER Y OIR BIEN

Optica Muñoz

Personal técnico especializado
Distribuidor oficial de la Gafa «AMOR» y NYLOR
M. Fluiter, 19. - Guadalajara

El pan del Asilo

Faltan sólo nueve días para terminar la campaña

Damos a continuación la relación de los últimos suscriptores a la Campaña del Pan del Asilo, con lo que llegamos a la cifra de 356 días.

Con dos días: Doña Matilde Campos (Madrid).

Con un día: Bodegas Sotillo, una bienhechora del Pozo de Guadalajara, Camisería Palomares, señora de Riera, Anónimo, señora viuda de Nieves e hijos, don Agustín Varas (Bochones de Atienza), María José González (Espinosa de Henares), una señora amante de los ancianos (Madrid), don Mariano Núñez, en memoria de sus hijos (Cogolludo), un médico cristiano de Guadalajara, un amigo del Asilo.

Con medio día: Doña Antonina Relano, doña Paz Catalá y sobrina.

ATENCION

COMO PROPAGANDA

a todos los lectores de NÚVA ALCARRIA. Enviando este anuncio, recibirán contra reembolso de 325 pesetas un precioso RELOJ SUIZO de caballero, señora o niño, último modelo, chapado oro, 15 rubís. Y por sólo 370 ptas. RELOJ SEÑORA, extra lujo, 17 rubís. Garantizados, y con facultad de devolución, si no son de su agrado.

COMERCIAL OBRADORS, Apartado 6074. BARCELONA

Imp. Suc. de Hipólito de Pablo

ESPECTACULOS

TEATRO LICEO

Sábado y domingo, estreno de la colosal superproducción americana, «El ladrón de Bagdad», (tecnicolor y cinemascope) y autorizada para menores, con Steve Reeves, Georgia Moll y Arturo Domínguez.

El mundo fabuloso, mágico y fascinante de «Las mil y una noches», en una película de grandiosa espectacularidad.

CINE MODERNO

El domingo, a las horas de costumbre, la magnífica película española, en tecnicolor y autorizada para mayores de 16 años, «Mi último tango», por Sara Montiel, Maurice Ronet y Laura Grados.

Sara Montiel, la voz inigualable que protagoniza «Mi último tango», sensacional producción cinematográfica producida por Suevia Films.

Durante la semana: «Refugio de criminales», apta para mayores, con Don Murray, Larry Gates y Cindi Wood, y «Concierto para una lágrima», por Olga Zubarry y Lautare Marua.

Muy pronto: «Parque de Madrid», «Los cuervos» y «Más rápido que el viento».

Se necesita buen horlelano

para finca en Guadalajara con vivienda. Informes: José Luis Fernández, Luis Pizaño, 7. Teléfs. 2115 y 2146.

CINE IMPERIO

Hoy sábado, a las 6, 8 y 11, proyección de la película «La mano izquierda de Dios», en tecnicolor (sólo para mayores). Un film pleno de interés filmado con impresionante verismo en lo más intrincado y remoto de la China milenaria, interpretado por Humphrey Bogart y Gene Tierney.

Mañana domingo se proyectará «Rojo atardecer», de la Metro Goldwyn Mayer, en metrocolor, con Yul Brynner y Deborah Kerr. El relato de una pasión sin esperanzas situado en la Hungría trágica de 1956. (Mayores.)

Próximamente, «El Zurdo», con Paúl Newman.

CINE NIZA

En esta sala se proyecta hoy sábado la sorprendente película española, autorizada para todos los públicos, «Pelusa», con Marujita Díaz y Roberto Rey. Uno de los argumentos más humanos que se han realizado en el cine nacional.

Mañana domingo, «La mano izquierda de Dios», con Humphrey Bogart y Gene Tierney. (Mayores.)

Notas

(Viene de la página 12).

En la iglesia de San Fermín de los Navarros, de Madrid, ha contraído matrimonio la encantadora señorita María Victoria Ruano Armijo, de distinguida familia [costarricense y española, con el abogado e interventor del Estado, don Manuel Fernández Moreno.

Actuaron de padrinos de la ceremonia doña Manolita Moreno de Fernández, madre del novio, que iba ataviada con la clásica mantilla, y don Antonio Ruano Pacheco de Padilla, padre de la desposada.

La novia lucía un elegante vestido de algodón bordado y velo largo de tul ilusión, y el novio, de rigurosa etiqueta.

Firmaron el acta matrimonial como testigos del enlace por parte de la novia, [el embajador de Costa Rica en Madrid, señor Carbello Quirós; don Emilio Monescáu, don Fausto Copeiro, don Alberto Mediavilla, don Aguedo de Oña y don Víctor Ruiz Vargas.

Por parte del novio, su padre, don Manuel Fernández Alvaro; sus tíos don José y don Agustín Fernández Alvaro, don José Luis Aguado Fernández y don Francisco Gómez Mendoza, así como don Luis Maté y don Pablo Alba.

La distinguida concurrencia fue obsequiada con un lunch en los salones del Castellana Hilton.

Nuestra felicitación a la feliz pareja, que salió en viaje de novios para la Costa del Sol.

Procedentes de Santander, han pasado las fiestas de nuestra ciudad en casa de los señores de Forés (don Rafael), las encantadoras señoritas Soledad Baquero y Juanita Chico.

—Después de permanecer un o s días en su casa de Guadalajara, coincidiendo con las Fiestas de Otoño, ha regresado a Madrid el director general de lo Contencioso del Estado, don José María Zabía Pérez Baldrich, acompañado de su encantadora esposa y hermanas, Pilar y Elisa Zabía.

—Acompañado de su familia, ha fijado su residencia en esta capital el capitán de Ingenieros don Juan Becerril Solano.

—Saludamos en nuestra capital a don Alfonso de Aricha y señora.

—De vuelta de su viaje nupcial, han fijado su residencia en nuestra capital los señores de Puoso, don Fernando.

Imp. Suc. de Hipólito de Pablo

SE ALQUILA PARA ALMACEN CENTRICO LOCAL. TELF. 1401

MAMA

¿Sus niños ya me escriben?

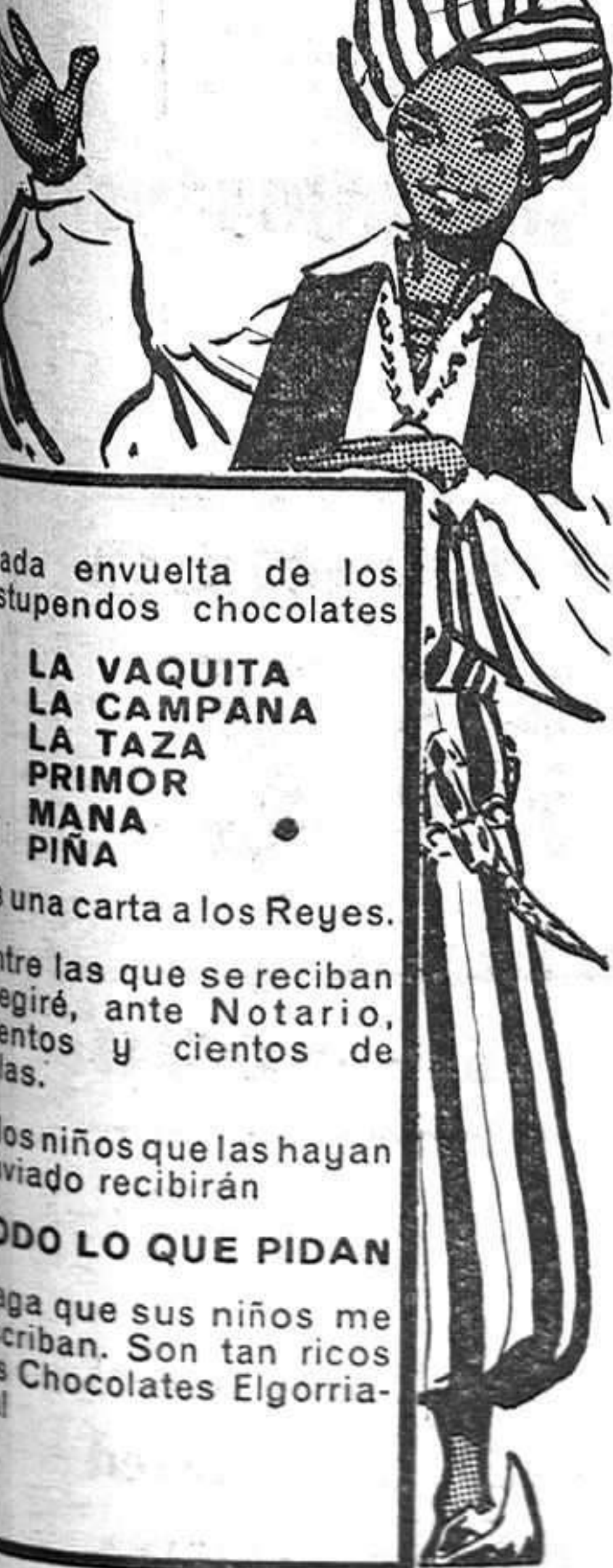

Cada envuelta de los estupendos chocolates

LA VAQUITA
LA CAMPANA
LA TAZA
PRIMOR
MANA
PIÑA

es una carta a los Reyes.

entre las que se reciben elegirá, ante Notario, cientos y cientos de cartas.

Los niños que las hayan enviado recibirán

TODO LO QUE PIDAN

haga que sus niños me escriban. Son tan ricos los Chocolates Elgorriaga.



Elgorriaga

el chocolate de los Magos

3 modelos patentados

nuevas creaciones FLEX

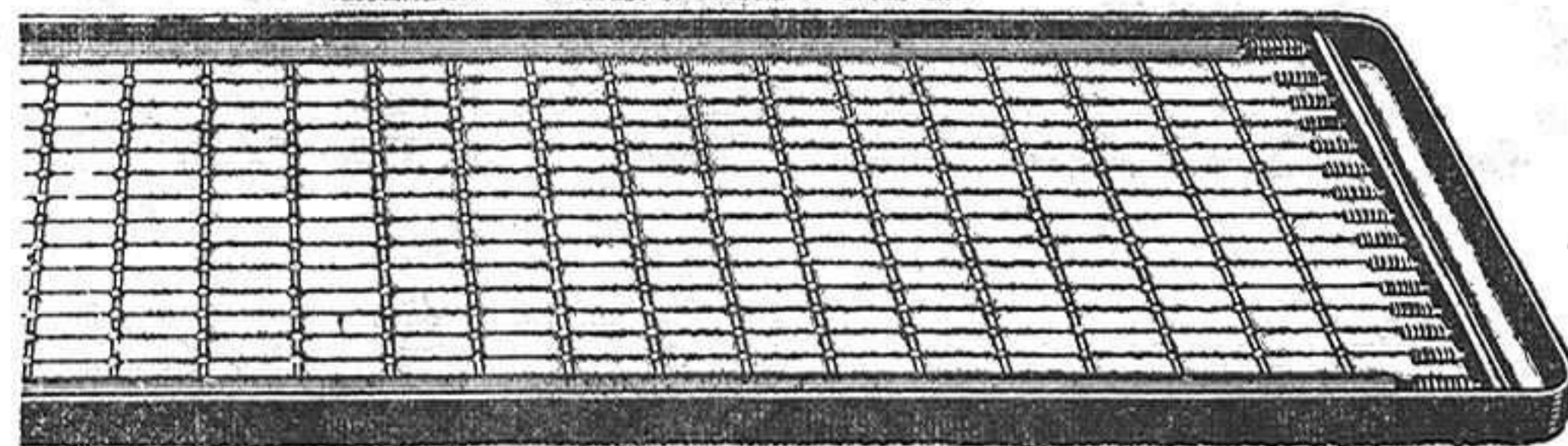

TUBO-FLEX plano

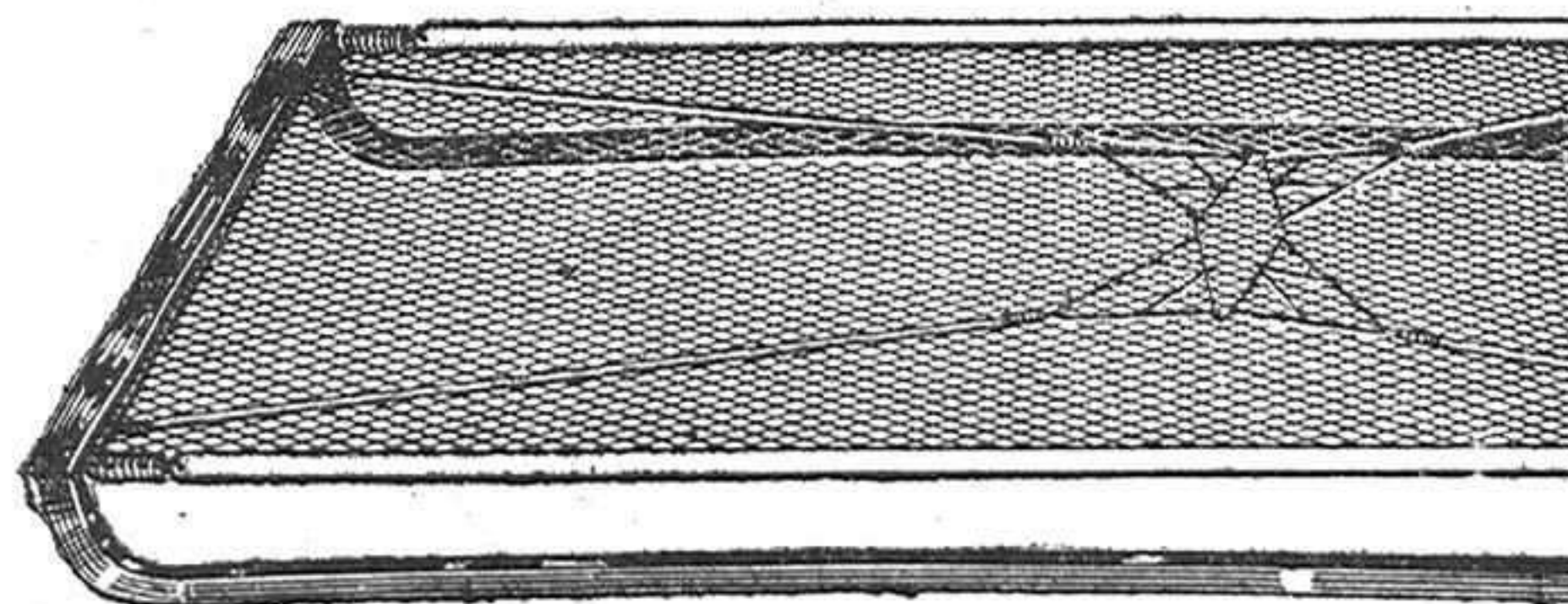

SOMI-FLEX angulo

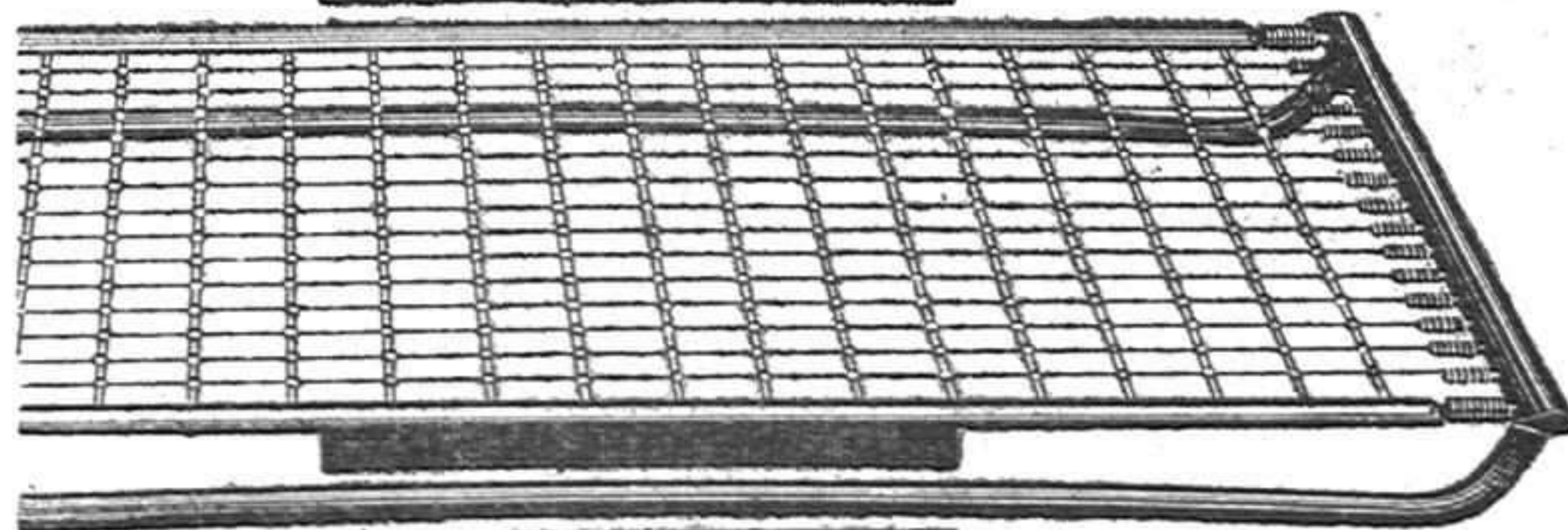

MONOTUBULAR 46

Son... base perfecta para el colchón FLEX de "su sueño". Lecho maravilloso... ¡único!... el que usted precisa para su descanso.

Su doble tensor de orilla "refor" —patentado—, suprime toda deformación, permitiendo aprovechar la superficie del somier de borde a borde, garantizando más vida y comodidad a su colchón.

Son... flexibles, cómodos, indeformables, ¡FLEX!, garantía de calidad permanente.



RECHACE IMITACIONES

AMUEBLE su hogar con distinción

RODRIGUEZ CORONADO Hnos., S. R. C.

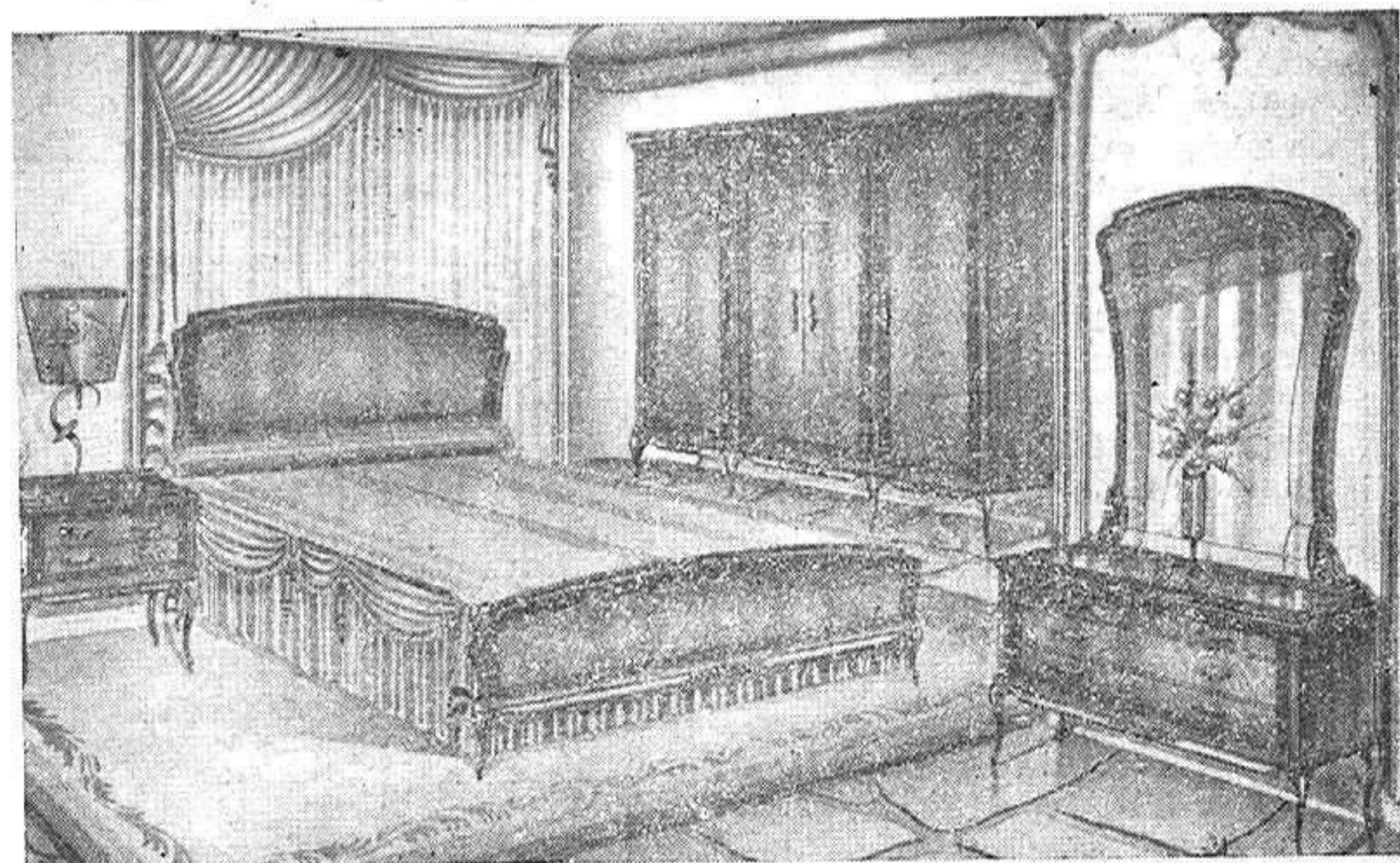

Le ofrece

SURTIDO

CALIDAD

ELEGANCIA

ECONOMIA

instalados en su domicilio.

SIN REPRESENTANTES NI COMISIONISTAS

Guadalajara

¡AGRICULTORES!

RICARDO MEDEM Y C.^{IA}, S. A., distribuidores para esta provincia de los famosos tractores **LANZ**, tienen el gusto de presentar a ustedes

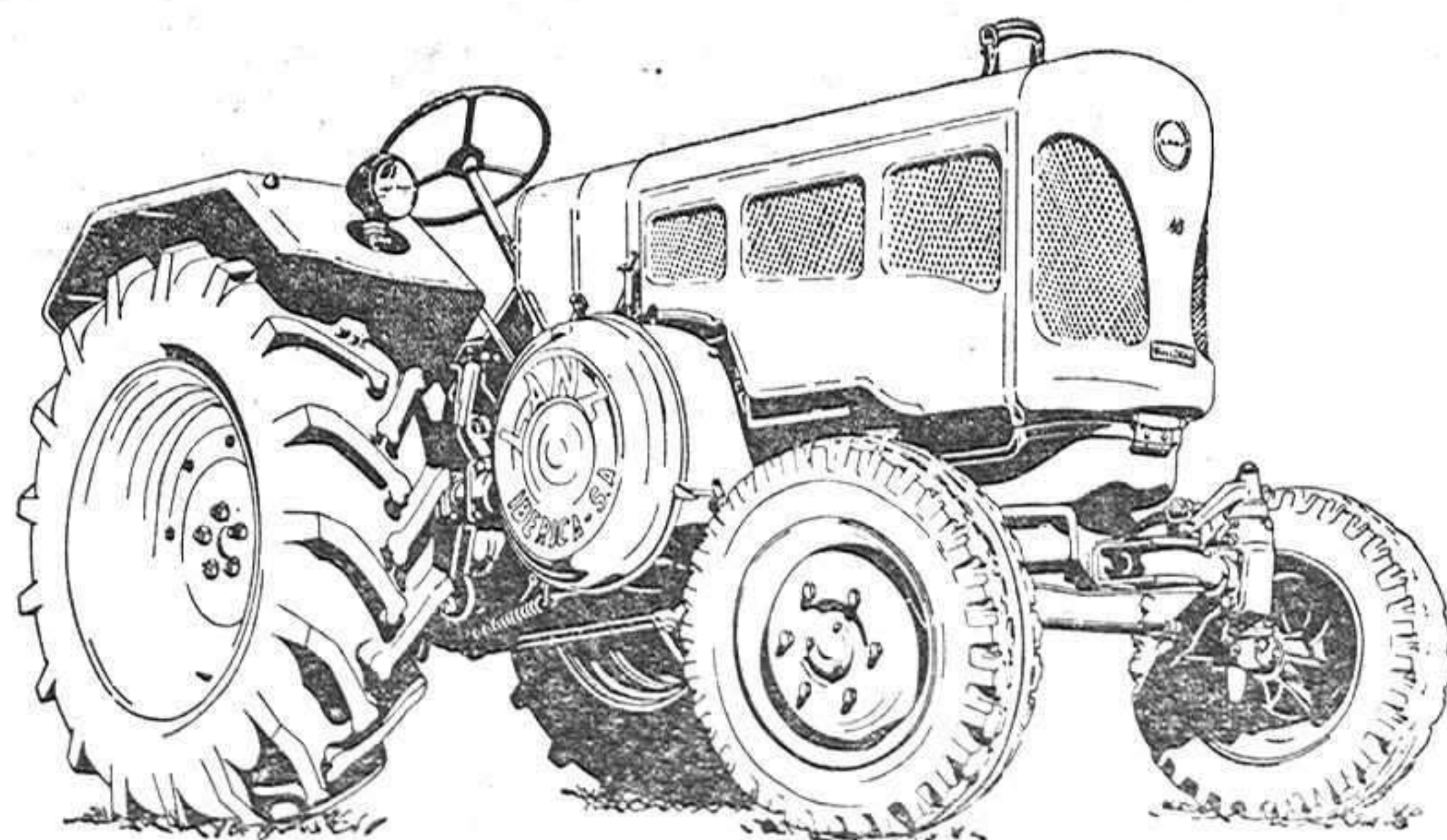

EL NUEVO MODELO

LANZ

Gran Bulldog

D - 4090

MAS POTENCIA

MAYOR VELOCIDAD EN EL TRABAJO

Frenos seguros

Dirección suave

Visiten nuestro Stand en la Feria de Guadalajara, situado en el Paseo de Las Cruces, esquina a General Mola, donde podrá usted admirar el más reciente modelo de toda una casta de tractores.

Representante en Guadalajara: **D. Demetrio Quiles** - Paseo Estación, 19 - Teléf. 1101

REPRESENTANTE EN MOLINA DE ARAGON: **LAZARO CID BERMEJO** - SANTA CATALINA, 43