

Se ordenó la demolición del muro del acueducto romano de la Vall

El Ayuntamiento de la Vall d'Uixó ha ordenado que el muro, levantado en uno de los arcos del acueducto romano de Sant Josep, sea demolido. Sin embargo, los propietarios de los terrenos podían haber contado con un permiso de obras municipal para poder levantar la tapia de ladrillos.

Pese a estar abierto el expediente de incoación del acueducto romano-árabe por la Conselleria de Cultura, este monumento histórico artístico ha sufrido diferentes agresiones. Los cimientos de algunos arcos presentan peligro de derrumbamiento a consecuencia de las riadas del barranco de Aigualit.

Página 11

El Rey pidió a los empresarios solidaridad para crear empleos

Los Reyes de España inauguraron el primer Congreso Nacional de Empresarios que, organizado por CEOE-CEPYME, se celebra en el Palacio de Congresos y Exposiciones de Madrid.

A su llegada al Palacio de Congresos los Reyes fueron recibidos por el presidente de la CEOE, José María Cuevas, el presidente del Senado, José Federico de Carvajal y los ministros de Economía y Hacienda.

«Muy pronto nuestro país empezará a vivir un episodio tan importante como es el de su incorporación a la CEE, y un momento tan decisivo como el de responder a todas las exigencias económicas, sociales y tecnológicas que impone este compromiso», subrayó el monarca en su discurso a los empresarios.

Página 21

Una ciudad de 21.000 habitantes cubierta por una avalancha de lodos

Un volcán originó en Colombia la muerte de unas 20.000 personas

Miles de personas quedaron ayer sepultadas bajo toneladas de lodo en las vertientes del volcán del Nevado del Ruiz, que entró en erupción ayer de madrugada y provocó la mayor catástrofe de la historia de Colombia. Entre 10.000 y 25.000 personas, según cálculos officiosos, pueden haber muerto a causa de la devastadora avalancha.

La localidad de Armero, situada a unos 200 kilómetros al noroeste de Bogotá, de 21.000 habitantes quedó literalmente cubierta por la avalancha y destruida en un 85 por ciento, según observaciones aéreas efectuadas ayer por la mañana.

Otras poblaciones de la zona como Falan, Herveo, Mariquita, Casabianca, Líbano, Lérída y Chinchina y Villa María, en el departamento de Caldas, también quedaron afectadas en distinta medida.

El Gobierno y entidades de ayuda como la Cruz Roja y la

defensa civil, se abstuvieron de hacer evaluaciones sobre el número de víctimas de la tragedia, pero medios de comunicación locales que cuentan con corresponsales en la zona barajaron cifras que llegan hasta los 25.000 muertos, como informó la radiocadena Caracol.

No hay manera ni posibilidad de calcular el número de muertos, pero se trata de una calamidad, dijo a EFE un portavoz del Ministerio de Comunicaciones en Bogotá.

Página 3 y 4



Trabajadores hacen la respiración artificial a una víctima de la catástrofe. Son las primeras imágenes transmitidas por la televisión colombiana sobre el desastre. /FOTO: AP-EFE

Dicen que se les adeudan 200 millones de pesetas

Cuarenta trabajadores de la empresa Azulvalls se encerraron en la fábrica

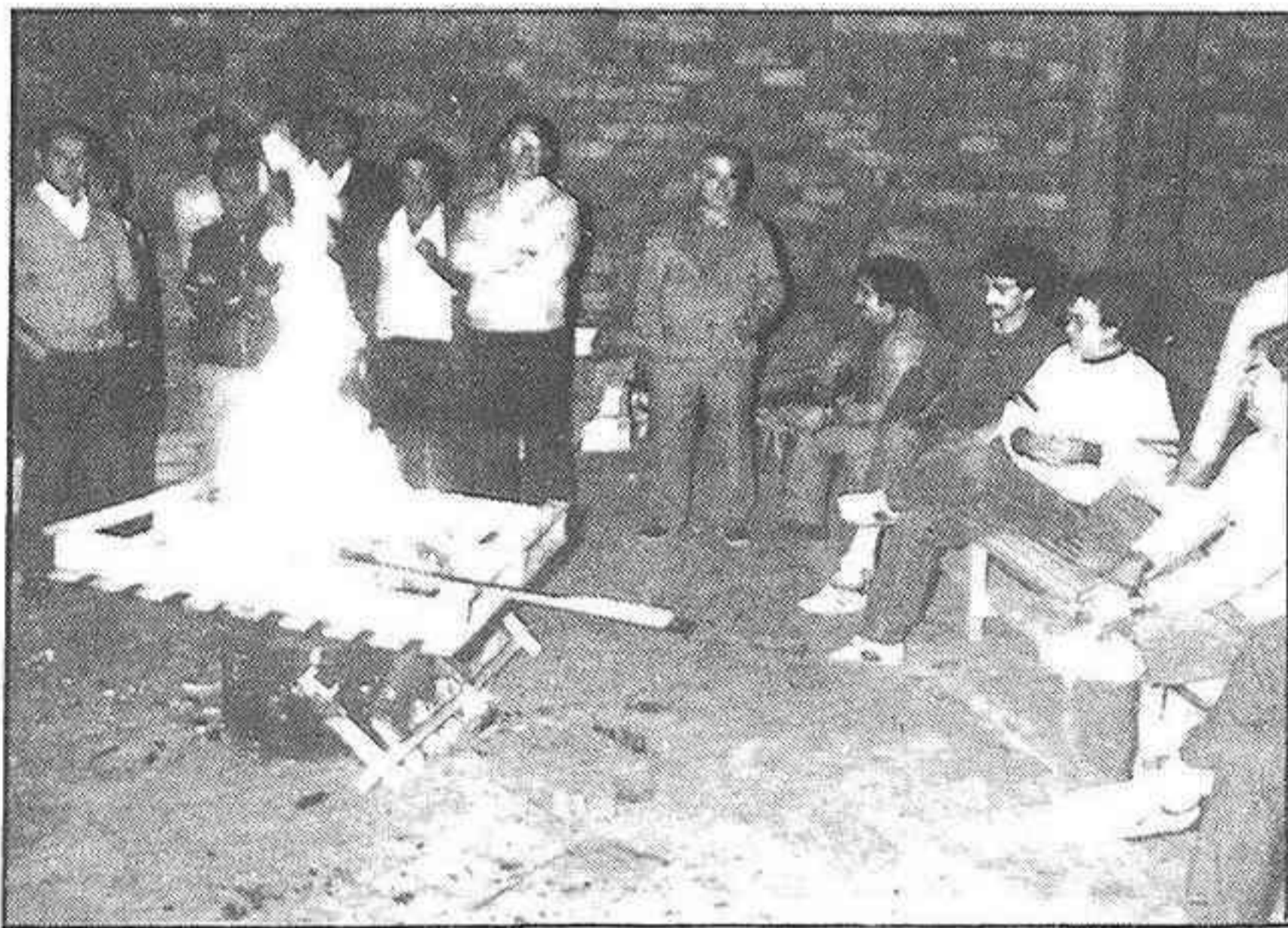

Los obreros, en el interior de la fábrica / VICENT GAMIR

Cuarenta trabajadores representantes del comité de gestión de la empresa azulejera Azulvalls se mantuvieron ayer día y noche, encerrados en el interior de esta fábrica, en protesta por el impago de cerca de 200 millones de pesetas, y en demanda del esclarecimiento de su situación ante la próxima apertura por parte de la nueva dirección empresarial. Un representante de este comité señaló a este periódico las sospechas de la existencia de irregularidades, «ya que aquí nadie quiere saber nada del tema y se nos oculta la verdad».

Página 5

Y TAMBIEN

La Asociación de Vecinos «San José Obrero» demandó soluciones para sus problemas

Página 4

Vila-real celebrará la Fira de Santa Catalina el domingo 24 de noviembre

Página 10

El Ayuntamiento de Benicarló decide acciones jurídicas por la publicación del embargo de cuentas

Página 12

PRYCA

SU CENTRO COMERCIAL DEL CENTRO

Avda. del Mar, s/n. Castellón
CASTELLÓN



HOY ES

FELICITAR A...

Alberto el Grande, Eugenio, Lupero, Leopoldo, Segundo, Fidenciano, Félix y Varico.

VIERNES, 15 DE NOVIEMBRE El Sol sale a las 7,01 y se pone a las 16,58 (hora solar)

...Y MAÑANA

Rufino, Elpidio, Eustaquio, Valerio, Marco, Marcelo, Edmundo, Gertrudis, Inés y Margarita.

El Tiempo



Nuboso

Observatorio de Castellón
Datos correspondientes al día de ayer:
TEMPERATURAS:
Mínima junto al suelo: 5,2 grados.
Mínima: 5,4 grados, a las 7 horas.
Máxima: 15 grados, a las 13,35 horas.
Media: 10,3 grados.
PRESION ATMOSFERICA a las 12 GMT (reducida al nivel del mar): 768,5.
HUMEDAD RELATIVA del aire (valor medio aproximado): 69 por ciento.
PRECIPITACIONES:
Total registrado en las últimas veinticuatro horas (hasta las seis de la tarde): Nula.
EVAPORACION: 2,5 m.m.
VIENTO:
Dirección predominante: E.
Velocidad media: 11 km.
Racha máxima medida en anemocienógrafo: 28 km. del E/NE, a las 16,40 horas.
PREVISION PARA EL DIA DE HOY:
Situación de vientos de Levante que darán lugar a nubosidad en general abundante y con lluvias poco importantes, las temperaturas se mantendrán frías y los vientos moderados de Levante.

Pie de foto



El ex-beatle Paul McCartney va de espía.— Así interpreta su último vídeo para promover su nuevo single «Spies Like us» (espías con nosotros), que será el título de la canción para una próxima comedia de John Landis, sobre dos ineptos espías norteamericanos en una misión para salvar el mundo.

Convocatorias

«Audiovisual: viaje al Renacimiento». Este viernes día 15 a las 8 de la tarde en la Asociación Cultural «Nueva Acrópolis» C/. Bartolomé Reus, nº 3 (detrás cine Rex) tendrá lugar el Audiovisual: «Viaje al Renacimiento». La entrada es gratuita.

Esta proyección recoge no solo las innovaciones que en el campo del arte se dieron sino también a

los más importantes personajes del campo de la política y la incipiente industria.

El puerto

«Manuela Rial»: Español, descarga 1.100 toneladas de arena de mina. «Arcturus»: Chipriota, descarga 1.047 toneladas de ciclohexanona. «Herend»: Húngaro, carga 600 toneladas de papel. «Westafcarrier»: Panameño, no opera. «Alhaleme»: Egipcio, carga 500

toneladas de hierro y 1.700 toneladas de sulfato sódico. «Yasaka Reefer»: Japonés, carga 3.000 toneladas de naranjas y uvas. «Wesleyan Victory»: USA, desguace. «Kenyon Victory»: USA, desguace. «Cerro Colorado»: Español, descarga 72.600 toneladas de crudos. «Campeador»: Español, descarga 33.000 toneladas de crudos. «Globe Charger»: Liberiano, carga 12.700 toneladas de nafta. «Campogules»: Español, carga 9.000 toneladas de fuel-oil.

Cultos

CAPILLA DEL CEMENTERIO.— Misa los sábados, a las 6 de la tarde y domingos, a las 11 de la mañana.
SANTA MARIA.— Laborales, misas, a las 8, 9 y 11 de la mañana y 8 tarde. Domingos 8, 9, 10, 11, 12 y 13 mañana y 7 tarde.
SAN PEDRO.— Laborales, misa a las 7.30 horas de la tarde. Domingos, misas a las 10, 12 y 18.
PARROQUIA DE LA TRINIDAD.— Laborales: 8, 9 y 10. Tarde: 6,30 y 7.30. Festivos: 8,30, 9,30, 10,30, 11,30 y 12,30. Tarde: 6,30 y 7,30.
STO. TOMAS DE VILLANUEVA.— Misas a las 9.30 de la mañana y 7 tarde.
SAGRADA FAMILIA.— Hoy, misas a las 8 y 9 de la mañana y 8 tarde.
NUESTRA SEÑORA DE LOS ANGELES.— Hoy misa a las 7.30 de la tarde.
SAN CRISTOBAL.— Laborales 9.30 mañana y 8 tarde (a las 7 vísperas de festivos). Festivos 10 y 12 de la mañana y 7 tarde.
STA. JOAQUINA DE VEDRUNA.— Misa a las 8 de la tarde. Domingos: Misas a las 9.30 y 12.30 de la mañana.
SAN AGUSTIN.— Laborales: Misas a las 9.30 y 12.30 de la mañana y 17.30 y 19.30 tarde. Domingos: 9.30, 11.30 y 12.30 de la mañana y 6.30 de la tarde.
BASILICA DE LLEDO.— Laborables, misas a las 5 de la tarde. Domingos y festivos, 11 de la mañana.
PARROQUIA SAN FRANCISCO.— Horario de misas. Laborales: 8.30 mañana y 8, vespertina. Domingos: 9, 10, 11, 12 mañana y 8 tarde.
IGLESIA EVANGELICA BAUTISTA.— Cultos dominicales a las 10 y 11 de la mañana. Por la tarde a las siete. C/. Dr. Fléming, 11. Castellón.
IGLESIA CRISTIANA ADVENTISTA DEL SEPTIMO DIA.— Cultos. Viernes a las 7.30. Sábados 9.30 y 11. C/. Ramón y Cajal, 12.
NTRA. SRA. DEL CARMEN.— Laborales 7.30 y 10.30 mañana y 7.30 tarde. Festivos 8.30, 9.30, 10.30, 11.30 y 12.30 mañana. Tarde, a las 7.30.
SAN VICENTE FERRER.— Festivos: 9.30, 11.30; 1 y 7 de la tarde. Vísperas de Fiestas: 7 y 8 de la tarde. Laborables: 11 (excepto lunes y sábados) y 7 de la tarde.
CENTRO CRISTIANO.— C/. Joaquín Costa 21. (Cerca mercado S. Antonio en Rda. Magdalena). Jueves, 7 tarde culto. Domingo, 11 mañana y 6 tarde culto.

DATOS DE INTERES

TELEFONOS DE URGENCIA

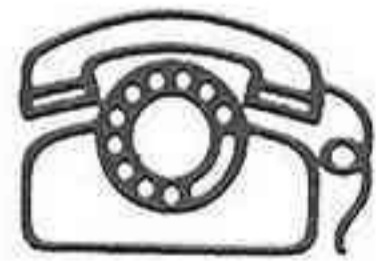

COMISARIA DE POLICIA	23 06 68
INSPECCION DE GUARDIA DE COMISARIA	22 73 85
COMANDANCIA DE LA GUARDIA CIVIL	22 46 00
TRAFICO Y ATESTADOS GUARDIA CIVIL	22 70 81
GUARDIA CIVIL (Urgente y COS)	22 11 00
POLICIA MUNICIPAL	22 40 00
BOMBEROS	22 10 80
HOSPITAL	21 05 22
RESIDENCIA S.S.	21 10 00
SER. MEDICO URGENCIAS S.A.	21 12 53
CASA SOCORRO	21 19 04
CRUZ ROJA	22 48 50
COCHES PATRULLA POLICIA	091
INCENDIOS FORESTALES	20 42 11
OXIGENOTERAPIA	21 40 41
HOSPITAL «LA MAGDALENA»	21 28 45
FUNERARIAS SERVICIO NOCTURNO	21 68 25
FUNERARIA PELLICER (Permanente)	21 68 25
FUNERARIAS LA MAGDALENA	22 01 97
RADIO TAXI	23 74 74
PARADAS DE TAXIS	
ESTACION RENFE	21 38 14
C/. ASENSI	22 20 56
GRAO	22 20 48
AVDA. REY DON JAIME	21 39 00
PLAZA DEL REAL	21 37 03
AVDA. REY DON JAIME	21 37 02
AVDA. REY DON JAIME	21 38 16

CUPON PRO-CIEGOS
PREMIADO AYER

0261

**PUBLICIDAD
CASTELLON, S.L.**

AGENCIA PUBLICIDAD GENERAL
TEL. 23 70 60

Funeraria LA MAGDALENA: Tel. 22 01 97
Navarra, 84. Castellón

FARMACIAS DE GUARDIA

CASTELLON.—D.ª Francisca Ferragut Chillida. Trinidad, 47.
GRAO DE CASTELLON.—D.ª M.ª Teresa Guinot Corell. Canalejas, 95.
ALMASSORA.—D. Jenaro Piquer Personat. San Ildefonso, 7.
BENICARLO.—D. Jorge Cid Foix. General Aranda, 25.
BORRIANA.—D.ª Consuelo Doménech Font. Mart Catl. Burrianenses.
NULES.—D. José Canós Palomar. General Aranda, 120.
VALL DE UXO.—D. José Bovaira Lapuerta. Corazón de Jesús, 43.
VILA-REAL.—D. Juan Roig Casanova. San Jaime, 17.
VINAROS.—D. Tomás Ferrer Zurita. San Antonio, 45.
ONDA.—D. Vicente Caballero Zarzoso. P. S. Barri, 10.

FUNERARIA PELLICER Hnos. Tel. 21 68 25
Traslados España y extranjero. Alloza, 111. Castellón

HORARIO DE TRENES

DE LARGO RECORRIDO	(Salidas)
Hacia Valencia:	06.15 Semidirecto.
00.43 Expreso sigue a Alicante y Murcia.	07.15 Tranvia.
02.38 Expreso sigue a Almería y Granada y Badajoz.	08.15 Semidirecto.
10.10 Rapido «Torre del Oro», sigue a Málaga y Sevilla.	09.14 Tranvia procede de Vinaroz.
10.55 Intercity sigue a Madrid Ch.	10.15 Semidirecto.
13.44 Rapido.	11.15 Tranvia.
15.36 Talgo, sigue a Alicante y Murcia.	12.15 Semidirecto.
16.17 Semidirecto.	13.10 Tranvia.
20.25 Expreso, sigue a Málaga.	14.20 Semidirecto.
20.58 Electrotren.	15.12 Tranvia.
22.39 Expreso, sigue a Sevilla.	15.15 Tranvia.
Hacia Barcelona:	18.15 Semidirecto.
04.37 Expreso, procede de Badajoz, Granada y Almería.	19.15 Tranvia.
05.17 Expreso procede de Murcia y Alicante.	20.10 Semidirecto.
06.07 Expreso procede de Sevilla.	21.15 Tranvia.
08.46 Semidirecto.	— VALENCIA - CASTELLON
09.32 Electrotren.	(Llegadas)
09.52 Expreso procede de Málaga.	07.31 Semidirecto.
12.54 Talgo, procede de Murcia y Alicante.	09.21 Semidirecto.
17.32 Rapido «Torre del Oro» procede de Sevilla y Málaga.	10.44 Tranvia.
18.46 Rapido.	11.31 Semidirecto.
DE CERCANIAS	12.44 Tranvia.
CASTELLON VALENCIA	13.31 Semidirecto.
	14.47 Tranvia.
	15.31 Semidirecto.
	16.44 Tranvia.
	17.21 Semidirecto.
	18.24 Tranvia.
	19.31 Semidirecto sigue a Vinaroz.
	20.44 Tranvia.
	21.31 Semidirecto.
	22.13 Intercity procede de Madrid Ch.
	22.49 Tranvia.

NUEVA CATASTROFE SOBRE AMERICA

Los cadáveres flotan en las riberas fluviales de la zona cercana al volcán del Nevado del Ruiz, en el centro de Colombia. Una zona de 180 kilómetros de radio ha sido declarada de emergencia y sometida a control militar, después que

un volcán originase unas riadas de lodos que arrasaron importantes localidades, entre ellas la de Armero, de 21.000 habitantes, que prácticamente ha sido borrada del mapa.

El secretario general de la ONU,

Javier Pérez de Cuéllar, y el presidente de la Asamblea General, Jaime de Piniés, pidieron ayer la solidaridad internacional para las víctimas de la erupción del volcán. Los casos que se conocen abundan en la gravedad del siniestro. De con-

firmarse las cifras de víctimas anunciadas —de 10.000 a 20.000 personas— estaremos ante la segunda erupción más trágica de los tiempos modernos, tras la de la isla de Krakatoa, en 1883, que causó la muerte de 36.380 personas.

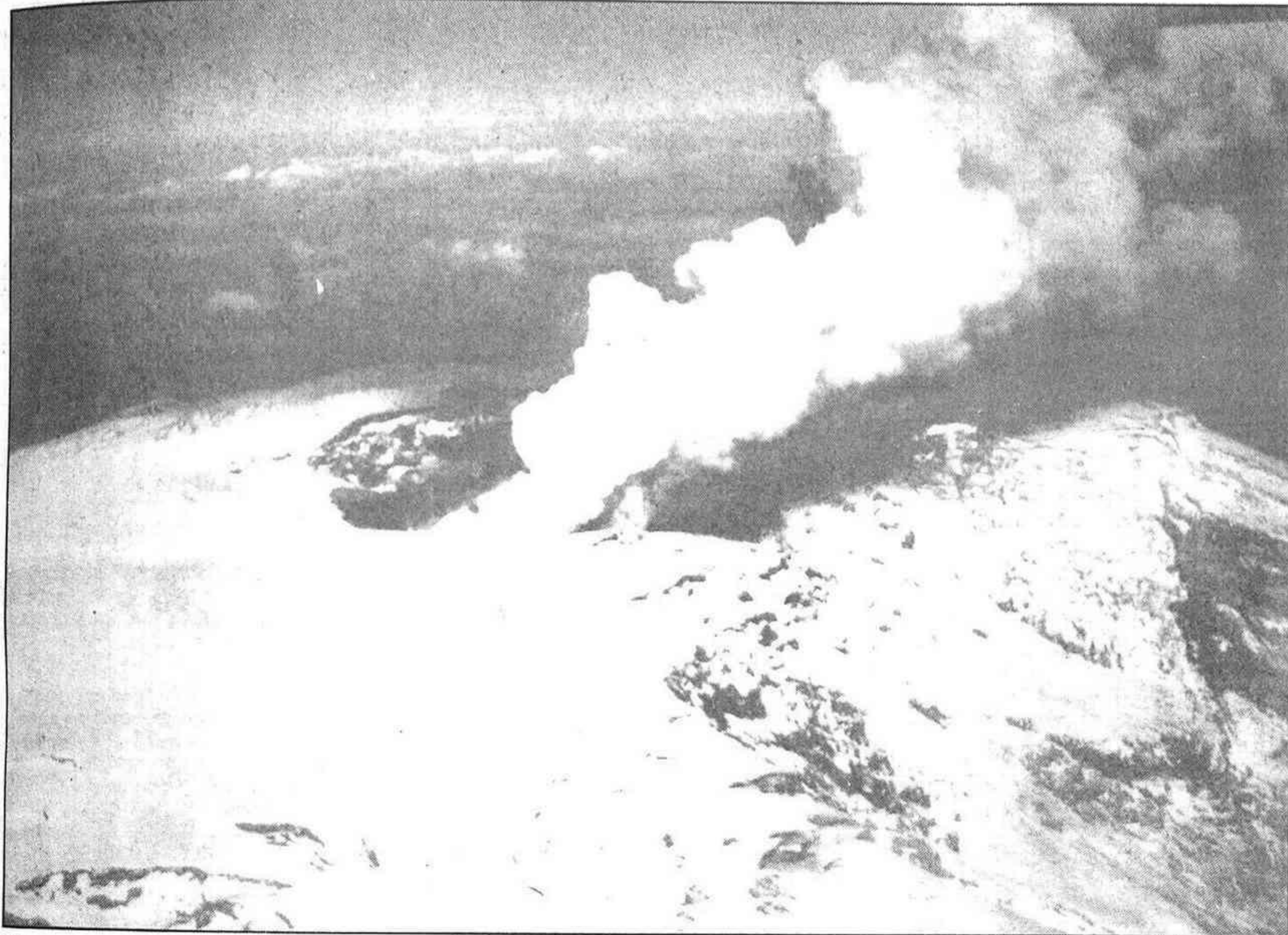

El Nevado del Ruiz, en el momento de entrar de nuevo en actividad

Un pueblo de 21.000 habitantes ha quedado arrasado casi por completo

El volcán del Nevado del Ruiz causó millares de muertes en Colombia

Redacción y resumen de / EFE

Las autoridades colombianas declararon ayer zona de emergencia un perímetro de 100 millas en los departamentos de Caldas y Tolima, tras la erupción del cráter Arenas del volcán Nevado del Ruiz, 300 kilómetros al este de Bogotá, que al parecer arrastró miles de personas.

Aunque la catástrofe venía pre-sagiándose tras expulsar el volcán fumarolas desde septiembre, la erupción se produjo en la madrugada de ayer, cuando la explosión hizo derretir las nieves, causando un alud en ríos que se desbordaron a 200 kilómetros.

La población más afectada hasta ahora ha sido Armero (Tolima), que según informes oficiales perdió casi el 70 por ciento de sus habitantes, sepultados bajo un

alud de lodo y piedras que en algunos casos se eleva a más de 7 metros de altura.

También resultó con graves daños la ciudad de Chinchina (Caldas), donde además de ser sepultadas las principales zonas de cultivo de café, primer producto nacional de exportación, se hallan desaparecidas al menos mil personas.

Los ríos Guali y Lagunillas, que desembocan en el río Magdalena, se represaban a última hora, y las autoridades advirtieron sobre la necesidad de evacuar la zona del municipio de Mariquita, a 40 kilómetros de Armero, en previsión de un nuevo aluvión que podría afectar también las poblaciones de Fresno y Ambalema.

Auxilios

La defensa civil demandó el

auxilio de todos los helicópteros ubicados en zonas cercanas, ya que es el único medio efectivo de rescate de los sobrevivientes que se encuentran en tejados de casas.

Un sobreviviente aseguró que tras ser rescatado por un helicóptero, vio a Armero, un día antes próspera región llana de agricultura y ganadería, convertida en una playa. Sólo vi barro, pero las casas habían desaparecido, sostuvo el ciudadano a una emisora de radio.

El presidente Belisario Betancur y los ministros de salud, Rafael de Zúbirá Gómez, agricultura, Roberto Mejía Caicedo y de obras públicas, Rodolfo Segovia Salas, además de altos mandos militares, llegaron a la zona para coordinar las tareas de rescate del comité de emergencia, a bordo de tres helicópteros.

Las necesidades más urgentes son de aparatos de ese tipo, además de drogas, sueros y vacunas, pues se teme la existencia de miles de sobrevivientes bajo la capa de lodo que sepultó las casas.

Por otra parte un grupo de estudiantes que acampaban en la zona fueron rescatados sanos y salvos, mientras que en Armero un helicóptero recogió a 10 personas vivas, que congestionaron un helicóptero y lo obligaron a realizar varios viajes, asediado por las personas que intentaban colgarse de las bases del aparato.

La ministra de comunicaciones, Nohemí Sanín Posada, solicitó a los familiares de residentes en la zona, no saturar las líneas telefónicas, pues las plantas comenzaron a experimentar daños.

(Pasa a página siguiente...)

Un castellanense testigo de la erupción

Francisco Francisco Arenós, vecino de Almassora, fue uno de los testigos de la jornada en que el volcán del Nevado del Ruiz entró en actividad el pasado mes de septiembre.

«Me encontraba —dijo a MEDITERRANEO— en la localidad de Manizales, a unos 35 kilómetros del Nevado, cuando este volvió a entrar en actividad. Una mañana, al despertarme, un compañero de hotel, agente de la propiedad, me llamó y me dijo que abriese la ventana de mi habitación. El volcán había vuelto a entrar en actividad y las cenizas habían caído copiosamente sobre los automóviles aparcados ante la calle».

«Las cenizas alarmaron a la gente. Llegaron no sólo a Manizales, sino hasta Medellín, que está a 200 kilómetros del volcán. El Gobierno contrató a un vulcanólogo norteamericano, Darrell Hert, que cobraba casi un millón de pesetas diario y que dictaminó tras su trabajo que mirasen el volcán con optimismo, sin falsas alarmas».

Francisco trae abundante prensa colombiana de septiembre y octubre, donde se ratifican sus afirmaciones, y donde se ven títulos optimistas, alguno de los cuales habla de «erupción de ridiculeces», comentando festivamente que el fenómeno no era alarmante.

Francisco, que permaneció en Manizales hasta el 11 de octubre, añade que hoy conversó con amigos de Colombia para conocer el alcance de los hechos, «aunque la conversación se cortó, pude saber que la catástrofe ha sido de gran alcance y que fue inesperada. Armero, la población que más ha sufrido, está situada a unos 100 kilómetros del punto de origen de la catástrofe. No se esperaba que llegase allí con tal fuerza la avenida de los lodos a tal distancia».

«Armero —añade— tiene de 35.000 a 45.000 habitantes, aunque las fuentes oficiales digan que tiene 20.000. Del volumen real de la población al censo hay una considerable variación, máxime en tierras como Colombia, donde surgen barrios de 15.000 habitantes en las afueras de una ciudad en un abrir y cerrar de ojos. Es una zona privilegiada por la agricultura y la ganadería, una zona productiva, en la que los ríos suministran también abundante pesca, que contribuye a alimentar un amplio sector de la población ribereña».

Picasso
DISCO

HOY NOCHE
«NOCHE DE LA CERVEZA»
X X X X

CONCURSO DE BEBEDORES

NUEVA CATASTROFE SOBRE AMERICA

(...viene página anterior)

La aeronavegación también fue suspendida y varias avionetas con periodistas debieron permanecer en Bogotá, mientras que las carreteras fueron bloqueadas en algunos casos por lava y lodo, y en otros por precaución oficial.

Explicación técnica de la catástrofe

El director del Instituto Geofísico de los Andes, sacerdote Rafael Goberna, advirtió de que los habitantes de zonas ribereñas se deben dirigir a las partes altas para evitar ser atrapados por otros aludes que se pueden producir.

El científico, precisó que el mayor peligro se presenta en las poblaciones aledañas al río Guali, por la posibilidad que se produzca una nueva avalancha de aguas, rocas y piedras.

Explicó también que la tragedia se produjo debido al calentamiento de las nieves del Nevado del Ruiz tras la erupción del volcán Arenas que se descongelaron y aumentaron el caudal de los ríos Guali, Chinchina, Lagunilla y Azufrado.

Estos ríos, agregó la fuente, se represaron en algunas partes altas que al reventar, arrasaron lo que encontraron a su paso y dijo como ejemplo que la ciudad de Armero, prácticamente desaparecida, se encontraba en la ruta de la destrucción.

También advirtió de que la actividad del volcán Arenas en el Nevado del Ruiz, a 250 kilómetros al Oeste de Bogotá, puede continuar, por lo que hay que tomar las debidas precauciones para evitar un mayor número de víctimas.

Unas horas antes de la explicación científica del sacerdote Goberna, las autoridades departamentales de Tolima, que junto a Caldas son las territorios más afectados por la tragedia, ordenaron la evacuación de Honda, ciudad ribereña del río Magdalena, orden que al parecer del director del Instituto Geofísico de los Andes, puede crear más pánico.

La única evacuación de pobladores que hay que hacer es la de personas que realmente se encuentren en las riberas de los ríos y protegerse en las partes altas para que las nuevas avalanchas no les sorprendan, aseguró el científico.

Especialmente, advirtió el sacerdote, que se evacuen las personas que viven en las riberas del río Guali, porque es el que representa más peligro.

El descongelamiento de las nieves, tras la erupción del volcán Arenas en la tarde y noche del miércoles, produjo en la madrugada una tragedia sin antecedentes en Colombia en el presente siglo,

cuando poblaciones como Armero, de 21.000 habitantes, quedaron arrasadas bajo toneladas de lodo y rocas.

El 19 de febrero de 1845, en una de las fases de reactivación del Nevado y el volcán, produjo una tragedia similar al desbordarse varios ríos por la misma causa, donde murieron 1.000 personas, al menos, según una crónica de la época.

Ayer, resultaron afectadas también las localidades de Chinchina, Falán, Líbano, Lérida, Herveo, y otras, donde las autoridades de salvamento de la Cruz Roja, la defensa civil, el Ejército y la Policía, atienden la emergencia.

El Gobierno colombiano no dispone aún de una cifra aproximada de víctimas causadas por la avalancha de lodo que arrasó a varias localidades del centro del país, provocada ayer por la erupción del volcán del Nevado del Ruiz, según un portavoz del Ejecutivo.

No hay manera ni posibilidad de precisar el número de muertos en este momento, pero no hay duda de que se trata de una calamidad, dijo a EFE Orlando Gallo, representante del Ministerio de Comunicaciones.

El portavoz oficial se negó a especular sobre el número de víctimas, pero no rechazó cifras estimativas de varios medios de comunicación realizadas en base a observaciones aéreas de la zona que hablan de más de 10.000 muertos.

La erupción del volcán provocó una avalancha de nieve derretida y tierra que taponó el río Lagunilla, cauce que posteriormente se desbordó contribuyendo a una riada que sepultó casi por completo la localidad de Armero.

Orlando Gallo pidió mesura a los medios de comunicación nacionales y extranjeros para evitar reacciones de pánico y anunció que el Gobierno ha dispuesto que todas las empresas privadas y públicas de difusión electrónica contribuyan a las tareas de coordinación del rescate si resulta necesario.

Por su lado, tanto la presidencia de la República, donde se centran las tareas de emergencia, como la defensa civil y la Cruz Roja, se abstienen por el momento de facilitar información sobre el posible número de víctimas.

El presidente de la República, Belisario Betancur, se encuentra en la zona del desastre, situada en los departamentos de Tolima y Caldas y recorre en un helicóptero militar las localidades afectadas en compañía de su esposa, Rosa Helena de Betancur, el ministro de Salud, Rafael de Zúbiria y el secretario general de la Presidencia, Víctor G. Ricardo.

Con la mediación del gobernador civil, Joaquín Azagra

Los vecinos de San José Obrero piden una reunión con el MOPU y el Ayuntamiento

SANTIAGO NAVARRO/ Castellón

Solicitar al gobernador civil, Joaquín Azagra, una reunión entre representantes del MOPU, Conselleria de Obras Públicas de la Generalitat Valenciana, Ayuntamiento y la Junta de la Asociación de Vecinos «San José Obrero», fue el acuerdo más sobresaliente de la reunión que la pasada noche del miércoles celebró la junta de esta asociación. El objetivo de este encuentro es, según manifestó un miembro de la junta, «saber de una vez por todas a quién corresponde las diferentes competencias y qué proyectos tienen tententes a solucionar nuestro problemas más urgentes, es decir, el desvío de la N-340 y el tráfico en la Avenida Alcora, comunicárselos a los vecinos y analizar en posterior asamblea cuáles serán nuestras acciones futuras».

Asimismo, a esta reunión habían sido invitados mediante un escrito los partidos políticos AP, PSOE y Ayuntamiento. Sin embargo, no acudió ningún representante válido de estas organizaciones. Esto provocó cierto malestar entre los miembros de la Junta de la Asociación de Vecinos «San José Obrero», quienes manifestaron que existía claramente un «boicot» por parte del Ayuntamiento para hacer caso omiso a sus demandas. También llegaron a afirmar que podría haber un pacto entre los dos partidos representados en el consistorio de Castellón, ya que de ninguno de ellos acudió representante alguno.

Croquis

El presidente de la junta puso en conocimiento de la misma que la única notificación que había recibido partía de un emisario de AP, quien le comunicó que Alianza Popular les pedía a los vecinos que les enviaran un croquis, un dibujo, relativo a los puntos donde querían que les ubicasen los semáforos de la avenida Alcora y por lo que se refiere al proyecto del desvío de la N-340 los arquitectos de AP están elaborando un informe sobre un posible proyecto de desvío.

Por lo que se refiere al Ayuntamiento no había tenido contestación alguna igual que ocurrió con el PSOE. Tan sólo se produjo la asistencia momentánea de Benigno Cifuentes, quien acudió en respuesta a una llamada personal de Vicent Grau, miembro de esta junta. Sin embargo, el concejal para temas de la Tercera Edad, afirmó que su presencia allí no respondía a ninguna representación, ni como partido ni como



Un momento de la reunión de la junta el pasado miércoles.

ayuntamiento y, por tanto, declinó toda responsabilidad, así como de intervenir en la reunión, abandonando rápidamente la misma.

«No somos cuatro locos»

Por otra parte, la junta realizó una valoración de la manifestación de la pasada semana. Para ellos la manifestación fue muy positiva, ya que la gente participó ampliamente y además expresó en todo momento un sentimiento de auténtica marginación. «A partir de ahora, la Administración tendrá que proponer soluciones, ya que hemos demostrado que tenemos fuerza y que nuestra resonancia ha sido importante. En estos momentos la opinión pública del barrio nos apoya mucho más. Hemos demostrado que no somos cuatro locos que pedimos cosas irreales o que presentamos problemas ficticios», dijo un miembro de la junta.

Igualmente, la junta afirmó que el problema no se ha de reducir tan sólo al desvío de la N-340, sino que la situación es mucho más compleja y tiene todos los tintes de una marginación real. Todo ello relacionado con la integración de los grupos periféricos, dotándonos de todos los servicios que hay en el centro y no haciéndonos ir hasta allí para dar solución a nuestros problemas», afirmaba otro miembro de la junta. También afirmaron que esto es un problema de la realización práctica del PGOU, mientras

que este plan no concrete la solución Oeste, éste se puede decir que ha fracasado, «ya que el verdadero problema urbanístico de Castellón es la llamada Solución Oeste», afirmó la junta.

Colegios públicos

Los profesores de los colegios públicos «Vicent Artero» y «Jaume I» han realizado un comunicado en el que se manifiestan en contra de la actual situación por la que atraviesan todos los niños que asisten a estos colegios y se adhieren a las reivindicaciones de la Asociación «San José Obrero». «Consideramos que la carretera N-340 ha de trasladarse fuera del casco urbano como una solución global a la problemática de la inseguridad vial de nuestra zona escolar. Asimismo, consideramos imprescindible la instalación de semáforos y la construcción de arceras y carriles para bicis en la carretera Alcora», afirma el comunicado.

Elorriaga, pregunta

Gabriel Elorriaga, diputado al Congreso por la provincia de Castellón perteneciente al Grupo Parlamentario Popular, ha realizado una pregunta al ministro de Obras Públicas relacionada con el desvío de la N-340 a su paso por Castellón, en su zona de cruce con la carretera de Alcora, teniendo en cuenta que los residentes en la zona de Castellón vienen pidiendo reiteradamente el desvío por razones de seguridad.

M. ANGELES ORTIZ

PINTURES
DIBUIXOS
GRAVATS

AVUI INAUGURACIÓ

CANEM
galeria

C/. ANTONIO MAURA, 6
CASTELLON

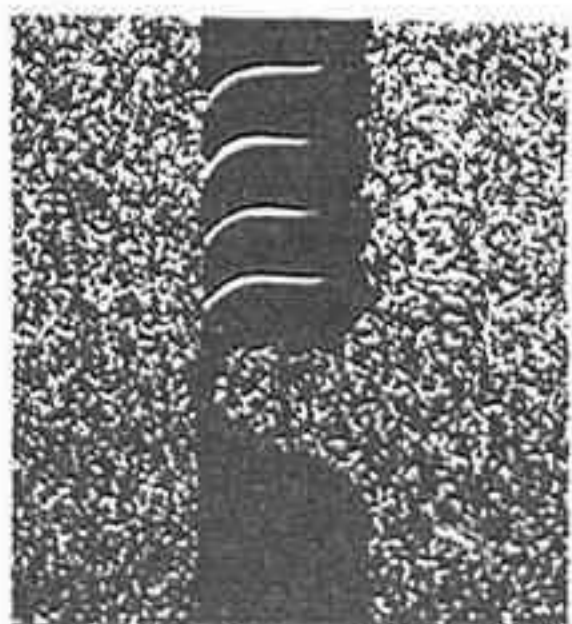

Galeria Estudi

HOY INAUGURA
TRAVERCALZADA
SERIE EROTICA

DEL 15 AL 27 DE NOVIEMBRE DE 1985
HORARIO: DE 19 A 21 HORAS. FESTIVOS INCLUSIVE

Sant Lluís Gonzaga, 15
Teléfono 52 53 42
VILA-REAL (Castellón)

Con motivo del 10 aniversario de la muerte de Francisco Franco y el 49 de José Antonio Primo de Rivera, la junta provincial de Falange Española de las JONS celebrará el próximo día 20, a las 19.30 horas, una misa por el alma de ambas personas desaparecidas en la iglesia parroquial de la Santísima Trinidad.



La empresa, según los trabajadores, les adeuda cerca de 200 millones de pesetas

Mantendrán su postura hasta solucionar su actual situación

Cuarenta trabajadores de Azulvalls, encerrados por la noche en la empresa

JAVIER ANDREU / Castellón

Cuarenta trabajadores representantes del comité de gestión de la empresa azulejera Azulvalls pasaron ayer el día y la noche encerrados en el interior de esta fábrica en protesta por el impago de cerca de 200 millones de pesetas y en demanda del esclarecimiento de su situación ante la próxima apertura por la nueva dirección.

A última hora de la noche de ayer, cuarenta trabajadores representantes del comité de gestión de la empresa azulejera Azulvalls se mantenían encerrados en los locales de esta fábrica en protesta por el impago de alrededor de 200 millones de pesetas, deuda contraída por la empresa tras dos años de cierre, motivado por una declaración de suspensión de pagos.

El encierro se inició a las 11 de la mañana como medida de presión dado que el 30 de octubre—segundo aniversario del cierre de esta fábrica, situada en la avenida de Alcora— dio por finalizado su subsidio de desempleo y hasta la fecha, los trabajadores sólo han cobrado 90 millones de pesetas de la deuda de 298 millones que esta entidad contrajo con estas personas.

Los encerrados pasaron toda la noche en el interior de una nave industrial y así se mantendrán hasta que se regule su situación.

Un representante de este comité de gestión, Andrés Corpas, indicó a este diario que sospechan de la existencia de grandes irregularidades, «ya que aquí nadie quiere saber nada del tema».

El día 5 de junio el Banco de Crédito Industrial puso a subasta esta empresa, que fue adquirida por una entidad mercantil, denominada Pasicos S.A. «la cual nos hemos informado que fue constituida el pasado 16 de abril, por lo que entendemos que se creó con el fin de adquirir Azulvalls», indicó este representante.

Desinformados

Andrés Corpas señaló asimismo que el comité de gestión está totalmente desinformado de cómo está la situación empresarial, por lo que piensan que se les intenta

ocultar la verdad. «Mantenemos que existen ciertas irregularidades dado que, según nuestras noticias, los tres empresarios de esta entidad mercantil son de Valencia, y se han inscrito en el Registro número 3 de Madrid con dos domicilios sociales, que creemos son totalmente falsos», señaló este trabajador.

El comité de gestión apuntó asimismo su total desconocimiento de lo que pretenden los nuevos empresarios «y eso que reiteradamente hemos mostrado nuestro interés por negociar y clarificar esta situación en la que estamos inmersos. Hasta ahora sólo hemos logrado de estos señores amenazas verbales y denuncias por presuntos insultos, ante la Guardia Civil y el Juzgado.

Ante la próxima apertura de esta empresa por parte de la nueva dirección, el comité de gestión quiere que se regule su situación y se salden todas las deudas contraídas. «Asimismo, solicitamos que los puestos que se contemplan en esta empresa sean cubiertos por los trabajadores de Azulvalls tal y como lo dicta la legislación», manifestaron.

Medidas

En cuanto a las medidas que se van a adoptar en días sucesivos si no se llega a un acuerdo, Andrés Corpas, en representación del comité de gestión de Azulvalls indicó que «ahora estamos en un compás de espera, pero si en un plazo oportuno nos dejan de la mano de Dios ejerceremos nuestras medidas de presión, las cuales las estudiaremos esta noche», concluyó.

Por último, cabe señalar que Magistratura ha dictado dos sentencias favorables para los trabajadores, según nos comunicaron éstos, una por 60 millones y otra para pagar el resto de la deuda.

Comisión Provincial del Gobierno

72 millones para Centros de Salud y hospitales

Castellón

A casi setenta y dos millones de pesetas ascienden las inversiones del INSALUD a efectuar en esta provincia en Centros de Salud instalados en Vinaròs, Benicarló, Nules, Vall de Uxó, Alcora y en la propia capital. Y en el plan de ampliación de los dos hospitales de Castellón, la cifra estimada es de 150 millones de pesetas. Estas cifras se deducen del informe efectuado por el director provincial del INSALUD, a la Comisión Provincial de Gobierno, celebrada anteayer, bajo la presidencia del gobernador civil, Don Joaquín Azagra, con asistencia de los componentes de la citada comisión.

Otros proyectos de la misma dirección provincial que se encuentra en diversas fases de estudio, o terminación, se refieren al Centro de Salud de Onda, Centro de Salud de Casalduch, en la capital, ampliación del Ambulatorio de Vall de Uxó, colaboración en los centros de Vila-real y Soneja y solicitud de cesión de un solar al Ayuntamiento de Castellón para proyectar un nuevo Centro de Salud.

Del informe del director provincial de Trabajo, destaca la aprobación del presupuesto para obras del edificio social en Villafranca, en el que se ha terminado la primera fase y la recepción para la segunda de 13,9 millones, con destino al

mismo edificio. Aprobación del presupuesto para adquisición de los locales que albergan las dos magistraturas de Trabajo, en la capital, cantidad que ha sido ya librada por la Dirección General del Tesoro. Del mencionado informe destaca asimismo la petición hasta el mes de octubre del corriente año del fondo de solidaridad que suma más de 536 millones de pesetas.

También referidos a la Dirección Provincial de Trabajo, se recoge en un informe la revisión de 6.000 expedientes de invalidez, en la provincia, de los cuales se ha rebajado el grado de invalidez en 187 casos, habiéndose anulado en 165 casos.

Agricultura

El director provincial de Agricultura dio cuenta a la comisión del desarrollo de la campaña citrícola en nuestra provincia, que hasta el día 10 de noviembre ascendía a más de 36 mil toneladas en nuestra provincia.

Por último dio cuenta de las actuaciones del SENPA durante los meses de septiembre y octubre, pasados, en los sectores cerealistas, semillas, vinico-alcoholero, olivarero, etc, así como las subvenciones concedidas por el FORPPA a la aceituna de Almazora, de las que se han beneficiado 105 almazaras de nuestra provincia.

CONOZCA

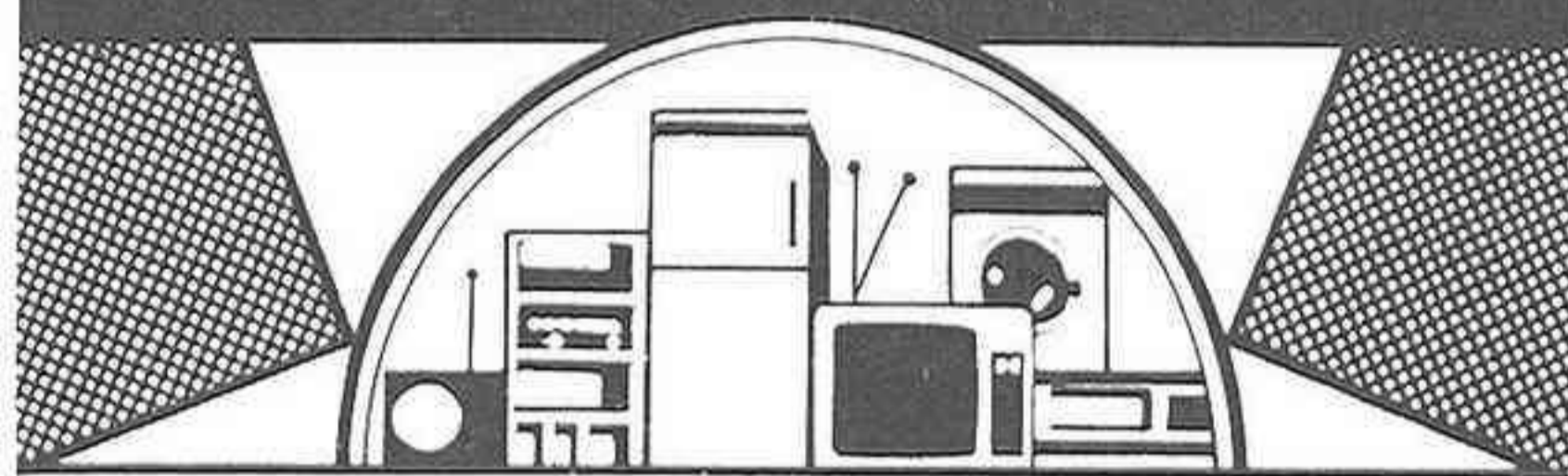

HOLLYWOOD

HOY A LAS 14'55
EN T.V.
PERMANEZCA
ATENTO
A LA PANTALLA

ARES

LIBROS Y DISCOS

Enmedio, 7. Castellón
TEL. 21 51 26

Presenta las últimas «NOVEDADES»

- ★ YO, EL REY. Premio Planeta 1985
- ★ DE JUAN ANTONIO VALLEJO NAGERA
- ★ PIO XII, LA ESCOLTA MORA Y UN GENERAL SIN OJO
- ★ DE FRANCISCO UMBRAL
- ★ CHICAS DE SERVIR
- ★ DE VIZCAINO CASAS
- ★ EL TESORO
- ★ DE MIGUEL DELIBES
- ★ EL PERFUME
- ★ DE PATRICK SÜSKIND

...y también TEXTOS UNIVERSITARIOS

Primera reunión de todos los bibliotecarios de la provincia

Castellón

Con la asistencia de la directora general del libro, archivos y bibliotecas de la Conselleria de Cultura, María Luisa Villora, se celebró ayer en la Biblioteca Pública de Castellón la primera reunión de bibliotecarios de la provincia.

El motivo de esta asamblea a nivel provincial ha sido la de poner en contacto a todos los bibliotecarios para tratar temas comunes. Después de analizar el por qué de la creación del Centro de Bibliotecas de la Comunidad Valenciana y sus funciones, se trató el aporte bibliográfico que oferta este centro para que las bibliotecas aumenten su volumen de libros en el año 1986.

La comarcalización de las bibliotecas y la interrelación de préstamos entre bibliotecas fueron también dos de los temas que se estudiaron conjuntamente entre los aproximadamente treinta bibliotecarios que acudieron a esta primera reunión.

A partir del próximo año, las asambleas entre bibliotecarios serán más frecuentes para poder estrechar lazos de unión, para estudiar la problemática del sector y para preparar cursillos y actividades entre bibliotecas como instrumento para el perfeccionamiento de bibliotecarios en un futuro próximo.

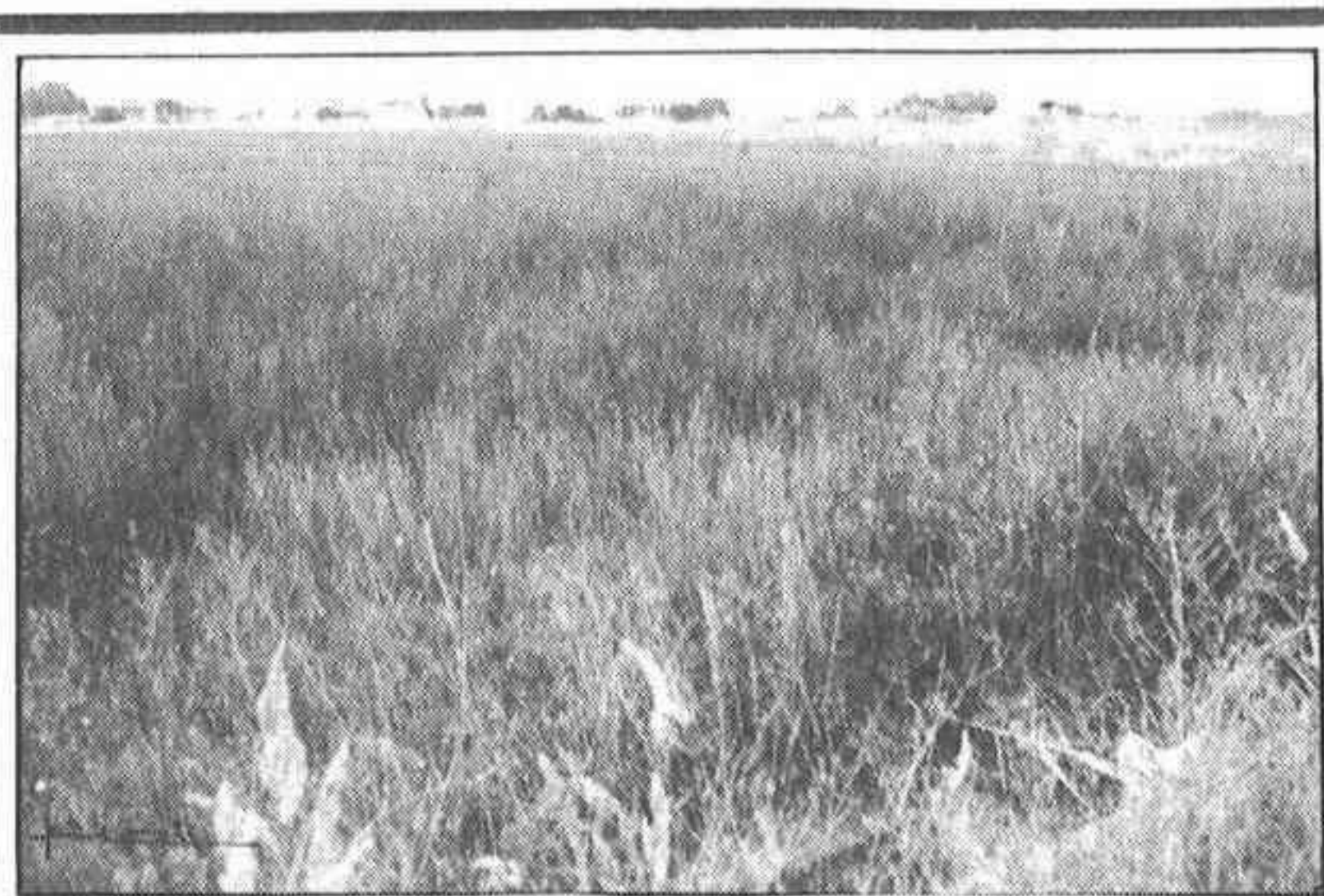

RTVE ha adquirido unos terrenos en Almassora

Próxima instalación de un nuevo centro emisor de Radiocadena

Castellón

El director de Radiocadena Española Jordi García Candau, el director de la cadena en la Comunidad Valenciana, Jaime Millas, y acompañados del director de la emisora de Castellón, José María Arquimbau, estuvieron el pasado miércoles, día 13, en el acto de firma de las escrituras de compra de un terreno de 10.500 metros cuadrados, destinado a centro emisor de onda media para Radiocadena Castellón.

El nuevo emisor estará en las cercanías de la playa de Benafeli, en Almassora, y vendrá a sustituir al que estaba en las inmediaciones del Ter-

met de la Virgen de Gracia de Vila-real, desde 1961.

En principio se procederá al cerramiento del solar y a la construcción de una caseta, para luego proceder al montaje de la torre de 80 metros de altura, proyecto que podría estar terminado en el primer semestre de 1986. Esta compra efectuada por el Ente público de RTVE permitirá ampliar la difusión de programas con una excelente audición por toda la provincia de Castellón y las adyacentes. Técnicamente, el lugar es muy importante tanto por ser terreno llano como por la humedad y proximidad al mar, lo que garantiza el éxito de la operación de modernización del emisor.

Cámaras agrarias

COMISION PROVINCIAL DE AGRICULTURA DE AP

Una vez más, el rodillo socialista ha venido a implantar con una nueva ley, el desasosiego y la incertidumbre en el agro español.

Como si no hubiera sido suficientes, los «benefactores servicios» del tan denostado cambio, creando una Ley de Aguas propia de un país tercermundista y bananero, en que la riqueza creada a través del esfuerzo del agricultor, sin ayuda oficial en la mayor parte de los casos, se «expropia», que no se expropia, en favor de todavía no se sabe bien, qué oscuros intereses...

... Cuando se crea una ley de Cooperativas, en la que pasando por encima de las legítimas aspiraciones de los cooperativistas, con falsas promesas incumplidas a los representantes del sector, se establecen parámetros que anulan al asociado y condenan a la desaparición a corto plazo, de múltiples cooperativas...

... Cuando se ha negociado un tratado de adhesión a la CEE, que si bien era necesario para el contexto de la economía española, por fijar un calendario electoralista, se aceptaron para el sector agrario, unos condicionantes que hipotecan gravemente durante muchos años la rentabilidad del sector...

... Cuando se establecen ciclos de conferencias, en las que se enmascaran los errores del tratado y se resaltan los discutibles aciertos...

... Y cuando por no seguir con un largo etc., de «aciertos» socialistas no se practica una política agraria lógica, de desarrollo de estructuras y fomento y apoyo en la obtención de empresas agrícolas modernas, que puedan competir en productividad y beneficio, con las homólogas europeas, haciendo desaparecer el complejo que tiene el agricultor de ser tratado como ciudadano de segunda categoría, por si esto no fuera poco, se termina intentando dismantelar una infraestructura de Cámaras Agrarias locales, a nivel nacional.

Es bien sabido por todos, y con notable acierto ha sido publicado en algún diario local, que las Cámaras Agrarias Locales, han sido el apoyo tradicional que disfrutaba el agricultor en su Municipio, para la salvaguarda de sus campos a través de la guardería rural, la vigilancia y conservación de caminos, y la resolución de numerosas consultas y múltiples servicios administrativos.

La Comisión Provincial de Agricultura de Alianza Popular a través de este artículo quiere ratificar nuevamente, su postura de apoyo a las Cámaras Agrarias

Locales y denunciar el hecho, de que la desaparición de las mismas, se debe más a una postura de castigo continuado, hacia un sector en que la penetración socialista es mínima, que a una necesidad real de reestructuración de servicios.

Asimismo denunciaremos que en la citada Ley de Cámaras Agrarias, no se dan respuestas satisfactorias a múltiples interrogantes que estén en la mente de muchos agricultores:

1.- ¡A dónde van a ir a parar los patrimonios de las C.A.L.!

Esperemos que no sea una futura «devolución histórica de patrimonio», a Sindicatos que en el campo no tienen una implantación real, y creemos no es preciso recordar, que el antedicho patrimonio ha sido la consecución del esfuerzo de todos los agricultores, sin distinción ideológica alguna.

2.- ¡Quién va a pagar los créditos concedidos!

De todos es bien sabido, que numerosas Cámaras de nuestra provincia y en general en toda España, tienen pendientes de pago numerosos créditos, que fueron solicitados en su día para obras de infraestructura agraria, ganadera, etc., y en los que en muchos de ellos se presentó como aval la garantía personal de determinado número de agricultores.

3.- ¡Quién realizará los distintos servicios!

No basta decir que pasarán a ejercitarlos los correspondientes ayuntamientos, cuando por desgracia es notorio que en múltiples municipios con un reducido número de habitantes, ni siquiera existe secretario permanente, siendo frecuente el caso de secretarios que tienen asignados dos o más municipios, y siendo en general los recursos económicos disponibles mínimos.

4.- ¡Qué destino tendrán los funcionarios de las C.A.L.!

Son muchos cientos de funcionarios, a la espera de un cierto destino, que en el mejor de los casos puede ser fuera de su residencia, premiando así de una forma muy «social» el esfuerzo y dedicación de muchos años de trabajo.

Esperemos que en breve, se produzca un verdadero cambio, pues el electorado español en general, y en particular el sector agrario, es consciente de que la situación actual es de una total desasistencia, y que el Gobierno socialista, carece de una política agraria, que como Alianza Popular propugne un auténtico desarrollo y modernización del Agro español para lograr su equiparación en renta y nivel de vida a los otros sectores de la economía nacional.

El Catalejo

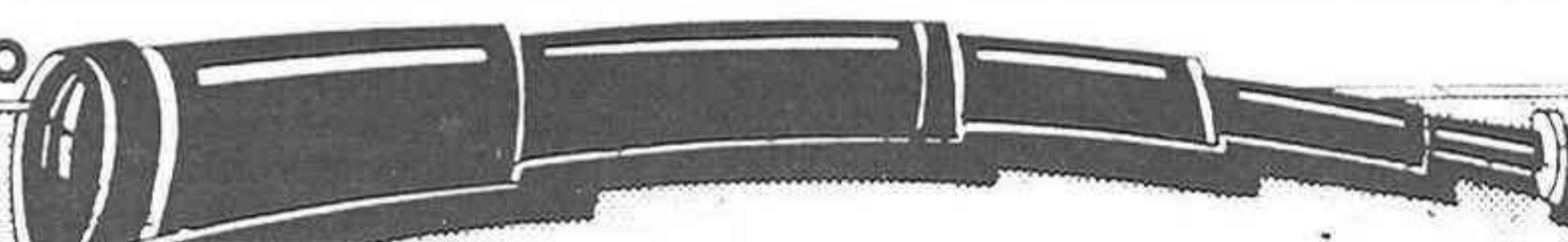

La nacional Madrid-Valencia está estos días con mayor circulación de vehículos de Castellón que habitualmente. Resulta que en total unas 300 personas acuden a la «romería» del mundo empresarial, que comenzó ayer en Madrid. Bastante gente va en automóvil, alguna en avión y también irá parte en autobuses. Relativamente, la presencia castellanense en las jornadas empresariales va a ser de las más abundantes.

Entre los que han ido en automóvil figura Domingo Casañ, el «super» de la organización de librerías de Castellón, quien —aparte de formar parte de los grupos de trabajo del Congreso— ya está trabajando con la idea de volver a hacer en Castellón la segunda edición de la Feria del Libro, una feria que se ha constituido como una de las

más brillantes aportaciones al mundo de la cultura de Castellón de los meses precedentes. Los librerías esperan que la Conselleria de Cultura les ayude un poco más para que los gastos de instalación de casetas (los más elevados) no causen un quebranto a la economía sectorial.



Para quebrantos hay que citar los de los gamberros que alteran la vida ciudadana de múltiples facetas. Anteanoche este catalejo vio, en torno a las 21 horas como unos gamberros incendiaban sendos contenedores de basuras en la calle Vera, originando el consiguiente espectáculo, en el que no faltaron los hombres de la Policía Municipal, que tuvieron que acudir con extintores a sofocar las improvisadas «fallas».



AJUNTAMENT DE VILA-REAL

(PLANA BAIXA)

ANUNCIO

Aprobado inicialmente por el Ayuntamiento Pleno en su sesión del día 30 de octubre de 1985, el Proyecto de Unidad de Actuación en parcela sita en la C/. San Juan Bosco, s/n., promovido por don Rosendo Aparicio Vázquez, queda expuesto por plazo de quince días en las Oficinas de Secretaría a efectos de reclamaciones.

Vila-real, a 7 de noviembre de 1985.

El Alcalde,
Enrique Ayet Fortuño



AYUNTAMIENTO DE PUEBLA TORNESA ANUNCIO

Aprobadas inicialmente por el Ayuntamiento Pleno en sesión celebrada el día 30 de octubre de 1985, LAS NORMAS SUBSIDIARIAS DEL PLANEAMIENTO MUNICIPAL DE PUEBLA TORNESA, en cumplimiento de lo dispuesto en el art. 128,1 del Reglamento de Planeamiento, aprobado por R.D. 2.159/78 de 23 de junio se hace saber que el expediente permanecerá expuesto al público en la Secretaría municipal todos los días laborables de 10 a 14 horas durante el plazo de un mes contado a partir del día siguiente en que aparezca este anuncio en el Boletín Oficial de la Provincia, a fin de que cualquier persona pueda examinarlo y formular las alegaciones que considere convenientes.

Asimismo y según lo que señala el art. 120 del citado Reglamento de Planeamiento se hace saber que queda suspendido el otorgamiento de licencias en todo el término municipal. No obstante podrán concederse licencias basadas en el régimen urbanístico vigente, siempre que se respeten las determinaciones del nuevo planeamiento.

En Puebla Tornesa a 4 de noviembre de 1985

EL ALCALDE

Fdo.: Vicent Renau Castellet



La luz es el alma a través de tus ojos. Tus ojos, tu futuro. ¡CUIDALOS!



Es un consejo de la CAMPAÑA DE PROTECCION OCULAR ASOCIACION DE UTILIDAD PUBLICA

Constituida la Junta Superior del Transporte Valenciano

Castellón

La Junta Superior del Transporte de la Comunidad Valenciana, se constituyó esta mañana, en el Palau de la Generalitat, en acto presidido por el conseller de Obras Públicas, Urbanismo y Transportes, Rafael Blasco. La junta integra a todos los organismos y entidades del sector y, por primera vez, participan las centrales sindicales y los portavoces de subsectores como los del transporte aéreo y marítimo.

En la sesión constitutiva, el conseller Blasco señaló que «pretendemos que esta junta funcione con verdadera eficacia, porque sólo así podremos lograr la adecuada ordenación del transporte en la Comunidad Valenciana. En este sentido esta junta constituye el marco institucional indispensable para debatir, con amplitud y profundidad los múltiples problemas de un sector complejo al tiempo que dinámico».

En el transcurso de esta primera sesión, quedó constituida la comisión permanente de la junta, cuyos criterios de actuación están encaminados a dar movilidad al sector, principalmente a partir de nuestra incorporación a la CEE.

Como representante de Castellón han sido designados Juan José Ferrer, diputado provincial, Enrique Ayet, alcalde de Vila-real; Ramón Bocill, alcalde de Vinaròs, como suplente del anterior, Antonio Beltrán, director de la Junta del Puerto; Antonio Bayet como representante del transporte privado; Adelardo Escrig, de la Cámara de Comercio, y Francisco Madrid Pinto, consejero delegado de una empresa de autobuses.

II Campaña de Diagnóstico precoz de cáncer de mama y útero

Ha comenzado en Castellón, la 2.ª Campaña de Diagnóstico Precoz de Cáncer de mama y 1.ª de Cáncer de útero, en el Centro Oncológico del Hospital Provincial, y promovida por la Junta Provincial de la Lucha contra el Cáncer y la Diputación Provincial.

Se tiene previsto que dure seis meses, y funciona todos los días de la semana excepto sábados, de 4 a 7 de la tarde, siendo los días martes, miércoles y jueves especialmente dedicados a ginecología, atendándose también al Cáncer de mama. Todas las exploraciones son gratuitas.

Para poder solicitar visita deben llamar al teléfono del Hospital 21 05 00 extensión 26 durante la Campaña por las tardes, y concertar la entrevista.

En la pasada Campaña fueron revisadas más de 800 personas, y actualmente ya se tienen cubiertos los horarios de la primera semana, lo cual implica que se va teniendo mentalización del beneficio que supone el detectar a tiempo esta enfermedad.

«Invitamos a todas las mujeres a que sin miedo acudan a estas revisiones ya que es la mejor forma de erradicar el mal, el llegar a conocerlo a tiempo».

Dado el carácter gratuito de estas campañas, rogamos a cuantas personas deseen colaborar y quieran entregar algún donativo o hacerse socio protector que se dirijan al teléfono 23 19 51, Junta Provincial de la Lucha contra el Cáncer (Oficina en la Diputación Provincial).

A pesar de que la temporada de pesca haya sido buena

Todos los pescadores de la modalidad de cerco dejarán de trabajar en diciembre y pasarán al paro

JESUS LOPEZ / Castellón

A falta de un mes y medio para que termine el año, la temporada de pesca ya se puede calificar de satisfactoria en las tres modalidades que se practican en el puerto pesquero del Grao de Castellón.

Los pescadores de cerco darán por finalizado su trabajo el próximo día uno de diciembre hasta últimos de febrero. Esta situación, reflejo de la mala racha de esta modalidad en la última parte de la temporada, no es representativa del resto de la campaña pesquera. Aunque la cantidad de cajas de boquerón haya disminuido en diecisiete mil, esta reducción en cantidad se ha visto compensada por la subida de los precios entre un 60 y un 65 por cien. En la sardina, también dentro de la modalidad de cerco, las capturas han aumentado aunque el precio haya disminuido aproximadamente un 13,56 por cien. El total de cajas de sardina en estos últimos nueve meses ha sido de 175.000.

«La captura de cerco ha superado los seiscientos millones de pesetas. Pero esta cantidad, señala Manuel Albiol Llorens, patrón mayor de la Cofradía de pescadores del Grao de Castellón, podía haber aumentado si no llega a ser por el mal tiempo de los últimos meses. Desde hace 25 días, los pescadores de cerco no han podido salir a la mar por el tiempo y la campaña ha ido decreciendo». El patrón mayor de esta Cofradía opina que en esta modalidad hay que buscar la forma de regularizar la sardina por la gran cantidad que hay, sobre todo a través de la creación de más instalaciones de congelado para alcanzar una distribución controlada.



Manuel Albiol considera que el respeto a las medidas y el cuidado de los caladeros ha favorecido a los pescadores

«Para todo esto necesitamos que la Administración nos ayude porque nosotros ya no hemos gastado más de ciento cincuenta millones de pesetas en una fábrica de hielo».

Arrastre y trasmallo

La pesca de arrastre ha conseguido el mismo nivel de capturas que en años anteriores, superando incluso la cantidad de 1984. Hasta el pasado mes de septiembre, la flota de arrastre del Grao de Castellón pescó sesenta y cinco mil kilos más que en los mismos meses del pasado año.

«La mentalización de los pescadores a la hora de no pescar los peces inmaduros se ha notado, sobre todo, en la especie del salmonete. Manuel Albiol manifiesta que esta experiencia debe de servir para obtener más beneficios y para cuidar los caladeros de la provincia. El respeto a las medidas, mallas y millas marinas están dando su fruto».

La calidad en las capturas

de la modalidad de trasmallo ha influido en la superación del valor total de esta pesca en una cantidad notable. Este aumento del valor viene dado por una pesca más selecta y de mejor calidad, a pesar de que la cantidad de cajas haya disminuido considerablemente. «Esto viene motivado por la modernización de las embarcaciones que llegan a desplazarse más lejos y capturan pescado de más valor».

En resumen, las embarcaciones de cerco y de arrastre han mantenido una línea muy paralela a la de años anteriores, y la de trasmallo se ha superado en todos los niveles. «El principal problema que tenemos en estos momentos son los tres meses del final de temporada de la modalidad de cerco. Sus pescadores pasarán en diciembre a las listas del paro». Manuel Albiol explicaba que el aumento de capturas en trasmallo y arrastre depende en gran medida de los propios pescadores a la hora de respetar las normas

vigentes y de saber guardar los caladeros. Las condiciones climatológicas influyen mucho más en el desenvolvimiento de la campaña de cerco. Otra de las preocupaciones que tiene la Cofradía de pescadores del Grao de Castellón en la subvención del gasoil ante su posible subida de precio. «La Administración puede tener en cuenta nuestra situación y ayudarnos en la compra de combustible. Los pescadores estamos trabajando unas diez horas diarias y realizamos una parada de viernes a lunes, con estos horarios se pretende que el sobre-esfuerzo no sea tan intenso».

Con un total de 118 barcos entre las tres modalidades y con un aumento más espectacular en trasmallo, la flota pesquera del Grao de Castellón está entre las mejores de España. «Hay que destacar por último, que las embarcaciones de nuestro puerto poseen unos equipos muy buenos en tecnología y seguridad».

ORIENTE

EN

LEMON

CASTELLON

*artículos bambú, madera y mimbre,
figuras porcelana, juegos café,
artesanía textil, relojes sobremesa,
joyeros, jarrones y tivores*

directamente importado de:
Japon, China, Hong Kong,
India y Taiwan.

Gaiata 16 «Rafalafena»



Madrina 1985

«Tuve el mayor disgusto el día de los premios de las gaiatas»

Castellón

Cuando una lleva en las venas sangre castellonense, aún después de escalar hasta el peldaño más alto de un sector, vuelve a una comisión de la manera que sea. Es el caso de la madrina de 1985, Conchín Contreras de la Fuente, que actualmente ocupa el cargo de vicesecretaria segunda, compaginando el trabajo con los estudios de inglés y la comisión. Para ella, no cuenta nada más.

—¿Fue cansada la Magdalena anterior?

—Bastante, pero más por el nerviosismo de la espera, cambios de ropa, peluquería, etc., pero vale la pena pasar la semana de cabeza porque es una experiencia que no se vuelve a repetir.

—¿Cómo es la casa de una madrina de fiestas?

—Un lío. Aunque se suele tener a la madre para que te deje todo preparado. Piensa que en peluquería solamente se pasan dos horas diarias; lo otro te lo puedes imaginar.

—¿Qué le aconsejarías a tu sucesora?

—Primero que sienta las fiestas como yo; después, a partir de ahí, todo se hace con alegría aunque a veces se pase algún rato mal.

—¿Es que tú tuviste algún rato malo?

—Sí. El día que se hicieron públicos los premios de gaiatas. El berrinche fue fenomenal. Era la ilusión de todo un año que se desvanecía en un momento.

—¿Cuál es la reacción ante un acontecimiento así?

—En aquel momento —lo recuerdo— me hubiera levantado y me hubiera esfumado. Luego, poco a poco, se va pasando el mal trago y vuelves a la fiesta, aunque en tu interior no lo olvidas.

Aquí hay festera para años y el año que viene tendrá la recompensa merecida de «El Fadrí d'Argent» que otorga la Junta Central.

Francisco José Moreno, presidente

«Nuestro presupuesto es el más bajo de todas las comisiones de sector»

MANUEL LLACER / Castellón

Mañana en La Pérgola se presentará otra gaiata de corta vida. Tres años y uno de ellos, formada la comisión, no se pudo salir por falta de medios. «Rafalafena» es un sector que tiene un vecindario de clase trabajadora y mucha gente en el paro, de ahí que Francisco José Moreno y su comisión, tengan que hacer verdaderos milagros para ofrecer toda la gama de festejos que merece un sector. El presidente fue de los pioneros y tras la dimisión de Domingo Llorens se hizo cargo de un equipo que prácticamente está manteniendo desde el primer día, lo cual demuestra el carácter afable y festero que hace que los problemas —que son muchos— parezcan menos.

Su «ser castellonero» se siente porque el presidente infantil es su hijo; tiene otro hijo en la comisión y la pequeña recibió las aguas bautismales vestida ya con el traje típico de nuestra fiesta.

—¿Qué pides al sector?

—Que colabore algo más de lo que lo está haciendo.

—Y él, ¿qué te exige?

—Fiestas en cantidad.

—¿Qué presupuesto, vecindario y socios tenéis?

—No nos hemos parado aún a contar, pero rondará el millón de pesetas. Vecindario —según la Junta Central— somos 1.500; nosotros nos conformaríamos con 800. Socios, alrededor de los 300.

—Sin lugar a dudas el presupuesto no da para mucho, pero ¿cómo es posible que con «ese kilo» pudierais ofrecer festejos a incluso hicierais gaiata nueva, lo cual es un desembolso importante que se aproximará en mucho a esa cantidad seguramente?

—Teníamos mucha ilusión con la gaiata y como se tiene que contratar los festejos con anterioridad, los hicimos. No obstante tuvimos un déficit —corto, pero déficit— que estamos pagando este año, porque en la vuelta final no salieron las cosas bien. La cuota es de 100 pesetas al mes para los socios y creo que deberíamos tener una mayor cantidad.

—¿Podrían haber muchos socios de quinientas pesetas, como se hace en otras poblaciones, en Castellón?

—La economía no es lo boyante que se desearía, pero pienso que al igual que en nuestra ciudad, también habrá pro-



Francisco José Moreno / PRADAS

blemas en los pueblos. Sin embargo aquí se podrían contar con los dedos.

—¿Con qué media os conformaríais por vecino?

—Con esa cantidad que habíamos mencionado al año, pero si haces números verás que rondan las 100 pesetas año por vecino.

—Hablabas que tienes la mitad de vecinos que te otorga la Junta Central, ¿podrías demostrarlo?

—Ya hemos mandado dos escritos a la Junta Central proponiendo una reconversión de sectores, pero no sabemos si por falta de tiempo u organización no se nos ha prestado la atención debida. Hay sectores mucho más amplios y poblados que el nuestro y lo ideal, creo que sería una igualdad.

—Vosotros os quedasteis con «la miel en la boca» el año anterior con la gaiata, ¿cómo nombraríais un jurado?

—Con gente experta en el tema y al margen completamente de la Junta Central. A esto deberíamos añadir una completa parcialidad.

—¿Cuál va a ser vuestro fuerte de cara a la programación?

—En estos momentos es muy difícil pensar aún en programación, aunque intentaremos seguir la línea del año anterior.

—Del millón de pesetas de presupuesto del año anterior, ¿cuánto costó la gaiata?

—Sobre esa cantidad. Y se pueden dar gracias a los instaladores que están dos años colaborando desinteresadamente y los padres de la madrina anterior, si no hubiera costado más.

—Sois de los pocos sectores que no tenéis al menos una habitación para «cau», ¿cuál es la causa?

—Este es un tipo de sector edificado recientemente y casi todo son locales comerciales.



Paloma Almela / ANTONIO PRADAS

Paloma Almela Gozalbo, madrina 1986

«En el sector tenemos toda clase de fiestas»

S. LL. / Castellón

Alta y muy morena con lo que unido a su simpatía y castellonismo, hacen que el diálogo con Paloma gire en torno a nuestras fiestas de modo natural. La madrina de «Rafalafena» se integró a la comisión hace tres años, cuando su hermana Begoña fue la primera madrina del sector 16, siguió con el madrinazgo de honor y ahora ha llegado a la cumbre. Está estudiando tercero de Administrativo en el Politécnico.

—¿Qué valores concurren en tí para el nombramiento?

—Creo que el que me haya llevado bien con el resto de la comisión. Que tenga o no tenga dinero, indudablemente no ha influido para nada.

—Responde a este cuestionario rápido.

—Una flor, rosa; un perfume, Agua de Rochas; Tu signo del zodiaco, Virgo; un número, el cin-

co; un color, el negro; un modisto, Christian Dior; un peluquero, Miguel de Mingo; un cantante, Miguel Ríos; un conjunto Azul y Negro; un escritor, Miguel Delibes; un poeta, García Lorca; un deporte, tenis; un actor, James Dean; una actriz, Paloma San Basilio; una película, En busca del arca perdida; una religión, Católica; un día, domingo; unos ojos, negros; cabello, moreno; un animal doméstico, perro.

—Pensó poco las respuestas, lo que demostró una rapidez de reflejos extraordinaria.

Musicalmente «está a tope», la lectura le atrae y el tenis lo practica en verano.

—¿Cómo son las fiestas de vuestro sector?

—Hay bastantes, la gente puede participar en lo que quiera.

—¿Qué actos de la semana festera prefieres?

—La romería de les canyes, el coso multicolor y la ofrenda.

La Comisión

Paloma Almela Gozalbo, Francisco José Samit Moreno, Lorena Arnau Cubero, Francisco José Samit Castellet, José María Arnau Calvo, Francisco Javier Moliner Miralles, Antonio Almela Capdevila, Evaristo Antonio Roldán Pérez, Conchín Contreras de la Fuente, Guillermo Tovar Carballes, David Alvarez Gascón, Felipe Nicolau Muñoz, Juan García Alcalá, Miguel Eixau Barreda, José Manuel Estellés Gil, Juan Antonio Gil Morales, Francisco José Roig Capitán, Antonio Francisco Almela Gozalbo, Ana-Luci Cantos Molina, Araceli Castaño Cárdenas, Carlos Marco Parra, Francisco José Porcar Manzano, Ana María Luzzi Angosto, Inmaculada Tovar Martínez, Luisa Pachés Henares, Susana Segarra Beltrán, Amparo Tovar Martínez, Rosana Roig

Capitan, Carmen Victoria Belenguer Pachés, Juan Jaime Castillo Cerdá, Manuel José Fabregat Rodríguez, Laura Cubero Carrión, Amparo Martínez, Josefa Castellet, Rosario Gozalbo Mundina, Juan Sanlorenzo Fuentes, Igor Alvarez Bellés, Javier Ruiz Navarro, José Valverde Martí, Raúl Samit Castellet, Vicente Roldán Segarra, Rubén Capdevila Miravet, Ignacio Alvarez Bellés, Carlos Nacher Lleó, David Giner Ariño, María Herminia Barberá Fuentes, Lledó de Mingo y Jiménez, Lidón Arnau Cubero, María Rosa Manzano Navarro, Mónica Usó Felis, André Montilla Luis, Reyes Vilar Cervera, Laura Marzá Porcar, Lledó Soria Tomás, María del Mar Montoliu García, Mónica Giner Ariño y Francisco Nacher Lleó.

HIPERMERCADO



Llorens

Gaiata 16 «Rafalafena»



La voz del sector

Pascual Queral Gómez, 45 años, celador de la Seguridad Social, de Castellón.

—¿Qué opinión le merece esta comisión?

—Son personas que hacen mucho sacrificio para sacar muy poco beneficio. Creo cuentan con poca colaboración.

—¿Cómo ve el programa de festejos del sector?

—No son lo completos que serían de desear, pero más que nada es por falta del apoyo del vecindario, económico sobre todo.

—¿Y los festejos del Ayuntamiento?

—Ultimamente han mejorado mucho, pero faltan grandes espectáculos gratuitos para todo el mundo, ya pagamos bastante al sector.



Maria Dolores Borrás Ullde-molins, 34 años, secretaria, natural de Morella.

—¿Qué juicio le merece la comisión?

—Aquí nunca había habido comisión y esta gente ha sabido sacar adelante algo que es muy difícil y que cuesta sacrificio.

—¿Cómo ve el programa de festejos?

—Es difícil de enjuiciar porque si haces lo de siempre te critican y lo original vale dinero. Yo quisiera que se hicieran vaquillas.

—¿Cómo es el Programa Oficial del Ayuntamiento?

—Se ha superado mucho, es más popular y la gente participa en todo.



Julián Alvarez Arconada, 39 años, vendedor, natural de Valladolid.

—¿Cómo definiría a los miembros de la comisión?

—Los hombres que están en ella están desarrollando una labor que muchos de los que vivimos en el sector no sabemos agradecerle.

—¿Cómo analizaría el programa de festejos?

—Es bastante razonable arreglo a las ayudas económicas que está aportando el vecindario.

—Analice los festejos de la ciudad.

—Son agradables. Antes no se podía salir de casa sin gastarte dinero; ahora en un sitio u otro hay algo gratuito.

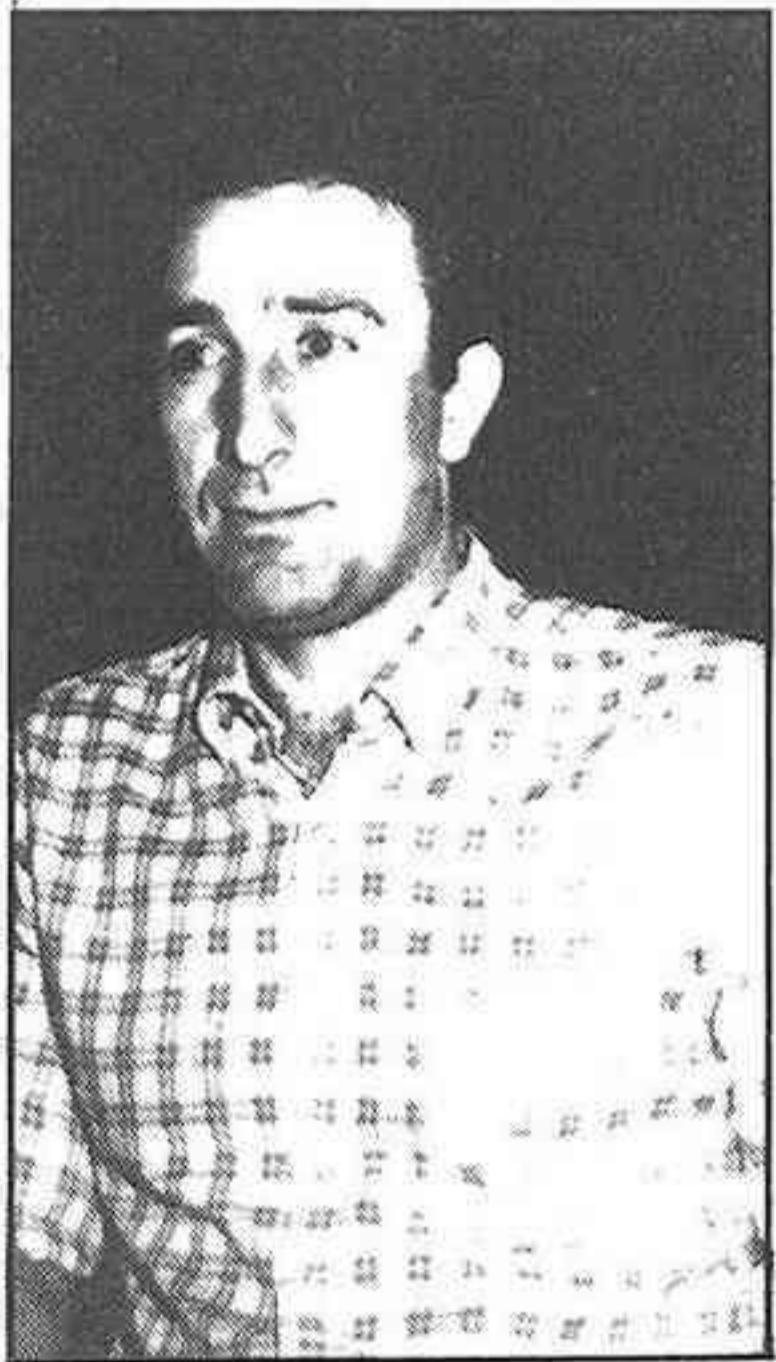

Paqui Queral Jiménez; 16 años, estudiante, natural de Castellón.

—¿Qué opinión tienes de la comisión?

—Es un grupo de personas que se esfuerzan para poder darnos a la juventud unas fiestas bastante agradables.

—¿Qué piensas de las fiestas en general?

—Es una semana que los jóvenes queremos pasarla bien y la mejor forma de lograrlo es asociándonos a una gaiata



Francisco José Samit Presidente infantil

El refrán castellano «De casta le viene al galgo» se podría aplicar en Francisco José, porque es hijo del presidente de la comisión, hermano de otro miembro y por si faltaba poco, la Magdalena anterior nació otra hermana a la que ya bautizaron de castellanera. Dos vidas siguen paralelas en las fiestas, tres años en la comisión de «Rafalafena»; son tres años de lucha aunque para el presidente infantil, menos.

Ya casi con edad para tener responsabilidades, pues son trece años y está estudiando octavo de

E. G. B. en el colegio Sanchis Yago, y aunque se define como un regular estudiante «porque me han suspendido alguna vez, aunque nunca he repetido curso», a la hora de hacer los deberes es tro de la formación merengue.

No hay problema con dos presidentes en casa a la hora de elegir la programación del sector, como tampoco la hay al escoger la Romería, la Batalla de Flores y la Ofrenda a la Virgen del Lledó como los mejores festejos de la Magdalena.

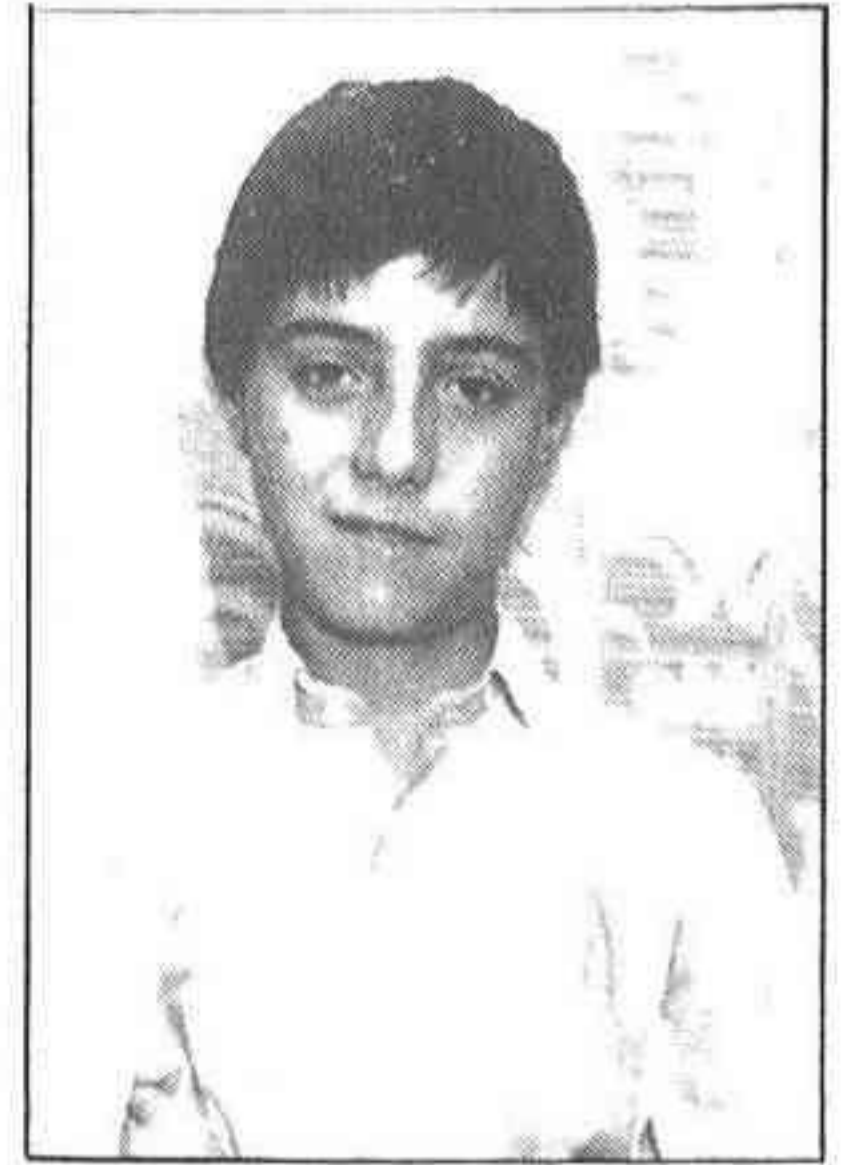

A. PRADAS



A. PRADAS

Lorena Arnau Cubero, madrina infantil

Otro de los «hallazgos» del actual presidente es la madrina infantil, ya que forma en su equipo desde que hace tres años accedió a la presidencia.

Lorena, como «veterana» de la fiesta, nos desglosa, de carrerilla, su «curriculum vitae» diciéndonos que tiene 10 años y está estudiando quinto de EGB en el colegio de la Consolación. La familia está compuesta por cinco miembros, su padre, que es de Castellón; su madre de Ciudad Real «Castilla-La Mancha», apostilla, y tres hermanos.

Su jornada comprende manualidades, tele, y alguna vez los libros de aventuras y laternativamente «voy a casa de unos amigos a preparar el inglés para el año que viene».

Deportiva lo es mucho y «sería capaz de nadar más de 100 metros»; el baloncesto lo practica en el colegio, mientras que el patinaje, con la facilidad que les da la calle Columbretes hace preveer que Lorena pueda ser una Mesu-quer en ciernes o nuestro inolvidable José María («Pepin») Musné.

Festera lo es de hecho y derecho pues de la gran lista de fiestas que eligió estaba la Romería, la Batalla, El Pregó Infantil y el Desfile de Gaiatas.

Charo y Antonio, padres de la madrina

«Hay quien teme a los gastos al pensar en la castellanera»



ANTONIO PRADAS

Dos madrinas han conocido Charo Gozalbo Mundina y Antonio Almela Capdevila en los cortos años del sector «Rafalafena», pero hasta hace tres años no habían vivido una comisión por dentro y hace dos su hija mayor ya fue madrina.

—¿Cómo es una comisión por dentro?

—Vivir dentro de una comisión te permite conocer la fiesta y vivirla de lleno, trabajando y disfrutándola, y a veces siendo criticado.

—Se dice que la comisión tiene un «modus vivendi» a cuenta de los ingresos, ¿qué contestación se puede dar a eso?

—Si alguien estuviera en cualquiera de esas reuniones que se

dice «dilapidan» los dineros del vecindario, vería que no hay nada de cierto en ello, sino que entre todos pagamos lo que consumimos.

—¿Cómo es vuestra hija?

—Un torbellino. Majisima en todos los sentidos. Activa, amante de casa; como padres no tenemos queja de ella.

—¿El tener a vuestra hija madrina, os ha hecho llegar comentarios sobre la carestía de serlo?

—Si. Más de un amigo nos pregunta lo que gastamos, bien porque tienen ilusión de que salga alguna hija o por simple curiosidad. Les hemos de decir que hay mucho tiempo para preparar el acontecimiento y que no es tan fiero el león como lo pintan.



PESCADERIA Y
FRUTERIA

MARI Y RAFA

MERCADILLO (local nº 1)
Tel. 23 65 32. C/ COLUMBRE-
TES
CASTELLÓ

EN EL CENTRO COMERCIAL RAFALAFENA
encontrará

EN PRIMERA PLANTA — Gran Supermercado Ecocas

EN SEGUNDA PLANTA — Encontrará Grandes Galerías Comerciales

El conservatorio recibe una subvención anual de un millón de pesetas

C.O. / Vila-real

El Conservatorio *Mestre Goterris* de Vila-real, recibe del Ayuntamiento más de un millón de pesetas al año.

Este dinero es concebido por varios conceptos. Así por conservación y reparación se conceden trescientas mil pesetas, por concepto de energía eléctrica, de cuyas facturas también se hace cargo el Ayuntamiento, se pagan setenta y cinco mil pesetas. En concepto de material e instrumentos, el conservatorio recibe trescientas mil

pesetas.

Junto con todo esto hay que tener en cuenta que los obreros de la brigada municipal realizan obras de reparación cuyo costo no se contempla en los capítulos anteriores con lo cual, la aportación anual del Ayuntamiento supera el millón de pesetas.

El local que alberga actualmente al Conservatorio *Mestre Goterris* es un edificio de propiedad municipal, que es cedido gratuitamente por el Ayuntamiento.

EDICTO

D^a MARIA MERCEDES BORONAT TORMO,

Juez de Primera Instancia del Partido de SEGORBE.

HAGO SABER: Que en este juzgado y secretaria, penden autos de Procedimiento Judicial Sumario, del art. 131 de la Ley Hipotecaria, señalados con el número 32 de 1985, promovido por el Procurador Don Luis Enrique Bonet Peiro, en nombre y representación de la CAJA DE AHORROS Y MONTE DE PIEDAD DE SEGORBE, QUE LITIGA EN CONCEPTO DE POBRE, contra los bienes especialmente hipotecados, por DON ANTONIO VILLALBA AUCEJO y su esposa D^a MANUELA ALIAGA AZNAR, sobre reclamación de 6.750.000 pesetas, en cuyos autos por providencia del día de hoy, se ha acordado sacar a pública subasta, término de veinte días las fincas hipotecadas siguientes:

1^a- Urbana, sita en Navajas, calle Rodríguez Fornos, s/n. Ocupa una área solar, total de unos 1.100 metros cuadrados, 300 de los cuales están cubiertos por el edificio, otros 64 son una cubierta aneja, y los restantes, sin edificar, rodeando a la edificación que se compone la planta baja almacén, con portal y escalera de acceso para la planta alta, y de un piso o planta alta que comprende dos viviendas, cada una de las cuales tiene una superficie de 110 metros cuadrados. Linda: Norte, Izquierda entrando, Pilar Garcerán; Sur, derecha entrando, acequia Madre; Este, fondo, Pilar Garcerán, Gregorio Pérez y Elena Gil; y Oeste, frente, carretera de Navajas, en realidad, calle de su situación. Inscrita en el Registro de la Propiedad de Segorbe, al tomo 155, libro 9, folio 100 vuelto, finca 6.413.

Valorada en OCHO MILLONES DE PESETAS.

2^a- Solar situado en Navajas, afueras de la población, partida del Brazal s/n, de unos 150 metros cuadrados de extensión. Linda: Norte, Derecha entrando, Camino Viejo y carretera de Navajas; Sur, Izquierda entrando, Manuel Blasco; Este, Frente, Carretera de Navajas; y Oeste, Fondo, Camino Viejo.

Inscrita en el Registro al tomo 155, libro 9, folio 102, finca 6.414.

Valorada en TRESCIENTAS MIL PESETAS.

3^a- 12 áreas y 45 centiáreas de tierra huerta en Navajas, partida Brazal, Linda: Norte, Acequia; y balsa; Sur, Antonio Villalba Aucejo; Este, Ferrocarril; y Oeste, Carretera. Inscrita en el Registro, al tomo 234, libro 13, folio 122, finca 6.824.

Valorada en DIEZ MILLONES DE PESETAS.

Para el acto del remate se ha señalado el día VEINTE de DICIEMBRE próximo, a las DOCE horas en la Sala de Audiencias de este Juzgado; y para el caso de resultar desierta se señala para segunda subasta el día VEINTICUATRO de ENERO próximo a igual hora, y lugar y para en su caso y una tercera subasta se señala el día DIECINUEVE de FEBRERO próximo a igual hora, bajo las siguientes condiciones:

1^a- Servirá de tipo para la primera subasta, el valor de la finca, para la segunda el mismo tipo con rebaja del veinticinco por ciento; y para la tercera sin sujeción a tipo.

2^a- Para tomar parte en la subasta deberán los licitadores consignar previamente en la mesa del Juzgado el veinte por ciento del tipo de la subasta, sin cuyo requisito no será admitidos y no se admitirán posturas inferiores a dicho tipo.

3^a- Que los autos y la certificación del Registro de la Propiedad, a que se refiere la regla 4^a del art. 131 de la Ley Hipotecaria, estarán de manifiesto en Secretaría, donde pueden ser examinados y se entenderán que todo licitador acepta como bastante la titulación y que las cargas y gravámenes anteriores y por preferentes, si los hubiere, al crédito del contrato subsistentes entendiéndose que el rematante los acepta sin destinarse a su extinción el precio del remate.

Dado en Segorbe a siete de noviembre de mil novecientos ochenta y cinco.

Se instalarán trescientos puestos

La Fira de Santa Catalina se celebra este año el domingo 24 de noviembre

CONXA ORTELLS / Vila-real

El próximo domingo día 24 se celebrará en Vila-real la tradicional *Fira de Santa Catalina*. Durante los últimos seis años se instalaba la feria el domingo siguiente a la festividad de la santa. Ha sido por esto, que este año haya habido cierta confusión con respecto al día de la celebración de esta popular feria. Sin embargo, hay que señalar que el origen de la *Fira de Santa Catalina* no es en absoluto religioso, sino más bien comercial. El apelativo de Santa Catalina viene dado por la proximidad de esta fiesta religiosa.

Durante este año pueden instalarse en el recinto ferial aproximadamente trescientos puestos, que ofrecerán a los vila-realenses desde juguetes hasta loza, pasando por turrone, frutos secos, bolsos y cinturones, cuchillería, etc. De estos trescientos puestos existen unos ciento veintisiete que están reservados año tras año. Se dan algunos casos en el que han pasado hasta tres generaciones por el mismo puesto de la *Fira*. Junto con estos habituales, se han recogido en el Servicio de Mercados, treinta y nueve peticiones más. Pero se espera, que desde hoy hasta el día 24, se recojan otras cien peticiones e, incluso, el mismo día de la *Fira*, se presenten varios vendedores con la intención de montar su tenderete. Y hay que decir, que ninguno se ha quedado nunca sin hacerlo.

La gente que acude a Vila-real este día, proviene de todos los rincones del Estado español, y por supuesto de nuestras comarcas y de la propia ciudad. De unos años a esta parte, es normal también que los alumnos de los distintos colegios y del instituto de la locali-

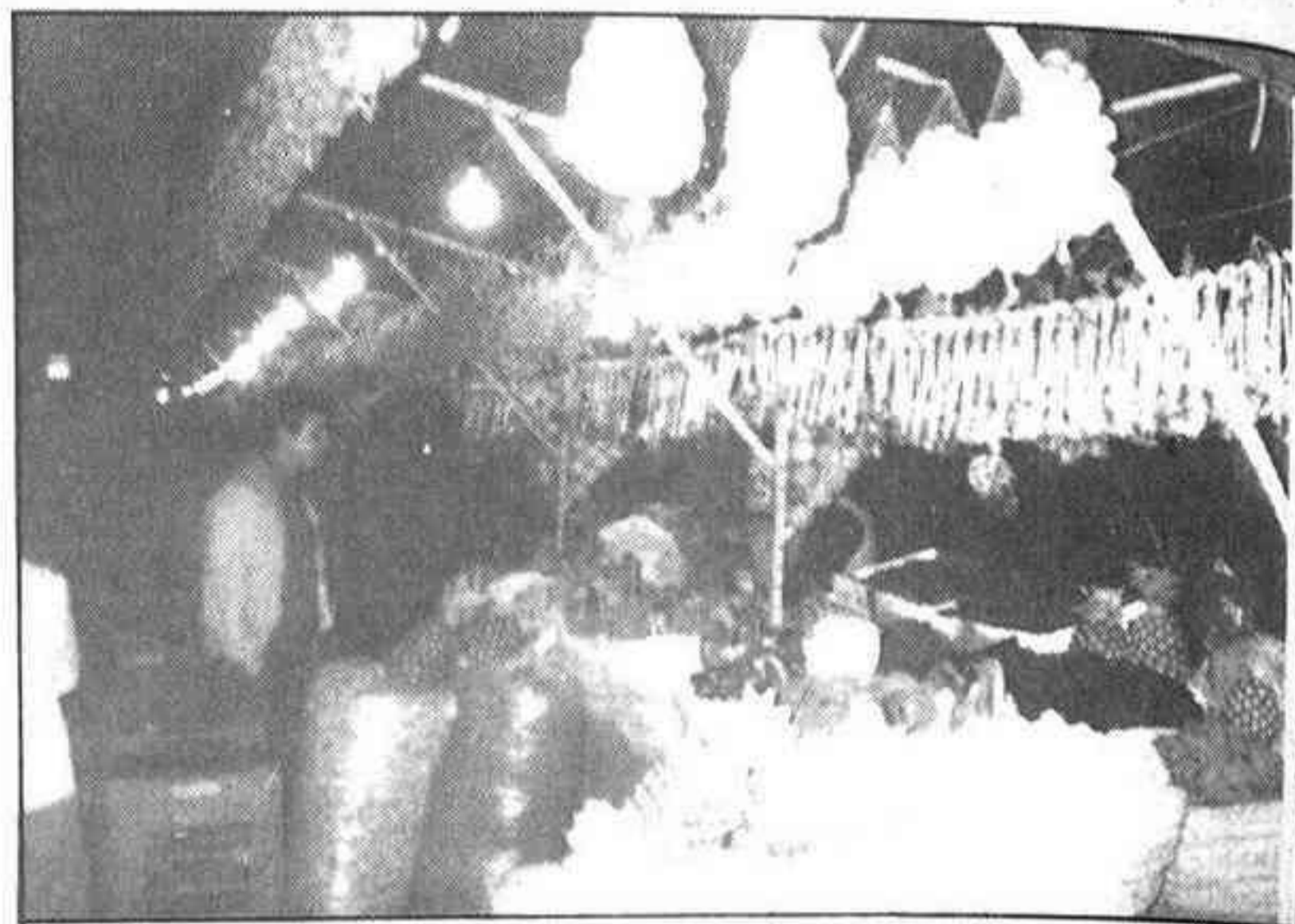

Puesto de frutos secos en la fira de 1984

dad, instalen sus puestos con el fin de recoger algún dinero para el viaje de fin de curso. Asimismo alguna peña festera se monta su puesto para sacar algún dinero.

Historia de la feria

La *Fira de Santa Catalina* es tan antigua como la propia ciudad de Vila-real, aunque, como se ha dicho anteriormente, el apelativo religioso es posterior. La *Fira* es una concesión del rey Jaume I que está recogida en la Carta Fundamental de la ciudad. En esta se dice: «*També conce a vosaltres i als vostres a perpetuitat, mercat, que s'haurà en la dita vila o població cadascú dels dies dissabtes, i fira, sols una volta a l'any al temps que vosaltres desitgeu, en tal que no siga al mateix temps que es té fira a Castelló o d'altres llocs envoltants a Borriana*». Es por esta última condición, y dado que en Castellón se celebra feria a principios de noviembre, la actual de Todos los

Santos, que en Vila-real se escogió el último domingo de noviembre para celebrar la feria. Esta feria era de ganado, con un carácter puramente comercial.

A partir del siglo XVIII, la *Fira* cambia de fisonomía, teniendo como núcleo la conmemoración del día de la matanza del cerdo. Entonces la *Fira de Santa Catalina* tomó el nombre de la *Fira de la Llonganissa*. Con el paso de los años de denominación para llamarse la *Fira dels pitos*, debido a que la mayoría de los productos que se vendían eran juguetes o similares.

La ubicación de la *Fira* también ha sufrido muchas alteraciones. En un principio se colocaba en la plaza Mayor, a la sombra de los arcos de nuestra ciudad. En los años sesenta fue trasladada a la Murá, donde permaneció hasta que el primer Ayuntamiento democrático la devolviera a su marco de origen, al epicentro de la ciudad, que es la plaza Mayor.

La Unión informó a los vecinos del proyecto de jardín para el barrio

C.O. / Vila-real

La asociación de vecinos La Unión, de la zona de Santa Sofía de Vila-real, celebró días atrás su asamblea general. El acto tuvo lugar en el local de la Asociación en el «Parvulario Salomó Vidal». Por parte de la directiva asistieron la presidente, Concha Ruiz, el vicepresidente Rafael Muñoz, la

secretaria Encarnita Peiró, la tesorera Montiel Sancho y un total de siete vocales, además de un grupo bastante numeroso de público.

Seguidamente, el vicepresidente recordó algunos puntos que no se habían tratado, como una entrevista que mantuvo con la prensa referente al parque que

está proyectado ubicar en la calle Borriol. También hizo una breve alusión sobre la petición de alumbreado público por medio de brazos de farolas en sustitución de las actuales bombillas.

En el capítulo dedicado a ruegos y preguntas, se hicieron varias peticiones. Así, se propuso que el dinero disponible se organizara algún acto para las próximas Navidades. Se pidió, asimismo, que el autobús Castelló-Vila-real hiciera parada mientras duren las obras en calle Borriol en la gasolinera de la entrada de la ciudad. Con la máxima urgencia se le mandó que en el parvulario Salomó Vidal se instale una rampa pues alguno de los socios de la Unión y directiva necesitan de este servicio. Otra petición, que, en el cruce de las calles Borriol y Calvario, se ponga un semáforo.

anúnciese
más
en
Mediterráneo
es
mejor.

FUNERARIAS
REUNIDAS
PASCUAL Y
ALBALADEJO, S. L.
TURNO PERMANENTE
PRESTIGIO Y ANTIGÜEDAD
Caballeros, 22 - Tel. 22 47 69
CASTELLON

LA PLANA BAIXA

El Ayuntamiento pudo haber concedido el permiso de obras

Orden municipal para que la tapia del acueducto de la Vall sea derribada

La Vall d'Uixó

La tapia de ladrillos, levantada en uno de los arcos del acueducto romano-árabe de Sant Josep, podría haber contado con la licencia municipal. Al menos, así lo afirmaron fuentes próximas a la familia Segarra, promotores de las obras. Entre tanto, el alcalde, Vicente Zaragoza, ha ordenado que la tapia sea derribada, según manifestó a este periódico.

Los trabajos de demolición fueron iniciados ayer sin la supervisión de expertos en el patrimonio histórico-arquitectónico.

La tapia de ladrillos puede ser sustituida por una valla metálica.

Vicente Zaragoza matizó que el concejal-presidente de la comisión municipal de Cultura, Domingo Caro, ha llevado a cabo una inspección del acueducto tras aparecer la noticia en *MEDITERRANEO*, el pasado domingo, referente al tapiado del arco. Indicó asimismo, que el arco tapiado permanecía tras un algarrobo que ahora ha sido podado y que, antes, lo mantenía oculto tras el ramaje.

El acueducto romano-árabe de Sant Josep tiene el carácter de Monumento Histórico-Artístico en proceso de incoación, hecho éste, que no le ha librado de sufrir diversos atentados urbanísticos como la edificación de viviendas a su alrededor, el levantamiento de una pared que impide buena parte de su visión desde el final de la calle Guzmán el Bueno, o el tapiado de uno de sus arcos al cual hacíamos antes referencia.



Algunos arcos presentan peligro de derrumbamiento / MANGRIÑAN

A todo esto, hay que añadir los desperfectos provocados por las riadas del barranco de Aigualit. Las aguas, desviadas por el amontonamiento de cascotes en la orilla izquierda del barranco, se han

abierto paso hacia los arcos de la derecha, socavando la tierra de sus cimientos, que, parcialmente, se encuentran al descubierto con el consiguiente peligro de derrumbamiento.

Agresiones al patrimonio histórico

Por M. ORENGA

El interés y la concienciación por proteger y conservar el patrimonio artístico-cultural de la Vall d'Uixó, parece que en la inmensa mayoría de ciudadanos y autoridades está ausente.

Las agresiones a nuestro patrimonio son constantes y sólo se las puede calificar de vergonzosas. El poblado ibérico de Sant Josep ha sido vallado, cuando una buena parte de su riqueza arqueológica

se halla en poder de excavadores clandestinos. El mosaico aparecido en la Villa Romana de la avinguda Agricultor ha sido protegido, cuando los clandestinos ya habían hecho acopio de parte de sus teselas de mármol. Tampoco se ha librado del saqueo incontrolado el poblamiento ibérico de la Punta d'Orlell, posiblemente, el más importante de la Vall d'Uixó, y quizás por eso, el más saqueado, y destruido. A todos estos atentados hay que unir la prácticamente

nula vigilancia que se ejerce sobre ellos.

Otro atentado urbanístico se viene a unir a esta lista de agresiones a nuestro patrimonio: El acueducto romano-árabe de Sant Josep, parte imprescindible de nuestro pasado, ha sufrido en sus piedras la aparición de un «parche» totalmente antiestético y denigrante. Y, lo más lamentable de todo, es que estos atentados, si no se denuncian públicamente, permanecen totalmente impunes.

Hoy, conferencias sobre técnicas de primeros auxilios en Nules

MANUEL PASCUAL / Nules

Hoy, en los salones de la Casa de la Cultura de Nules a las siete de la tarde, tendrá lugar una conferencia-coloquio organizada por el Aula de animación y promoción de educación permanente de adultos sobre los Primeros Auxilios, sus técnicas y modos de realización. La charla estará a cargo de Juan José Molina, el cual tratará de hacer lo más amena posible la explicación a fin de que todos cuantos asistan puedan alcanzar la comprensión y su posible aprendizaje.

De entre los temas que se tratarán los principales versarán sobre los Primeros Auxilios prestados a accidentados en carreteras, aplicación de torniquetes así como su tiempo y conveniencia de utilización, tipos de vendajes, manera de trasladar a los heridos, como

colocarlos en caso de fracturas, etc.

De esta manera, los asistentes al acto asimilarán, aunque de forma un poco simple, la forma de actuación que deben realizar para evitar males mayores, y si los hay subsanarlos lo más rápidamente,

claro está siempre dentro de sus limitadas posibilidades. Por otro lado, también se tratará el tema de los vendajes, tema muy temido por todos los profanos a esta profesión de curar y que al parecer es la mar de sencillo.

Pallardo

MUEBLES PARA OFICINAS
ESTANTERIAS
MAQUINAS OFICINAS

LO TENEMOS
TODO PARA SU
OFICINA

Pl. Pais Valencia, 13 Tel. 20 28 95
CASTELLON

La informatización le llegará al Ayuntamiento de Borriana en 1986

JULIO SANCHEZ / Borriana

La informatización en las distintas dependencias de las oficinas municipales figura entre los proyectos que el Ayuntamiento de Borriana piensa llevar a cabo en los primeros meses de 1986, tras la aprobación de los presupuestos para dicho ejercicio.

El Ayuntamiento ya tiene aprobado el pliego de condiciones facultativas y económico-administrativas para contratar, mediante concurso, la adquisición de un equipo de proceso de datos y sistemas de tratamiento de la información, que ahora únicamente está pendiente de la consignación del gasto correspondiente en el presupuesto municipal ordinario para el ejercicio próximo.

En un principio, las primeras terminales de informatización están previstas para su instala-

ción de las dependencias de secretaría, intervención, depostaria y Policía Municipal, aunque estas previsiones quedan supeditadas a las condiciones de la oferta que se estime más favorable para su contratación. Asimismo, se prevé que sean los propios funcionarios los encargados de manejar las distintas terminales del proceso de datos.

La incorporación del sistema de informatización en las oficinas municipales estaba ya prevista para su puesta en marcha durante el presente ejercicio, pero la aparición de necesidades como consecuencia de las heladas de principio de año y la dotación consiguiente partida presupuestaria para hacer frente a este problema hizo que la adquisición del equipo de proceso de datos quedara pendiente para el ejercicio presupuestario posterior.

EDICTO

D.^a MARIA MERCEDES BORONAT TORMO,Juez de Primera Instancia
del Partido de SEGORBE

HAGO SABER: Que en este Juzgado y Secretaria, se tramitan autos de Procedimiento Judicial Sumario, del art. 131 de la Ley Hipotecaria, señalados con el número 65 de 1985, promovidos por el Procurador Don Luis Enrique Bonet Peiro, en nombre y representación de LA CAJA DE AHORROS Y MONTE DE PIEDAD DE SEGORBE, QUE LITIGA EN CONCEPTO DE POBRE, contra DON JOSE VOLUMAR GOMEZ y D.^a ENCARNACION SOLAVER BORRAS, sobre reclamación de 1.567.601,- pesetas, en los cuales por providencia del día de hoy se ha acordado sacar a pública subasta término de veinte días, las finca hipotecada siguiente:

«URBANA.— Vivienda en la tercera planta alta, tipo B, cuya puerta está señalada con el número trece, ocupa una superficie construida de 77 metros y 40 decímetros cuadrados; se compone de salón-comedor, cocina, tres dormitorios, baño, galería y pasillo. Vista desde la Avda. y la vivienda de tipo C, de su misma planta; derecha, con la caja de escalera y las viviendas de tipo A y C de su misma planta; Izquierda, de Francisco Bonet Collado y otros y por el fondo, con el espacio de Terreno descubierto del edificio y la vivienda del tipo A de su misma planta. La finca descrita forma parte de un edificio situado en Navajas, Avda. Fuente del Baño, s/n. de policía que linda: Derecha, Vicente Bonet Collado; Izquierda, Francisco Bonet Collado y otros, y Fondo, Rio Palancia. Inscrita en el Registro de la Propiedad de Segorbe, al tomo 288, libro 17, folio 88, finca 7.238, inscripción 1.^a».

VALORADA EN UN MILLON NOVECIENTAS DOCE MIL CIENTO CINCUENTA Y SEIS PESETAS.

Para el acto del remate, se ha señalado el día VEINTITRES de DICIEMBRE próximo a las DOCE horas, en la Sala de Audiencias de este Juzgado y para el caso de resultar desierta la primera subasta, se señala para la segunda el día VEINTISIETE de ENERO próximo a la misma hora, y para una tercera subasta el día VEINTIUNO de FEBRERO próximo a la misma hora. Para tomar parte en la subasta deberán los licitadores consignar previamente en la mesa del Juzgado o establecimiento adecuado el diez por ciento del valor de la finca, para la primera el diez por ciento del tipo de la segunda que será con la rebaja del veinticinco por ciento y de igual cantidad para la tercera, sin cuyo requisito no serán admitidos, haciéndole saber que los autos y la certificación del Registro a que se refiere la regla 4.^a del art. 131 de la Ley Hipotecaria están de manifiesto en Secretaria, donde pueden ser examinados, entendiéndose que todo licitador acepta como bastante la titulación y que las cargas y gravámenes anteriores y los preferentes si los hubiere, continuarán subsistentes, entendiéndose que el rematante lo acepta sin destinarse a su extinción el precio del remate que no se admitirán posturas inferiores al tipo de la subasta. Dado en Segorbe a nueve de Noviembre de mil novecientos ochenta y cinco.

EL SECRETARIO

EL BAIX MAESTRAT

Acciones jurídicas del Ayuntamiento de Benicarló por el embargo de cuentas

VICENT FERRER / Benicarló

La atención del pleno extraordinario del Ayuntamiento de Benicarló, del pasado miércoles, se centró en el punto tercero en donde se pidió al pleno la aprobación de ejercicio de acción penal sobre las noticias publicadas sobre el embargo de cuentas corrientes municipales en este mismo periódico. En el larguísimo escrito del letrado municipal se habló mucho de jurisprudencia y menos del asunto en sí, y se indicó que no se había publicado íntegra la réplica del alcalde de Benicarló. Al pleno llegó, tras un dictamen de gobernación, con el apoyo de Patricio Forés Serret y María Ferrer Tolsa y las abstenciones de los miembros de la oposición.

En el turno de intervención el portavoz del Grupo Popular, Vicente Gellida dijo entre otras cosas: «Coincido en lo de noticias falsas, pero había de por medio una providencia de embargo. La información que se manda a la prensa debe de ser comprobable, en este caso la acción penal debe de ir contra quien filtró la noticia a los medios de comunicación».

Por su parte, el socialista Eduardo Torres manifestó «no conocíamos noticias del hecho, pero sí es cierto el embargo. Es cierto que hay un pronunciamien-

to sobre los bienes indicados en el periódico MEDITERRANEO. Respecto a ir esas noticias contra todo el pueblo de Benicarló, Torres matizó: «Se va en contra del pueblo cuando el alcalde no respeta lo aprobado por el Ayuntamiento, y eso también perjudica al pueblo». Finalizó diciendo que no procedía la propuesta presentada por el alcalde.

Se pasó a votación y con los votos de independientes y populares y la negativa del grupo Socialista se aprobó el ejercicio de acción penal por la publicación de dicha noticia.

En el resto del pleno se aprobó la designación de procuradores y letrados para la defensa intereses municipales. Se aumentó el nivel de complemento de destino a Secretaría y al técnico de Administración General, quedando la primera con nivel 30 y el segundo con nivel 24.

En el punto donde se debían de tratar aumentos en las ordenanzas fiscales, tan sólo tres pasaron por pleno ya que las demás fueron puestas para un mejor estudio según proposición del aliado Gellida. No prosperó la propuesta de aumento en la contribución rústica, cifrada en un 20%, que hubiese repercutido en las arcas municipales en 300.000 pesetas.

La Mancomunidad de Montes Irta de Peníscola eligió nuevo presidente

CARLOS CASPE / Peníscola

En el transcurso de la asamblea general extraordinaria de la mancomunidad de Montes de Irta de Peníscola, ha sido elegido nuevo presidente Lorenzo Oms, al aventajar con doce votos a Miguel Blasco Simó y a Juan Mundo Aragón con diecisiete, que eran los otros dos candidatos para la presidencia.

Seguidamente se procedió a la elección de vicepresidente. Se presentaron como candidatos Agustín Fresquet y Miguel Blasco, saliendo elegido el primero, al aventajar al segundo con tres votos. Después tuvo lugar la elección de secretario y se presentaron dos candidatos, Miguel Blasco y Antonio Bayarri, fue elegido el primero por tan sólo un voto de diferencia.

A continuación fueron designados a propuesta de la presidencia, José Rovira Morata; como vicesecretario, Jaime Roca como contador; Magdalena Castell como tesorero y como vocales Francisco Bayarri, Bautista Simó, Joaquín Bayarri, Jaime Sanz y José Antonio Boix. La asamblea aprobó la propuesta de estos nuevos cargos.

Sobre las proposiciones ventajosas para la Mancomunidad, que

venía insertado en un punto del orden del día, se habló sobre la intención que tiene el Boureau Mundial de Escultismo en adquirir unas 150 hectáreas de terreno para realizar un centro de acampada juvenil para la realización de deportes náuticos y otras actividades culturales, deportivas y recreativas.

A petición de la junta se dirigió a la asamblea Vicente López Andreu, en representación aquí en España del Bureau Mundial de Escultisme. Manifestó que, frente a la competencia de Grecia, Italia, Portugal, Francia y otros lugares de España, se ha pensado ubicar dicho centro de Escultisme en terrenos de Montes de Irta. Desde hace dos años, han entablado conversaciones con la junta directiva saliente, para tratar el tema de la compraventa de ciento cincuenta hectáreas de terreno. En septiembre de 1984 su presentada una opción de compra sobre esos terrenos, siendo su contraprestación 40.000.000 de pesetas, más ciertas mejoras que serían la realización de la carretera de Peníscola a la zona a comprar, repoblación forestal y otras cosas más.

LA PLANA ALTA

Congreso constituyente en Benicassim de las juventudes nacionalistas

F COLOMER / Benicassim

Ciento cincuenta jóvenes nacionalistas de todas las comarcas del País Valenciano se darán cita mañana en el albergue Argentina de Benicassim para celebrar su congreso constituyente. El precedente de este congreso, comentó para MEDITERRANEO Segon Lluís Plavi i Rius, «se encuentra en una asamblea que se realizó en Vila-real hace unos cuatro o cinco meses. En ella se acordó la necesidad de constituir un movimiento nacionalista de los jóvenes que recogiese el sentimiento de todos aquellos sectores de la juventud que se sienten discriminados por la actual política antiautonomía que está llevando a cabo la Generalitat».

El congreso se prolongará hasta el domingo y en él se tratarán temas relativos a la ideología de la organización, que se define contraria a la política liberal conservadora y aboga por una estrategia socializada.

Los jóvenes nacionalistas se muestran partidarios de la normalización del idioma, la salida del Estado español de la OTAN, el desmantelamiento de las bases americanas, la comarcalización del País Valenciano, y el derecho a la autodetermina-



Cartel anunciador de Congreso

ción de todos los pueblos oprimidos del mundo. Presentan sus reivindicaciones divididas en dos partes. Por una, pretenden conseguir que «la castellanización no se implante en nuestra tierra» y, por la otra, mejorar las relaciones sociales entre las personas, abogando por una mayor justicia social y por una sociedad valenciana libre y sin opresiones de ningún tipo.

Según nos comentara Segon Lluís Plavi, el congreso de Benicassim se planteará la disyuntiva

de optar por una organización vinculada estrechamente a la Unitat del Poble Valencià o una alternativa asamblearia de todas las comarcas.

El hecho de que éste sea el Año Internacional de la Juventud no significa para los jóvenes nacionalistas el fin de toda la problemática juvenil, considerando que desde el principio se enfocó mal. Según Lluís Plavi también calificó de ambigua la política juvenil de la Generalitat, a la que acusa de perjudicar el asociacionismo juvenil.

Para aplicarlos en la comarca

Truferos de Els Ports analizarán en Francia métodos de cultivo y comercio

TONI ORTI / Morella

El jueves de esta semana, truferos de la comarca de «Els Ports» partieron hacia Francia en autobús de 50 plazas. El objeto del viaje es, por una parte, la adquisición de información sobre los métodos de cultivo que se llevan a cabo en el país vecino, que permitirían, aplicados a nuestros montes, una mayor independencia con respecto al clima y un rendimiento mayor del tiempo dedicado a esta actividad; y por otra, la toma de contactos en el ámbito comercial.

Está previsto visitar fincas de plantaciones de encinas truferas jóvenes en Bernet les Baines, Montsegur, Valreás y posiblemente también en Orange. Así mismo, asistirán al mercado de trufas de Carpentras, que constituye el verdadero centro trufero del sur de Francia. Cada jornada finalizará con una charla coloquio en la que se comentarán los aspectos más interesantes de lo visitado. El viaje, que concluirá el sábado a las 24 horas, está subvencionado, en cuanto a infraestructura, por la

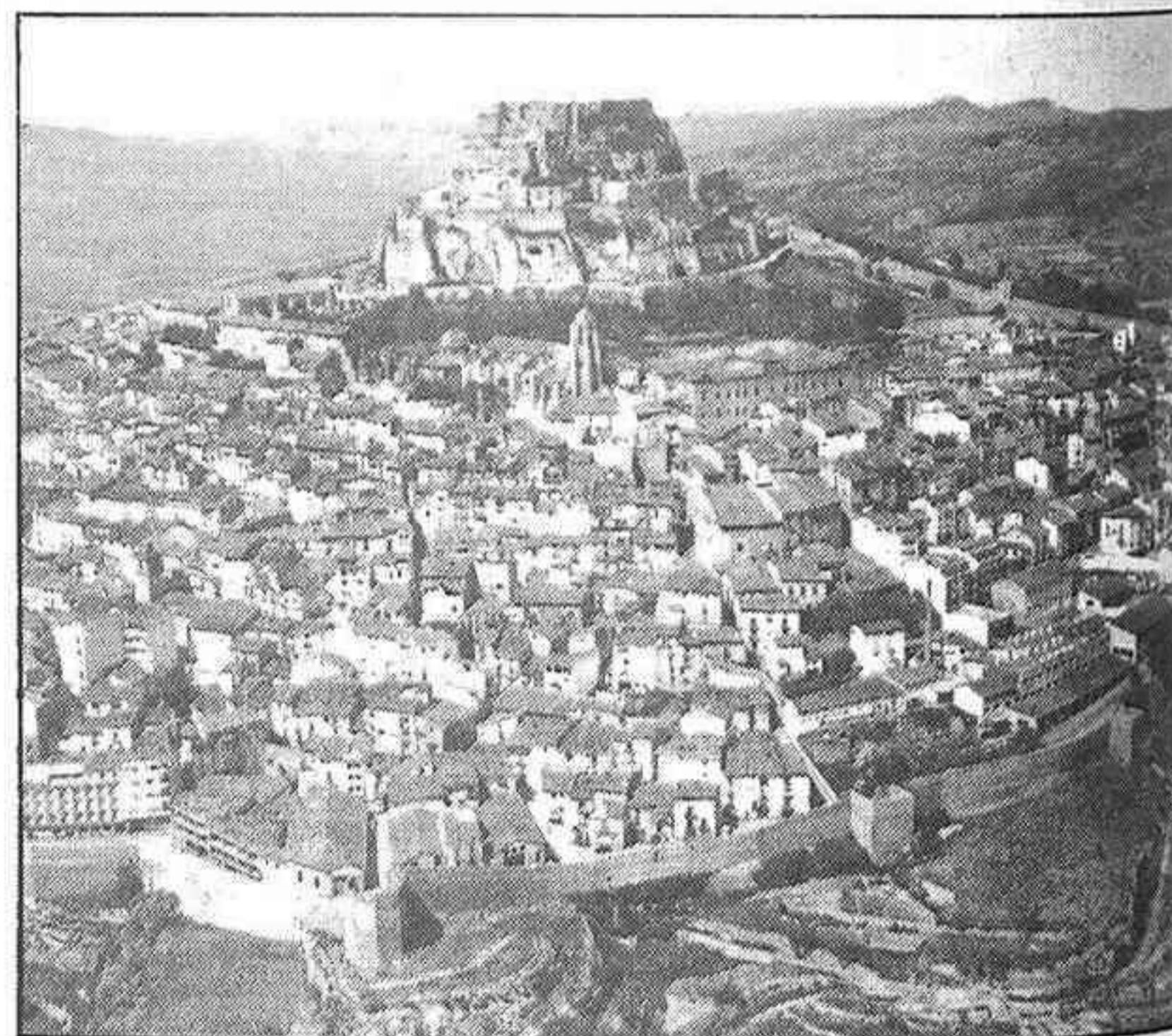

Morella, un centro de comercialización de la trufa

Conselleria de Comercio y Consumo, y ha sido organizado por la Agencia Comarcal de Morella, del Servicio de Extensión Agraria,

junto con Cooperativa Trufera del Maestrazgo (COTRUMA).

Actualmente los mercados truferos de la zona son, por orden de volumen: Mora de Rubielos (Tiruel) que tiene lugar el martes o el sábado, según decidan los cooperativistas; Morella, el viernes; y Benasal, el jueves. La temporada marcada por la legislación comienza el 1 de diciembre y acaba el 15 de marzo, aunque existe la opinión de que sería preferible comenzar la campaña con la primera trufa madura y cerrarse antes, de modo que se evitara parte de los daños ocasionados ya a principios de noviembre por los jabalíes y las ratas.

Se calcula que el precio del kilogramo será de 15.000 a 20.000 pesetas.

La Compañía Telefónica dota de una nueva central al Alto Mijares

Castellón

Continuando con el plan de automatización integral de la provincia, el día 14 de los corrientes entrará en servicio la nueva central automática de Castillo de Villamalefa, con una capacidad inicial de 300 líneas de abonado.

Por este motivo, los abonados de Castillo de Villamalefa, Cortes de Arenoso, Villahermosa del Río, Zucaina y Ludiente, así como los Teléfonos Públicos de Servicio de

San Vicente, Cedramán y Giraba de Abajo, podrán comunicarse directamente entre sí y con los de Castellón y su Red Automática Provincial, así como con los abonados de la Red Nacional e Internacional a los que está unida Castellón.

Para conseguir la realización de esta automatización ha sido necesario una inversión de 68 millones de pesetas, en edificio, equipos y aparatos de abonado.

CAPITALIZADORA ESPAÑOLA, S. A. Domicilio social: Carransa, 20. Madrid 10

En el sorteo público celebrado ante Notario correspondiente al mes de Noviembre actual, han resultado amortizados los títulos emitidos hasta diciembre de 1978 que entre sus símbolos lleven el **NUMERO 8.702**

Para los títulos emitidos desde enero de 1979, el símbolo amortizado es las cuatro últimas cifras del n.º 86.792 primer premio del primer sorteo de la Lotería Nacional del mes de la fecha.

SUCURSAL EN BARCELONA

Consell de Cent, 333 Tel. 301 44 00 (centralita) Barcelona 7

Ciclo sobre economía Valenciana y Comunidad Europea

La crisis del comercio tradicional a debate en las jornadas de Alicante

Alicante

Los principales temas debatidos en la sesión matinal de las jornadas «La economía valenciana y la comunidad europea», que se desarrollan en Alicante, han sido la crisis de comercio tradicional frente a las nuevas formas de distribución, la apertura del mercado español a la competencia de los productos industriales comunitarios, una mayor vigilancia en las instalaciones y servicios turísticos y el impacto en el sector del transporte.

La presencia de las grandes superficies comerciales, las técnicas de descuento y la crisis económica general han conmocionado el sector del pequeño comercio en España en estos últimos años. La incorporación al Mercado Común y las perspectivas de la crisis económica no permiten el optimismo en los próximos años. Sólo la especialización, la formación de los comerciantes y la actuación de la administración autonómica, con plena competencia en el comercio Exterior, ayudarán al sector a hacer frente durante el período transitorio de siete años previsto en el acuerdo España-CEE.

Los estudios sectoriales sobre las consecuencias de la integración española realizados por la Consellería de Economía y Hacienda en contacto con empresarios e instituciones de nuestra comunidad, han demostrado que las empresas industriales valencianas se enfrentan a un triple reto; la competencia de las importaciones comunitarias abarataadas por la reducción de aranceles en

frontera; la estrategia de las compañías multinacionales tanto en su posible instalación como a la comercialización de sus productos; y el abandono por nuestros empresarios de la idea que hay que producir «barato» para pasar a producir «mejor y con calidad» aunque esto sea «caro».

El turismo en la Comunidad Valenciana va a sufrir la competencia de profesionales y empresas extranjeras. Como consecuencia de las libertades de establecimiento y de movimiento de trabajadores, básicas en la CEE, se tiene que producir una adaptación

de este sector. Actuaciones como la formación profesional de empresarios y trabajadores ayudarán a prepararse ante este reto. Por otra parte, las normas comunitarias exigen una vigilancia de los servicios dados al visitante y una mejor dotación de medios en la infraestructura de hoteles y áreas turísticas. En contrapartida la actuación coordinada de las administraciones públicas españolas con los fondos de la comunidad permitirá incluir en sus programas de actuación el desarrollo del turismo de montaña o en zonas rurales.

Reuniones para informar al sector alimentario sobre la CEE

Valencia

La Conselleria de Agricultura y Pesca ha programado una serie de reuniones para informar de todos aquellos aspectos relacionados con la integración de España en la Comunidad Económica Europea que interesan y preocupan a la industria agroalimentaria de la Comunidad Valenciana. A estas reuniones han sido invitadas todas las asociaciones empresariales de los distintos sectores agroalimentarios, y se iniciaron el pasado día 7 de noviembre en los locales de la Conselleria de Agricultura y Pesca, con la

asistencia de las asociaciones empresariales del sector de Zumos y Conservas Vegetales. El director general de Política Agroalimentaria, Enric Beltrán, informó a los representantes empresariales de los aspectos del tratado de adhesión a la CEE relacionados con el sector, con el fin de divulgar entre los empresarios de la Comunidad Valenciana los criterios que el Mercado Común aplica para la concesión, a través del FEOGA, de las ayudas a la industria agroalimentaria, las prioridades que establece, las inversiones excluidas, documentación a presentar, etc.

Autorizados los estatutos del Colegio de Médicos

Valencia

Los estatutos del Consejo General de Colegios Médicos de la Comunidad Valenciana fueron aprobados esta semana por el Consell, en la última reunión celebrada.

Con ello, la Comunidad Valenciana se convierte en la segunda autonomía en España que consigue este rango, tras haberse aprobado con anterioridad la del Consejo Catalán.

Este nuevo consejo de la Comunidad Valenciana agrupará a unos 12.000 colegiados, pertenecientes 7.400 a Valencia, 3.100 a Alicante y 1.200 al Colegio de Castellón.

La presidencia será rotatoria entre los tres colegios, siendo permanente la sede en Valencia, así como la vicepresidencia, habiéndose elegido primer presidente al titular de Valencia.

El nuevo Consejo General de Colegios Médicos de la Comunidad Valenciana había quedado constituido el pasado 21 de junio, en un acto solemne al que asistieron el presidente de la Generalidad, Juan Lerma, y el conseller de Sanidad.

Según explicó a EFE el presidente del Colegio de Valencia y del nuevo consejo, doctor José Fornés, las finalidades de la institución recién creada son cooperar en la ordenación del ejercicio profesional, vigilancia de este ejercicio dentro de la normativa vigente y representatividad de la clase médica ante la administración autonómica.

**ESTE SIMBOLO
LE ABRIRA
LAS PUERTAS
DE UN GRAN
COCHE
DE OCASION.**



Este es el símbolo de las «OCASIONES DEL LEON». Sólo lo encontrará en los Concesionarios PEUGEOT-TALBOT. Representa la gama más amplia del mercado de coches de ocasión. Su gran oportunidad de disfrutar de un gran coche de ocasión en perfecto estado.

GARANTIA

3-6 ó 12 MESES

Garantizamos nuestros coches durante 3, 6 ó 12 meses.

10%

12,5%

Desde el 1 de Noviembre y hasta el 31 de Diciembre, Financiaciones Peugeot-Talbot se lo pone fácil. A un 10% de recargo* anual para coches con 6 ó 12 meses de garantía. Y a un 12,5% para los coches con 3 meses de garantía. Con una entrada desde el 15% y financiación hasta 36 meses.

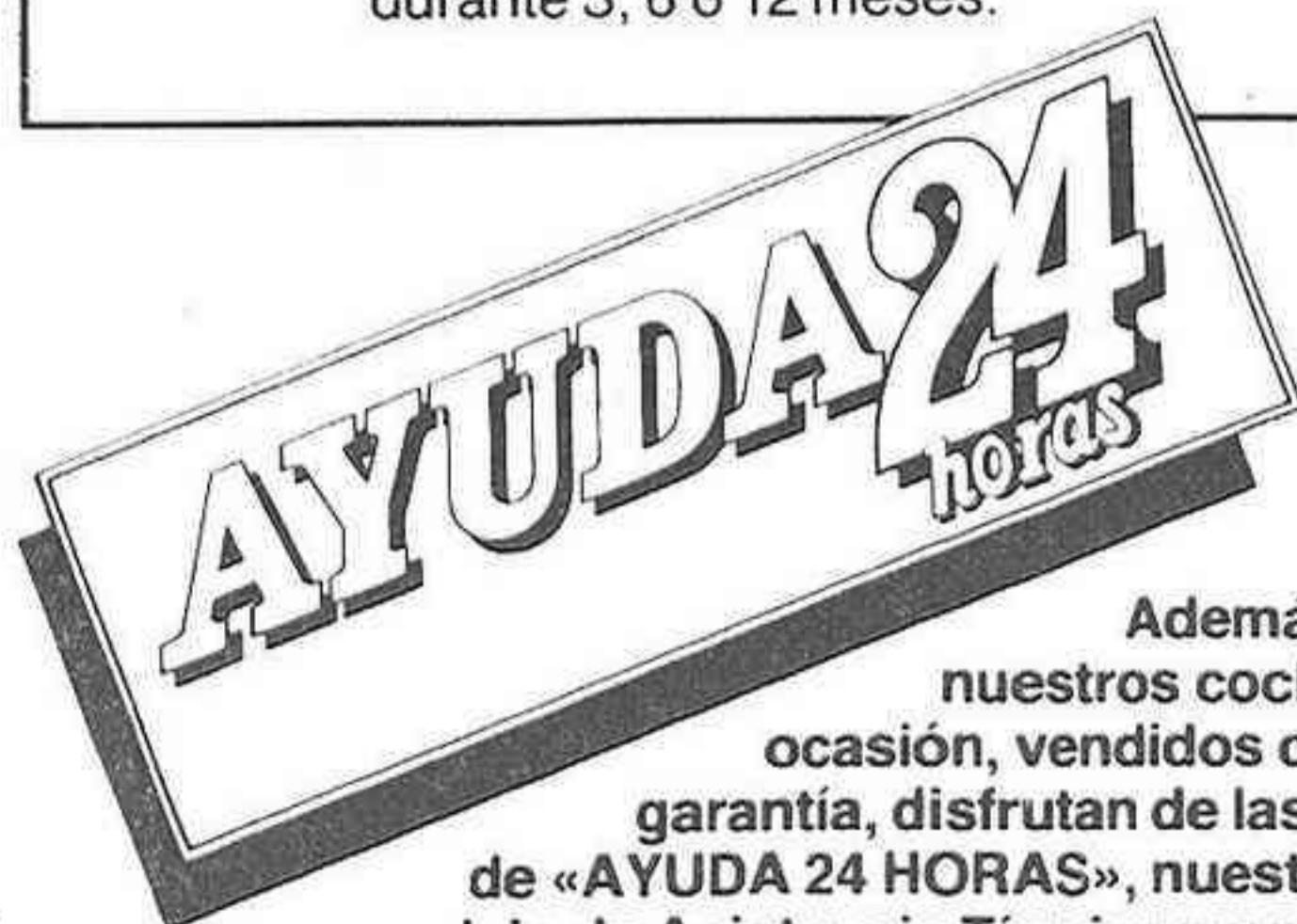

Además, nuestros coches de ocasión, vendidos con garantía, disfrutan de las ventajas de «AYUDA 24 HORAS», nuestro servicio de Asistencia Técnica permanente.

Aquí respondemos, durante el periodo de garantía, a cualquier hora del día o de la noche. Laborables o festivos. Desde cualquier punto de España o de Europa. Marque el (91) 456 68 91. Y nunca estará solo ante un problema.



Y todo, con la garantía «OCASIONES DEL LEON» de los Concesionarios Peugeot-Talbot.

Aprobado por la D.G.P.F. el 11-6-85

sus concesionarios PEUGEOT TALBOT

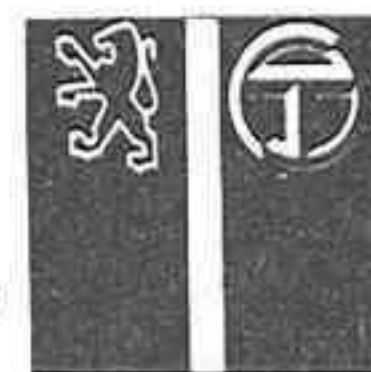

(*) Tipos de interés equivalentes: 15,17% y 17,33% (Resolución de la D.G.P.F. de 23-3-82)

«Cartas al director»

«Permiso de Armas»

Son muchas las personas que suelen informarse para obtener «Permiso de Armas», y otras que por cortedad no se atreven a formular la consulta.

Para éstos yo les diría que el mejor medio de obtener un Permiso de Armas, es por medio de una Gestoría, y para una buena información puede obtenerla en cualquier armería existente en esta provincia.

Ahora bien siempre hay persona que tiene tiempo suficiente para perderlo y que ellos mismos sin valorar las molestias quieren obtener por sí mismos, para éstos va dirigida esta carta.

El Permiso de Armas, autoriza a personas mayores de 18 años, para usar y, conjuntamente con las correspondientes guías de pertenencia, para poseer y llevar escopetas, en número que no excederá de 6 escopetas.

Los permisos de armas tendrán cinco años de validez, pero podrán obtener prórroga sucesivas de los mismos de idéntica duración.

En Castellón son concedidos por la Guardia Civil y para obtenerlos hay que presentar los siguientes documentos:

- 1.-Instancia reintegrada 25 ptas. (podrá obtenerse en Comandancia Guardia Civil).
- 2.-Cartulina impresa permiso armas (en los Estancos).
- 3.-Certificados de Penales (Registro Central de Penados, Madrid).
- 4.-Recibo de pertenecer a una sociedad de Caza (Fotocopia).
- 5.-Licencia de Caza en vigor (Fotocopia).
- 6.-Documento Nacional de Identidad (Fotocopia).

Una vez obtenidos todos los documentos reseñados, presentará para su trámite a través de la Comandancia o Puesto de la Guardia Civil, según la residencia del solicitante.

Para recoger una vez concedido el Permiso de Armas, hay que entregar 440 pesetas en Papel de Pagos al Estado, como tasas.

Sin otro particular espero haberle sido útil.

Valeriano Silva Tomás

Rumasa

Ciertamente, el señor Boyer, el primero de marzo de 1983, anunciaba en el Congreso de la Carrera de San Jerónimo, la expropiación del holding Rumasa, con la finalidad altruista, de atenuar posibles

quebrantos económicos, supongo a la Administración pública, (entiéndase erario público) como fórmula estabilizadora de financiación, para el mantenimiento de millares de puestos de trabajo, que el viento se llevó como olvido del ofertante.

Ante este desaguisado expropiatorio, la oposición rápidamente, hizo esfuerzos en determinados momentos, tratando de conseguir la obtención, como necesidad imperiosa, de nombrar una comisión parlamentaria, que emitiese dictamen, sobre la gestión gubernamental del holding expropiado, y en su defecto, de las pérdidas ocasionales por dicha expropiación. Ante el aluvión de sugestivas sugerencias, para conocer la oposición, que como estaba funcionando el caso Rumasa, el partido gubernamental, sin más dilaciones, cerraba filas sin más explicaciones ni razonamientos.

También entiendo muy posible, que el verdadero secreto del holding Rumasa, esté en manos del gobierno a muy buen recaudo, para que llegado el momento ofrecer a los incrédulos con luz y taquígrafos, los efectos realistas de la verdad.

Muchos de los puntos de incumplimiento del Gobierno, posible-

mente se esfumaron con el tiempo, como asimismo, la expropiación de Rumasa fue fulminante y su privatización posterior, sus comentarios por los medios de comunicación dejan mucho que desear.

Todo este cúmulo de apostillas, que refleja Diario 16, del cual soy habitual lector, he entresacado algunas deducciones para perfeccionar esta crónica, permitiéndome sugerir las siguientes puntualizaciones: el drama se está acercando y posiblemente, dentro de breve tiempo, los actores estarán en funciones, es decir telón arriba, para que llegue el momento clarificador.

De concurrir estas circunstancias, señoras y señores estas incidencias podrían convertirse en verdadero dramón, puesto que espadas en alto, las complejidades serían innumerables, y el juicio de alta resonancia y de altos valores cuantitativos económicamente.

Manuel Gual Solsona

Derecho y pena de muerte

La Constitución española de 1978, en su art. 15 dice: «Todos

tienen derecho a la vida y a la integridad física y moral, sin que en ningún caso, puedan ser sometidos a tortura ni a penas o tratos inhumanos»...

Los derechos humanos parten de un nivel básico aceptado por todos: el reconocimiento de que en el ser humano hay una dignidad que debe ser respetada en todo caso. La pena de muerte por ser pena inhumana, atenta directamente contra la dignidad de la persona.

Si el derecho es una «forma de libertad de la vida social», la sanción que el derecho debe infringir por «exceso de libertad» debe estar en la línea de la libertad, es decir, deberá consistir en una disminución de esa libertad. Pero con la pena de muerte la acción represiva del derecho no actúa en términos de libertad, sino en términos de existencia física del sujeto, sobrepasando su propia razón de ser. Por ello, la pena de muerte no es jurídica. Pero, además, desvirtúa políticamente la función del estado ya que si puede extender o restringir su acción según su arbitrio, podría someter a penalidad de tal proceder hechos que deberían ser tratados exclusivamente como problemas políticos o econó-

micos. De este modo el estado, en determinadas condiciones, podría transformarse de poseedor del privilegio de matar legalmente en detentador del privilegio legal de asesino. Un estado que posee una metralleta legal para matar es un estado que no colabora a su finalidad específica: la paz social.

No podemos admitir en ningún caso, la pena de muerte, por no ser jurídica porque socialmente es innecesaria y, sobre todo, porque atenta frontalmente contra la dignidad de la persona humana. Además, legalizar el momento en que se puede matar es comenzar a pensar que ninguna vida está totalmente segura.

Decía Quevedo que los errores de los médicos los tapaba la tierra. Los errores de los políticos los sufre el pueblo. Y que no se nos diga que si «la defensa nacional», que «sólo es en caso de guerra formalmente declarada», para justificar la aprobación de una ley que, como en el alcalde de Zalamea, «con todos los respetos manda fusilar».

José G. Soriano

Objetos para el Museo de Fadrell

Son muchas las piezas que ya se han recogido para este Museo merced a la buena comprensión de varios vecinos de Castellón. Unos son donados y otros simplemente prestados, pero entre todos se ha conseguido recoger cerca de mil objetos.

Pero necesitamos todavía herramientas de fontanero, de herrero y de albañil, de momento.

También si alguien dispusiera de un sombrero de caldereta, un rós, un sombrero de campo de fieltro, una gorra de vigilante o sereno, un casco de bombero o un gorro cuartelero, serían de agradecer mucho.

Rebusquen donde tengan arrinconados los trastos viejos, y seguro que encontrarán algo que nos será útil. Si lo encuentran, llamen al Tel. 22 39 90 para pasar a recogerlo, o por favor, lo lleven a la propia ermita de San Jaime de Fadrell.

Muchas gracias en nombre de Castellón.

El Director
R. Ribés Pla



Personal e intransferible

CARLOS LAGUNA

Autobombo, platillos... y últimamente pasodobles, siguen funcionando en este país, accionados, tocados y compuestos por y para los preponderantes y recalitrantes prebostes que, desde hace muchos años, tejieron las tramas, negras o blancas, amarillas o azules, que a todos nos envuelven de una forma directa o indirecta. Para estos señores feudales de nuevo cuño, el cambio ha supuesto que todo siga igual, hasta ahora. Pero cuando vislumbran la más mínima posibilidad de que sus situaciones privilegiadas puedan tambalearse, rechinan los dientes y les patinan las neuronas. Son personas que adoptan posturas numantinas

Viene a cuento el «entrante» por lo que hay que oír a los que dicen ser los «perjudicados» con la nueva Ley de Cooperativas de la Comunidad Valenciana, puesta en marcha por el Gobierno autónomo. Sin ser un experto en cooperativismo y sólo con lo oído a algunos de estos señores, por la forma en que se rasgan las vestiduras, la nueva Ley debe ser buena. Por regla general, lo que perjudica a unos pocos beneficia a muchos.

Ya en su día, el Centro Democrático y Social, que lidera Adolfo Suárez, propugnaba en su programa electoral, entre otras actuaciones básicas referidas a la Agricultura, Ganadería y Pesca, «la atención y fomento del movimiento asociativo en todas sus

expresiones»; «el desarrollo legal de cooperativas de campo, SAT y secciones de créditos», y «la renovación de actuaciones y estructuras de UTECOS y UNACO». Por supuesto, imagino que algo de esto debe recoger la Ley socialista, que no es más que propiciar, de una manera más democrática, el acceso a puestos directivos y de gestión dentro de las Cajas y, a la vez, garantizar que los recursos y excedentes económicos reviertan con una redistribución más justa en los socios cooperativistas que son, en definitiva, a los que pertenece el dinero que tan alegremente a veces se maneja.

Medallas y medallitas

Del mismo modo, cuando los

representantes de las Cajas Rurales Provinciales y UTECOS dicen que la Ley es intervencionista, imagino por donde van los tiros: el Fondo de Obras Sociales, incontrolable a todas luces, de donde salen los dineros para las ambulancias de pueblos -pocas, pero con gran alarde informativo en los medios de comunicación-; para trofeos a diferentes entidades deportivas -más publicidad gratuita en prensa-; medallas y medallitas -como premio a los adeptos-, y no quiero pensar en algún que otro «fondo de reptiles» para mantener la buena imagen de estos apologetas de la salvación de los agricultores. Toda una gran «labor social» para conti-

nuar con una política económica paternalista y para que los mismos que mandaban antaño sigan haciéndolo ahora. Se les ve el rabo, y las orejas.

Una cosa es que para unos la máquina del cambio haya sufrido un parón por falta de fluido eléctrico-político. Pero otra es que algunos creen que aquí seguimos viviendo bajo los dictados del general. Atrás quedan actuaciones como las de las Cajas de Jaén, Valladolid... y, sin irnos tan lejos en el mapa geográfico, Moncófar. Actuaciones que puede ser bueno perdonar, pero no olvidar para no caer en antiguos errores.

Secretario Provincial del CPS

La vejez

«Siempre vieron muchos males los que mucha edad vivieron»

Ruiz de Alarcón, La verdad sospechosa, acto II, escena VI

RICARDO PIETAIN

Una de las cosas más tristes de la vida es la vejez. De nada sirve que tratemos de disimularlo con loas a la «gloriosa ancianidad», o a la «tranquila senectud». Lo cierto es que todo el mundo la tiene verdadero pánico, y que, unos más, otros menos, no hay quien deje de restañar con gran empeño las despiadadas heridas que el tiempo nos va infiriendo sin descanso. Ahora bien, ¿es razonable este temor que sentimos ante la proximidad de la vejez? A nuestro entender sí lo es, porque al viejo le ocurre lo que al hombre de fortuna, que ha gozado de todas las bienaventuranzas que proporciona la riqueza y ahora ve llegada la pobreza cada día más absoluta y total, pues no hay duda que ese «divino tesoro» que cada uno derrocha a su placer y sin tasa en los años mozos, como algo que no ha de tener fin, en adentrándonos en los años graves de la madurez sentimos ya que es que es un caudal del que, sin apenas haberlo disfrutado, nos queda solamente la modesta y escurridiza calderilla, y entonces, echándonos manos a la cabeza, exclamamos desolados: «Y mi juventud..., ¿dónde está?». ¡Qué gran verdad es que la vejez aún siendo tan corriente y anunciada siempre nos sorprende cuando llega!

Por ello nadie quiere reconocerse viejo, y no solamente el bello sexo, que siempre ha pretendido,

con disculpable debilidad, aparecer ante nuestros ojos como «niñas», sino también los hombres, que en esto somos bastante más hipócritas que las mujeres, pues si estas confiesan sin rubor su miedo cervical por todo lo que pueda darles aspectos de muchachas, nosotros, bajo un desdenoso aire de indiferencia, nos preocupamos, en gran manera por conservar, echando mano de lo que sea: tintes, bisonés, fajas, hormonas, etc., la apariencia juvenil. De aquí la abundancia de «ex jóvenes» que circulan por esas calles con la recóndita ilusión de dar gato por liebre en tocante a esta cuestión de la edad. Sin embargo, debemos aceptar las cosas como son: que la juventud concluye pronto, muy pronto, sin dejarnos saborear lo que existe en ella de alegre y magnífica vitalidad, como si los dioses tuviesen prisa en arrebatarnos el único tesoro verdaderamente codiciable que nos conceden.

Pues ya que la vejez llega fatalmente, lo adecuado y sensato para evitarnos desazones, desengaños y hasta amargas penas, sería el prepararnos para recibirla con ánimo sereno, mirándola cara a cara valientemente, acpetando sus ultrajes con la estoica y firme actitud del filósofo que, ante lo inevitable, conforma su cuerpo y su espíritu para sacar el mayor partido de su estado periclitante. Pero la realidad es que son muy pocas

las personas que saben envejecer así... La mayoría se acobarda, retrocede asustada ante lo que juzga tremendamente desgracia, y acude presurosa a todos esos remedios «maravillosos» que la crédula y sofisticada humanidad acepta con la misma fe y esperanza que un moderno Fausto firmaría su ilusorio pacto con el diablo.

De nada sirve que pretendamos engañarnos: La juventud pasa veloz por nuestro lado y nadie logra detenerla, ni siquiera ponerla a un trocillo que nos haga más fácil el seguirla en su raudo caminar. Los que lo intentan solamente consiguen que ella acuda más deprisa y que sus estragos sean más notados. No existe nada que haga más viejo que tratar de tapar o disimular los deterioros naturales con postizos y afeites, porque el contraste revela más la superchería, ya que la juventud no está en este u otro detalle, o en el remiendo más o menos afortunada, sino en la inimitable «luminosidad» que desprenden los cuerpos en esa edad privilegiada en que la vida asoma a flor de piel con vigor irresistible.

Los viejos que alardean de conservar ciertas apetencias y gustos de sus años mozos, se engañan miserablemente, y puestos a prueba fracasarían totalmente; lo que ocurre es que el hábito y la imaginación nos engañan de continuo;

pero hay una demostración concluyente que no resiste ningún viejo, y que es fácil de realizar por todos y en cualquier momento. Provoquemos la risa en uno de esos «ex jóvenes» de teñido pelo y encorsetado vientre: todo lo más que conseguiremos será una mueca que distienda sus labios en leve sonrisa..., pues no es capaz de soltar una carcajada porque ha perdido con la juventud la risa estrepitosa. En cambio, llamemos a un joven diciéndole que se siente ante nosotros y que se esté quieto cinco minutos..., y una sonora carcajada será su respuesta.

Saber envejecer no es más que renunciar a tiempo, y poco a poco, a todo aquello que es patrimonio exclusivo de la juventud: el amor, los placeres violentos, los excesos y... las ilusiones. Es cruel tener que decirlo así; pero más cruel es, por no resignarse a ello, tener que aguantar continuamente las sonrisas de conmiseración, cuando no burlonas, de las gentes que contemplan las «gloriosas ruinas» de lo que fue..., pero que no es. Contra lo que muchos creen, la mejor manera de hacer soportable la vejez es no luchar contra ella, porque siempre nos vence. Aceptarla respetuosamente, casi reverentemente, con todas sus consecuencias, y paliarla con las únicas armas dignas y eficaces: la pulcritud y la suave melancolía del recuerdo.

La LODE, instrumento de participación (y III)

PEDRO GOMEZ SIMO (*)

En los artículos anteriores publicados sobre la LODE se ha querido centrar la atención en dos aspectos fundamentales que comporta su advenimiento: el primero, para destacar la repercusión histórica que ofrece como cambio en el sistema educativo; y el segundo para hacer hincapié en el modelo de financiación de la gratuidad recogido en su Título IV.

Pensado este tercero y último para comentar los Títulos II y III de la Ley Orgánica, que tienen como base subyacente la participación y la gestión democrática del sistema educativo, me parece más oportuno reflexionar someramente sobre estos conceptos y sus consecuentes desde el punto de vista sociopedagógico, que realizar una descripción de su articulado, por demás conocido y por otros interesados comentado e insistido.

Véamos, pues, cómo se entrelazan y cómo entendemos la democratización educativa en un momento crucial en el que las posibilidades de participación en la gestión escolar están verdaderamente sustentadas por un marco legal a la vez renovador y coherente.

Nadie puede dudar que en nuestra sociedad se ha operado un proceso socializador que ha tenido como consecuente histórico un aumento sin precedentes del gra-

do de participación a todos los niveles. Hasta tal punto, que no hace falta insistir en que la complejidad de relaciones establecidas en la sociedad actual hacen inservible y definitivamente caduco el antiguo humanismo individualista de la educación llamada tradicional, pero aún mantenida por no pocos docentes y centros de enseñanza.

Hoy, los objetivos informales, no operacionales e implícitos, subproductos en esta tradicional concepción educativa, pasan a primer término; la educación se transforma en capacitación para la colaboración y la participación es el método y objetivo de la educación contemporánea. Y hablar de participación es marcarse como objetivo la democratización de la enseñanza.

Pero al plantearnos el tema de la «democratización» debemos delimitar su concepto, pues su función atribuida a la escuela encierra numerosas ambigüedades. El término ha sido y es manipulado y bajo su bandera se han cobijado no pocas concepciones educativas, desde las conservadoras hasta las más progresistas.

Existe un tipo de democratización generado por el relativo aperturismo que ha supuesto el acceso generalizado a niveles no obligatorios y a un tipo de formación hasta

hace poco reservada a las clases sociales privilegiadas. Democratización dentro del inmovilismo de las estructuras establecidas que sigue siendo selección aún más implacable —como bien apunta Legrand— «que debe adoptar el conducto del examen anónimo para eliminar todo favoritismo» y que se enmascara con la «orientación», para constatar el «fracaso» de la democratización con ciertos alumnos al impedirles «científicamente» que se beneficien del sistema de promoción social.

Puede ser entendida la democratización de manera distinta cuando se aplican a los objetivos de la educación las condiciones técnico-económicas de nuestra sociedad industrial para la producción de las capacidades de las que está necesitada la economía. Este tipo, comparable en los niveles básicos a la anterior conservadora, se diferencia de ella por la revisión de los contenidos y los medios empleados, consecuencia de su carácter tecnológico; pero a pesar de su indiscutible apertura al futuro y de su afán de promoción generalizada, subsiste en su estructura educativa el aspecto selectivo.

Estas dos concepciones, que podrían transmitirse dos diferentes posiciones ante la participación, coinciden en considerar al sistema educativo como instru-

mento de adaptación a la sociedad económica imperante. Frente a ellas se alza un concepto de democratización, y consecuentemente de participación, que se recoge a lo largo del articulado de la LODE, que tiene por base una esperanza de transformación social.

Queda claro que cada concepción educativa diverge en la manera de entender la democratización y la participación, pues para los primeros la escuela es un instrumento de selección social, consciente o inconscientemente admitido, mientras que para nosotros la escuela es germen de transformación social.

Una democratización que suponga acercar las decisiones a las condiciones del entorno inmediato en el que inciden. Es imprescindible que el individuo y el grupo puedan ejercer su influencia en el medio en que se mueven. Por ello, las posibilidades de democratización del sistema educativo sólo serán efectivas en un marco descentralizado y desconcentrado. Marco que se configura al establecer un amplio entramado de órganos colegiados —consejos escolares— en todos los niveles de gestión del servicio educativo: a nivel de centro, municipio, distrito o comarca, comunidad autónoma y Estado.

(*) Comisión de Educación del Comité Ejecutivo Local del PSPV-PSOE

Una voz importante

En el corto espacio de 24 horas, el Rey de España ha tenido dos intervenciones importantes, en las que ha expresado puntos de vista sobre el mundo de los derechos humanos y la economía.

El miércoles hizo una importante defensa del valor de la responsabilidad, la libertad y los derechos humanos, en la que mostró la relación entre progreso y respeto a los derechos del hombre.

Europa, que en los últimos tiempos ha perdido valor como dominadora tecnológica, mantiene aún una importante voz en pro de la «humanización» del hombre, un ideal que es la única medida real del progreso de la «civilización».

Y ayer, ante el empresariado, el monarca puso otro punto importante sobre el tapete de discusiones del Congreso de empresarios: El papel responsable del hombre de empresa en el momento actual.

Es el momento en el que el empresario español ha de dar su talla, en el que debe abordarse el mayor reto de los últimos años, cuando se abordan simultáneamente la lucha contra la crisis económica, la modernización de estructuras y la integración en la Comunidad Económica Europea.

En este momento, el Rey ha pedido al empresariado solidaridad social para la creación de empleo y su contribución a la mejora de la paz social y la concertación.

Para el empresariado, habitualmente acostumbrado más a pedir que a escuchar peticiones en este tipo de reuniones, la voz de Rey, invitando a la moderación y la concordia y apelando a la responsabilidad social, debe constituir un importante motivo de reflexión, dado que el monarca no ha venido sino a expresar por su voz un deseo de todos los españoles, que ven la necesidad de solidaridad total para afrontar momentos de responsabilidad histórica como el presente, poniendo por delante los intereses globales del país.

Tomás Alvarez

Mediterráneo

Promociones y Ediciones Culturales, S.A. (PECSA)
Avenida del Mar, 29. 12003 Castellón
Teléfonos 22 00 60 y 22 00 56. Télex 65454 MPEC E
Depósito legal CS 6-1953

Presidente

Rafael Ribes Pla

Vicepresidente

Angel Pérez Ponz

Consejero delegado

Francisco Senón Rubio

Director

Tomás Alvarez Dominguez

Subdirector

Javier Andrés Beltrán

Local: Amparo Panadero, Javier Andreu, Santiago Navarro y Jesús López. Comarcas: Pasqual Carda

Política: Josep P. Broch. Deportes: Amparo Villalonga y José V. Felip

Diseño: Carlos Escrivá. Fotografía: Vicent Gamir.

Administración: Javier Ribes. Publicidad: Isabel Carrión.

Suscripciones: María Jesús Amat.

Control de difusión



Actualidad turolense

Nuevo puesto de socorro para Orihuela del Tremedal

El pasado domingo fue inaugurado en Orihuela del Tremedal un puesto de socorro de la Cruz Roja, con ambulancia incluida, que afectará también a las localidades de Bronchales, Noguera, Orea, Griegos, Alustante y otros pueblos de la comarca.

El nuevo edificio ha supuesto una inversión de cuatro millones de pesetas, sufragados por el Ayuntamiento, más el valor de carpintería y otras obras que han sido donadas por industriales y particulares de la localidad, calculándose en total un valor de siete millones de pesetas.

La ambulancia ha sido adquirida por el Ayuntamiento, en colaboración con la Diputación Provincial y la Cruz Roja.

Sagunto busca el turismo de Teruel

El Centro de Iniciativas Turísticas de Sagunto ha realizado una serie de visitas a Teruel para promocionar el turismo en aquella zona, especialmente en la playa de Canet de Berenguer.

Entre otras cosas, se pretende atraer en los meses de temporada baja excursiones de la tercera edad, para lo que se han dispuesto nuevos servicios como médicos y distracciones. Se quiere llevar un autobús cada diez o quince días; en el apartado de precios, por 18.000 pesetas tendrán diez días en régimen de pensión completa, incluyendo excursiones a las grutas de Vall d'Uxó, a Valencia y al castillo de Sagunto.

Servicio social de base para Mora de Rubielos

El Consejero de Sanidad, Bienestar Social y Trabajo de la Diputación General de Aragón, Alfredo Arola, y el presidente de la Diputación Provincial, Isidoro Esteban, firmaron el pasado martes en Mora de Rubielos el texto de un nuevo convenio para establecer un servicio social de base en la comarca Gúdar-Javalambre.

El convenio, que será financiado a partes iguales por la Diputación General de Aragón, Diputación Provincial y Ayuntamientos de la comarca, pretende atender a un colectivo de más de tres mil personas en aspectos relacionados con la animación socio-cultural, desarrollo de tareas colectivas, y proyectos para dinamizar el proceso de convivencia en el ámbito de toda la demarcación geográfica.

Diecisiete millones de pesetas para Gúdar-Javalambre

La Secretaría General de Turismo subvencionará con 17 millones de pesetas la ejecución de un plan de rehabilitación de viviendas dedicadas al turismo rural en las comarcas de Sierra de Gúdar y Bajo Maestrazgo.

Sumándose a la ejecución de este plan de desarrollo turístico rural, la Diputación Provincial de Castellón ha concedido otra subvención de 5 millones de pesetas para obras complementarias que amplíen la oferta turística.

Diálogo con el fiscal jefe de la Audiencia

Teruel, una ciudad con elevado nivel de seguridad ciudadana

JAVIER ESTEBAN / Teruel

Nuestra ciudad es famosa por sus bajos índices de criminalidad comparada con otras de España; el turolense puede ir por la calle con poco miedo a ser víctima de un atraco o una agresión. Para saber algo más sobre este tema, hemos hablado con José Luis García Ancós, jefe de la Audiencia Provincial desde hace unos cuatro años en que vino a Teruel procedente de la Audiencia Nacional.

Nos confirma que «según estudios estadísticos, el ciudadano de Teruel tiene unas cotas mucho más elevadas de seguridad ciudadana que en la inmensa gran parte de ciudades españolas». Aunque también se registra un aumento, como sucede en todas partes. «No voy a decir que el Teruel de hoy sea el de hace tres o cuatro años, cuando viene aquí. No es que hayan aumentado los delitos, pero esto son de tipo más grave. Por ejemplo, hace cuatro o cinco años, era impensable que se pudieran producir en Teruel delitos como tirones de bolsos, atracos a bancos, etc.; y ahora los hay, aunque no sean muchos».

Pero en nuestra ciudad han habido durante estos años pasados delitos de mayor gravedad, como el reciente asesinato de un industrial. «El más grave —señala el señor García Ancós— fue el de la reyerta de los gitanos, que desde un punto de vista estrictamente jurídico ha sido muy interesante; el que más, con diferencia, entre todos». Recordemos que s en



José Luis García Ancós, fiscal jefe de la Audiencia de Teruel

diciembre de 1983 hubo una reyerta en el barrio gitano de Teruel que arrojó un balance de tres muertos por arma de indica que a efectos estadísticos la criminalidad de Teruel es mucho más fiable que la que pueda dar Madrid o Barcelona; aquí el individuo que haya sufrido un robo o hurto, por pequeño que sea, lo denuncia; y los datos que anualmente presentó al Gobierno son fiables en un cien por cien. En otras ciudades, la gente piensa que no le va a servir para nada, y

muchos delitos no son denunciados».

Teruel es una ciudad poco conflictiva, tranquila; no sucede igual con su prisión, una cárcel con reclusos menores de veintidós años, poco ocupados porque se incendiaron los talleres. «Este año, por ejemplo, llevamos dos asesinatos. Aparte de eso, todos los miedos; en la cárcel hay miedo de presos que no denuncian por temor a represalias. Es una cárcel conflictiva».

SUSCRIBA ACTUALIDAD

MEDITERRANEO

Nombre y Apellidos

Dirección.....

Población

TARIFAS

Trimestral 3500 ptas

Semestral 7000 ptas

Anual 13500 ptas

(tachar lo que proceda)

Banco

Cuenta

Localidad Firma

Fecha

SUSCRIBASE A MEDITERRANEO

Magistratura de Trabajo vio ayer su demanda

Un camarero de Vitoria fue despedido por negarse a servir a varios policías

EFE / Vitoria

La Magistratura de Trabajo de Vitoria vio ayer la demanda presentada por un camarero de esta ciudad, que se negó a servir a varios policías en el local donde trabajaba y del que fue despedido.

El pasado 16 de septiembre varios policías nacionales entraron en el restaurante «Dos Hermanas» de Vitoria y pidieron una consumición que el camarero, Javier Berlana, se negó a servir.

Según la versión del abogado del demandante, en un primer momento entraron dos policías uniformados y armados quienes, tras serle negada la consumición y pedir el libro de reclamaciones, solicitaron la presencia de un inspector vestido de civil.

El letrado del demandado, por el contrario, mantuvo que los tres policías entraron al tiempo.

El demandante sostiene también que solicitaron bebidas alcohólicas, mientras el demandado afirma que los policías uniformados pidieron café, y el que vestía de civil, una cerveza.

El propietario del local, José

Ramón Aguiriano, explicó al magistrado que había reconvenido en numerosas ocasiones a Berlana, pero que nunca se había registrado una queja formal de los clientes por su comportamiento.

Aguiriano afirmó también que era frecuente que los policías —la Comisaría está cercana— entrasen en su local.

El camarero explicó que no le pareció conveniente servir bebidas alcohólicas a policías armados y de servicio, ya que, insinuó, «últimamente habían sucedido cosas muy raras».

Los dos policías que han testificado añadieron que el camarero se negó también a entregarles el libro de reclamaciones —que posteriormente les fue facilitado por la esposa del propietario—, mientras Berlana sostiene que no lo encontró.

Bebidas alcohólicas

Al ser preguntados sobre si los miembros del cuerpo tienen prohibido tomar bebidas alcohólicas estando de servicio, uno de los dos policías que testificaron contestó

afirmativamente, mientras que el otro sostuvo que les es posible entrar en los bares armados y uniformados a consumir bebidas alcohólicas.

El letrado del camarero indicó que en fechas anteriores a los hechos que se juzgaba había tenido lugar en Vitoria un atentado contra la FSE en una zona muy concurrida, de lo que dedujo que la presencia de los policías en el bar podría ser peligrosa para el resto de los clientes.

Por esto, aseguró que su defendido actuó de buena fe, en beneficio de la empresa y en salvaguarda de los clientes, y que su acción, según la reglamentación del ramo, no era constitutiva de falta, por lo cual solicitó que se considerase el despido improcedente.

El letrado del propietario del bar sostuvo contrariamente que la actitud del camarero fue discriminatoria y constitutiva de una falta grave por cuanto supuso un incumplimiento contractual y, por ello, solicitó que se desestimase la demanda.

Fallece un subteniente en unas maniobras militares

EFE / Lérida

Miguel Izu Díaz, subteniente destinado en Intendencia de la División Urgell número 4 del Ejército de Tierra, falleció en unas maniobras militares en el Valle de Arán.

El suboficial, de 41 años, realizaba prácticas militares junto a otros miembros de la división cuando sufrió un desvanecimiento que obligó a su traslado al Hospital Militar de Lérida, donde falleció a causa de un infarto.

Fuentes militares aseguraron a EFE que las circunstancias que rodearon la muerte del suboficial son del todo fortuitas y ni siquiera cabe pensar que sea resultado de un excesivo esfuerzo físico, dado que la marcha a pie se desarrollaba a ritmo normal.

Un conductor intentó violar a una joven auto-stopista

EFE / Valencia

Una joven pamplonica que intentaba hacer auto-stop, denunció posteriormente a un desconocido automovilista por intentar violarla.

I.P.P., de 21 años, declaró ante la Policía que había acudido a la carretera de El Saler, con ánimo de encontrar un coche que le condujera hasta Benidorm.

Paró un joven que viajaba a bordo de un «Citroën 2 CV» matrícula de Valencia serie «O», quien, tras aceptarla a bordo, le ofreció un cigarrillo de droga.

La auto-stopista dice que se negó y que trató de bajar del coche, pero que el conductor la retuvo, trató de desnudarla y le agredió con una navaja, dándose finalmente a la fuga tras hacerla descender.

La joven fue atendida en la Casa de Socorro de heridas en región lumbar izquierda.

La cantidad pudiera llegar a 30 millones

Detenido por estafa el director de Viajes Cosmos

EFE / Barcelona

Francisco Javier Alen Giménez, director comercial de «Viajes Cosmos», fue detenido ayer por un presunto delito de estafa a la compañía Iberia.

El detenido, confirmaron a EFE fuentes policiales, está acusado de haber manipulado los billetes internacionales de la compañía aérea por medio del sistema «bolígrafo sin tinta».

Las tarifas eran liquidadas a Iberai como si sus usuarios fueran niños menores de dos años —sólo pagan el diez por ciento— cuando en realidad eran utilizadas por personas adultas.

La cantidad estafada asciende a más de 16 millones y medio de pesetas, aunque se sospecha que podría llegar a los treinta millones.

Esta cantidad puede variar en función de las investigaciones, ya que las irregularidades se cometieron en los últimos meses de 1984 y todo el año 1985, y debido a la complejidad de la inspección

policial, aún no se ha llevado a cabo en su totalidad.

Hasta el momento la Policía puede probar que 67 billetes de vuelos internacionales, principalmente a América del Sur, habían sido manipulados en sus tarifas correspondientes.

Según averiguó EFE de fuentes cercanas a la investigación, el sistema de manipulación de los billetes consistía en rellenar normalmente los datos, dejando en blanco el recuadro destinado a la tarifa.

El agente de viajes, que dejaba libre el primer cupón contable, escribía con un bolígrafo sin tinta sobre el segundo cupón de archivo de agencia el importe de la tarifa normal, y por efecto del calco quedaba reflejado en los siguientes cupones de vuelo y de pasajero.

Sobre el cupón contable y de agencia, el detenido escribía el importe de la tarifa de niño menor de dos años, y a continuación ponía las letras indicativas para los menores «INF» (infante).

RESTAURANTE



ESPECIALIDAD EN COCINA REGIONAL

ARROCES
ARROZ A BANDA
ARROZ CON PELotas Y CARACOLES
PAELLA VALENCIANA
ARROZ DE CIEGO

PESCADOS DIRECTAMENTE DE LA LONJA

CANALEJAS, 63
GRAO (CASTELLON)

Por el libro «Las malas compañías»

Miriam de la Sierra demandó a Jimmy Jiménez Arnau y a Planeta

EFE / Madrid

El juez de Primera Instancia 10 de Madrid admitió ayer a trámite la demanda de Miriam de la Sierra y Urquijo contra Jaime Jiménez Arnau, Mauricio López Roberts y Editorial Planeta por la publicación del libro «Las malas compañías», supo EFE en fuentes jurídicas.

Se trata de una demanda de protección al honor, a la intimidad y a la propia imagen, en la que se solicita al juez que ordene el secuestro de los ejemplares del libro y la inmediata retirada de todos los que se encuentren en bibliotecas nacionales o hemerotecas.

También se pide que los demandados sean condenados a indemnizar los perjuicios morales causados a la hija de los marqueses de Urquijo, asesinados el 1 de agosto de 1980.

La demanda fue presentada el pasado día 7 por el procurador de los tribunales José Luis Ortiz Canavate, con la firma del abogado Pedro Hernández-Mora.

Una vez admitida a trámite, el juzgado dio traslado de ella a los demandados, quienes todavía no han comparecido en este juicio civil.

Mauricio López Roberts fue procesado en diciembre de 1983 por el magistrado-juez Luis Román Puerta, como presunto encubridor de los dos delitos de asesinato perpetrados en la finca de Somosaguas. El procesado se encuentra en libertad bajo fianza de medio millón de pesetas.

En el mismo sumario, cuya conclusión fue acordada hace unos días por el juez, también



La hija de los marqueses de Urquijo

se encuentra procesado Javier Anastasio de Espona, como presunto coautor de los dos asesinatos, que permanece en prisión preventiva en la cárcel de Carabanchel.

En sentencia firme fue condenado hace algo más de dos años Rafael Escobedo Alday, como autor del asesinato de sus suegros, los marqueses de Urquijo, y actualmente cumple condena en el PANL de El Dueño, Santona (Santander).

Rafael Escobedo, en declaraciones realizadas ayer a «Antena 3», insistió en inculpar al administrador de los Urquijo, Diego Martínez Herrera, cuyo procesamiento fue solicitado hace unos meses por el defensor de Javier Anastasio, el abogado Antonio García-Pablos, pero el juez lo denegó.

Escobedo aseguró que el móvil del crimen fue el dinero.

RADIOCOLOR

Castellón 88.1 FM
Burriana 105.5 FM



PRIMER MAGAZINE REGIONAL DE FM EN DIRECTO. EN ESTEREO. EN CADENA. DE 10 A 13 HORAS.

DE LUNES A VIERNES EN ANTENA TRES HORAS DE RADIO, DE RITMO, BUEN SONIDO Y BUENAS HISTORIAS. TRES HORAS DE... ¡ENCANTO! PARA QUE UD. NO PIERDA EL COLOR DE SU ONDA.

¡LAS MAÑANAS DE RADIOCOLOR!

Los juzgados donostiarras cierran en protesta por el atentado a un forense

San Sebastián

Los Juzgados de Instrucción y la Audiencia Provincial de San Sebastián no atenderán al público ni a abogados en los próximos tres días en señal de protesta por la explosión, ayer, del vehículo propiedad de un forense.

El vehículo «Seat 124», matrícula «SS-4835-H», propiedad del médico forense titular del Juzgado de Instrucción número tres de San Sebastián, y que estaba aparcado en el paseo de Errondo de la capital guipuzcoana, resultó completamente destruido ayer por la explosión de un artefacto compuesto por cuatro kilos de goma dos.

Por esta causa, los magistrados, jueces, fiscales, secretarios, médicos forenses, oficiales, auxiliares y agentes de la Administración de Justicia de San Sebastián, reunidos ayer en asamblea, han decidido por unanimidad y en señal de protesta no atender a letrados y público en general, durante los días 14, 15 y 16 de noviembre.

En un comunicado hecho público ayer «ante el atentado sufrido por el médico forense» del Juzgado de Instrucción cuyo vehículo ha quedado destruido, manifiestan «su más enérgica indignación ante la actuación tan indiscriminada y brutal contra uno de nuestros compañeros».

«Queremos hacer constar —explican— que tanto el funcionario afectado como todo el personal al servicio de la Administración de Justicia, ejercen sus funciones con

la máxima imparcialidad y totalmente al margen de cualquier ideología política».

Los magistrados y personal de los juzgados donostiarras declaran su «total apoyo al compañero afectado a la vez que expresamos nuestro más absoluto rechazo y repulsa ante hechos de esta índole, lamentando el perjuicio que con ello se ocasiona a la Administración de Justicia».

Los funcionarios judiciales continuarán trabajando en las dependencias de los juzgados pero no atenderán a letrados, procuradores y público y no se realizarán juicios.

El forense del Juzgado de Instrucción número tres de San Sebastián expresó a EFE, profundamente afectado por el hecho, su «absoluto estupor y la inseguridad que me crea este atentado».

«No he tenido amenazas de ningún tipo —explicó junto con los otros dos forenses— y aunque sabemos que ésta es una profesión que entraña riesgos por las decisiones que hay que adoptar, deseáramos que se tratase de una equivocación».

«Nuestra duda —razonaron— es saber si se trata de una amenaza a título individual o de un ataque a la Administración de Justicia que ha empezado precisamente por nosotros». Según ha podido saber EFE en fuentes judiciales, hace dos meses resultó incendiado el coche propiedad del forense del Juzgado de Instrucción número dos de San Sebastián.

Guerra afirma que «es todo una invención»

Mentís oficial y de HB a que se esté negociando con la dirección de ETA

Bilbao

Tanto el Gobierno español, como líderes de Herri Batasuna desmintieron ayer que hayan existido contactos del vicepresidente, Alfonso Guerra con la dirección de ETA, de cara a una posible negociación.

Esta posibilidad ha sido apuntada por una información aparecida en el periódico «Deia», en la que se aseguraba que el vicepresidente «está preparando, de forma directa y personal los contactos que el Ejecutivo de Madrid tiene previsto mantener con la organización ETA (M)».

Alfonso Guerra calificó esa noticia como «una invención de la primera a la última palabra» y se preguntó sobre la clase de intereses «que puede haber debajo para que un periódico pueda cometer esa irresponsabilidad tan grande de inventar una noticia».

El vicepresidente del Gobierno precisó que «un estado democrático debe tener los instrumentos para defender a la democracia, a los españoles, de ataques, invenciones y fabulaciones que no tienen posibilidad de apoyo en ningún dato».

Alfonso Guerra consideró rechazable «que se pueda utilizar la libertad de expresión para calumnias», aunque no se pronunció, de momento, por la posibilidad de entablar acciones legales contra el diario Deia.

La delegación del Gobierno en el País Vasco, también desmintió rotundamente, en un comunicado difundido en Vitoria, la información aparecida en el periódico y la calificó de «total y absolutamente falsa».

«Los hechos en que tal conclusión parece basarse —señaló la nota oficial— ni han existido,



Alfonso Guerra

ni existen y las hipótesis en las que quiere sustentarse son especulaciones subjetivas que nada tienen que ver con la realidad».

La delegación del Gobierno añadió en su nota que «el Ejecutivo lamenta profundamente que estas informaciones, faltas del más mínimo rigor, alcancen ese grado de publicidad».

Consideró grave que «con ellas se estén alimentando las pretensiones estratégicas de la organización terrorista, al extender irresponsablemente ante la opinión pública, la idea de la negociación política con los terroristas».

Dirigentes de Herri Batasuna coincidieron ayer en Bilbao en considerar faltas de rigurosidad y credibilidad las informaciones del periódico «Deia» y pidieron que se publicasen las pruebas de la existencia de los contactos de Guerra con ETA, en caso de que se hayan dado.

Izaskun Larreategui, de la mesa nacional de HB, pidió que se publiquen las cintas magnetofónicas con las conversaciones de Guerra con miembros de la dirección de ETA y que «no se anden con secretismo si es cierto que esto ocurrió».

Los obispos acuerdan redactar un nuevo texto sobre paz y desarme

Madrid

Los obispos españoles acordaron ayer ampliar la ponencia que elaboró el documento «constructores de la paz» —sobre paz, desarme, terrorismo y OTAN, entre otros temas—, y que fue retirado por el pleno del episcopado, para que elabore «cuanto antes» un nuevo texto.

A favor de esta propuesta, sometida a votación por el presidente de la Conferencia Episcopal, Gabino Díaz Merchán, se pronunciaron 57 obispos, mientras que 6 lo hicieron en contra y tres votaron en blanco.

La ponencia que redactó el proyecto que fue desestimado por el pleno del episcopado estaba integrada por los cinco obispos que son miembros de la comisión episcopal de Pastoral Social: Ramón Echarren, Rafael González Moralejo, José María Guix, Alberto Iniesta y Ambrosio Echebarria.

El pleno del episcopado acordó ayer que el nuevo proyecto de documento sea elaborado por

estos cinco obispos y otros dos más, todavía sin designar por la asamblea plenaria.

Joaquín Ortega, portavoz del episcopado, volvió a insistir ayer en que no hubo presión de ningún tipo en los obispos para que retiraran el primer borrador y, tras señalar que «no ha sido una historia de buenos y malos», aseguró que simplemente «hubo un debate y una votación».

Sobre un supuesto influjo, en este sentido, de la nunciatura en los obispos, Ortega lo negó y subrayó que se trataba de «una afirmación ofensiva para los obispos y para la nunciatura».

El portavoz del episcopado reiteró que se había tratado de «un aplazamiento del tema» y no de un abandono.

El arzobispo vicario general castrense, José Manuel Estepa, que por su cometido pastoral está en contacto diario con los militares, aseguró ayer que no había recibido presión alguna «ni de profesionales ni de políticos».

Los carrillistas registran un nuevo partido comunista

Madrid

Los «carrillistas», grupo escindido del PCE en torno al ex-secretario general, Santiago Carrillo, han legalizado en el registro de Asociaciones Políticas la denominación «mesa para la unidad de los comunistas».

El registro de las siglas de esta «Mesa» que preside Santiago Carrillo fue solicitado por el propio Carrillo, Julián Ariza, José Antonio Marín y Adolfo Pinedo, informó ayer este último.

En rueda de prensa convocada ayer en Madrid, Adolfo Pinedo respondió a los argumentos con los que el PCE contestó a la propuesta de unidad hecha por Santiago Carrillo a Gerardo Iglesias.

En la carta remitida por Carrillo a Iglesias el pasado día 5 el ex-secretario general del PCE proponía iniciar un proceso de «reunificación y reconstrucción del PCE» que debería comenzar por la «recuperación del voto comunista» en las próximas elecciones.

La contestación del PCE publicada el día 12 en «Mundo Obrero» acusaba a Carrillo de protagonizar una «Campaña de confusión y publicidad», aseguraba que el PCE disfruta de «una sólida unidad» y negaba estar dividido.

Adolfo Pinedo dijo hoy que el PCE dedica más de la mitad de su contestación a «insultos y calumnias» que no hacen sino «encubrir la endeblez de sus argumentos y su posición defensiva ante la propuesta de unidad».

Para Pinedo, «la solidez del PCE es ridícula» y su posición defensiva demuestra que los gerardistas «están reconociendo que nuestra propuesta de unidad está calan-

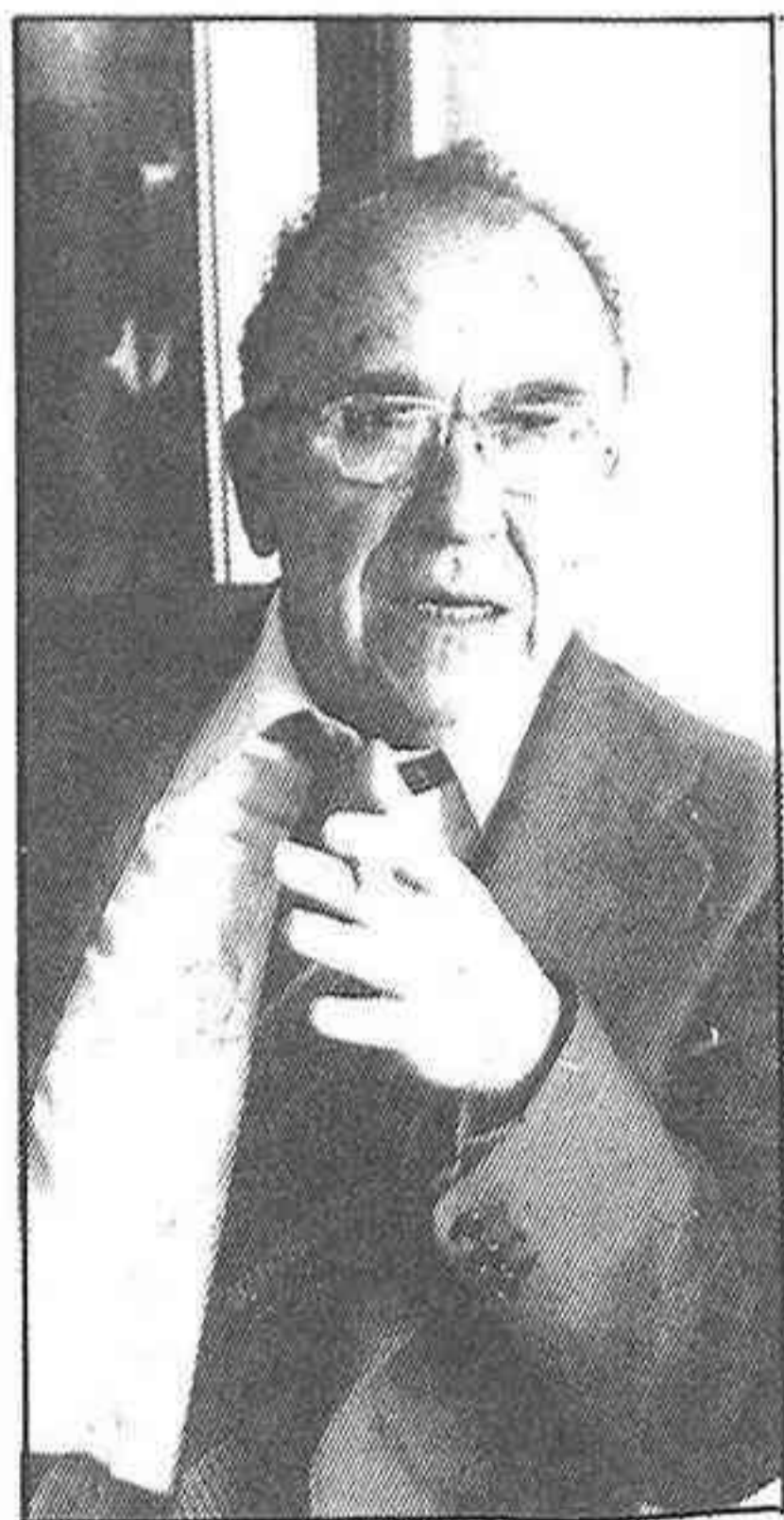

Santiago Carrillo

Calificó de «rigurosamente falso» que Carrillo y los 20 miembros del comité central no fuesen expulsados del PCE y aseguró que «el PCE-MR no existe, prueba de ello es que en la manifestación del pasado día 10 contra la OTAN no aparecían estas siglas».

El Tribunal de Cuentas ha detectado «irregularidades» contables y de gestión en los museos del Prado y Español de Arte Contemporáneo entre 1978 y 1982, según las conclusiones de una auditoría remitida a las Cortes.

Los presupuestos ya están listos para debatirse en el Congreso

Madrid

La Comisión de Presupuestos del Congreso ha concluido sus debates sobre el proyecto de presupuestos generales del Estado para 1986 que ha quedado dictaminado para su remisión al pleno.

Como en jornadas precedentes, todos los grupos de la oposición han renunciado a la defensa de sus enmiendas en comisión y lo harán únicamente en el pleno, lo que ha provocado que el debate en comisión se haya realizado en tiempo récord.

Con gran celeridad, puesto que sólo se citaba el número de enmienda, el grupo que la presentaba y el resultado de la votación, la comisión aprobó las secciones referentes a cultura, agricultura, presidencia, transportes, Administración Territorial, sanidad, Seguridad Social, gastos diversos ministerios, entes territoriales y organismos autónomos.

El propio presidente de la comisión, el aliancista, Alfonso Osorio, describía los debates cuando, al disculparse del socialista Francisco González Zapico, a quien momentos antes había llamado «picazo», afirmó que «el presidente se ha convertido en una especie de niño de la lotería y, naturalmente, está un poco sonado».

El Grupo Socialista aceptó ayer una enmienda del diputado del Grupo Centrista, José Miguel Bravo de la Laguna, a pesar de que éste no la defendió en comisión.

La enmienda, dirigida a los presupuestos de transportes, turismo y comunicaciones en su apartado de «Promoción estatal del turismo», pedía que se tenga en cuenta la diferente estacionalidad de las campañas turísticas según las regiones.

El portavoz socialista, Luis Larroque afirmó estar abochornado por la falta de argumentos de la oposición e ironizó sobre «la actitud franciscana de los grupos de oposición de poner la otra mejilla».

Alejandro Cercas, también del Grupo Socialista, dijo que la política del Grupo Popular en el presupuesto de la Seguridad Social pretende reducir las prestaciones sociales en 130.000 millones de pesetas, a la vez que precisó que la aportación de las cuotas al presupuesto de la Seguridad Social han descendido dos puntos respecto al anterior presupuesto.

La oposición sí utilizó su derecho a la explicación de voto, en contra de la opinión manifestada por el socialista, Fernández Marugán.

José Ramón Lasuen dijo que «hemos prescindido de nuestros derechos por la prepotencia y dogmatismo arrogante del Grupo Socialista y sus descalificaciones injustificadas».

El Parlamento alemán ratifica la adhesión de España a la CEE

Bonn

La Cámara Baja del Parlamento de Bonn ratificó ayer, por mayoría, en su última lectura, el tratado de adhesión de España y Portugal a la Comunidad Económica Europea el 1 de enero de 1986.

Al concluir los debates, en los que participaron cinco oradores de los diferentes partidos del Parlamento de Bonn, se votó por mayoría la ley de adhesión.

EL PRIMER HIPERMERCADO DE CASTELLON

SIGUE FULMINANDO LOS PRECIOS

¡COMO SIEMPRE!

ULTRAMARINOS

ACEITE DE OLIVA CARBONELL 0,4º, 1 l.	234
CAFE BONKA NATURAL MOLIDO 250 grs.	239
ATUN CLARO MIAU Ro-100X3	89
ACEITE ORUJO ALTIVO 1 l.	154
ARROZ LA FALLERA 2 Kgs.	169
LECHE CONDENSADA NUTRICIA 740 grs.	164

DROGUERIA

DETERGENTE ARIEL 5 Kgs.	699
PAÑAL ELASTICO MOLTEX 40 Uds. T/G.	859
JABON LIQUIDO SANEX 1 l.	299
PAPEL HIGIENICO GAR - 4 Unidades	65

LIQUIDOS

CHAMPAGNE CASTELLBLACH EXTRA CRISTAL	299
VERMOUTH CINZANO 1 l.	239
BRANDY NAPOLEON COPA	429

PRODUCTOS FRESCOS

POLLO EXTRA	199 Pts./Kg.
CARNE DE AÑOJO:	
LOMO	990 Pts./Kg.
1ª A	780 Pts./Kg.
1ª B	695 Pts./Kg.
2ª	625 Pts./Kg.
3ª	495 Pts./Kg.
PAQUETE 3 DOCENAS DE HUEVOS	239
MEJILLON bolsa 2 Kgs.	149
JAMON SERRANO PERVAL 35% de Curación. Pieza	599 Pts./Kg.

Y MUCHOS MAS. TODOS NUESTROS PRECIOS SON DE CATEGORIA

**Abierto
ininterrumpidamente
de Lunes a Sábado
Parking.**

HIPERMERCADO ALCAMPO

Fulminamos los precios.

**Entre la N-340
y el acceso Sur
de la Autopista**

Gorbachov reitera sus ataques a la «guerra de las galaxias»

Moscú

El máximo dirigente soviético, Mijail Gorbachov, lanzó una nueva ofensiva contra el proyecto estadounidense de «guerra de las galaxias», del que dijo que puede constituir una violación de la soberanía de los estados, a cinco días de la cumbre con el presidente Reagan.

El líder soviético planteó la duda de hasta qué punto el despliegue de armas de un estado en el espacio exterior, sobre territorio de otros estados, no constituye una violación de su soberanía.

Al mismo tiempo señaló que carece de fundamento esperar que el desarrollo de armas emplazadas en el espacio conduzca a una desaparición de las existentes en la tierra.

Mijail Gorbachov se expresó así ante una delegación del Congreso de Laureados con el Premio Nobel de la Paz, celebrado recientemente en Holanda, a los que recibió en el Kremlin.

En el discurso que les dirigió, centrado en el ataque a los planes espaciales de la administración norteamericana, plasmados en el programa de Iniciativa de Defensa Estratégica (IDE) o guerra de las galaxias, Gorbachov señaló que si Washington persiste en sacar este

plan adelante, la URSS encontrará una respuesta efectiva que mantenga el equilibrio estratégico.

En su enumeración del oscuro futuro que le espera a la humanidad en el caso de que EE.UU. decida desarrollar el IDE, al que calificó de sistema suicida, Gorbachov describió el clima de tensión, incertidumbre e inestabilidad que padecerá el mundo dentro de 10 ó 20 años, provocado por las armas de ataque que serían desplegadas sobre las cabezas de todos y en todas partes.

A continuación, el número uno del Kremlin pasó a exponer, en contrapartida, las pacíficas intenciones que alberga la URSS acerca de la investigación en el cosmos.

Así, señaló que en nuestro tiempo, verdadera edad de oro de la ciencia, podrían llevarse a cabo numerosos proyectos espaciales, en provecho de toda la humanidad.

En este contexto, Gorbachov expuso que Moscú está a favor de la creación de una organización internacional que podría ser el centro de coordinación de los esfuerzos de toda la humanidad en esta empresa, para detallar a continuación algunos de los proyectos que podrían llevarse a cabo, tales como enviar una nave al planeta Marte.

El episcopado chileno denuncia la existencia de «terrorismo de Estado»

Santiago de Chile

El comité permanente del episcopado chileno acusó el miércoles en un documento al Gobierno Militar de practicar el terrorismo de Estado y agregó que la extensión de los conflictos sociales tiene que

Grecia quedó ayer paralizada por una huelga general

Atenas

Por segunda vez en poco menos de un mes, Grecia quedó ayer paralizada por una huelga general en protesta de las recientes medidas de austeridad adoptadas por el Gobierno.

Se estima que más de un millón y medio de trabajadores participaron en este huelga general de 24 horas.

En Atenas, más de 100.000 trabajadores y estudiantes se congregaron ante el Parlamento para pedir la derogación de las nuevas medidas económicas.

En el puerto ateniense de El Pireo y en las principales ciudades del país se desarrollaron manifestaciones similares, en las que los trabajadores anunciaron que mantendrán los paros en tanto el Gobierno no responde a sus demandas.

Los distintos grupos laborales del país han venido manteniendo huelgas desde que, el pasado 11 de octubre, el Gobierno del Movimiento Socialista Panhelénico (PASOK) anunciara un paquete de medidas económicas para hacer frente a la grave crisis económica por la que atraviesa el país.

ver con la falta de libertades políticas.

En su declaración, los obispos chilenos se lamentan con dolor de que el país haya entrado en una lógica de guerra cuando faltan muy pocos meses para que el Papa Juan Pablo II llegue al país, a principios de 1986.

El documento del comité permanente del episcopado fija las líneas de acción de la iglesia en Chile para el próximo trienio y en él se dice que hay dos clases de terrorismo hoy en el país andino: Un terrorismo del Estado y otro nacido de la frustración y el descontento.

Los obispos condenan el uso de la violencia en Chile y dicen que hay violencia en las detenciones arbitrarias, en los exilios internos y externos, en la práctica de la intimidación política y en todos los crímenes que se cometen de carácter político. También en los ataques con bombas y asesinatos.

También —prosigue el documento— existen varios tipos de violencia terrorista. Un terrorismo que proviene del Estado a través de sus organismos de seguridad y otro que proviene de aquellos que sufren aquel y están frustrados y descontentos.

Las dos formas de terrorismo son igualmente inhumanas, igualmente inaceptables. Pero la violencia ejercida por el Estado es más seria porque a las autoridades, por definición, les corresponde usar las armas de la verdad y la justicia.

En otro apartado de su documento, los obispos sostienen que las tensiones sociales son provocadas por la falta de libertades políticas y el aumento de la miseria y que la reconciliación nacional es una misión permanente de la Iglesia, que aspira a la democracia.



Los partidarios saharauis de Hassan II siguen esperando un referéndum para su autodeterminación / UPI

Marruecos tiene perdida la batalla diplomática ante la ONU

Incertidumbre en el Sahara, a diez años de los acuerdos tripartitos

MILAGROS SANDOVAL

Diez años después de la firma en noviembre de 1975 de los acuerdos tripartitos de Madrid sobre el Sahara Occidental, Marruecos ha ganado la batalla militar con la construcción de un muro defensivo en la zona, mientras que ha perdido la diplomática en la ONU y la organización panafricana OUA.

Al cabo de una década Marruecos ha demostrado la eficacia del muro móvil que empezó a construir en agosto de 1980, después de las derrotas sufridas por su ejército, pero se enfrenta sin éxito a las resoluciones de la ONU y de la OUA que instan a Marruecos y al Frente Polisario a entablar negociaciones directas para la celebración de un referéndum de autodeterminación.

El acuerdo tripartito firmado en Madrid el 14 de noviembre de 1975 entre los gobiernos de España, Marruecos y Mauritania decidió el reparto del Sahara Occidental entre Marruecos y Mauritania.

Seis años después Mauritania renunció a sus reclamaciones sobre territorio saharauí y firmó la paz con el Frente Polisario el día 5 de agosto de 1979, abandonando la región de Tiris El Gharbia (zona sur del Sahara Occidental que va

desde Bojador hasta la frontera con Mauritania) que administraba desde 1976.

Marruecos, por su parte consolidó durante esta década su posición en el Sahara con la construcción de cinco muros que controlan el 80 y el 50 por ciento respectivamente de las que fueron dos provincias del ex Sahara español: Saguiet el Hamra (Acequia Roja) y Ued Ed-Dahab (Río de Oro).

El muro tiene en la actualidad 2.400 kilómetros de longitud dividido en cinco sectores y engloba las principales poblaciones saharauis, como El Aiún, Dajla (ex Villa Cisneros), o Smara (la capital espiritual del Sahara Occidental), y deja fuera del mismo Tifariti y Bir Lahlu, próximas a las bases que el Frente Polisario tiene en Tinduf.

El último grave incidente ocurrido en la zona se registró el pasado mes de septiembre

cuando el Frente Polisario atacó al pesquero canario «Junquito» y a la patrullera de la Armada española «Tagomago» muriendo el pescador, Guillermo Batista, y el cabo José Manuel Castro Rodríguez.

El ataque tuvo lugar en la zona de Villalobos la Vieja (a unos 150 kilómetros al Norte de Mauritania) en la antigua zona de Río de Oro, ahora bajo control del Frente Polisario.

En el terreno administrativo, conforme al plan de regionalización del país anunciado por el Rey Hasan II a finales de 1984, Marruecos dividió en cuatro las «provincias saharauis» de El Aiún, Smara, Bojador y Ued Ed-Dahab.

La ciudad de Gulimin, conocida como «Bab Es-Sahara» (puerta del Sahara) y situada en zona marroquí no contestada, fue proclamada capital del Sahara el pasado mes de enero.

El Rey Hasan II cumplió su promesa de visitar El Aiún el pasado día 13 de marzo en una gira de once días por las provincias meridionales y saharauis, destinada a proclamar la integración en la soberanía marroquí del territorio del Sahara Occidental.

Detenciones masivas y huelga de hambre en cárceles surafricanas

Johannesburgo

Medio millar de huelguistas fueron detenidos ayer en un hospital de negros, en Soweto y cerca de 300 activistas encarcelados en Ciudad del Cabo comenzaron una huelga de hambre.

El personal no médico del hospital Baragwanath de Soweto, cerca de Johannesburgo, comenzó el miércoles una huelga en demanda de aumentos salariales y la policía informó de que cerca de 500 huelguistas fueron detenidos ayer y acusados de reunión ilegal.

Periodistas surafricanos que presenciaron los hechos declararon que la policía detuvo primero a varios dirigentes sindicales y que, en señal de protesta, centena-

res de huelguistas se precipitaron después hacia los vehículos policiales y prácticamente forzaron a las fuerzas de seguridad a detenerlos a ellos también.

Baragwanath es el mayor hospital de toda África austral, y el único a que pueden acudir los cerca de dos millones de habitantes negros de Soweto y de muchas otras localidades segregadas de la zona.

La huelga es seguida desde el miércoles por prácticamente todo el personal no médico del establecimiento, y ayer se unieron las estudiantes de enfermería.

En Ciudad del Cabo, mientras tanto, cerca de 300 activistas «antiapartheid» encarcelados se encuentran en huelga de hambre.

Peres no cesará a su ministro de Defensa

Jerusalén

En tanto el ministro Ariel Sharon estudia una nueva fórmula de excusas para impedir su exclusión del gabinete de Simón Peres, el primer ministro de Israel insistió que el Gobierno de «Unidad Nacional» no caerá.

Durante una visita al Sur del país, el líder laborista declaró que la caída del Gobierno afectaría gravemente al plan de emergencia económica, y que aún así, ni él ni el jefe del bloque nacionalista «Likud», Isaac Shamir, estarían en condiciones de formar coaliciones independientes.

La Bolsa

Convertir las ganancias

Valencia

Tras las tres jornadas primeras de la semana, en la que la demanda hizo subir con mucha fuerza las cotizaciones, en la 1 jueves ha comenzado a llegar de forma más clara el papel que desea realizar beneficios.

Se produce así una jornada de buena negociación, activa, en las que las bajas ya son abundantes. Afectan sobre todo al grupo eléctrico, siguen dándose en Telefónica y, por lo que a la Banca se refiere, tienen como reflejo la disminución del volumen y el número de las alzas.

En total se han negociado 72 valores, de los que repiten 43, mientras 16 valores suben y otros trece bajan.

En la electricidad las pérdidas

son de uno y medio en Hidrola, Iberduero y Sevillana, de dos y medio en Unión Fenosa, dos y cuarto en Hidruna y de uno y cuarto en Fecca.

Hay baja en Hornos de Vizcaya y en explosivos: repiten los valores del comercio y Telefónica tiene una baja de tres cuartos.

De la banca hay que destacar seis repeticiones, ganancia de tres en Santander, uno en Pastor y Central y cinco enteros en Bilbao. En las inmobiliarias hay pérdida para Vallehermoso, pero siguen habiendo recuperaciones en este grupo y en el de la inversión mobiliaria.

Indices

Madrid.- 132,76 (-0,13)
Barcelona.- 115,51 (-1,04)
Bilbao.- 132,88 (+0,02)
Valencia.- 124,79 (-1,28)

Cotizaciones de Bolsa

BANCOS		NAVIERAS Y TRANSPORTES	
Banco Vizcaya	542,00	Transmediterránea	-
Banco Atlántico	-	Unión Naval de Levante	-
Banco Bilbao	-	Metro de Madrid	-
Banco Central	342,00	QUIMICAS Y SIMILARES	
Banco Español de Crédito	382,00	Cristalería Española	197,00
Banco Europeo Negocios	-	Gros	51,75
Banco Exterior de España	205,00	Energía e Indus. Aragonesas	132,50
Banco F. Industrial INDUBAN	-	Española de Oxígeno	730,00
Banco Fomento	174,00	Española de Petróleos CEPSA	145,00
Banco Hispano Americano	158,00	Fosforera Española	158,00
Banco Ibérico	-	Hidro-Nitro Española	-
BNP España S. A.	-	Ibys	-
Banco Mercantil e Industrial	-	Insular del Nitrógeno	-
Banco Popular Español	412,00	Perfumería Gal	170,00
Banco Rural	-	Papelera Española	49,00
Banco de Santander	389,00	Papeleras Reunidas	-
Banco Urquijo	-	Petroliber	-
Banco de Valencia	-	Sarriá, Papelera de Leiza	68,75
Banco Zaragozano	199,00	Snace	-
Unión Industrial Bancaria	-	Unión Explosivos Río Tinto	58,00
Bankinter	262,00	Unión Resinera Española	-
Banco Comercial	-	SEGUROS	
Banco Herrero	690,00	La Estrella	-
Banco Pastor	258,00	La Unión y el Fenix Español	-
ALIMENTACION		SIDEROMETALURGICAS Y MINERAS	
Azucarera de España	274,00	Altos Hornos de Vizcaya	57,00
El Aguila Fábrica de Cervezas	236,00	Astilleros Españoles	-
Ebro, Azúcares y Alcoholes	873,00	Auxiliares de Ferrocarriles	120,00
ELECTRICAS		Citroen Hispania	42,00
Electra de Viesgo	241,00	Duro-Felguera	550,00
Eléctrica de Langreo	-	Empresa Nacional Aluminio	-
Eléctrica R. de Zaragoza	137,00	Española de zinc	365,00
Fecca	65,00	Fasa Renault	69,00
Fenosa	-	Ind. Asturiana Santa Bárbara	-
Hidroeléctrica del Cantábrico	165,75	Material y Construcción	59,00
Hidroeléctrica de Cataluña	75,00	Metalúrgico de Santa Ana	117,00
Hidroeléctrica Española	88,50	Minero Metal-Los Guindos	-
Hiberduero	104,00	Minero Siderur. de Ponferrada	65,00
Salto del Nansa	380,00	Nueva Montaña Quijano	41,00
Sevillana de Electricidad	83,50	Seat	-
Unión Eléctrica	65,25	SOCIEDADES DE INVERSION	
IMBS. Y CONST. CEMENTOS		Cartimbao	210,00
Bani	-	Cartisa	462,00
Ceisa	290,00	Cervasa	-
Cementos Alba	-	Cibansa	-
Cementos y Portland Asland	160,50	Finsa	325,00
Oragados y Construcciones	141,00	General de Inversiones	135,00
El Encinar de los Reyes	282,00	Industria y Navegación INSA	-
Inmobiliaria Metropolitana	345,00	Invatisa	495,00
Inmobiliaria Simane	-	Popularinsa	405,00
Inmobiliaria Urbis	-	Vamosa	-
Inmob. Vasco-Central VACESA	73,00	Esp. de Inversiones	160,00
Portland Valderrivas	480,00	Figravansa	198,00
Urbanizadora Metropolitana	-	VARIOS	
Valenciana Cementos Portland	335,00	Central Inversion Crédito CIC	-
Vallehermoso	69,50	Española Acumulador TUDDR	-
Eurobuilding	99,00	Femsa	-
MONOPOLIOS		Finanzauto	210,00
Campa	-	Finanzauto y Servicio	-
Tabacalera	295,00	Galerías Preciados	-
Telefónica Nacional de España	135,00	Marconi Española	-

Mercado de Divisas

Divisas	Comprador	Vendedor
1 Dólar estadounidense	160.316	160.718
1 Franco francés	20.138	20.189
1 Libra esterlina	228.707	229.280
1 Franco suizo	74.855	75.042
100 Francos belgas	303.888	304.649
1 Marco alemán	61.382	61.535
100 Liras italianas	9.091	9.114
1 Florín holandés	54.513	54.649
1 Corona sueca	20.413	20.464
1 Corona danesa	16.975	17.018
1 Corona noruega	20.394	20.445
1 Marco finlandés	28.562	28.663
100 Escudos portugueses	98.354	98.600

En la inauguración del congreso nacional

El Rey pide solidaridad a los empresarios, para crear empleo

Madrid

El Rey Juan Carlos pidió ayer a los empresarios un ejercicio «renovado de solidaridad social para crear los puestos de trabajo que España necesita» e insistió en la necesidad de fomentar un clima de apoyo y confianza en la empresa.

El Rey propuso la creación de nuevas empresas como solución al problema del paro existente en España y destacó el compromiso personal y social de los empresarios para con sus propias empresas y todo el país.

Don Juan Carlos transmitió, ante más de dos mil empresarios, el mensaje de que hay que salir de la crisis con valentía y espíritu de Justicia.

Los Reyes de España inauguraron el primer congreso nacional de empresarios que, organizado por CEOE-CEPYME, se celebra en el palacio de Congresos y Exposiciones de Madrid.

A su llegada al palacio de Congresos los Reyes fueron recibidos por el presidente de la CEOE, José María Cuevas; el presidente del Senado, José Federico de Carvajal, y el de la Comunidad Autónoma de Madrid, Joaquín Leguina. También esperaban a los Reyes los ministros de Economía y Hacienda, Carlos Solchaga, e Industria y Energía, Joan Majó.

«Muy pronto nuestro país empezará a vivir un episodio

tan importante como es el de su incorporación a la CEE, y un momento tan decisivo como el de responder a todas las exigencias económicas, sociales y tecnológicas que impone este compromiso», subrayó el monarca en su discurso a los empresarios.

Europa, dijo el Rey, es un tren en marcha, que «nosotros hemos tomado», y aunque sé «que vamos a soportar costes de acomodación, dificultades iniciales e inevitables inconvenientes, existen perspectivas claras y de largo alcance a nuestro favor, si no caemos en el desánimo y ponemos todo nuestro entusiasmo en seguir adelante, seguros de conseguir un futuro de prosperidad para España».

El Rey aseguró que la empresa ha jugado un papel fundamental en el desarrollo de la sociedad española hasta el presente y va a jugarlo con más intensidad en el futuro.

Elogió el monarca la figura del empresario y dijo que en estos momentos tiene dos importantes compromisos, uno personal «respecto a aquello

mismo que funda», y un compromiso social con todo el país, «porque de la empresa ha de nacer la producción y el trabajo».

Afirmó don Juan Carlos que una gran parte de los niveles de vida de un pueblo dependen del acierto empresarial y de que éste se corresponda con la fundamental atención a las personas que riden su esfuerzo a la empresa.

Para el Rey, el empresariado tiene además una tercera dimensión, «la más sensible y vital de todas que es la creación de trabajo».

«En esta misión —consideró—, es necesario que la sociedad pueda depositar en sus empresarios una confianza que ha de traducirse en la realidad de estímulos de todo orden, que aseguren la voluntad de trabajo, en una realidad viva donde se armonicen los intereses de los trabajadores, los de la empresa, y en definitiva, los de toda la nación».

Subrayó el Rey la responsabilidad de las organizaciones empresariales y de los trabajadores durante estos años para «construir un sistema libre de relaciones laborales, basado en el diálogo y la negociación».

«El fruto de este sistema ha sido —afirmó— una mejora de la paz social, más necesaria que nunca, por cuanto se ha producido en medio de una profunda crisis económica».

Los controladores aéreos critican los servicios mínimos durante la huelga

Madrid

Los controladores de Madrid y Las Palmas se quejaron ayer de que la Administración, con los servicios mínimos dictados, les ha impedido ejercer el derecho a la huelga.

Con esta opinión los controladores intentaron esclarecer, en rueda de prensa, las dudas surgidas en el desarrollo de su huelga, puesto que mientras la Administración afirma que no ha dejado de trabajar controlador de servicio alguno, el tráfico aéreo se ha visto reducido notablemente como consecuencia de las cancelaciones de vuelos.

Subrayaron que no es cierto, «como afirma el Ministerio de Transportes», que además de los telegramas enviados a los controladores de Madrid y Las Palmas en los que se les incluía en los servicios mínimos, se les hubiera preguntado sobre su intención de secundar el paro.

Afirmaron los controladores que tampoco es cierto que el margen de maniobra de la administración en cuestiones económicas sea tan solo de 4,5 puntos por encima de la oferta de subida salarial del 6,5 realizada a los funcionarios, puesto que, dijeron, las nuevas normas de retribuciones para la función pública contemplan la posibilidad de concesión de determinados incentivos en concepto de productividad.

También mostraron su sorpresa de que, desde la Administración, «se ordene trabajar a más controladores de los usuales en un día normal» y que las compañías aéreas «se automediquen cance-

lando un número de vuelos que se ha aproximado a los cien».

Niega, además, que los controladores de servicio en los distintos turnos en los centros de Madrid y Las Palmas estén realizando su trabajo a reglamento o con huelga de celo.

El abogado de la Asociación Confederal de Controladores, Jorge Trías, afirmó que está a la espera de una sentencia sobre la legalidad, o no, de los servicios mínimos decretados en el último conato de huelga de controladores, que no llegó a celebrarse antes del verano pasado.

Insistieron en que sus objetivos siguen siendo los mismos que los de sus primeras apariciones, solución a problemas técnicos, disminución horas de trabajo/año, de-

terminación plantillas, y aumentos salariales.

Sobre este último punto dijeron que la petición de más del 50 por ciento de aumento de su retribución no era más que una contestación a una petición de la Administración sobre cuál debería ser el cuadro retributivo de los controladores en España.

A pesar de que reconocieron que, si no hay cancelaciones, una nueva huelga de controladores, no tendrá efecto alguno, debido a que los servicios mínimos volverán a ser «máximos», se reafirmaron en la convocatoria de huelga nacional que la asociación confederal efectuará, para los próximos días 18 y 19 de este mes, en demanda de las mismas peticiones expuestas con motivo de la huelga que concluye a las 24 horas de hoy.

Unas 500 sociedades no informan a la Bolsa de su situación

Madrid

Unas 445 sociedades se han abstenido de remitir a las cuatro bolsas españolas la información preceptiva sobre sus estados financieros correspondiente al segundo trimestre de 1985.

Otras 21 sociedades han cumplido con este requisito fuera de plazo, tal y como se recoge en la publicación «Información trimestral de las entidades con cotización oficial en Bolsa», a la que ha accedido EFE.

Muchas de las sociedades que incumplen las normas sobre infor-

mación trimestral se hallan suspendidas de cotización, algunas desde hace varios años, aunque continúan figurando en la relación de sociedades cotizadas en bolsa y sometidas a esta obligación.

Entre las que no remitieron la información relativa al segundo trimestre de 1985, se encuentran empresas como «Petroliber», Eléctricas Reunidas de Zaragoza, Gas Madrid, Olarra, Uralita, Hidro-Nitro Española, Unión de Explosivos Río Tinto, Boeticher y Navarro, Agroman, Huarte y Real Madrid Club de Fútbol.

URSS, Polonia y Portugal, próximos rivales de España

Madrid

Las selecciones nacionales de la Unión Soviética y Portugal, con absoluta seguridad, y Polonia, con toda probabilidad, serán las tres próximas rivales de la española, en partidos de preparación para el mundial de fútbol de México 86, por decisión de la junta de Gobierno de la Federación Española de Fútbol, a propuesta del seleccionador nacional.

España disputará el próximo miércoles el primer partido de preparación frente a Austria, en La Romareda zaragozana, y el segundo, contra Bulgaria, se jugará el 18 de diciembre, en Valencia.

El siguiente rival, también en territorio español, donde se disputarán todos los encuentros de preparación, será la Unión Soviética, el 22 de enero, en ciudad sin designar.

El miércoles 19 de febrero se jugará probablemente ante Polonia y el 26 de marzo, frente a Portugal. La fecha del mes de abril, bien el 9 o el 16, se destinará en principio a un entrenamiento y no a un partido.

La junta de Gobierno federativa ha decidido, igualmente, variar alguna de las fechas de las eliminatorias de la copa del Rey, para darle más días de preparación al equipo nacional. Así, los partidos de vuelta de la cuarta eliminatoria, previstos para el 15 de enero se adelantarán al día 8 y la ida de octavos se jugará el 15 de enero.

La vuelta de octavos se disputará el 5 de febrero, y los cuartos de final el 12 y 26 de febrero. Las semifinales serán el 12 de marzo y el 9 de abril. Esta última fecha y la de la final, el 26 de abril, son las únicas que permanecen del calendario original.

El estadio zaragozano de La Romareda ha sido designado por la junta de Gobierno como reserva al Nou Camp, para la disputa de la final de la copa de Europa de campeones de Liga, que deberá jugarse el 7 de mayo. Si el Barcelona llega a esta final, el partido se disputará en Zaragoza, si es eliminado antes, el coliseo barcelonista será escenario de la final.

Convocados ante Austria

Setién y Tomás (Atlético de Madrid), Michel (Real Madrid) y Eloy (Gijón), son las cuatro novedades en la lista de Miguel Muñoz para el encuentro España-Austria de fútbol, que se celebrará el próximo día 20 en el estadio de La Romareda, en Zaragoza.

La relación de convocados es la siguiente:

- Porteros: Zubizarreta (Atlético de Bilbao) y Urruticoechea (Barcelona).

- Defensas: Goicoechea (Atlético de Bilbao), Tomás (Atlético de Madrid), Julio Alberto (Barcelona) y Camacho y Maceda (Real Madrid).

- Centrocampistas: Setién (Atlético de Madrid), Víctor (Barcelona), Michel y Gordillo (Real Madrid), Señor (Zaragoza) y Francisco (Sevilla).

- Delanteros: Marcos (Barcelona), Butragueño (Real Madrid) y Eloy (Spórting de Gijón).

Domingo Tárrega y Laureano Benedito asisten en Madrid a la reunión de la LFP

Alcañiz firmará el miércoles como jugador profesional del Castellón

Pedro Alcañiz formalizará su contrato como jugador profesional del C. D. Castellón el próximo miércoles, según el acuerdo al que llegaron el padre del jugador y el presidente del club en una reunión que mantuvieron el pasado miércoles. El interés del Barcelona por Alcañiz ha precipitado esta decisión.

A. V. / Castellón

La actualidad de hoy viene centrada asimismo por la reunión que mantendrá hoy los representantes de los clubes con la liga de fútbol profesional con el fin de estudiar el plan de saneamiento de los clubs y el estudio de las normas de aplicación de la subvención. Estos son los puntos más destacados de una reunión que se espera importante.

El presidente del Castellón, Domingo Tárrega, y el secretario general, Laureano Benedito, se han desplazado a Madrid para asistir a la citada reunión y sus esperanzas están puestas en traer algo concreto respecto al dinero que le corresponde al Castellón por los diferentes conceptos.

En este sentido, Laureano Benedito nos decía antes de partir hacia Madrid que esperaba que en esa reunión se concentrara el compromiso ya adoptado con anterioridad sobre el préstamo que una entidad bancaria iba a conceder al fútbol profesional, ese famoso crédito puente, con el que los clubs esperan conseguir algún dinero para hacer frente a sus deudas. Asimismo, se espera que se redacte el documento de saneamiento de los clubs. En este sentido, ya se había acordado anteriormente que el primer dinero que consiguieran los clubs sería para cancelar las deudas de los clubs con sus jugadores. Laureano Benedito indicó que el Castellón en este aspecto estaba al día, por lo que el dinero que recibieran serviría para hacer frente a la temporada.

Alcañiz, profesional

El jugador del C. D. Castellón,

Pedro Alcañiz, firmará el próximo miércoles un contrato como profesional. El jugador este año estaba ligado al club como amateur pero tras una reunión que mantuvieron el miércoles por la noche el padre de Alcañiz y el presidente y secretario del club se llegó a este nuevo compromiso de que el jugador firmase como profesional por lo que resta de esta temporada y para la siguiente. La decisión se ha tomado después de que circulasen esos rumores sobre el interés que el Barcelona había demostrado por el jugador; e impedir de esta forma, que Alcañiz pudiera dejar el Castellón.

Por otra parte, ayer, a primera hora de la tarde, llegó a Castellón la expedición albinegra, que disputó en Baracaldo el partido de ida de la primera eliminatoria de la copa del Rey. Inmediatamente después del regreso los jugadores efectuaron una sesión de entrenamiento, más que nada para desentumecer músculos después del largo desplazamiento. Hoy será el día fuerte en cuanto a entrenamiento de cara a preparar el encuentro del próximo domingo en el Luis Sitjar de Palma de Mallorca.

Al regreso de los jugadores de Baracaldo el comentario general era esa «guerra» que habían tenido que librar en La Sasarre. Un campo en muy malas condiciones debido a las fuertes lluvias, un ambiente en las gradas muy caldeado, y que influyó negativamente en el arbitraje del colegio, y unos jugadores locales que emplearon en exceso la dureza, sin que el árbitro supiese cortarla. Se quejaban los jugadores del Castellón de los golpes recibidos y algunos de ellos llevaban inclu-

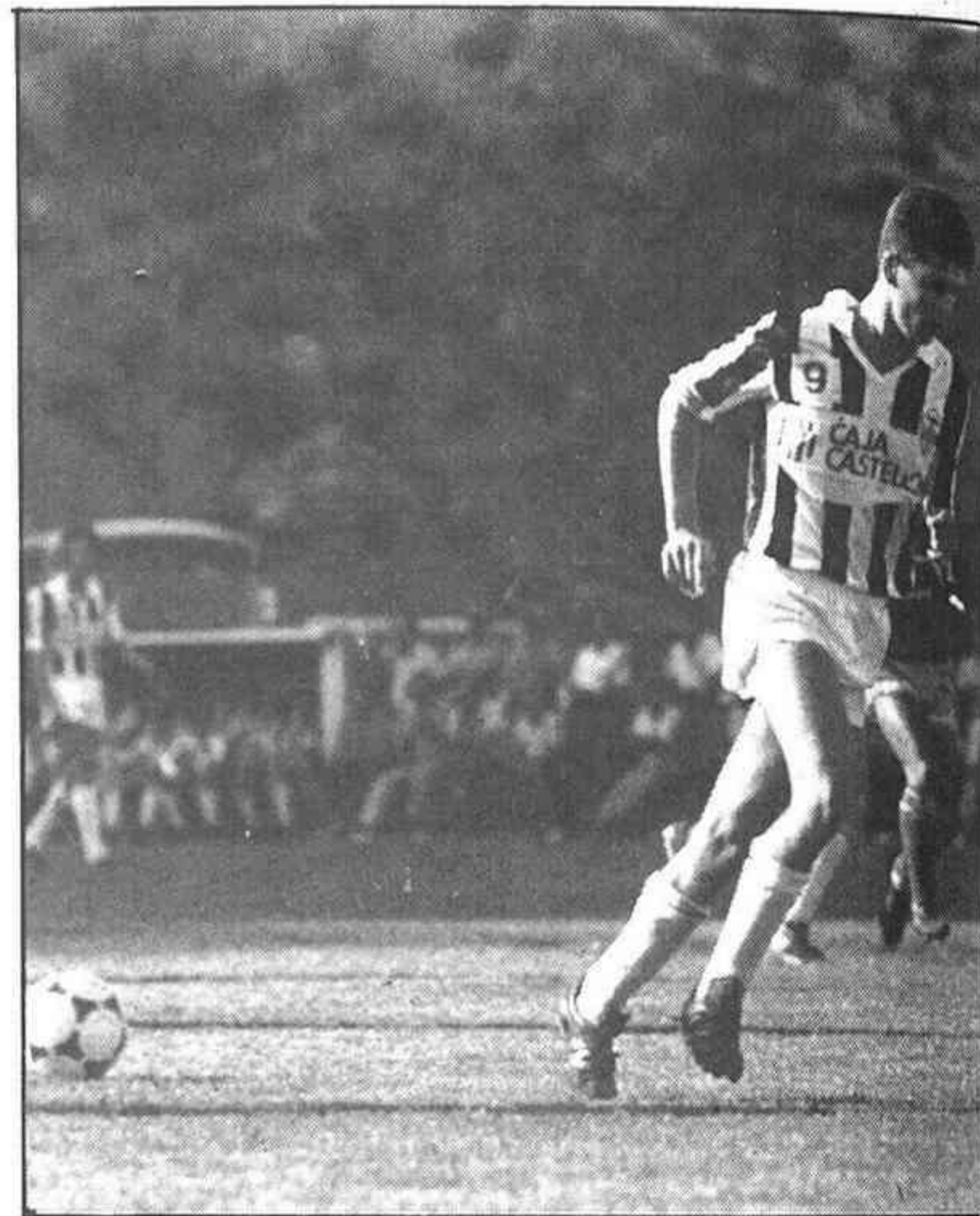

Se precipitó la profesionalización de Alcañiz debido a los rumores de oferta por parte del Barcelona

so los tacos de las botas marcados.

La derrota mínima en este partido de ida ha sido bien encajada si se tienen en cuenta las circunstancias de que se produjo; además, se piensa que en el partido de vuelta en Castalia no habrá demasiados problemas para dejar en la cuneta a este Tercera División.

El Mallorca

Con la baja de Mantilla afrontará el Real Mallorca su encuentro del próximo domingo frente al C. D. Castellón. Esta baja se produce por sanción al serle mostrada el pasado domingo, en el encuentro frente al Murcia, la cuarta cartulina amarilla. Sin embargo, parece que no va a haber dificultad para reemplazarla, según anuncia EFE, ya que Luis García pasará a su demarcación mientras que el puesto de éste lo ocupará Salas, procedente del Mallorca Atlético y que ya ha actuado en cuatro ocasiones con el primer equipo.

En Mallorca inquieta el poder realizador del Castellón en los últimos partidos, y ahí están las goleadas al Atlético Madrileño en el Vicente Calderón y ante el Sestao el pasado domingo en Castalia. Por este motivo, se piensa que el partido no va a resultar nada fácil para los locales.

Además de la baja antes indicada de Mantilla, existe también la duda de si Orejuela estará o no en condiciones de jugar, debido a una contractura muscular que padece.

La Administración podría no aceptar el plan de saneamiento que le propondrá el fútbol profesional

Madrid

A la Administración deportiva le parece inaceptable el aumento de cuatro mil millones de pesetas en la deuda del fútbol profesional y podría no aceptar el plan de saneamiento que le presentará el martes la Liga de Fútbol Profesional.

Un caracterizado miembro de la Administración deportiva declaró a EFE: El convenio estaba previsto precisamente para evitar el aumento de la deuda, pero estos cuatro mil millones de más sobre lo previsto son inaceptables.

La misma persona indicó que la filosofía del convenio, que se firmó el 11 de junio de 1985, aunque co-

menzó a gestarse a finales del año pasado era conocer exactamente los pasivos de los clubs y trazar unas líneas maestras para evitar el aumento en la presente temporada. La deuda contemplada a la firma del convenio era de aproximadamente 16.000 millones de pesetas y a la fecha de ayer asciende a casi 21.000.

La Administración deportiva, que conoce y acepta la teoría del plan va a exigir una explicación pormenorizada de ese aumento, y se lo hará saber a Antonio Baró presidente de la Liga de Fútbol Profesional en una reunión que tendrá lugar la próxima semana.

Para pagar dicha deuda la Liga ha hecho la siguiente distribución

en sus afiliados con respecto a la subvención que deben recibir de la Administración de un aumento del 2,5% del porcentaje de las quinielas y sería:

1. División: 1,7315% con respecto al 2,5%.

2. División A: 0,4480.

2. División B: 0,3202.

Estas cifras con el 1% de las quinielas que reciben actualmente los clubs, en concepto de derecho de imagen, en dinero se reflejarán de la siguiente manera:

1. División: 1.859.408.000 pesetas.

2. División A: 613.853.000 pesetas.

2. División B: 178.556.000 pesetas.

En cuanto a los acreedores del fútbol profesional, el montante mayor es el de Hacienda con 4.276.484.481 pesetas, seguido de la banca oficial 3.861.787.356 pesetas.

Baró se mostraba optimista con respecto al futuro del plan que tendrá una vigencia de diez años y matizó claramente que el club que no cumpla con los requisitos establecidos será apartado de la Liga automáticamente.

Este plan entrará en vigor para la próxima temporada y no necesitará la aprobación de ninguna asamblea general como manifestó a EFE el secretario general de la Liga Jesús Samper.

Pasaporte para México

Los mundiales de fútbol han sido la cátedra práctica del progreso general

Los mundiales, ya doce y con más de medio siglo de existencia, fueron gran beneficio para todos, ya que el enfrentamiento de escuelas, europea e iberoamericana, una y otra con aspectos respetables, hizo el casi milagro del comparativo práctico, para que cada uno recogiera del otro lo que tenía de útil y adaptable. Europa demostró a Iberoamérica la ventajas de la preparación física, de jugar al mismo ritmo los noventa minutos, el beneficio del juego de bloque; Iberoamérica nos hizo ver la necesidad del perfecto control de la pelota, del «jugar sin balón» a la busca del espacio vacío. Los jugadores iberoamericanos enseñaron también a Europa su calzado ligero, blando, en contraste con las botas rígidas, duras y pesadas del futbolista europeo lo que hacía más difícil el manejo del balón.

La diferencia de criterios era grande en los primeros cinco mundiales, Uruguay 1930 y cuatro años después en Italia; 1938 en París; 1950, Brasil; hasta 1954 en Suiza, triunfo de Alemania, donde se nota ya el acercamiento entre unos y otros. Los uruguayos, en el mundial de la iniciación, tenían en el negro Andrade el símbolo del fútbol individualista donde el bloque era poco y mucho el jugador. En Argentina, Stabile, estrella y goleador del conjunto, igualmente simbolizaba la representación del juego personal. En Europa, Samitier por el fútbol anárquico, bello en la acción, pero que en nada se parecía al de nuestro tiempos. Cuando la aviación comercial se consolidó (Mundial de Brasil 1950), el fútbol tuvo gran ayuda.

Acercamiento general

Es la copa del mundo que señala el término de la anarquía individual iberoamericana, Brasil da paso a un hermoso fútbol colectivo, abierto, de apoyo mutuo, donde hasta genios como Pelé, Didi y Garrincha son piezas de calidad al servicio de ideas comunes, precisamente lo que había pedido inútilmente el técnico húngaro Dori Kruchner a sus discípulos brasileños en el mundial de París 1938. Las cualidades europeas, sin perder las propias, entraron también en el juego iberoamericano, sobre todo en el maravilloso conjunto de Brasil, ya modelo de disciplina, lo que no ocurría en el de Argentina del que nos dijo el seleccionador Stabile: «No logro fútbol colectivo y por si fuera poco, cuando por las mañanas acudo a las habitaciones de los jugadores me doy cuenta de que pasaré la noche bien acompañados».

El mundial de 1966 en Inglaterra, acentuó el juego de bloques, pero Brasil no era el de 1958 ni tampoco el de Chile, fallando la calidad de sus jugadores, mientras ingleses y alemanes fueron más bloque, ideas europeas con recursos iberoamericanos. Ya no había la distancia en estilos de las primeras copas del mundo y en la de México 1970, Brasil demostró con su victoria que había asimilado aquello que le convenía. En cuanto a las ideas



El bloque de Brasil que ganó el mundial del 58 en Suecia es el mejor que ha pisado el césped de los estadios

del fútbol europeo, la copa del mundo en el país azteca, fue de gran calidad y acercamiento de escuelas iberoamericana y europea mezclando lo útil de cada uno y surgió un fútbol de maravilla e igual cuatro años más tarde en Alemania donde la Holanda de Cruyff, fue exponente máximo del juego perfecto, arte, eficacia, control de pelota y fuerza.

Se perdió calidad en los torneos de Argentina 1978 y España 1982, pero tengo el presentimiento de que México en su próxima Copa del Mundo será muestrario de las ideas modernas, y no será fácil diferenciar el fútbol desarrollado por Iberoamérica del de Europa. Todo ha cambiado mucho. Tendencia general a dominar el medio terreno, como fábrica del juego, plataforma de lanzamiento en el fútbol de ataque y también muro de apoyo a la cobertura. El juego será abierto, más de ataque que defensivo, balón a ras del suelo con entregas a primero o segundo toque, velocidad física y de ideas para el regate como recurso aislado, pero jamás sistemas. El fútbol anarquista murió en Suecia 1958, lo enterró Brasil por Iberoamérica y deja el recuerdo de Leonidas, Zizinho, Ademir, apóstoles del estilo personal.

Un atleta

En los primeros mundiales, la preparación física en fútbol no tenía el gran valor que en la actualidad posee y los jugadores hábiles se refugiaban en la acción individual, el regate, la retención, mientras ahora la pelota corre siempre a primero o segundo toque lo que exige condición física impecable, ya que los dos tiempos de cuarenta y cinco minutos deben ser jugados a igual ritmo y esto asimiló Iberoamérica del fútbol europeo de calidad, donde al no existir puestos fijos, hombres clavados en zona, exige entrega completa al «fútbol total», más móvil que nunca para cumplir la fórmula moderna de «muchos al defender pero también al atacar». México (al tiempo), será en su torneo triunfo del jugador atleta, del hombre fuerte, resistente donde cerebro y músculo actúen sincronizados.

El jugador inteligente y de buena técnica, administra mejor sus energías que el carente de estas cualidades. En la URSS, dentro de sus escuelas de fútbol (allí deporte y espectáculo de máxima popularidad) se ha llegado a la conclu-

sión de que por la movilidad del estilo moderno, hay jugador que corre en el partido cerca de diecisiete kilómetros y se emplea entre veintidós y veintiséis minutos en los dos tiempos, divididos en esfuerzos de pocos segundos y en total se calcula que el jugador hace ciento cincuenta carreras, de ellas sesenta en sprints de diez a treinta metros. Como es lógico, la velocidad de ellas varía según puesto y posición en el equipo durante el juego. Los defensas sprintan menos, que los atacantes y éstos algo más que los centrocampistas.

Los últimos mundiales desde México 1970 a nuestros días hicieron ver que el fútbol de hoy, al ser más guerra de movimiento que nunca, sin hombres de misión estática, exige jugadores que además de dominar el balón y ser inteligentes para jugarlo, sean atletas con plenitud de preparación. La «toma de aire» que antes realizaban en el mismo campo durante el juego, con plena comodidad, es hoy cada vez más difícil, porque los once hombres deben ser bloque móvil sincronizado donde aún aquellos que no tienen el balón deben moverse para crear brechas en la defensa o aprovechar la existencia de alguna. Aquí está la gran revolución del fútbol moderno y advierto a Iberoamérica que alemanes e ingleses serán en este aspecto físico, móvil y de resistencia, la perfección. Cuidado con Buenos Aires, Río y Montevideo...

En un breve repaso de los mundiales, creo que Pelé, Di Stefano, Puskas, Johan Cruyff, el «holandés de oro», Beckenbauer y Didi avisaron ya sobre la evolución del fútbol hacia las actuales ideas modernas. Antes, el fenómeno como Leonidas (Brasil) llamado la «Perla Negra» (es un ejemplo) actuaba con sus domésticos. Mientras Pelé desde su debut en Suecia, del que fui testigo, se movía al servicio de la idea común y Di Stefano, otro estilo, pero también genio, era en el campo una pieza maestra al servicio del juego colectivo, un «todo terreno». Pelé fue el mejor solista del área, la inteligencia fácil y rápida, Di Stefano la orquesta completa. Y vuelvo a insistir sobre la importancia de la preparación física en el Mundial azteca. El que no lo vea así habrá perdido antes de salir al campo. En México habrá que luchar y anticiparse a igual ritmo en los noventa minutos de juego.

Pedro Escartin

Campeonato regional de aficionados

Niño Perdido y Onda siguen adelante

VICENT ORTELLS / Alquerías

JD NIÑO PERDIDO: Gaya, García, Monfort, Alberto, Juan Carlos, Abad, Javi (Francis, min. 65), Rico Pérez, Vilar, Antonio (Heredia, minuto 59) y Esteve.

MONCOFAR: Jarque, Pascual, Pepe, Sales, Flich, Dani, Paquito, Ramón, Avellana (Migui, minuto 78), Juancho y Baldayo.

ARBITRO: González Redondo. Bien en líneas generales debido a la corrección que se emplearon ambos conjuntos no mostró ninguna tarjeta.

GOLES: 0-1 minuto 4, Ramón; 1-1, minuto 30, Vilar; 1-2, minuto 67, Ramón; 2-2, minuto 69, Esteve; 3-2, minuto 73, Rico Pérez; 4-2, minuto 77, Vilar.

El Niño Perdido sigue adelante en el campeonato regional de aficionados sub-23 al derrotar ayer al Moncófar por el resultado de 4-2; en el partido de ida habían vencido los de Moncófar por dos goles a uno.

El partido de ayer tuvo dos tiempos claramente diferenciados.

El temprano gol visitante puso nerviosismo en los locales y permitió que el Moncófar dominase en la primera mitad.

Onda, 2 - Almazora, 0

Por lo que respecta al otro encuentro de esta competición entre equipos provinciales, el Onda se impuso al Almazora por dos goles a cero, como en el encuentro de ida vencieron los de Almazora por dos goles, se clasificó para la siguiente ronda el Onda, según nos informa Eduard Aguilera.

ONDA: Fermín, Víctor, Bou, Badenes, Morte, Costas, Andrés, Salvador, Chico (Vicente, minuto 78), Vives y Fulgen.

ALMAZORA: José Luis, Bou, Manolo, Richart, Juanra, Boixader (Sabater, minuto 81), Antolí García (Fernando, minuto 80), Honorio, Macías y Galas.

ARBITRO: Pérez Lara. Tarjeta amarilla para Salvador del Onda.

GOLES: 1-0 minuto 26, Costas; 2-0 minuto 70, Chico.



Diputación Provincial Castellón

ANUNCIO

La Excm. Diputación Provincial de Castellón de la Plana, ha aprobado los proyectos/memorias y pliegos de condiciones económico-administrativas que han de regir en la contratación directa de las obras que a continuación se relacionan, sometiéndose los mismos a información pública por un plazo de 15 días a contar de la publicación del presente anuncio en el B.O. Pr.

Simultáneamente, y sin perjuicio de las reclamaciones que pudieran presentarse, se anuncia la contratación de las siguientes obras:

-ADZANETA: Memoria de las obras de «Mejora piso Pista Polideportiva y arreglo Frontón», con un presupuesto de 676.490 pts.

-ALCUDIA DE VEO: Proyecto de las obras de «Construcción Frontón», con un presupuesto de 1.290.000 pts.

-ALGIMIA DE ALMONACID: Proyecto de las obras de «Mejora y reparación piscina Municipal», con un presupuesto de 912.449 pts.

-VISTABELLA: Memoria de las obras de «Reparación Frontón cubierto», con un presupuesto de 800.000 pts.

-ALTURA: Proyecto de las obras de «Construcción vestuarios y Polideportivo» con un presupuesto de 1.185.000 pts.

-CABANES: Memoria de las obras de «Reparación piso piscina», con un presupuesto de 500.000 pts.

-CASTELLNOVO: Proyecto de las obras de «Construcción FRONTIN2, CON UN PRESUPUESTO DE 2.935.000 pts.

-ESPADILLA: Proyecto de las obras de «Construcción pista Polideportiva» con un presupuesto de 1.530.000 pts.

-FUENTE LA REINA: Memoria de las obras de «Reparación pavimento y frontón y pista», con un presupuesto de 850.000 pts.

-HERBES: Proyecto de las obras de «Adecuación Frontón y pista Polideportiva», con un presupuesto de 1.000.000 pts.

-PEÑISCOLA: Proyecto de las obras de «Acondicionamiento Campo de Fútbol» con un presupuesto de 2.806.000 pts.

-PUEBLA DE ARENOSO: Proyecto de las obras de «Acondicionamiento frontón en Puebla de Arenoso y Acondicionamiento zona deportiva en los Calpes», con un presupuesto de 677.024 pts.

-RIBESALBES: Proyecto de las obras de «Construcción vestuarios y pista», con un presupuesto de 3.250.000 pts.

-SAN MATEO: Memoria de las obras de «Reparación Piscina», con un presupuesto de 813.700 pts.

-SONEJA: Proyecto de las obras de «Construcción Pista de Baloncesto», con un presupuesto de 1.974.540 pts.

-TERESA: Proyecto de las obras de «Construcción Pista de Tenis», con un presupuesto de 1.980.090 pts.

-TIRIG: Proyecto de las obras de «Ampliación vestuarios y Frontón», con un presupuesto de 850.000 pts.

-TORRECHIVA: Proyecto de las obras de «Construcción Pista Polideportiva» con un presupuesto de 1.530.000 pts.

-VIVER: Proyecto de las obras de «Reparación vestuarios en Campo de Fútbol», con un presupuesto de 1.400.000 pts.

-ROSELL: Memoria de las obras de «Arreglo piso Piscina», con un presupuesto de 1.000.000 pts.

Hasta las 12 horas del día 29 de noviembre próximo se admitirán ofertas en el Negociado de Deportes de la Diputación Provincial, facilitándose los proyectos/memorias y pliegos en dicho Negociado.

Nuestra Tercera Provincial

Técnicos

Suma y sigue. Tras la victoria del Villarreal en San Fernando, se produjo un nuevo éxito del conjunto amarillo en Cuatre Camins, lo que le permite a José Manuel Pesudo sumar tres nuevos puntos y afianzarse en el segundo puesto.

Serrano (Castellón)	16
Pesudo (Villarreal)	14
Real (Burriana)	10
Heredia (Vinaroz)	9
Luiche (Nules)	4
De la Haba (Benicarló)	3

Artilleros

Solamente seis goles consiguieron los equipos castellonenses en la última jornada, quedándose Nules y Vinaroz sin marcar. No hay variación en las primeras posiciones, a las que se acerca Rubén y Agraz. Parada y Sancho (Burriana) han marcado en los dos últimos partidos.

Mateu (Castellón)	6
Agraz (Villarreal)	4
Vázquez (Burriana)	4
Lolo (Nules)	4
Rubén (Benicarló)	4
Manchado (Castellón)	3
Marqués (Castellón)	3
Marzá (Castellón)	3
Monllor (Villarreal)	3
Sancho (Burriana)	3
Santi (Vinaroz)	3
Nando (Castellón)	2
Parada (Villarreal)	2
Pardo (Villarreal)	2
Domingo (Burriana)	2
Simó (Burriana)	2
Fuster (Vinaroz)	2
Jara (Vinaroz)	2
Sancho (Vinaroz)	2

Porteros

Continúa el meta nulense Gabriel como menos goleado, que tuvo una destacada actuación al detener un penalti lanzado por el vinarocense Domingo. Igualmente, mantuvieron imbatido su portal Mayola y Juanín.

Gabriel (Nules)	10 (11)
Juanín (Villarreal)	11 (11)
Julio (Castellón)	15 (11)
Palomo (Burriana)	15 (11)
Salvador (Benicarló)	17 (11)
Mayola (Vinaroz)	8 (6)
Ciurana (Vinaroz)	7 (5)

Regularidad

Desaparece el benicarló Robes de esta clasificación, ya que fue sustituido por su compañero Verge en el partido frente al Novelda y sólo jugó durante los primeros cuarenta y cinco minutos.

Julio (Castellón)	11
Manchado (Castellón)	11
Marzá (Castellón)	11
Juanín (Villarreal)	11
Castillo (Villarreal)	11
Planelles (Villarreal)	11
Monllor (Villarreal)	11
Palomo (Burriana)	11
Zapata (Burriana)	11
Keita (Vinaroz)	11
Chamorro (Vinaroz)	11
Gabriel (Nules)	11
Latorre (Nules)	11
Salvador (Benicarló)	11

Arbitros

Jiménez Maíz fue el único árbitro castellonense que dirigió partido en la última jornada. Fue en el Onteniente-Alzira y su actuación no satisfizo a la afición local que vio cómo el triunfo sonrió a los visitantes.

Jiménez Maíz	8 (4)
Granell Gil	5 (3)
Aledo Breva	5 (3)
Fernández Serrano	3 (4)

Los demás equipos provinciales deben conseguir buenos resultados

Destaca esta jornada el partido de rivalidad en Castalia entre el Amateur y un Benicarló en crisis

VICENT FERRER / Benicarló

La decimosegunda jornada de Liga se presenta bien, sobre el papel, para los equipos provinciales, pese a que existe un enfrentamiento entre dos de ellos, el Amateur de Castellón y el Benicarló. De los demás el único que juega fuera es el Nules, que visita al colista y donde puede sacar tajada. Los otros tres deben de conseguir vencer en sus partidos de casa.

Castellón-Benicarló

En parecidas circunstancias visita el Benicarló al Castellón que las contempladas en la pasada temporada. Entonces el Benicarló arrancó un empate que a la postre resultaría muy decisivo. Pero en esta temporada las cosas están mucho más cambiadas ya que el Castellón es un equipo en alza, muy bien situado en la clasificación y con unos jugadores que han ganado en experiencia y son capaces de cualquier proeza. Esto sumado a que el Benicarló se encuentra metido en una crisis deportiva podría facilitarse la labor.

Arbitro Gómez Aguado, de Valencia.

Vinaroz-Onteniente

El empate conseguido el pasado domingo en el estadio Noulas debe de parecerle poco al Vinaroz, porque se falló un penalti y con él la oportunidad de llevarse dos positivos. Este domingo el Vinaroz va a tener un rival fuerte, que viene de ceder en casa ante el líder, y que se llegará hasta el Cervol para recuperar puntos. Pese a ello pensamos que el Vinaroz está en buena racha y debe de sumar los dos puntos. Dirigirá Granell Gil de Castellón.

Novelda-Nules

Los alicantinos tras haber dejado lastre en su desplazamiento a Benicarló podrán jugar este partido con un poco más de tranquilidad y así poder remontar posiciones en la tabla, dejando el farolillo rojo a otro equipo. Sin embargo el Nules también está muy necesitado de puntos,



El Villarreal pisa fuerte pero tiene una visita comprometida, el Olímpic

lo que podría propiciar una fuerte lucha por impedir que el rival marque goles. Tras haber visto a ambos equipos creemos que el Nules debe de sacar por lo menos el empate. Arbitraré Tàrraga Sánchez de Alicante.

Burriana-Villena

Poco duró la cuenta de negativos en Burriana ya que éstos se los endosaron al Olímpic de Xàtiva, el equipo millonario que no acaba de ligar juego. Creemos que los locales tienen mucho más equipo que el Villena y deben de sumar dos puntos importantes. Dirigirá el valenciano Camargo Reyes.

Villarreal-Olímpic

Los amarillos siguen pisando fuerte y tras su última victoria a domicilio pudieron estrenar cuenta de positivos, lo que les debe de hacer jugar con mayor confianza en sí mismos. Su rival de esta jornada les debe de preocupar pues está atravesando un mal momento y es capaz de reac-

cionar en cualquier partido pues plantilla con calidad la tiene. Arbitraré Fernández Marin de Valencia.

Rayo Ibense-Carcagente

Los jugueteros se están metiendo en zona de peligro y no deben de ceder puntos en casa. Su rival de esta tarde querrá recuperar algo de lo perdido el pasado domingo en el Cuatre Camins frente al Villarreal. Dirigirá el valenciano Martín Díaz.

Requena-Gandía

O el Requena ha entrado en crisis o es que se le indigestan los equipos grandes. Lleva varias jornadas sin puntuar y este domingo no lo van a tener nada fácil con un Gandía que se ha visto relegado por el Alzira en el liderato. Arbitraré Cerdá Albert de Xàtiva.

Benidorm-Catarroja

Partido que se presenta más igualado de lo que indica la clasificación. Los locales no acaban

de jugar como el pasado año, mientras que los catarrojenos tras sus malos comienzos están recuperando posiciones e intentarán en esta salida dejar algún que otro negativo. Dirigirá el alicantino Martínez Muñoz.

Alzira-Mestalla

Un partido muy interesante en donde el líder recibe a un Mestalla con el que luchará casi seguro a final de Liga por una plaza en la liguilla de ascenso. Los azulgranas de Benito Floro intentarán conseguir el mayor número de goles posibles conscientes de lo que pueden valer al final. Arbitraré el valenciano Maset Cano.

Alicante-Villajoyosa

Partido de rivalidad provincial en donde se puede dar cualquier resultado, más si pensamos que ambos equipos llevan una marcha irregular en lo que va de temporada. Arbitraré Santa-maría García de Xàtiva.

Luis Serrano: «Nosotros tenemos la obligación de vencer el domingo»

En el campo del Pla se rompió la buena marcha del Castellón, tras cinco jornadas de imbatibilidad. El encuentro tuvo dos fases bien distintas, puesto que en la primera parte el conjunto albino estuvo totalmente a merced del Villajoyosa y en la segunda tomó la iniciativa, intentando sorprender al equipo local, sin conseguirlo.

—Quizá nosotros íbamos con la mentalidad de ganar el partido —indica Serrano— y quizá esa precipitación por querer marcar cuanto antes el tanto del empate, hizo que no desarrollásemos plenamente nuestro fútbol, aunque creamos varias ocasiones ante la meta de Tola.

Aunque el técnico castellonense se encuentra satisfecho de la actuación de su equipo, pese a la derrota, piensa que el Castellón se

hizo merecedor a un mejor resultado.

—El segundo tanto del Villajoyosa no debió subir al marcador, porque hubo unas manos claras de Carlos que el árbitro no señaló. Sin embargo, no quiero justificar con esta jugada la derrota del equipo. Simplemente, no supimos traducir en goles nuestro dominio abrumador en el segundo tiempo.

—Este traspies ante el Villajoyosa no empaña en absoluto la excelente temporada que está realizando el filial castellonense, fruto de la cual algunos de sus jugadores apuntan posibilidades de dar el salto al primer equipo.

—Esta es mi mejor satisfacción, porque el Amateur está para formar jugadores. Dunai está al corriente de sus evoluciones y puede incorporar alguno en cualquier momento. De hecho, Joaquín y Manchado ya se han ali-



Luis Serrano está satisfecho de la temporada que lleva el Amateur.

nado en alguna oportunidad. El domingo visita Castalia el Benicarló, que se halla en los últimos puestos de la tabla y parece opo-nente fácil, en teoría.

—No debemos fiarnos en absoluto, porque el Benicarló vendrá a conseguir positivos, como hiciera ya el año pasado. Precisamente su momento actual, necesitado de puntos, hace que las dificultades para derrotarle sean mayores. Nosotros tenemos obligación de vencer, porque jugamos en casa, pero el partido será muy compli-

Pilota Valenciana

Triunfo de la pareja d'Almassora en el desafío celebrado en el trinquet Pelayo de Vila-real

SALOME CARDET / Vila-real

Tal como anunciábamos el pasado miércoles, por la tarde de ese día, en el Pelayo vilarrealense tenía lugar la revancha-desafío de Pablo y Nassiet, de Vila-real el primero y campeón juvenil del presente año y de Bechí el segundo, gran entusiasta de la pelota y motor del Club de Galotxa, a quienes se enfrentaban Pepe l'Albarder y Vicent Flauta, pareja de Almassora. Se congregaron un buen número de aficionados, sobre todo de las poblaciones contiguas, quienes vivieron la tarde como una fiesta. Cabe hacer el inciso de que estas confrontaciones eran muy del agrado de los aficionados en no lejanos tiempos, por cuanto antes solía haber en cada localidad un buen número de aficionados que «mataban» la tarde en ese tipo de confrontaciones, en las que a la habilidad deportiva se solía unir la pasión personal. Estos hechos no se suceden muy repetidamente, y es tal vez esta circunstancia la que a debilitado la posibilidad de que salgan figuras por nuestra Plana, ya que tan sólo quedan viejos aficionados a quienes no ha seguido la juventud. Eran vivero de jugadores, que alguna vez saltaron al plano profesional, por destacar en sus localidades, y otras veces cubrían bajas entre los profesionales a la hora de jugarse las partidas, por que había una excelente cantera forjada en esas lides amateurs.

Es por ello que los casi treinta «mostálgicos», nos dimos cita en Vila-real y saboreamos, a medias las mieles de este tipo de juego. Se hacía el saque desde el uno y medio, a cargo del resto que ocupaba la demarcación teórica de dau, y tenía necesariamente que tocar escala en dicho saque. Por lo demás el juego era normal. Hago esta aclaración porque si bien los habituales la conocen y no precisan de ella, puede suceder que algún lector no versado pudiera caer en desconocimiento.

Sobre las cuatro y media comenzaba la contienda, haciendo primero el saque Pablo que rápidamente, junto con Nassiet, se anotaban los primeros puntos, puntos que repetían sobre el saque de l'Albarder. Con un diez a cero en el marcador parecía que iba a ganar de calle esta pareja, pero acortan distancia los de Almassora 10/5, para ceder de nuevo mayor ventaja 15/5 para la pareja vestida de blanco y con la faja roja Pablo y Nassiet. Hasta ese momento se les veía muy entonados, sobre todo Pablo, que jugaba con fuerza y acertaba muy bien, aunque la colaboración del de Bechí aportaba muy poco al juego, como no fueran fallos, pero se imponían a la pareja contraria, que dicho sea de paso había pasado del vestuario a la cancha e iniciado el juego sin haber realizado el oportuno calentamiento, que, como se pudo observar, es importante, por cuanto permitía a los contrarios adelantarse en el marcador, porque estos sí que habían tenido una larga sesión de media hora antes de comenzar a jugar. Con los cuatro juegos primeros se fue centrando la pareja almassorina, y si bien en el quinto llevaba Pablo 30 per cap y estaba en el saque, se impuso la lógica y perdía el juego, iniciándose laronda continua de puntos a su favor quienes tenían la ventaja de la experiencia, ya que tanto l'Albarder, y sobre todo Flauta, son unos jugadores aventajados en estas lides, y

por lo que les llevamos visto, son muy duros de pelar. En siete juegos seguidos cerraban la cuenta y llegaban a los cuarenta tantos en que se fijó la partida, con un 15/40 a todas luces expresivo y que no admitía discusión.

Como eran las cinco apenas dadas, y la parroquia parecía haberse quedado con hambre de pelota, se hizo otra partidilla, esta a cinco juegos, y sacando siempre la pareja de Almassora, que fue más rotunda en su realización, ya que consiguieron Pablo y Nassiet cerrar una partida «sabatera» sin

anotarse un juego ni por casualidad.

Difícil se haría enjuiciar este desafío. Se jugó. La gente acudió... Y poco más que decir. Repetir tan solo que Pepe y Vicent, estuvieron a su altura, y fueron subiendo de tono y de compenetración, para dejar por los suelos la ilusión de Pablo y la impenitencia entusasta de Nassiet Mechó. Destacar las buenas maneras de Pablo al comienzo, pero también su bisonéz, falta de picardía sacando, y sin coordinar ni llegar a estabilidad en el uso de su fuerza.

asomándole los verdes brotes de su inexperiencia, y el exceso de nervios, para los que fue poco sedante el que Nassiet le aplicó.

En fin, un noble empeño, el de resucitar esas partidas «informales» que sirvieron siempre de recordo para la afición, y que acercan el deporte al pueblo, y en el revivir interés y emoción. Que el empeño se repita, y a fuerza de ir el cántaro a la fuente, esperemos que no se rompa, sino que podamos beber más fresca el agua y que ésta sea mejor.

Ciclismo

Sanción por doping a Marino Lejarreta

Roma

El ciclista español Marino Lejarreta ha sido sancionado por la Federación Italiana de Ciclismo con un mes de suspensión (condicionado a no reincidencia) y 1.150 francos suizos de multa (unas 86.000 pesetas) por utilización de productos prohibidos durante la vuelta a Lombardía.

La muestra tomada al ciclista español del Alpilatte, cuarto tras Kelly, Van der Pool y Mottet, dio positivo y su equipo no solicitó en el plazo previsto legalmente el contraanálisis, por lo que Lejarreta ha sido sancionado.



Uno!

... es un **FIAT**

Toda la experiencia que FIAT adquiere en la Fórmula Uno, la aplica luego a sus modelos.

Por eso los FIAT tienen una tecnología de vanguardia, gracias a la cual FIAT se ha convertido en uno de los líderes automovilísticos del Mercado Común.

Coches con diseños revolucionarios y mucho temperamento, como el FIAT UNO. Con 6 versiones diferentes para poder elegir: 4 tipos de motorizaciones, 3 ó 5 puertas, 5 velocidades, Check panel, Elevalunas eléctrico, Asiento posterior dividido, Parabrisas laminado.

Coches que sólo hallará en los concesionarios FIAT. Y con una tecnología que sólo en FIAT encontrará. La tecnología líder. Tecnología FIAT.

Michele Alboreto.
Piloto de Fórmula Uno

TECNOLOGIA LIDER



Los Fiat Uno son coches importados directamente de Italia por Fiat Hispania, S.A. dependiente de Fiat Auto SpA Italia, y comercializados en España a través de una red de concesionarios exclusiva.

JUAN APARICIO SAEZ / IMOLA, S. A. Plaza de la Paz (esquina Gasset), Castellón.

Fútbol Sala

El Puerto Sagunto se impuso al Burriana (9-3)

JOSE FELIX / Burriana

El Fútbol Sala Puerto Sagunto se impuso al Muebles Usó de Burriana en partido de la primera categoría nacional grupo A por 9 goles a tres. Nada parecía indicar que el partido iba a terminar en goleada porque el Muebles Usó estaba aguantando perfectamente en el primer tiempo a pesar de que en el minuto tres el equipo local se había adelantado en el marcador con tres goles obra de García, Ibáñez y de nuevo García que ponían rápidamente en franquicia al equipo porteño. Lejos de amilanarse por el resultado adverso, el Muebles Usó reaccionaba y pone cerco a la meta de Martínez y el fruto en forma de goles no tarda en llegar y Claramonte por dos veces acorta distancias en el marcador colocando el tres a dos. Poco antes de que terminara la primera parte concretamente en el minuto diecinueve, Soriano marcaba para el Puerto Sagunto el cuarto gol en que los jugadores se retiraban a los vestuarios.

En la segunda parte la preparación física de los jugadores del Puerto Sagunto fue decisiva para la marcha del encuentro, y Soriano en el minuto cuatro establecía el cinco a dos. Ligera reacción del Muebles Usó que por mediación de Franch volvía a acortar diferencias pero ahí quedaba la cosa porque Ibáñez en el minuto doce, Soriano en el quince, García en el dieciocho y de nuevo Ibáñez en el diecinueve establecían el nueve a tres definitivo con lo que terminó el encuentro. En resumen el Muebles Usó solo aguantó el primer tiempo. Estuvo presenciando la segunda parte el entrenador del primer equipo Ricardo Alcina por lo que los locales también se esforzaron más en este segundo tiempo; resultado justo en un partido bien dirigido por los colegiados valencianos.

F.S. PUERTO SAGUNTO: Martínez, García, Cuevas, Ibáñez y Soriano. García, Zaballos, Novella y Simón.

MUEBLES USO: Blasco, Franch, Oller, Fuertes y Peris. Luego Claramonte, Fandos y Branchadell.

Goles: 1-0, García. 2-0, Ibáñez. 3-0, García. 3-1, Claramonte. 3-2, Claramonte. 4-2, Soriano. 5-2, Soriano. 5-3, Franch. 6-3, Ibáñez. 7-3, Soriano. 8-3, García. 9-3, Ibáñez.

Arbitro: Alciana García. Bien.

La directiva de la FEFS, contra José Luis Roca

Madrid

La junta directiva de la Federación Española de Fútbol Sala (FEFS), ha hecho saber a EFE que no asistiremos a ninguna reunión en que el fútbol esté presente porque no hay nada que hablar con él.

Para la junta directiva de la FEFS, ésta es una decisión firme e irrevocable y cualquier solución, arreglo o conciliación pasa exclusivamente por el Consejo Superior de Deportes, como único responsable.

Para la FEFS, actualmente es imposible que Roca suelte el fútbol sala pues nadie puede soltar lo que no tiene.



Los vencedores con sus trofeos

Golf

Virginia Esteve e Higinio Martí ganaron el IV Trofeo Marzá, S.L.

Castellón

Patrocinada por Marzá, S.L., concesionaria de Seat-Audi-Volkswagen, ha tenido lugar en el Club de Campo del Mediterráneo una competición de golf para disputar el «Trofeo Marzá, S.L.» en su IV edición. La presente, como asimismo ha venido sucediendo con las precedentes, ha congregado a un gran número de jugadores participantes, así como otros muchos aficionados que como espectadores acudieron para disfrutar de estas jornadas, lo que pone de manifiesto el atractivo de los trofeos Marzá, S.L. Se celebró bajo la modalidad medal play, handicap, a 18 hoyos y en dos categorías, una para jugadores de handicaps de 0 a 17 y otra para los de 18 a 36, disputándose dos copas de plata de ley, por cuyos triunfos todos los participantes, en general, desarrollaron un magnífico juego, aunque en esta ocasión, esto ocurre en el golf, no todos consiguieron reducido número de golpes.

En la primera categoría se alzó con el triunfo el joven jugador local Higinio Martí Doménech, que logrando el par del campo, puso, una vez más, de manifiesto las excelentes cualidades deportivas que posee. Los primeros siguientes clasificados fueron: Carlos Llerena Caro, Miguel Pastor García, 73; Miguel Pastor

junior, 74; Carlos Fabra Carerras, Víctor Arandes Pastor, Arancha García Gutiérrez; 75 y otros.

En la categoría siguiente triunfó nuevamente, nada menos que con 70 golpes Virginia Esteve Balaguer, que por su gran afición y buen juego es acreedora de muchos y repetidos triunfos, mereciendo también con el presente una reducción de su handicap. Los primeros siguientes clasificados fueron Antonio Polichetti, 71; Alicia Martín Díez de Oñate, 72; Luis García Zurbano, 73; Lupe Beltrán Garrido, 74; Rosa M^a Rodríguez Artola, 75; y Lucinda Dos Santos, 76 y otros.

La jornada deportiva se prolongó en las dependencias del club, con la concurrencia de muchos jugadores y aficionados figurando al frente el presidente del club, Víctor Arandes Pastor. Todos pusieron de manifiesto su agradecimiento a la firma Marzá, S.L. patrocinadora del deporte en muchas facetas y en especial a su gerente, Jaime Alcón Simón, que desde hace cuatro años viene prestando al golf un valioso apoyo. A cargo del presidente del Comité de Competiciones, Fernando Cambroner y del profesional del club, Víctor García, fue la entrega de los premios, recibiendo con ellos los vencedores calurosos aplausos y felicitaciones.

Jerez será escenario de un G.P. de Fórmula-1, según su alcalde

Jerez de la Frontera (Cádiz)

La prueba española de Fórmula-1 valedera para el campeonato del mundo de 1986 se correrá el 13 de abril en el circuito permanente de Jerez de la Frontera, anunció el alcalde de la ciudad, Pedro Pacheco.

Durante una rueda de prensa, Pacheco aseguró que existe un acuerdo verbal entre él y el presidente de la Asociación de Constructores de Fórmula 1 (FOCA), Bernie Ecclestone, que se firmará en la primera semana de diciembre.

Antes, la Federación Internacional de Automovilismo (FISA), deberá comprobar que el circuito jerezano, ahora en construcción, esté terminado en su totalidad para el día de la competición.

Pacheco aseguró que para la preinauguración del circuito, prevista el 8 de diciembre, estará terminado completamente y tendrá capacidad para 55.000 localidades.

Si prospera la negociación de los últimos flecos, como las garantías económicas, el circuito de Jerez será escenario de la carrera de Fórmula 1 durante los próximos diez años. A partir de 1987, las pruebas se correrán en fechas próximas al 12 de octubre, día de fiesta nacional en España.

Pacheco desmintió que haya entregado un aval de 150 millones de pesetas para garantizar la celebración de la prueba en Jerez, ya que el dinero se entregará una vez se firme el contrato, que estará en poder del alcalde jerezano dentro de unos días.

Segunda División de hockey patines

El Benicarló, goleado con claridad en Alberic (9-1)

VICENT FERRER / Benicarló

Nada pudo hacer el equipo benicarlano en su desplazamiento a Alberic donde fue batido con claridad por el equipo valenciano en un partido de neto dominio local. El Benicarló salió a jugar un poco descentrado tras los últimos resultados conseguidos, lo cual fue rápidamente aprovechado por el Alberic.

El Benicarló parece acusar seriamente el año de descanso obligado por la marcha al servicio militar de casi todos los componentes del equipo, de lo contrario

no tiene sentido ni explicación el nivel de juego que se está realizando.

Este partido era esperado por ver como estaba el equipo respecto a la última temporada, ya que se han jugado muchos amistosos con este equipo valenciano. Pero el resultado obtenido hace pensar en una regresión en su juego.

En los restantes partidos de la jornada indicar que los equipos imbatidos siguen ganando con facilidad sus encuentros destacando la facilidad goleadora del Atlético San Vicente con una media de catorce goles por partido.

Resultados 5ª jornada

Valencia, 2 - Alcodiam, 6 Salesianos, 7 - Villena, 0
Alberic, 9 - Benicarló, 1 Cocentaina, 6 - Montemar, 9
Xirivella, 1 - Sedavi, 4 At. San Vicente, 14 - El Puig, 3

Clasificación	J.	G.	E.	P.	G.F.	G.C.	Puntos
1. At. San Vicente	5	5	0	0	72	19	10+4
2. Sedavi	4	4	0	0	30	4	8+6
3. Alcodiam	4	4	0	0	30	8	8+6
4. San Vicente	5	3	0	2	35	24	6
6. Montemar	5	3	0	2	30	25	6+2
7. Cocentaina	5	2	0	3	31	43	4-2
8. BENICARLO	4	1	0	3	15	25	2-2
9. Valencia	4	1	0	3	22	33	2-4
10. El Puig	5	1	0	4	13	36	2-2
11. Salesianos	5	1	0	4	19	42	2-4
12. Xirivella	5	1	0	4	18	37	2-4
13. Villena	5	0	0	5	1	52	0-4

Nota: Al Villena se le deducirán dos puntos por sanción.

Tenis

Martirián Martín, vencedor del campeonato social del C.C. del Mediterráneo

En las pistas del Club de Campo del Mediterráneo se ha celebrado en campeonato social en su modalidad de caballeros, siendo la participación de la mayoría de los socios jugadores, ya que este campeonato está dividido en grupos, con el fin de que cada jugador juegue con otros de su mismo nivel. Así, en el grupo «B» el campeón ha sido José Branchadell que venció en la final a uno de nuestros infantiles más destacados, Alatz Reinoso, el resultado fue de 6/4 7/5.

La consolación de este grupo «B» enfrentó en la final así como en el «bueno» a un veterano y a otro infantil siendo también la victoria para el veterano esta final enfrentó a Martirián Martín Serra con José M.^a Iglesias el resultado final fue de 6/3 6/3 para Martín.

En el grupo «A» donde se encontraban incluidos los mejores jugadores del club hubieron sorpresas importantes ya que el jugador infantil Oscar Branchadell se plantó en la final venciendo a todos sus contrincantes con sorprendente facilidad; así, venció en octavos a M. Blay por 6/1 6/2; en cuartos a Luis Iglesias 7/5 6/1; en semifinales a cabeza de serie n.º 1, Francisco Rallo, por un sorprendente 6/16/1, consiguiendo de esta brillante forma plantarse en la final que le enfrentaba al cabeza de serie n.º 2, Martirián Martín Masdeu, éste para llegar a la final venció en octavos a Antonio Peris

6/1 0/6 6/4, en cuartos a José Branchadell 7/5 6/2, y en semifinales a Luis F. Iglesias 6/3 6/3.

La final entre un infantil Oscar y un jugador experimentado como Martirián no tuvo color, ya que éste estaba muy en guardia después de ver los resultados de Oscar y planteó el partido de una forma que el infantil no pudo en ningún momento encontrarse a gusto, cosechando así la primera derrota en un campeonato social absoluto, el resultado de esta final fue de 6/0 6/1.

En la consolación del grupo «A» el vencedor fue Felipe García que venció a otro joven jugador, David Abad, por un doble 6/3.

Tenemos que destacar en este campeonato social el buen papel realizado por los jóvenes jugadores ya que consiguieron estar presentes en todas las finales, aunque no lograran vencer en ninguna, pero ya es buena señal el que consigan llegar a ellas.

Balonmano. Se disputó el pasado lunes la primera jornada del campeonato de balonmano juvenil de selecciones por comarcas. En los dos encuentros disputados los resultados fueron los siguientes: la selección del Baix Maestrat venció a la de la Plana Baixa por 14-20, y la Plana Alta perdió ante L'Alcalatén 11-14.

Oshima y el imperio de la carne



«El imperio de los sentidos». Int. Kazuko Yohsiyuki, Tasuya Tamura. Fotografía: Toru Takemitsu. Guión y Dirección: Nagisa Oshima. Distribuida: por CIVSA video.

Nagisa Oshima funda su propia productora, la Sôzôsha, en 1962 demostrando ser uno de los más importantes autores de su generación «los jóvenes rabiosos». Con su peculiaridad uso del lenguaje cinematográfico se introduce y desvela vorazmente el rito de la muerte. Todo transcurre en un lento y ceremonioso caminar por la vida.

En 1975 realiza una de las más grandes obras cinematográficas de todos los tiempos «La corrida del amor» llamada aquí «El imperio de los sentidos». Oshima narra un suceso verídico ocurrido en Japón en 1936, cuando una mujer llamada Sada es detenida por la policía en las calles de Tokio,

después de haber vagado varios días portando en sus manos el sexo y los testículos de su amante, a quien había matado durante el acto amoroso, con su consentimiento.

Nagisa Oshima encierra a sus dos personajes en una alcoba de amor y en ella desgrana de forma pausada y hilvana tiernamente las imágenes del acto amoroso más bellas y reales y sensibles nunca jamás contadas.

La pasión, el gozo y la muerte. La pasión física, el gozo sexual y la indisolubilidad con la muerte. Dice Oshima «... Relaciones indisolubles. Por algo, en el éxtasis del amor, exclamamos, me muero...».



«El imperio de la pasión». Int. Kazuko Yohsiyuki, Tatsuya Fuji. Decorados: Jus-ho Toda. Montaje: Keichu Uroaka. Giôn y dirección: Nagisa Oshima. Distribuida por CIVSA video.

Trascurridos exactamente 3 años de su obra maestra «El imperio de los sentidos», Oshima vuelve a deslizar sus imágenes sobre una estética de acción física y sexual. Encierra a sus personajes, Oshima, nuevamente a dos seres enlazados por a una clara y ardiente pasión, que nuevamente se verán transcurrir por el amor y el gozo hacia la muerte.

Como un viejo romance, la vieja del lugar inicia el relato

de un crimen sucedido en 1895. Dos amantes, ella mujer casada mayor que su enamorado, se encuentran en el mismo centro de la tormenta como shakesperianos o de la tradición japonesa del «Kabuki», enfrentados el orden del rito familiar, a lo establecido y corriente natural que cuando se osa trastocar se desatan las condenas, el escarnio y la muerte.

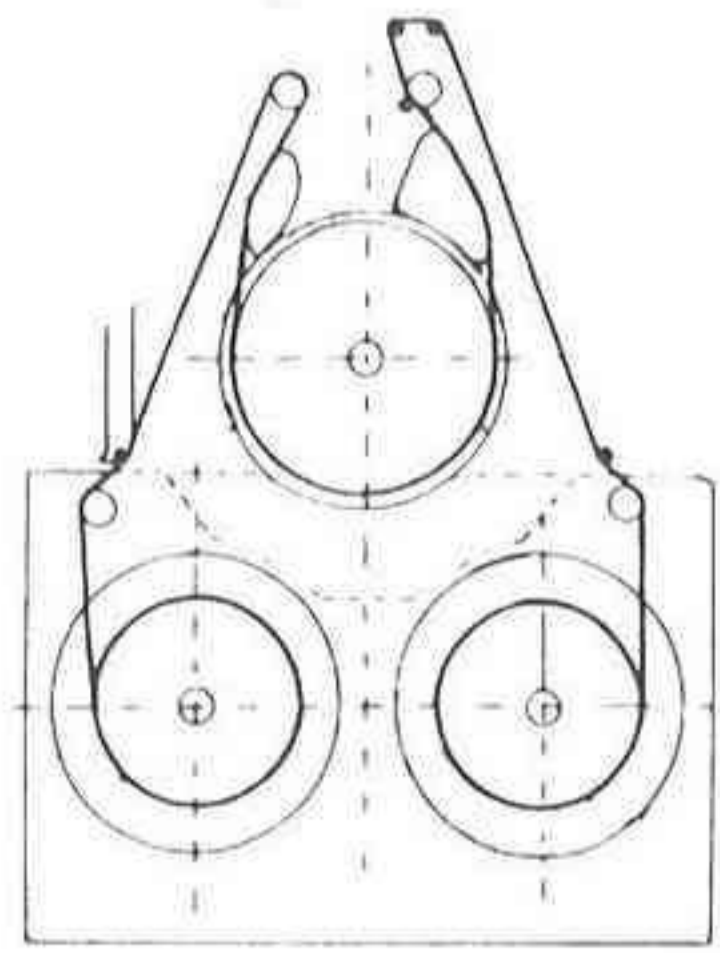
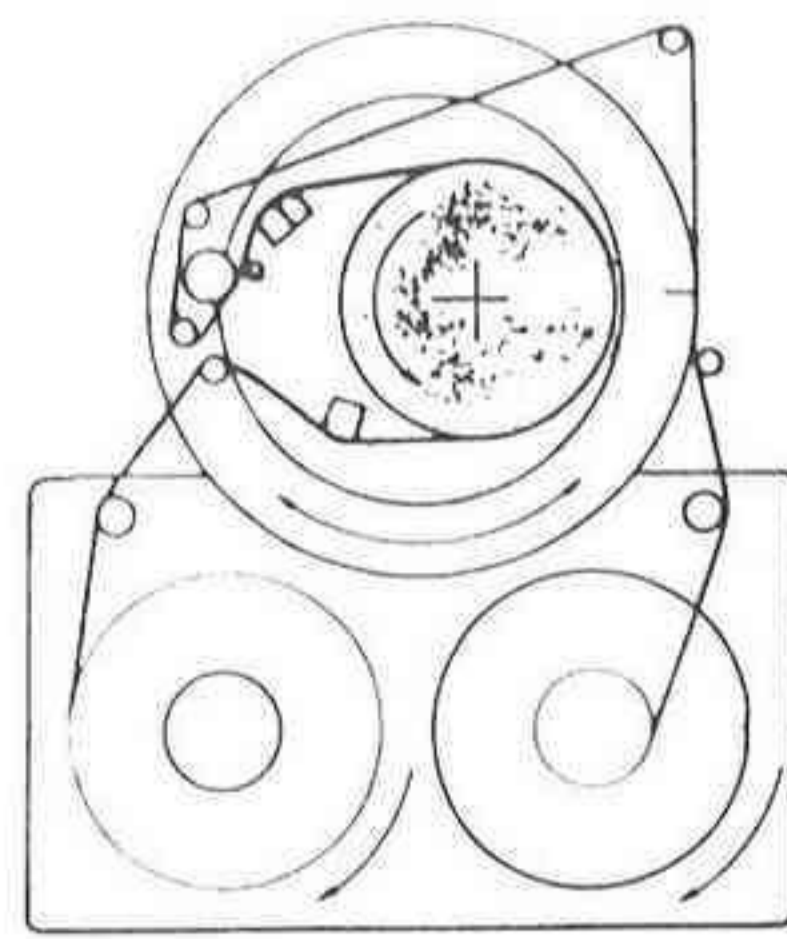

Sistema de carga en U de Grundig y en M de Philips

Importantes prestaciones del V-2000, con tecnología occidental

Vídeo-2000, el empeño europeo

El sistema V-2000 es una aportación tecnológica al registro de imágenes sobre cinta magnética plenamente desarrollada en Europa y principalmente por la firma holandesa Philips y la alemana Grundig, que surge en 1979. Entre los diversos hallazgos técnicos que este sistema incorpora al magnetoscopio hay que destacar la reducción de la banda de cinta a 1/4 lo que permite la reversibilidad con la cinta cassette, los efectos de exploración de imagen que están libres de perturbaciones e inestabilidades gracias a su disposición de las cabezas lectoras, situadas sobre material piezocerámico para producir curvatura con una tensión de control procedente de la unidad denominada DTF.

Esta disposición de las cabezas de vídeo, si bien conservan la posición básica dentro del tambor portacabezas, están montadas sobre un material piezocerámico denominado PEX que se curva con la tensión. Su finalidad es permitir, durante la reproducción, explorar la cinta mediante tensión de nivel ascendente hasta que se detiene al localizar una pista, logrando así evitar la necesidad de la pista de control de los sistemas convencionales.

Otra de las importantes aporta-

ciones que introduce en el mercado este sistema es la calidad de sonido que reproduce. La enérgica reducción de ruido con la que ha sido dotado, le dotan de una banda pasante de audio que se extiende desde los sonidos más graves de 38 Hz hasta los agudos de 10.000 Hz con una tolerancia de más-menos 8 dB.

Si ya en su salida comercial en 1979, arrasó en innovaciones y principalmente con la reversibilidad de la cinta con la consiguiente doble duración, 4 horas por cada cara, en los nuevos modelos en este sistema se presentan con la opcionalidad de doblar la duración de la cinta. El dispositivo de grabación lenta, le permite grabar en una cinta de 8 horas justo el doble, 16 horas.

El sistema de seguimiento de pista, denominado DIF es otra aportación importante del V-2000. Su finalidad es controlar la posición de las cabezas de vídeo por medio de los actuadores durante la exploración de la cinta, para conseguir una reproducción perfecta. Para ello, detecta las frecuencias piloto insertadas durante la grabación y mediante batido con las correspondientes a las pistas adyacentes obtiene una tensión de error que es aplicada a los materiales piezocerámicos de las

cabezas, para compensar, mediante incremento de su altura, los errores de posición cabezavista.

La exploración de la cinta del sistema V-2000 se efectúa por dos cabezas de vídeo situadas, como anteriormente hemos dicho, sobre un material piezocerámico (PEX) que tiene la propiedad de producir curvatura con la tensión. Basándose en esta propiedad, para búsqueda automática de las pistas de vídeo grabada en la cinta, se le aplica una tensión de nivel ascendente hasta que las cabezas se hayan situado sobre las pistas. El circuito que realiza esta misión se llama DIF, y permite suprimir el tracking manual.

El diámetro del tambor es de 65 mm. El ancho de cinta empleada para grabar la imagen es inferior a 6,35 mm. y el ancho de las pistas de vídeo 22,6 micrómetros.

Finalmente destaquemos que con gran sentido de la post-venta se ha diseñado el magnetoscopio del sistema V-2000 en relación al bloque mecánico constituyendo una unidad muy compacta, estando separado completamente lo mecánico de la circuitería electrónica, lo que hace un gran favor de cara a la facilidad técnica en posibles reparaciones.

Características técnicas de sistemas de vídeo

	V-2000	VHS	BETA
Velocidad de arrastre de cinta	2,44 cm/sg.	2,339 cm/s.	1,87 cm/sg.
Velocidad de exploración	5,06 m/sg.	4,84 m/sg.	5,8 m/sg.
Sistema de exploración	Helicoidal 2 cabezas	Helicoidal con 2 cabezas	Helicoidal 2 cabezas
Ancho de la pista de vídeo	22,6 micrometros	49 micrometros	32 micrometros
Ancho de la pista de audio	0,65 mm.	1 mm.	1,01 mm.
Angulo Azimut de las cabezas	+ - 15°	5°-57°	+ - 7°
Resolución	240 líneas	240/250 líneas	260 líneas

MULTIPLE ESTRENO EN CASTELLON

4 VIDEO-CLUBS PARA LLEVAR EL CINE A SU CASA

DISTRIBUIDOR OFICIAL: PHILIPS, SANYO, PANASONIC, ELBE-SHARP, BALAY, OTSEIN, FAGOR, AGNI, NEW POOL

VIDEO REPRODUCTOR SANYO 63.900 PTS. POR LA COMPRA DE UN VIDEO EN ELECTRODOMESTICOS PALLARES OBSEQUIAMOS GRATIS CON EL VISIONADO DE 50 PELICULAS MULTINACIONALES



ELECTRODOMESTICOS PALLARES

CENTRAL
SERRANO LLOVERAS, 11
230117. GRAO DE CASTELLON
PADRE VICENT, 15
AVDA. CAPUCHINOS, 31
TEL. 22 18 55. CASTELLON

MAESTRO FALLA, 11
TEL. 23 15 41
CASTELLON
PLAZA PAIS VALENCIANO, 5
(ANTIGUA PLAZA ALCAZAR DE TOLEDO)
TEL. 24 19 16. CASTELLON



DAMERO

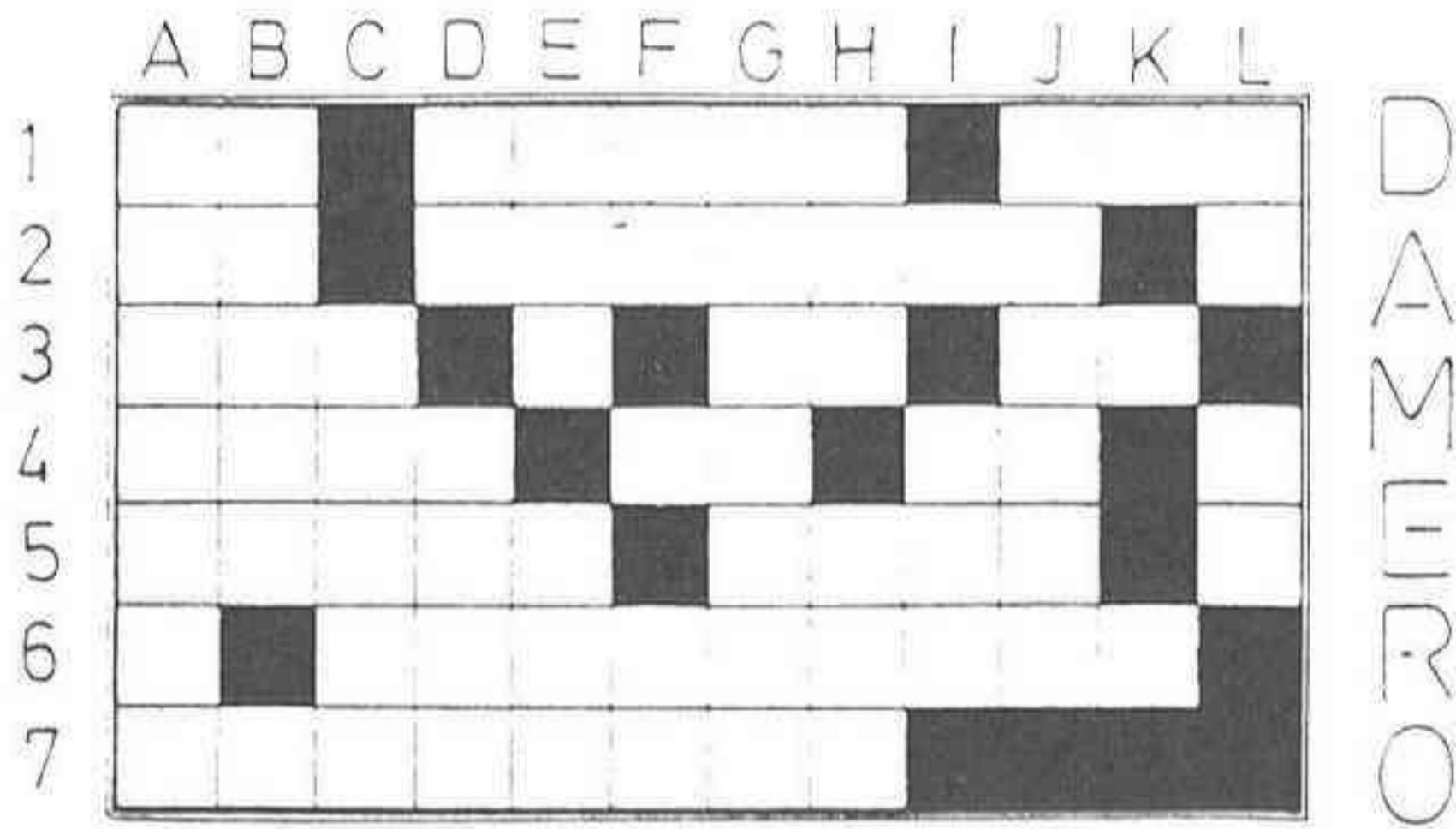

- L2 A3 B1 A1 B3 D4 I2 H7.— Natural de cierta ciudad española.
- F2 D2 A5 E6 I6 L4 B5 C3.— De trigo o que tiene sus cualidades.
- E1 D1 G3 C7 C4 B2 G4 J5.— Que tiene vanidad o la da a conocer.
- B4 G5 H3 J6 H1 C5 F6 F1.— Causa modorra, entontece.
- J3 J2 J4 E5 D5 E2 A4.— Indiquen, anuncien.
- E3 F4 D6 H2 G1 F7 K3.— Fábrica hecha de yeso.
- J1 L5 G2 B7 D7 K1 I4.— Voz latina que significa, cada cual.
- G7 L1 H6 E7 I5 H5.— Que tiene ceño o sobrecejo.
- A7 C6 A2 G6 K6 A6.— Vino peleón.

Modo de resolverlo.—Una vez resueltas las palabras de la clave, podrá leerse un pensamiento de «Freud».

SOLUCION: El avaro, que lo retiene todo y no da nada, es en cierto modo un estreñido psíquico.

Dr. ALFREDO MOLES/BLANKITO
Que se sepa

LA GRAN MAYORÍA DE LOS DEPORTISTAS, DE UNA FORMA U OTRA, SE DROGAN.

AHORA SE SABE QUE MUCHOS LO HACEN CON SU PROPIA SANGRE.

SE LA EXTRAEN MESES ANTES Y LA CONGELAN; LUEGO, ANTES DE LA COMPETICIÓN, SE HACEN UNA "AUTO-TRANSFUSIÓN".



UNA ESPECIALIDAD FARMACÉUTICA CONTRA LA FATIGA ESTÁ HACIENDO FUROR EN FRANCIA, GRACIAS A SU ALTA CONCENTRACIÓN DE VITAMINA E. LA FABRICAN CON SESOS DE CORDERO DESECADOS, ACEITE DE GERMEN DE TRIGO, LEVADURA Y POLVO DE HÍGADO VACUNO.

HENRY

por Jack Tippit

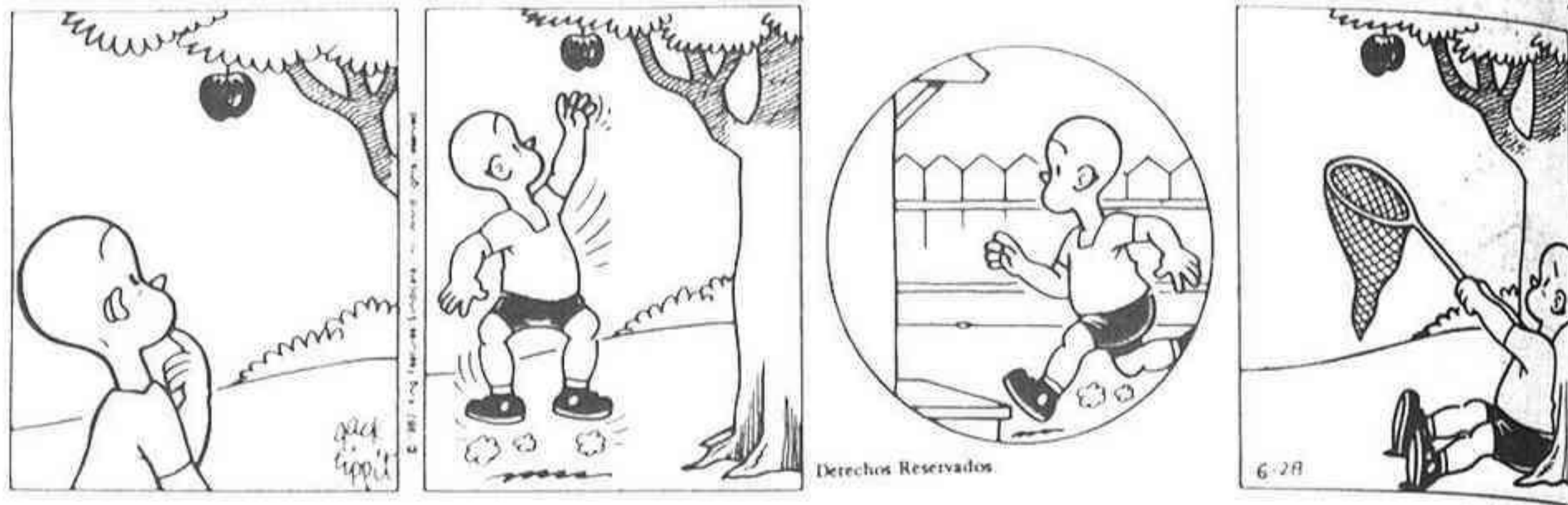

HOROSCOPO PARA HOY

<p>Aries (21 marzo a 20 abril)</p> <p>SALUD.— Muy buena. TRABAJO.— No tome ninguna decisión apresurada. AMOR.— Profundo cambio en su vida amorosa.</p>	<p>Cancer (21 junio a 21 julio)</p> <p>SALUD.— Excelente. TRABAJO.— Siga al pie de la letra el plan que se ha trazado. AMOR.— Suerte en el terreno amoroso.</p>	<p>Libra (23 sept a 22 oct.)</p> <p>SALUD.— Buena. TRABAJO.— Ponga al día sus asuntos atrasados y cuide más de su correspondencia. AMOR.— Clima tenso.</p>	<p>Capricornio (21 dic. a 19 ene.)</p> <p>SALUD.— Normal. TRABAJO.— Medite seriamente si le conviene aceptar ese puesto. AMOR.— Situación armoniosa de sus relaciones.</p>
<p>Tauro (21 abril a 20 mayo)</p> <p>SALUD.— Buena. TRABAJO.— Sea correcto y guarde las formas entre sus compañeros. AMOR.— No dude de la fidelidad del ser amado.</p>	<p>Leo (22 julio a 21 ago.)</p> <p>SALUD.— Enfriamiento. TRABAJO.— Procure adaptarse a las circunstancias y no sea tan independiente. AMOR.— Excelente.</p>	<p>Escorpión (23 oct a 22 nov.)</p> <p>SALUD.— No abuse de los picantes y sus molestias desaparecerán. TRABAJO.— Noticias agradables. AMOR.— Bueno.</p>	<p>Acuario (20 ene. a 18 feb.)</p> <p>SALUD.— Buena. TRABAJO.— Su prestigio aumentará. AMOR.— No haga demasiados planes con respecto a esa persona; aún no la conoce bien.</p>
<p>Geminis (21 mayo a 20 junio)</p> <p>SALUD.— Trate de respirar aire puro. TRABAJO.— Preste más atención a su correspondencia. AMOR.— Evite las aventuras.</p>	<p>Virgo (22 agosto a 22 sep.)</p> <p>SALUD.— Aunque le dé pereza, haga deporte. TRABAJO.— No cambie continuamente de planes. AMOR.— Su sentido del deber chocará con sus sentimientos.</p>	<p>Sagitario (23 nov. a 20 dic.)</p> <p>SALUD.— Dolor de cabeza. TRABAJO.— No discuta escuche lo que escuche. AMOR.— La armonía de sus relaciones se verá enturbiada por la presencia de cierto rival.</p>	<p>Piscis (19 feb. a 20 mar.)</p> <p>SALUD.— Buena. TRABAJO.— La influencia de ese amigo es pernicioso para su carrera; trate de apartarse de él. AMOR.— Excelente.</p>

Orange Castellón S.I. EL FUTURO ES HOY Orange Castellón S.I.

Oswaldo Natucci

De girasoles, electricidad

Los Pirineos gozan de un magnífico emplazamiento para experimentos solares con 180 días de sol al año. Por eso Francia ha instalado ahí una central eléctrica que funciona con numerosos heliostatos (espejos parabólicos) capaces de seguir al sol automáticamente en su desplazamiento. Tiene una potencia de 2,5 megavatios. La planta utiliza aquellos girasoles para concentrar los rayos luminosos sobre una caldera emplazada en lo alto de una torre de 100 metros. Dentro de ella hay una mezcla de sales y agua. A mayor concentración de sales mayor es el punto de ebullición, proporcionando vapor más caliente a la turbina. El agua y las sales de nitritos y nitratos de sodio y potasio se depositan en tanques independientes. Habitualmente la mezcla produce vapor a una temperatura de 430 grados centígrados, el cual pasa de la caldera a la turbina, generando energía eléctrica. La mezcla de sales y agua se regula en función de la intensidad del sol. Como nueva tecnología esta también tiene sus problemas: un vendaval recientemente arrasó la mitad de los heliostatos.

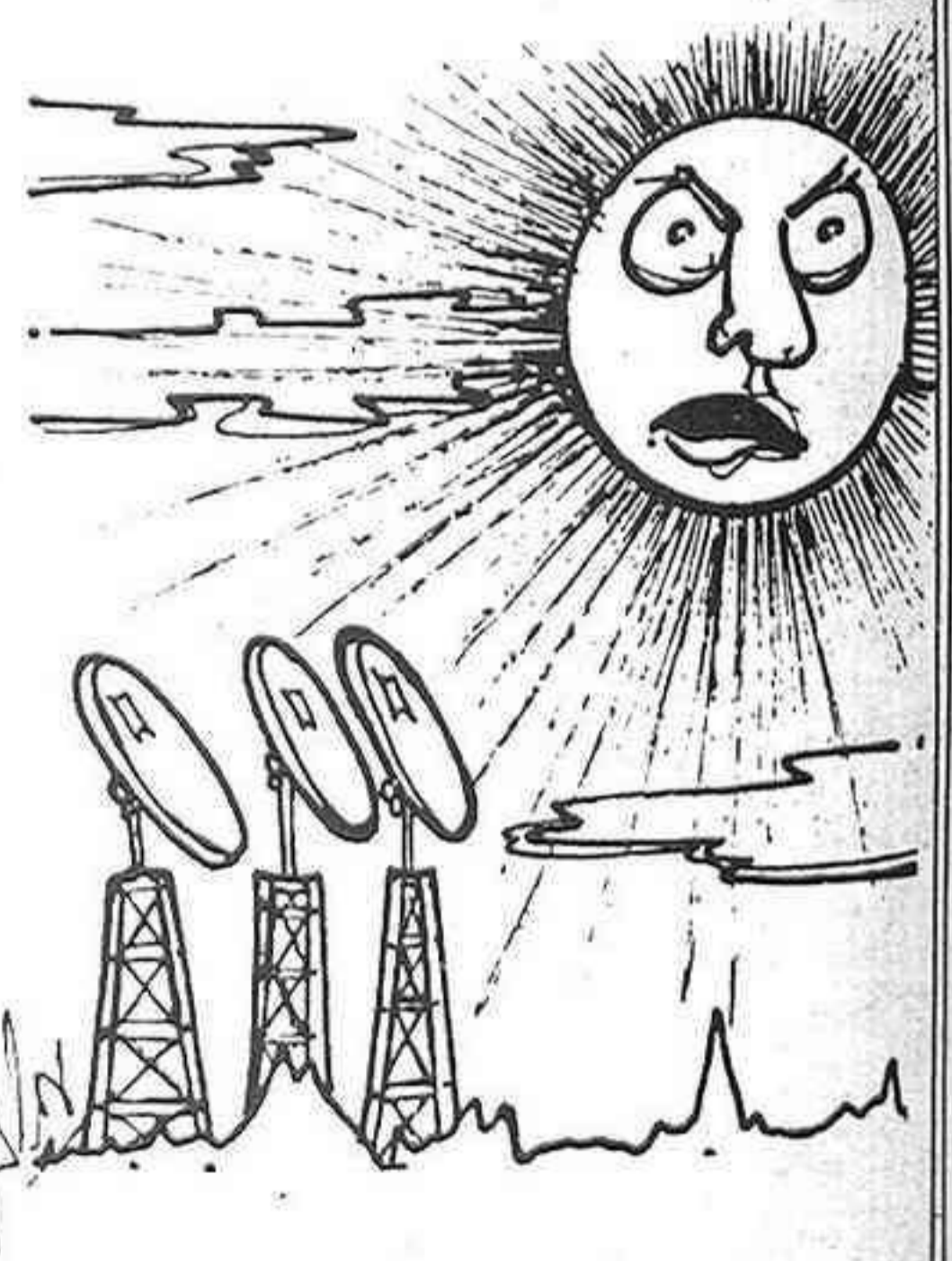

La diferencia entre fracaso y éxito escolar, puede ser un examen visual.

Es un consejo de la CAMPAÑA DE PROTECCION OCULAR.

ASOCIACION DE UTILIDAD PUBLICA

HASTA EL 30 DE NOVIEMBRE

Citroën baja hasta el 8% su Recargo por Aplazamiento

Avda. Valencia s/n. Tel. 21 46 22 (Castellón) — Ctra. Valencia-Barcelona, Km. 57.400 Tel. 52 04 00 (Villarreal)



VIERNES, 15

TV1

- 13.45 Carta de ajuste.
- 13.59 Programación de cobertura regional.
- 14.55 Conexión con la programación nacional.
- 15.00 Telediario. Primera edición.
- 15.35 Ramón y Cajal. «Capítulo sexto».
- 16.30 La tarde.
- 17.30 Un país de sagitario.
- 17.55 ¡Hola chicos!
- 18.00 Barrio Sésamo. «El Maharajá de Kapurtala».
- 18.30 Los Biskitts. «Una sorpresa para Hilandero».

- 19.00 Un nuevo barrio. «El colegio».
- 19.30 Al galope.
- 20.00 Más vale prevenir. «Pancreatitis».
- 20.30 Telediario. Segunda edición.
- 21.05 Un, dos, tres... «La espuma».
- 23.00 Página de sucesos. «Gintas verdes». La directora del departamento de sucesos, decide montar una nueva sección en el dominical del periódico, en la que trata de resucitar antiguos reportajes sobre crímenes que tuvieron lugar hace más de un siglo. El primero es el asesinato de varias personas en un cortijo de Córdoba, entre los que había dos niños pequeños. El autor de los hechos, condenado a muerte, fue un hombre que abandonando su profesión de vigilante, se dedicó a vivir de las mujeres, llegando hasta el crimen para conseguir dinero.
- 23.45 Telediario. Tercera edición.
- 00.05 Teledporte.
- 00.15 Despedida y cierre.
- 00.20 Carta de ajuste.
- 00.29 Apertura y presentación.
- 00.30 ♦♦ Programación especial:

Cine de medianoche. «El diputado». 1978. (106'). Color. Dirección: Eloy de la Iglesia. Guión: De la Iglesia - Goicoechea. Intérpretes: José Sacristán, María Luisa San José, José Luis Alonso, Agustín González, Enrique Vivó, Queta Claver, J.A. Bardem, Roberto Orbea, un joven y ya prestigioso abogado, es dirigente de una organización política marxista que se movió ampliamente en los días de la clandestinidad. Casado, dueño de una sólida posición social, Orbea arrastra desde su infancia la carga de una homosexualidad contra la que ha luchado desesperadamente. Restablecidas en España las libertades, el abogado obtiene un escaño en el Congreso y a punto está de ser elegido secretario general de su partido, pero su más íntimo problema, hábilmente explotado por un grupo político de ultraderecha, va a interponerse en su carrera.

- TV2**
- 18.45 Carta de ajuste.
 - 18.59 Apertura y presentación.
 - 19.00 Agenda informativa.
 - 19.15 En marcha.
 - 19.30 La Clave. «El Estatuto Jurídico de la Radio Televisión».
 - 24.00 Telediario 4.
 - 00.30 Despedida y cierre.

- TV3**
- 13.30 Avancé informatiu
 - 13.30 TV3, segona vegada
 - 14.00 A tot Esport.

- 14.45 Telenotícies
- 15.15 Dancin' Days. (cap. 53)
- 16.00 Aula visual (repetició)
- 19.30 Avancé Informatiu
- 19.15 Camarles
- 19.30 Fes Flash. Còmicaventures; Senyor Cordills
- 20.00 Johnny Jarvis (cap. 2)
- 20.15 Concurr
- 20.45 Telenotícies
- 21.00 Trossos. Informatiu cultural
- 21.30 En escena, 100 anys de teatre català «Joan Brossa»
- 22.30 Piano bar
- 23.30 Cinema de mitjanit
- 23.45 ?«La crònica d'Anna Magdalena Bach»



¡¡¡Hola grandullón!!!. Va en serio y, además, ya era hora. Hora de hablar de las discriminaciones masculinas, de los tabúes que impiden las lágrimas y la ternura en público, de los hombres maltratados y de los chantajes silenciosos disfrazados de carantoñas... Por todo ello, Gala Rebes y M^a Paz Ballesteros, con mucha ternura y mucho humor hacen cada domingo, a las diez de la noche, un programa de hombres y para hombres. Un programa que parte de un cariñoso saludo: ¡Hola Grandullón! En Radio 1, de RNE.

María del Puy: «Siempre me han dado los papeles de heroína»

La actriz María del Puy que en tantas ocasiones hemos visto actuar en televisión, aparece otra vez en la pequeña pantalla, esta vez como protagonista de la obra «A Electra le sienta bien el luto». Y haciendo honor al título de la serie, la hemos encontrado en Televisión vestida de negro de los pies a la cabeza grabando su papel.

—María, ¿qué te gusta más, el teatro o la televisión?

—Siempre he preferido el teatro, aunque me siento muy a gusto en Televisión, quizá porque he hecho muchas cosas. Además, las dos funciones en teatro me parecen agotadoras, aunque sabes que empiezas la representación y que al cabo de hora y media tiene su fin. Es como un ciclo, algo continuado que no tiene nada que ver con lo que se hace en Televisión.

—¿Cómo definirías tu trabajo en televisión?

—Televisión, lo bueno que tiene es que posee parte de teatro y parte de cine. Haces de todo un poco.

—De todos los papeles que has interpretado ¿en cuál te has sentido más a gusto?

—Son muchos, y de la mayoría guardo un buen recuerdo. Pero me gusta especialmente hacer comedias de estilo americano, un poco frívolas. Como ejemplo, te diría «Cuatro historias de alquiler» y «Jano».

—Se ha dicho a menudo que eres «la chica guapa de televisión». ¿Te molesta?

—No es que me moleste. Reconozco que casi siempre me han dado los papeles de heroína. Pero en todos esos casos, siempre me ha preocupado el no dar precisamente la imagen de «chica mona», sino que por encima de todo creo que lo importante es saber valorar las aptitudes y el trabajo realizado.

María es una mujer incansable y muy trabajadora. En estos momentos compagina la grabación en televisión con los ensayos de una nueva obra de teatro.

—¿Cómo haces para estar en tantos sitios a la vez?



Protagoniza en Televisión la obra de teatro «A Electra le sienta bien el luto»

—Trabajando muchas horas. Por las noches no salgo hasta las doce del teatro.

—¿Y qué le parece a tu familia?

—Ya están acostumbrados. Saben que me ven poco tiempo. Mi marido y mi hijo Javier, que ya tiene dieciocho años, han tenido que hacerse a la idea. Lo bueno que tengo es que los dos son mis mejores fans. Mi marido me está preparando un álbum de fotos y está muy entusiasmado con la idea.

Europa Press

CARTELERERA

CASTELLON

AZUL.— 21 34 99. Hoy 7.30 y 10.30. 2.^a semana LA ROSA PURPURA DE EL CAIRO, Woody Allen.

CINES CASALTA.— C/. Campor, 24. 22 40 69. Salas equipadas con sonido Dolby Stereo y climatizadas. Salas Tárrega y Porcar: 250 pesetas. Sesiones de lunes a sábado: 7.30 y 10.30. Domingo: 4.30, 7.30 y 10.30. (A excepción de programaciones especiales).

SALA PORCAR.— 2.^a semana, EL HONOR DE LOS PRIZZI.

SALA TARREGA.— NOCHE DE MIEDO.

CONDAL.— 22 76 08. 6.30 y 10.30. 2.^a semana, VERANO ASESINO.

REX.— 22 05 91. Hoy 7.30 y 10.30. LA MUJER EXPLOSIVA.

BURRIANA

TEATRO PAYA.— 51 01 11. Hoy 7 tarde y 10.15 noche. MAD MAX, MAS ALLA DE LA CUPULA DEL TRUENO. N.R.M. 13 años.

VICIANA.— 7 y 10.15. PANORAMA PARA MATAR, Roger Moore en James Bond 007.

ONDA

IDEAL.— 60 11 44. Hoy tarde y noche. EL DONANTE. Mayores 18 años.

MONACO.— 60 09 92. Hoy tarde y noche. BEAT STRET. Todos los públicos.

VILLARREAL

BAHIA.— 10.30. UNICO TESTIGO, con Harrison Ford.

CONDAL.— 52 11 20. 7.15 y 10.30. LADY HALCON.

SINTONIZAME

OM	FM	
	106	Radio Benicarló
	106.5	Radioclásica Burriana
	103.8	Antena 3 Vall de Uixó
	98.2	Radio Nueva
	95.7	Radio Castellón
	92	Radio Popular
	91.2	Antena 3
	89.4	Radio Cadena
	88.1	Radio Color

Radio Castellón 1.495
Radio Cadena 1.413
Radio Popular 1.124

COPE Radio Popular

ONDA MEDIA (1.224 Kcs.)

6 Crónica del alba, presentado por Claudia López; 7 Primera hora. Informativo, presentado y dirigido por Manuel Antonio Rico; 9 Protagonistas, con Luis del Olmo; 13 Protagonista la noticia, presentado por Juan Fierro; 13.30 Calle Mayor. Informativo local, provincial y regional; 14 Pop. Deportivo; 14.30 Buenas tardes; 16 Directamente Encarna, con Encarna Sánchez; 20 La tarde gira; 21.05 Rezo del Santo Rosario; 21.30 Programas de contenido; 22 Hoy aquí. Presentado por Curro Castillo; 23 Popular deportivo, con Agustín Castellote; 23.30 Popular, popular. Presentado y dirigido por Alejo García; 0.30 Caliente y frío, presentado por Alvaro Luis Redecilla; 2.30 Juntos en la noche, por Rafael Ruiz.

FRECUENCIA MODULADA (92.2 Mgs.)

8 El loro amarillo. Espacio infantil, con regalos, participación en directo y música; 9 Vivitos y copeando. Concursos, votaciones y música; 13.30 Calle Mayor; 14 Optica deportiva; 14.10 Naftalina Revival; 15.30 Vivitos y copeando; 19.30 Con luz y con casco; 20 Un poquito de todo; 21 Gran deportivo; 22 Extraños en la noche; 24 Fin de emisión.

Mediterráneo

Promociones y Ediciones Culturales, S.A. (PECSA)

Redacción, Administración y Talleres, Avenida del Mar, 29 (12.003) Castellón

Teléfonos 22 00 56 y 22 00 60. Télex 65454 Tirada y difusión controlada por OJD



Analía Gadé

La actriz argentina-española reapareció en un teatro español con una comedia satírica

Roberto Cazorla

Analía Gadé: Millonaria en mutis plausibles.

La actriz argentina-española ha reaparecido en el teatro Marquina de Madrid con la comedia satírica «Revistas del Corazón», de Juan José Alonso Millán. La dirige el propio autor, y cuenta con la colaboración de un reparto compuesto por Margarita García Ortega, José Luis de Villalonga, Alicia Moro y Adriana Vega.

—Analía ha hecho mucho teatro «serio», incluso grandes tragedias, ¿cómo se siente encarnando a una duquesa frívola en este tipo de obra satírica?

—Perfectamente. La duquesa Elvira —mi personaje— es una mujer que está en un momento de su vida con muchos problemas, lo que provoca que tenga un carácter difícil y muy temperamental.

—¿Qué significa para usted volver a enfrentarse con el público español?

—Ver que me sigue queriendo. Estoy muy contenta. Además, he tenido la suerte de trabajar con un grupo de excelentes profesionales.

Cuando le pregunté si encontraba mucha diferencia entre el público argentino y el español, respondió:

—Sí, en Argentina se mima más al artista. Allí siguen existiendo los ídolos. No importa que el actor o la actriz sean viejos, se les sigue adorando y yo diría que hasta mucho más. Aunque Argentina, económicamente está peor que España, la gente sigue ahorrando su dinero para ir al teatro. España no es un país de ídolos. Lo fue hace algún tiempo con los toreros y los futbolistas, pero jamás con los actores.

—Usted vive «a caballo» entre Buenos Aires y Madrid, tiene dos casas que atender, ¿resulta difícil todo eso?

—Bastante. Pero no me queda otro remedio. Hace cinco años estuve en Buenos Aires y puede comprobar cómo me seguía que-



Analía Gadé

riendo a la gente, como me recordaba y pensé que sería injusto de mi parte no trabajar en mi país. Y desde hace cinco años vivo la mitad del año en mi país, y la mitad aquí...

—En su otro país, ¿no?

—Exacto, España es mi segunda patria.

Durante el entreacto de la obra pude oír los comentarios de las señoras que habían acudido a aquella función de la tarde: «Es increíble lo guapa y lo elegante que está Analía», «A mí siempre me ha fascinado esta señora», «¿Qué clase tiene y cómo sabe estar», etc.

Lo que acredita que, aunque en España no exista esa pasión por los artistas como casi suele ocurrir en general en toda Hispanoamérica, a Analía Gadé se le mira con muy buenos ojos y siempre que actúa se llena el teatro.

Al final de la representación se escuchó un estruendoso aplauso

que duró más de lo acostumbrado. Las localidades del teatro están agotadas una semana antes. Y la crítica ha sido muy amable con la actriz que, una vez más, ha tenido la oportunidad de demostrar hasta qué punto se es toda una profesional y, por si fuera poco, una de las mujeres más elegantes de la escena española.

—Una vez más hemos podido ver cuantos trajes exhibe en esta comedia, algo nada extraño tratándose de usted, ¿cree que influye en algo el ser elegante en la escena?

—Tratándose de una comedia como ésta, sí, es lógico. Y cuanto más elegante, mucho mejor. La gente disfruta, sobre todo las señoras, cuando ven una buena y lujosa colección de trajes.

—¿Cree que el público prefiere este tipo de comedia ligera?

—Sí, el público quiere pasarlo bien, olvidarse un poco de los problemas que tiene todos los

días. Y lo sé porque en más de una ocasión me he puesto en el lugar del espectador y lo he sentido también.

Aún «huele» a triunfo

En Argentina, Analía Gadé grabó una telenovela con la que tuvo —como siempre— un gran triunfo. Además hizo teatro y una serie de programas para el espacio titulado «Situación Límite», escrito por una de las mejores plumas del país, Nelly Fernández Tiscornia.

—«En casa de Analía» era su programa televisivo en Argentina, ¿ha pensado lanzar por los canales españoles ese mismo programa?

—No. Ese mismo programa aquí se llamó «En casa de Fernando Fernán Gómez», o algo parecido. Creo que no funcionó, y eso tratándose de una primerísima figura como él. Aquello mío fue un ciclo que ya se cerró. Ahora vendrán otras cosas.

Aunque Analía Gadé ha encarnado a docenas de personajes, dice que «no soy de las actrices que sueñan con determinado papel. Para mí ese papel es el que me entregan hoy, sea de teatro, televisión o cine. Lo tomo —si me interesa, claro— lo estudio, lo doy vuelta y lo formo a mi manera. Es lo que más me interesa... es mi manera de trabajar».

—¿Considera que es un producto del cine?

—No, en absoluto. Yo me inicié en el teatro. Entré en el cine en 1947 porque me presenté en un concurso donde el premio era trabajar en una película con un papillito muy pequeño.

Solamente en España Analía Gadé ha protagonizado más de cuarenta películas. También otras tantas en su país de origen. Por lo tanto es una de las actrices que más se conoce en casi todo el mundo hispanoamericano, sobre todo entre los que presumen de ser cinéfilos. Ha hecho grandes temporadas en México, país que admira y confiesa sentir un amor sin medida.

Ultima hora

Sorteo de la lotería primitiva

EFE / Madrid

La combinación ganadora en el sorteo celebrado de la lotería primitiva es: Diecinueve, veintidós, treinta y cuatro, treinta y seis, treinta y siete y cuarenta y tres (19 - 22 - 34 - 36 - 37 - 43).

El número complementario es el treinta y ocho (38).

En este quinto sorteo, celebrado en el salón de sorteos y loterías de Madrid, se ha obtenido una recaudación de 996.069.875 pesetas, de las cuales se destinarán para premios el 55 por ciento, o sea, 547.834.431 pesetas.

El número de boletos sellados ha sido de 8.069.877.

Quienes hayan obtenido seis aciertos, la primera categoría cobrarán 131.481.224 pesetas. Para la segunda categoría, cinco aciertos más el número complementario, corresponderán 49.305.459 pesetas.

Las víctimas de la tragedia colombiana podrían elevarse a 95.000

Naciones Unidas

Cerca de 4.000 cuerpos han sido recuperados tras la erupción del volcán del Nevado del Ruiz en Colombia y se teme que la cifra de víctimas alcance a los 95.000 muertos, informó hoy la Oficina de Asistencia en casos de Desastres Naturales (UNDRP) de la ONU.

El informe de UNDRP, organismo con base en Ginebra, y con oficinas en las Naciones Unidas en Nueva York, señala que la Cruz Roja de Colombia y la defensa civil se encuentran ya en el sitio del desastre pero que todavía es difícil precisar cifras en el número de muertos.

4.000 cuerpos han sido recuperados y el número de muertos puede alcanzar las 15.000 personas en la ciudad de Armero, dijo el informe.

Francisco Franco

Lo que entonces no pudimos decir; los últimos momentos en la vida del más joven general de Europa; sus orígenes y sus batallas. La opinión que le merecieron sus incondicionales y sus detractores. Textos y fotografías inéditas. A todo color. El domingo 17, en Mediterráneo Día Sie7e, Franco, a los 10 años de su muerte. Con las imágenes que nunca fueron publicadas sobre sus estancias en Castellón.

