

# LA RIOJA

DIARIO IMPARCIAL DE LA MAÑANA

REDACCIÓN, SAGASTA, 25, BAJOS  
Administración, Portales, núm. 50, Librería  
Apartado de Correos, núm. 28

No se devuelven los originales aunque no se inserten. No se admiten artículos que no procedan de los colaboradores ya designados. Se considerará que continúa suscripto al periódico todo abonado que no devuelva á la Administración sus números después de terminada la suscripción. Número atrasado, 10 céntimos

## EL CENTENARIO DE LA INDEPENDENCIA

### LA EXPOSICION HISPANO-FRANCESA

#### ¡Llegó el día!

La actividad febril desarrollada en Zaragoza desde hace un año, tendrá hoy unos momentos de respiro.

Hoy verá Zaragoza coronados por el éxito sus esfuerzos colosales; hoy inaugura su Exposición, alarde admirable de la férea voluntad de un pueblo entero—las excepciones han de contarse por unidades,—que ha puesto sus carinos y sus entusiasmos en la obra que tan alto ha de colocar su nombre en España y fuera de España.

Faltarán los últimos detalles, faltarán lo inevitable, lo que en todas las Exposiciones que en el mundo se han celebrado faltaba al inaugurarlas; pero tal vez sea esta la que menos detalles tiene pendientes al proceder á su inauguración oficial.

Hoy es todo júbilo en Zaragoza: la satisfacción del deber cumplido hace radiantes rostros que durante muchos meses han estado velados por la preocupación; calles y plazas engalanadas, que ocupan miles de forasteros, que han acudido atraídos por la fama de esta Exposición y en el recinto de ella, á la hora en que estas líneas se escriben, millares de personas trabajan sin cesar; unos terminan de las instalaciones, otros dando la última mano á los trabajos de ornamentación...

La fecha de hoy es memorable para Zaragoza: el 1.º de Mayo de 1908 dió cima á un proyecto gigantesco, que no sólo honra á ella sino á España y que ha de contribuir á la ansiada regeneración Nacional.

Hoy, el alma de España entera, bien penetrada de lo que este Certamen del trabajo representa, está en Zaragoza.

La realeza ha querido asociarse al grandioso acto y un infante de España declaró abierta la Exposición en nombre del rey: Zaragoza tenía derecho á ello.

El pueblo español, con el corazón lleno de gratitud, se une al júbilo de los zaragozanos, y nutridas representaciones de todas las regiones de España hacen acto de presencia en la inmortal ciudad. Hoy se inaugura la Exposición Hispano-

destinado á Hotel. Fué aquel uno de los clous de dicha Exposición.

Cierto que durante los 18 años que de entonces acá han transcurrido, se ha adelantado muchísimo en el arte de la construcción; pero diga seme que diáramos no merece la construcción en sesenta días de un edificio de cuatro pisos, con carácter definitivo y que reuna los refinamientos de confort que reúne el «Hotel Regina». Era de necesidad dotar á Zaragoza de un hotel á la moderna, para que los numerosos viajeros opulentos que han de visitarnos no echasen de menos las comodidades de los mejores hoteles del extranjero, y un entusiasta grupo de capitalistas compró el hotel que perteneció al ministro señor Castellón, y dentro del hotel, y en un edificio de nueva planta y de cuatro pisos, ha quedado instalado el «Gran Hotel Regina», que, como digo, celebró el día 28, á las 5 de la tarde, su oficial inauguración.

A ella acudió, galantemente invitado, en representación de LA RIOJA, y de la fiesta guardaré recuerdos gratísimos.

invitados á la ceremonia de inauguración.

No es tan monumental como el «Arco de Triunfo» que sirvió de entrada á la Exposición Universal de Barcelona; pero hay que tener en cuenta que aquí fué construido con carácter permanente, y que la piqueta derribará el arco de entrada á lo que fué Huerta de Santa Engracia.

Es alta, de líneas gallardas, adornada con relieves de yeso, formando caprichosos y artísticos dibujos, y da una agradable impresión al entrar en el recinto de la Exposición.

Una explanada se extiende frente á ella: allí, diseñados, se ven artísticos kioscos, en los que se despacharán las entradas, tocarán las músicas, etc.

En la explanada se colocarán mil sillas de alquiler, cuyo producto será para la benéfica institución de «La Caridad».

A la derecha de la gran puerta de entrada comienzan las galerías descubiertas, en las que se exponen las máquinas agrícolas, los ce-

soberbia, ya por completo terminada, y las minas y ferrocarril de de Urtilas, que presenta un bloque de mineral saliendo por ferrocarril de una boca mina. El resto de las instalaciones está á punto de terminarse.

El pabellón de la izquierda está destinado al automovilismo y á las máquinas en movimiento, para lo cual se está concluyendo de instalar un gran motor de 300 caballos, de gas pobre. Esta parte de la Exposición será notabilísima.

Otro edificio con carácter de iglesia se levanta junto al de Museos, y cuyo edificio, que aun está un poco retrasado, albergará la Exposición Mariana. Poco puede decirse todavía de esta parte de la Exposición y tiempo habrá de hacerlo.

El ministro de Fomento, á cuyas gestiones en favor de la Exposición está Zaragoza profundamente reconocida, y cuyo reconocimiento ha de traducirse en un entusiasmo banquete, ordenó que el Ministerio construyese á su costa un bonito pabellón, situado detrás del pabellón central ó de la Alimentación y delante del emplazamiento del monumento á los Sitios, que en estos momentos termina el gran escultor Benlliure.

El pabellón de Fomento es muy bonito y por sus costados recuerda algo al gran edificio del Ministerio que se levanta en Madrid, frente á la estación de Atocha.

En este pabellón, y en el espacio que hay entre él y la trasera del pabellón central se verificará hoy 1.º de mayo el acto de la inauguración.

Diseminados por entre estos pabellones, hay otros más pequeños que albergarán las atracciones que tan gratas harán las noches de la Exposición.

Un precioso kiosco de cemento artificial y hierro está destinado á la música que habrá á diario, y de cuyo servicio están encargados las bandas de la guarnición.

Un *tapis roulant* estará adosado al muro del edificio de «La Caridad», y con un aeroplano constituirán dos números verdaderamente atrayentes.

Luego habrá—sin contar con los espectáculos del Casino-Teatro, cinematógrafos y otras muchas distracciones, que el Comité de la Exposición está dispuesto á proporcionar, para hacer del recinto de la Exposición lugar delicioso de reunión para zaragozanos y forasteros.

Todo ello estará más que brillantemente iluminado, pues habrá un verdadero derroche de luz, tanto eléctrica como de gas.

Otras instalaciones habia, unas al aire libre, otras en pabelloncitos construidos por los expositores, y el conjunto de la explanada, con su artística y original fuente, sus bellos jardines en que la pericia de los artistas jardineros ha creado en pocos días muy bonitos macizos, sus filas de árboles, etc., etc., será verdaderamente precioso... sobre todo por las noches en que se podrá respirar, puesto que de día y con sol, ¡Dios nos coja confesados!

Dos magníficos pabellones gemelos, artísticos y amplios, con holgura que permitirá admirar todas las instalaciones, llaman la atención, á derecha é izquierda de la gran puerta, encuadrando el soberbio pabellón de la alimentación, del que luego se hablará y que ocupa el frente principal de la Exposición.

En el pabellón de la derecha ocupan un gran espacio la Compañía Trasatlántica, con una instalación

truidos con carácter permanente y serán prueba muda de lo que se puede hacer... cuando hay voluntad de hacer.

«La Caridad» albergará, dará pan y amor á los desvalidos y á para cumplir sus fines cuenta con la inagotable caridad del pueblo de Zaragoza.

En sus magníficas salas se instalarán, antes de que el edificio empiece á cumplir los fines para que ha sido construido, las Exposiciones de Arte Moderno é Industrias Artísticas.

Magnífica luz tendrán las obras de los expositores, pues «La Caridad» cuenta con anchurosos patios que dan á las salas una luz directa, que hará resaltar las bellezas de lo allí expuesto.

Hace muchos días que pudo quedar definitivamente instalada toda esta parte de la Exposición; pero no se ha querido hacerlo—con excelente acuerdo—dado el delicado carácter de lo que allí se va á exponer.

El Museo Provincial es un magnífico edificio, con un soberbio patio en que se ha derrochado el arte.

Su fachada es también magnífica y estará adornada con estatuas... cuando quiera el escultor, que las tiene ya previamente cobradas.

En sus grandiosos salones, en los que algún día figurarán valiosas colecciones de cuadros y objetos que interesen á Zaragoza y su provincia, estará instalada la Exposición de Arte Retrospectivo, en la cual figurarán obras de arte, valiosísimas y que algunas de ellas han promovido un motín mujeril, por creer éstas que no volverían las alhajas á sus sitios.

¡Lo que es la malicia popular! Dicese que habrá cosa, no sé si corona, imagen ó qué, que está tasada en *dos millones de pesetas*.

Otro edificio tan soberbio ó más que los anteriores es el dedicado, para más tarde, á Escuela de Artes y Oficios.

Es otro edificio que verdaderamente honra á los constructores y cuyo patio es una obra de arte.

#### El Pabellón Francés

Parece cosa de magia el modo de construir este pabellón.

Hace muy poco más de un mes que comenzaron las obras y hoy, á falta de muy pequeños detalles, están terminadas.

El pabellón es muy bonito, muy artístico y muy elegante: en él hay una ornamentación que honra á sus directores, por lo bella.

El contratista, que no ha dormido con calma ni dos horas en esta última semana, entregó el pabellón el día 30 de abril al comisario francés y en bloque serán colocadas todas las instalaciones de la nación vecina, que ya están preparadas.

Los franceses enviaron hace tres semanas á un famoso jardinero de su país, cual ha justificado plenamente la fama de que disfruta.

En todo lo largo del pabellón y ocupando unos cuantos metros de fondo, ha hecho un jardín que es una verdadera preciosidad. Los numerosos visitantes que á todas horas están molestando á los que trabajan en la Exposición, se pasan las horas muertas viendo dibujar sobre la tierra, con plantas y arbustos á este virtuoso de la jardinería.

Su trabajo ha de ser—lo es ya—objeto de admiración. ¡Lástima que jardín y pabellón estén destinados á desaparecer en noviembre!

La Caridad.—El Museo provincial.—Las escuelas de Artes y oficios.—El Pabellón Central.—El Casino.

Son estos cinco edificios los representados por los grabados que avaloran esta deslabazada crónica, que no puede pasar hoy de ser un catálogo de edificios. Los tres primeros han sido cons-

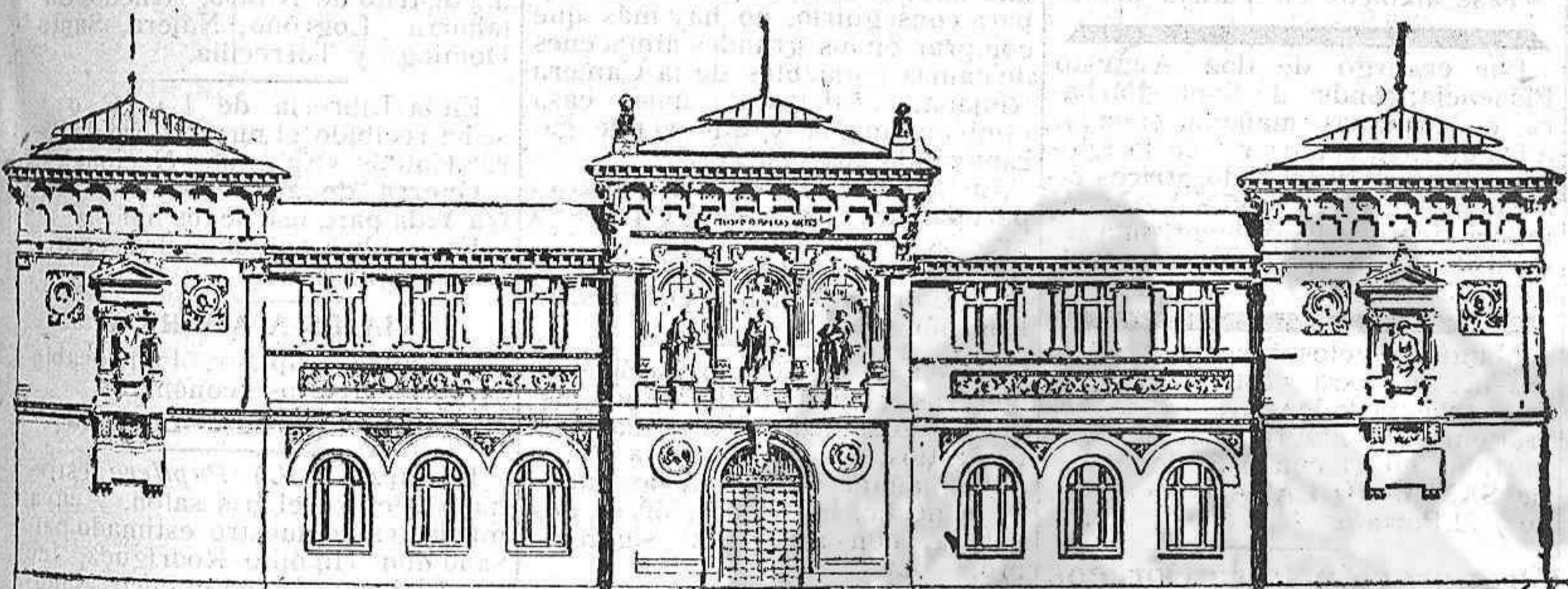

MUSEO PROVINCIAL

Francia y las dos naciones que hace un siglo lucharon rabiosamente por sus ideales, se funden hoy en un abrazo apretado de paz y amor; las mismas banderas que, envueltas en sangre y fuego, se vieron frente á frente, flamean hoy entrelazadas en el mismo lugar que entonces lucharon; pero al estrépito de las descargas sucede hoy canto de paz y al ronco grito con ira de enemigos ha sustituido el himno al trabajo, que ennoblece á los pueblos y los hace hermanos.

¡1808-1908...! ¡Viva Francia! ¡Viva España!

#### La Exposición y sus edificios

##### El Hotel Regina

No es, precisamente, uno de los edificios de la Exposición, el nuevo Hotel que, cuyo nombre cabezo esta relación, pero guarda con ella tan estrecha relación, que no vacilo en colocarlo entre ellos, máxime cuando su inauguración oficial celebrada en la tarde del 28 del pasado abril, ha sido el acto primero de todos los que paulatinamente han de irse celebrando en el interregno de aquí á fin de octubre.

Yo recuerdo que allá en tiempos de la Exposición Universal de Barcelona, se consideró como un alarde de alevamiento y aun más de actividad, la erección en 54 días de un edificio con carácter provisional,

Centenares de personas de lo más distinguido de la buena sociedad zaragozana asistieron al *te de las cinco*, con que la Sociedad constructora nos invitaba, y las dos horas que la fiesta duró transcurrieron veloces en medio de agasajos sin cuento.

El «Hotel Regina» es digno de una capital europea, y por su instalación honra á los capitalistas que lo fundaron y á los artífices que en él han trabajado.

¡Cuatro pisos en 60 días!

#### La puerta de entrada.—Las galerías.—El emplazamiento regio.—Pabellones de Industrias.—El Ministerio de Fomento.—Kioscos é instalaciones varias.—Las atracciones.

Quince días hace que, al penetrar por vez primera en la Exposición, vi á derecha é izquierda de un hueco abierto en la tapia unos machones de ladrillo, que alcanzaban una altura de un metro ó metro y medio sobre el suelo.

¿Qué es esto?, pregunté á don Basilio Paraiso, que me acompañaba.

La gran puerta de entrada, me contestó.

—«Pero esto no es posible que esté terminado el 1.º de mayo!»

«Estará», me dijo.

Hoy, primero de mayo, la monumental puerta de entrada está definitivamente terminada, y por bajo de su esbelto arco pasarán, los

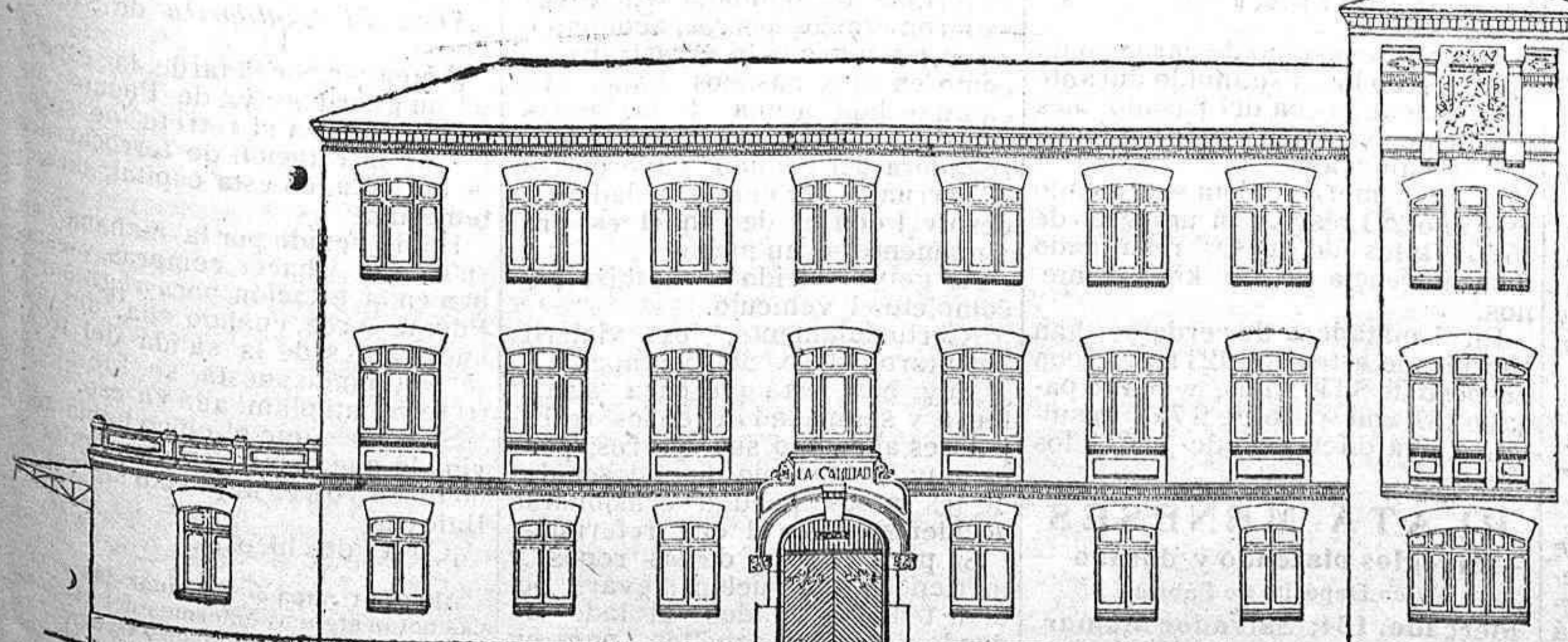

LA CARIDAD

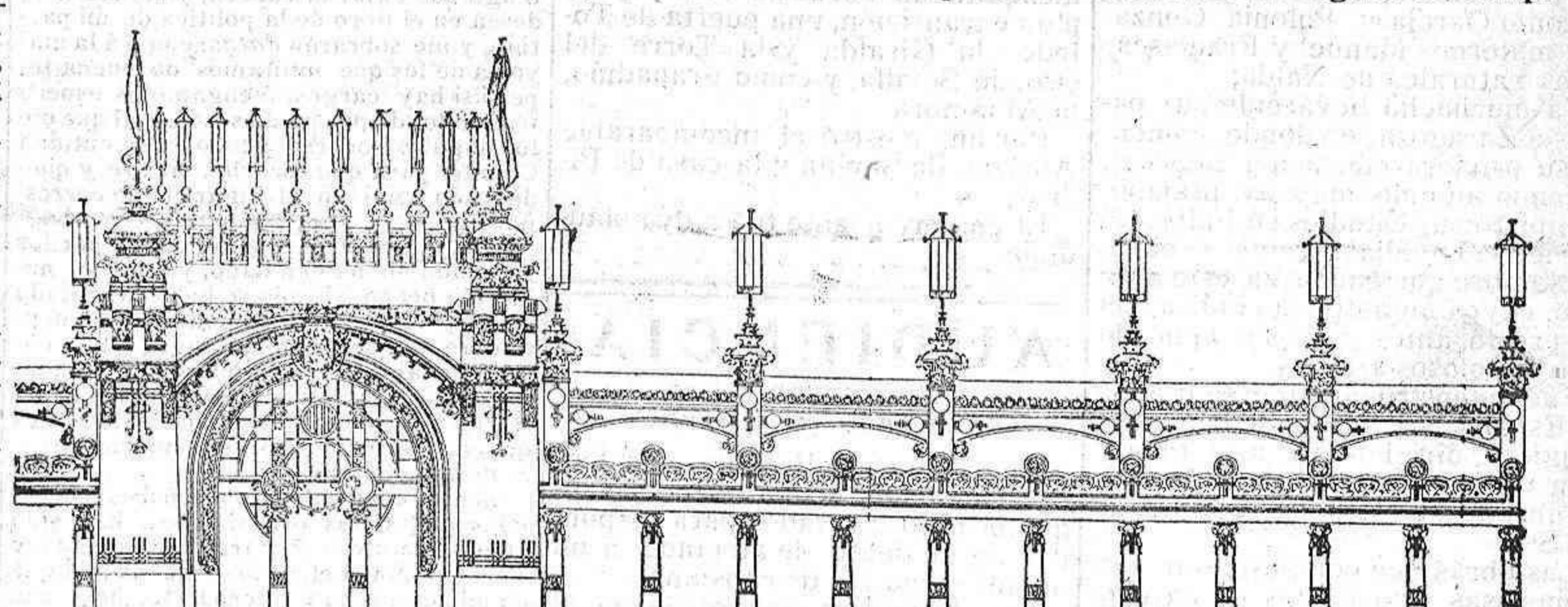

EL PABELLÓN CENTRAL

Francia y las dos naciones que hace un siglo lucharon rabiosamente por sus ideales, se funden hoy en un abrazo apretado de paz y amor; las mismas banderas que, envueltas en sangre y fuego, se vieron frente á frente, flamean hoy entrelazadas en el mismo lugar que entonces lucharon; pero al estrépito de las descargas sucede hoy canto de paz y al ronco grito con ira de enemigos ha sustituido el himno al trabajo, que ennoblece á los pueblos y los hace hermanos.

¡1808-1908...! ¡Viva Francia! ¡Viva España!

La Exposición y sus edificios

##### El Hotel Regina

No es, precisamente, uno de los edificios de la Exposición, el nuevo Hotel que, cuyo nombre cabezo esta relación, pero guarda con ella tan estrecha relación, que no vacilo en colocarlo entre ellos, máxime cuando su inauguración oficial celebrada en la tarde del 28 del pasado abril, ha sido el acto primero de todos los que paulatinamente han de irse celebrando en el interregno de aquí á fin de octubre.

Yo recuerdo que allá en tiempos de la Exposición Universal de Barcelona, se consideró como un alarde de alevamiento y aun más de actividad, la erección en 54 días de un edificio con carácter provisional,

Centenares de personas de lo más distinguido de la buena sociedad zaragozana asistieron al *te de las cinco*, con que la Sociedad constructora nos invitaba, y las dos horas que la fiesta duró transcurrieron veloces en medio de agasajos sin cuento.

El «Hotel Regina» es digno de una capital europea, y por su instalación honra á los capitalistas que lo fundaron y á los artífices que en él han trabajado.

¡Cuatro pisos en 60 días!

#### La puerta de entrada.—Las galerías.—El emplazamiento regio.—Pabellones de Industrias.—El Ministerio de Fomento.—Kioscos é instalaciones varias.—Las atracciones.

Quince días hace que, al penetrar por vez primera en la Exposición, vi á derecha é izquierda de un hueco abierto en la tapia unos machones de ladrillo, que alcanzaban una altura de un metro ó metro y medio sobre el suelo.

¿Qué es esto?, pregunté á don Basilio Paraiso, que me acompañaba.

La gran puerta de entrada, me contestó.

—«Pero esto no es posible que esté terminado el 1.º de mayo!»

«Estará», me dijo.

Hoy, primero de mayo, la monumental puerta de entrada está definitivamente terminada, y por bajo de su esbelto arco pasarán, los

Francia y las dos naciones que hace un siglo lucharon rabiosamente por sus ideales, se funden hoy en un abrazo apretado de paz y amor; las mismas banderas que, envueltas en sangre y fuego, se vieron frente á frente, flamean hoy entrelazadas en el mismo lugar que entonces lucharon; pero al estrépito de las descargas sucede hoy canto de paz y al ronco grito con ira de enemigos ha sustituido el himno al trabajo, que ennoblece á los pueblos y los hace hermanos.

¡1808-1908...! ¡Viva Francia! ¡Viva España!

La Exposición y sus edificios

##### El Hotel Regina

No es, precisamente, uno de los edificios de la Exposición, el nuevo Hotel que, cuyo nombre cabezo esta relación, pero guarda con ella tan estrecha relación, que no vacilo en colocarlo entre ellos, máxime cuando su inauguración oficial celebrada en la tarde del 28 del pasado abril, ha sido el acto primero de todos los que paulatinamente han de irse celebrando en el interregno de aquí á fin de octubre.

Yo recuerdo que allá en tiempos de la Exposición Universal de Barcelona, se consideró como un alarde de alevamiento y aun más de actividad, la erección en 54 días de un edificio con carácter provisional,

Centenares de personas de lo más distinguido de la buena sociedad zaragozana asistieron al *te de las cinco*, con que la Sociedad constructora nos invitaba, y las dos horas que la fiesta duró transcurrieron veloces en medio de agasajos sin cuento.

El «Hotel Regina» es digno de una capital europea, y por su instalación honra á los capitalistas que lo fundaron y á los artífices que en él han trabajado.

¡Cuatro pisos en 60 días!

La Exposición y sus edificios

Centenares de personas de lo más distinguido de la buena sociedad zaragozana asistieron al *te de las cinco*, con que la Sociedad constructora nos invitaba, y las dos horas que la fiesta duró transcurrieron veloces en medio de agasajos sin cuento.

El «Hotel Regina» es digno de una capital europea, y por su instalación honra á los capitalistas que lo fundaron y á los artífices que en él han trabajado.

¡Cuatro pisos en 60 días!

La Exposición y sus edificios

Centenares de personas de lo más distinguido de la buena sociedad zaragozana asistieron al *te de las cinco*, con que la Sociedad constructora nos invitaba, y las dos horas que la fiesta duró transcurrieron veloces en medio de agasajos sin cuento.

Francia y las dos naciones que hace un siglo lucharon rabiosamente por sus ideales, se funden hoy en un abrazo apretado de paz y amor; las mismas banderas que, envueltas en sangre y fuego, se vieron frente á frente, flamean hoy entrelazadas en el mismo lugar que entonces lucharon; pero al estrépito de las descargas sucede hoy canto de paz y al ronco grito con ira de enemigos ha sustituido el himno al trabajo, que ennoblece á los pueblos y los hace hermanos.

¡1808-1908...! ¡Viva Francia! ¡Viva España!

La Exposición y sus edificios

##### El Hotel Regina

No es, precisamente, uno de los edificios de la Exposición, el nuevo Hotel que, cuyo nombre cabezo esta relación, pero guarda con ella tan estrecha relación, que no vacilo en colocarlo entre ellos, máxime cuando su inauguración oficial celebrada en la tarde del 28 del pasado abril, ha sido el acto primero de todos los que paulatinamente han de irse celebrando en el interregno de aquí á fin de octubre.

Yo recuerdo que allá en tiempos de la Exposición Universal de Barcelona, se consideró como un alarde de alevamiento y aun más de actividad, la erección en 54 días de un edificio con carácter provisional,

Centenares de personas de lo más distinguido de la buena sociedad zaragozana asistieron al *te de las cinco*, con que la Sociedad constructora nos invitaba, y las dos horas que la fiesta duró transcurrieron veloces en medio de agasajos sin cuento.

El «Hotel Regina» es digno de una capital europea, y por su instalación honra á los capitalistas que lo fundaron y á los artífices que en él han trabajado.

¡Cuatro pisos en 60 días!

La Exposición y sus edificios

Centenares de personas de lo más distinguido de la buena sociedad zaragozana asistieron al *te de las cinco*, con que la Sociedad constructora nos invitaba, y las dos horas que la fiesta duró transcurrieron veloces en medio de agasajos sin cuento.

El «Hotel Regina» es digno de una capital europea, y por su instalación honra á los capitalistas que lo fundaron y á los artífices que en él han trabajado.

¡Cuatro pisos en 60 días!

La Exposición y sus edificios

Centenares de personas de lo más distinguido de la buena sociedad zaragozana asistieron al *te de las cinco*, con que la Sociedad constructora nos invitaba, y las dos horas que la fiesta duró transcurrieron veloces en medio de agasajos sin cuento.

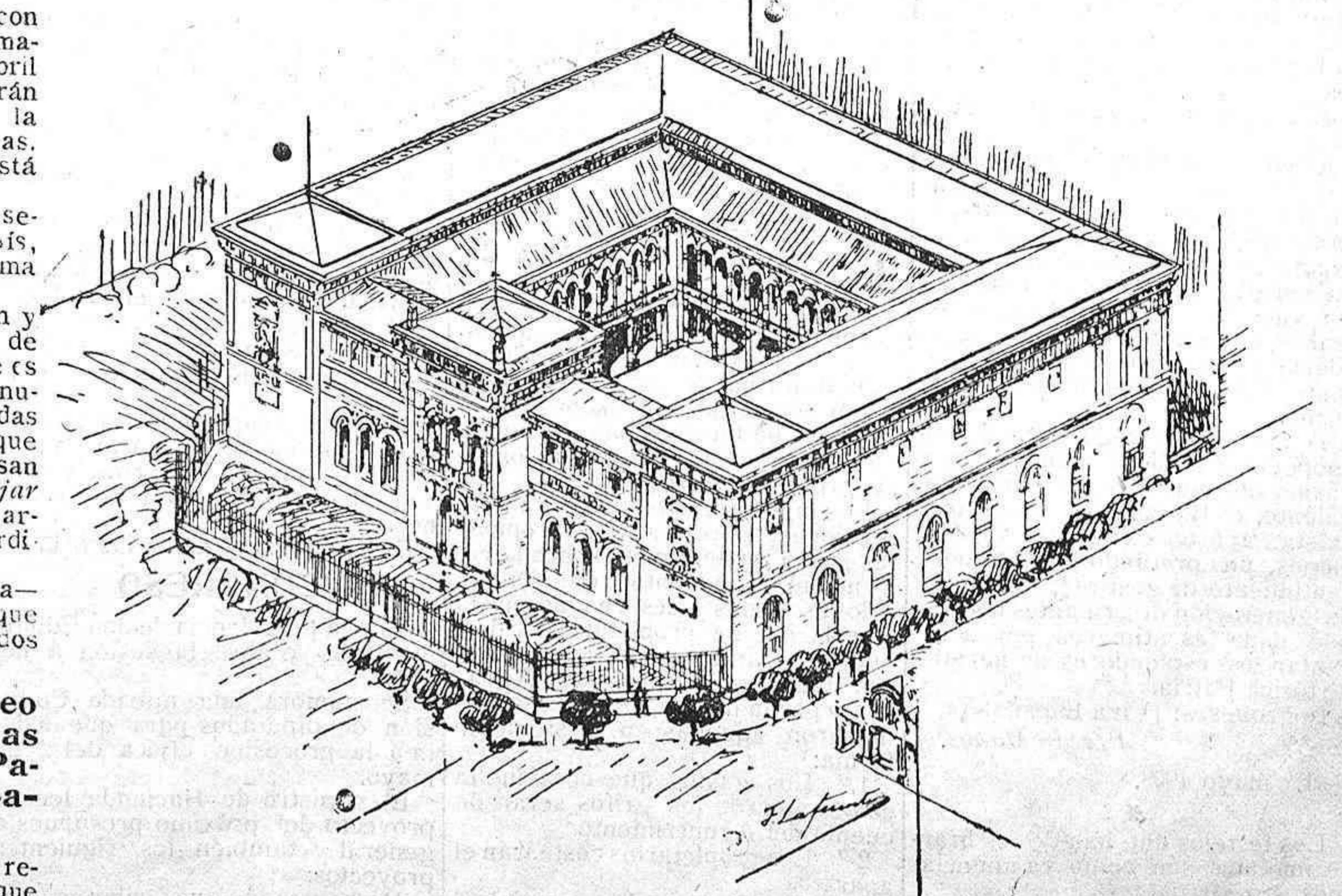

ESCUELA DE ARTES Y OFICIOS

HEROES DE LOS SITIOS

El maestro ESPAÑOLETO

A no pocos sorprenderá que haya existido un héroe y héroe de la batalla Zaragoza, con un tan extraño jeto apodo. Llamámbanle cristianamente don Francisco Javier García y Rico: su patria Nalda, riojana, a 9 de abril de 1736 vino al mundo, y con esto queda dicho que al caer la invasión bonapartista contaba setenta y dos años cumplidos. Todo bondad y abnegación, etc. sacerdote mal podía contener en su mano las arremetidas terribles de los vencedores de Austerlitz; su misión fue otra, fue de las que abren de par en par las puertas de la Gloria a los elegidos por el Señor Dios de los Ejércitos, que con este nombre un tanto pagano invocaban nuestros abuelos al Todopoderoso antes de lanzarse a rechazar. Veirais al venerable Mosen Francisco, despreciable con el lento y vacilante paso de su vejez las traidoras balas que, acertadamente, y a mansalva, los franceses podían dirigirle y encaminarse a los puntos donde más urgentes eran sus auxilios espirituales y corporales. Verifícase al amarse a los decedidos y accorremos a la lona, en los ho pi de decir su misa en La Seo, aun en medio de la más furiosa lluvia de bombas y metralla... Y cuando en el segundo asedio los franceses tuvieron de aliada eficaz aquella terrible peste inflamatória que tantos estragos causó en los sitiados, el heroico septuagenario, que no había sucumbido porque su misión no estaba terminada apuró hasta las heces el caliz de su abnegación, yendo de vivienda en vivienda, —si así podían llamarse aquellas ruinas de muerte— para llevar los consuelos de la religión y los auxilios de la caridad. Rendida Zaragoza, en el sumo dolor que le destrozaba el alma, «echóse a morir», y el Dios de los ejércitos llamóle a su regazo. Víctima de la caridad, filántropo en grado heroico y eminente, es bien digno el maestro Españolito de que la ciudad benéfica por excelencia exculpa su glorioso nombre en el edificio ad hoc que ahora edifica. Mariano de Gracia: vos que man chais los fuelles de ese órgano— como dijo de otros con gráfica donosura el Maestro Aznar Navarro —no decaís ya un medallón con el busto del Spagnoleto, ante el cual se descubrierán respetuosos los hijos de la desgracia? Dos palabras para concluir de hilvanar este bosquejo biográfico. La partida bautismal del maestro Spagnoleto dice así en compendio: Francisco Javier García y Rico nació a 9 de abril de 1736, hijo de José y de María; abuelos paternos Antonio García y Polonia Gonzabál; maternos Manuel y Francisca, todos naturales de Nalda; Ya muchos llevarón sus padres a Zaragoza, en donde comenzó su primera educación musical, saliendo alumno muy aventajado. Completó sus estudios en Italia, adquiriendo enviable fama y el sobrenombre que encabeza este artículo, cuyo diminutivo no indica menosprecio, antes vémosle aplicado á otros colosos artistas. Fue quien principalmente realizó en España la reforma de la música religiosa, dirigiéndola á la expresión de la palabra. En 1756 fué nombrado Maestro de Capilla de La Seo. Las obras que compuso son muy numerosas y conocidas en casi todas las catedrales españolas, especialmente sus responsorios de Navidad, y Reyes, y su misa de Villancico. Soriano en su Historia de la Música española, tomo IV, página 174 enumera varias obras de este insigne Maestro, y Fets en la Biografía Universal de músicos incluye a García el Españolito.

EL DOS DE MAYO

Celebrándose hoy la Fiesta del Trabajo y no siendo posible por esta causa publicar mañana LA RIOJA, dejamos para el domingo los grabados y artículos que teníamos preparados para el número del 2 de mayo. Más adelante iremos publicando una serie de apuntes, sobre «Nuestro Centenario» para dar también carácter local á esta gran conmemoración que este año se celebra. Hoy nos limitamos á reproducir la alocución que el alcalde dirige á los vecinos de esta capital y que dice así: Logroñeses: Nuestra noble y leal ciudad, no podía permanecer silenciosa ante los regocijos públicos dispuestos en la nación para conmemorar el centenario de los gloriosos hechos de la Guerra de la Independencia, en la que los hijos de Logroño y su provincia tomaron parte muy importante, según registran las páginas de la Historia. Al efecto se han dispuesto varios festejos para el día de mañana, que ya conocéis, y que, aunque modestos, han de contribuir á la expansión del vecindario en tan memorable fecha, esperando que por vuestra parte y para mayor realce de actos tan patrióticos, además vuestros balcones durante el día, iluminándolos por la noche. Todos sabéis algo de aquella epopeya grandiosa, admiración y pasmo del mundo todo: por consiguiente, es fuerza que en vosotros exista, aparte de excepciones desoladoras, un profundo y respetuoso sentimiento de gratitud, por aquella generación de brillantes héroes, que nada escatimaron por acrecentar los esplendores de nuestra histórica Patria. Logroñeses: ¡Viva España! Alfredo Muñoz, 1.º mayo 1908.

de la población tocando alegres dianas. A las once, misa de campaña en el Espolón, disparándose, durante su celebración, 21 cañonazos. De doce y media á una, concierto musical por la banda de Santa Cecilia. Por la tarde, de cuatro y media á seis y media, se celebrará un baile público gratuito en la plaza de toros, siendo amenizado por la banda de Santa Cecilia. De seis y media á ocho, concierto musical en el Paseo del Príncipe de Vergara, por la banda de Bailén. A las siete de la noche, se dispararán, en el punto antes dicho, 21 cañonazos. De nueve á diez y media, se quemará una bonita colección de fuegos de salón, siendo amenizado el acto por la banda de Santa Cecilia.

EL ETNA EN ERUPCIÓN

A consecuencia de las violentas sacudidas se ha abierto un nuevo cráter en el Etna, por el lado del Valle del Bove. Del cráter sale una elevada columna de humo, cayendo en la campiña abundante lluvia de ceniza. Es tal la cantidad de humo, que se cree que no es un cráter el abierto sino varios. La temperatura ha bajado considerablemente. El Etna está cubierto de nieve y sale un espeso humo negro mezclado de cenizas y pedazos de roca, oyéndose fuertes detonaciones. Las poblaciones están aserradas. La lluvia de ceniza ha causado ya grandes daños en los campos. Por el lado de Mineo se ha oído una espantosa detonación, á la que siguió una abundante erupción de lava incandescente. Se han sentido también ligeros temblores de tierra.

EN EL INSTITUTO

La conferencia que anoche dió en el Instituto el catedrático de Historia don Manuel Miranda, fué tan amena como interesante. La serie de láminas para las proyecciones es, sin duda, la más bella de cuantas se han exhibido, y unido esto á la competencia del disertante, dió por resultado la ovación á que nos referimos. El Sr. Miranda supo recoger en breve resumen la historia de los árabes en España, desde la Conquista hasta la toma de Granada, con aquellas antiguas disensiones entre asiáticos y africanos, entre progresivos y fanáticos, además de la reconquista cristiana. Después presentó en proyecciones el arte árabe en sus tres períodos, mostrando en el primero la mezquita de Córdoba; como ejemplo de transición, una puerta de Toledo, la Giraldá y la Torre del Oro de Sevilla, y como granadino, la Alhambra. Por fin, mostó el incomparable Alcazar de Sevilla y la casa de Pilatos. El conferenciante fué muy aplaudido.

AUDIENCIA

Atentado en Préjano. El vecino de Préjano, Prudencio Quemada, ocupó ayer el banquillo de los acusados para responder de un delito de atentado á un agente de policía de consumo. Los hechos se desarrollaron el día 20 de octubre último, en que á causa de un embargo practicado por el agente ejecutivo Pedro Equizabal en una cabra de la propiedad del procesado, éste insultó y amenazó al referido agente. El ministerio público solicitaba para el procesado la pena de dos meses y un día de arresto mayor. La defensa, á cargo del letrado señor Reboiro, fundándose en que el expediente instruido por el agente ejecutivo crecía de bastantes formalidades, sostenía que la cabra no fué embargada sino detenida en la vía pública, y que de existir alguna responsabilidad le cabía al P. dro Equizabal por la forma en que llevó á cabo el procedimiento de apremio. Practicada la prueba, que fué favorable para Prudencio, el fiscal retiró la acusación que tenía formulada. Sentencias. Por el tribunal de derecho de esta Audiencia provincial se han dictado las siguientes: Absolviendo á don Cesáreo Sáenz de Balmaseda en la causa que se le instruyó por el supuesto delito de injurias. Condenando á Est. ban Bustamante Guerra (a) Bola, vecino de Briones, en causa que se le siguió por delito de hurto, á la pena de dos meses y un día de arresto mayor y á que entregue al perjudicado el objeto hurtado, que fué una manta. Absolviendo al vecino de Grañón, Pedro López Alonso, en causa que se le siguió por el delito de hurto doméstico.

LOS GRIFOS

Como ya anunciábamos, se reunió ayer en el Ayuntamiento la Comisión Municipal de Aguas, con otra formada por la Asociación de Proprietarios de fincas urbanas, con objeto de tratar de la instalación de los grifos intermitentes. Los allí reunidos cambiaron impresiones sobre las bases propuestas por el Ayuntamiento para la colocación del aparato y que ya han sido discutidas y desechadas por la Asociación de Proprietarios, y después de varias observaciones, hechas tanto por la Comisión de Agua como por la de Propietarios, se modificaron aquéllas en la siguiente forma: 1.º Los gastos que ocasione la colocación de los grifos serán de cuenta del Ayuntamiento. 2.º Los propietarios costearán el aparato. 3.º La Corporación municipal hará una bonificación á los propietarios para resarcir á éstos del gasto que hayan hecho para la adquisición del aparato, quedando éste, no

obstante, propiedad del propietario. En consecuencia del acuerdo formuló su voto particular el señor Lafuente oponiéndose á los gastos que haga el Ayuntamiento, que redundan en perjuicio del Municipio. El asunto será traído en sesión y el Ayuntamiento resolverá acerca de él. Mañana se espera lleguen á Logroño los representantes de la casa constructora de los grifos á fin de concertar el precio de los mismos, contando desde luego con una gran rebaja que podrá hacer á medida que sea mayor el número de los que se adquieran.

REMITIDO

Cada uno en su lugar

Señor director de LA RIOJA: Muy señor mío y distinguido amigo: Para aclarar un asunto que á mi personalidad incumbe y vindicarme ante los extraños ó desconocidos (puesto que de los que me conocen no hay necesidad), suplico la inserción de las siguientes líneas, con gracias anticipadas de este afectísimo amigo y servidor, SANTIAGO BARRUERO. Señor presidente del Comité de Unión Republicana de la provincia. Mi distinguido amigo y correligionario: Dispénsame le moleste si me dirijo á usted como la primera autoridad en la provincia dentro del partido de Unión Republicana, pero me creo al amparo de un Círculo, al acudir á dicho organismo, para que obre con arreglo á justicia en este asunto, del cual creo tendrá usted conocimiento. En el mes próximo pasado de febrero se anunció por este excelentísimo Ayuntamiento la vacante de depositario de los fondos municipales, y encontrándose en condiciones para solicitar dicha plaza, fui uno de los pretendientes. Al presidente de la Junta local municipal republicana, señor Marín, primero, y al presidente del Casino, señor Bello, después, por sí el primero estaba retraído por desgracias ó enfermedades en su familia, dirigí mi petición, pero, en términos tan claros y concisos, que decía, entre otras cosas: que si alguien más tarde me presentaba pidiendo dicha plaza, quedaba retirada mi solicitud, pues por mi causa no había de haber la más mínima excoición ni rompimiento en el partido republicano, como puede verse si conservo dichas cartas. En este sentido, señor presidente, hacia la petición á mi partido, y todo lo que después ha venido y resultado, ya supongo estará usted enterado perfectamente; pero yo, que no he de hacer historia de lo ocurrido, lo que deseo y más me interesa es lo siguiente: Como me acordaba, para que no se den casos de duda, como pasó con usted mismo al verme derrotado por mis amigos políticos y triunfante por los liberales y otros correligionarios que cumplieron los mandatos de la asamblea, para evitar estos equívocos, es por lo que acudo á usted, pues á usted, quien republicano que no me coarctó, el primero que se le ocurre pensar es si habría algún lunar ó mancha política en mi persona. Me urge, pues, decir, que en 23 años de vida militante en el partido republicano, no he tenido ni un momento de mala conducta que arrepentirme, pues siempre obré como bueno (y no soy yo quien debe decirlo), pues ni en el político ni en el moral tengo que bajar la cabeza, y mírese si se desea en el libro de la política de mi partido, y me sobranán dadas, como á la mayoría de los que militamos de buena fe; pero si hay cargos, vengas, lo espero tranquilo, dispuesto á escuchar al que me los haga, y por eso acudo á esa entidad al Comité, para que escuche, aclare y quede cada cual en el lugar que le corresponde. Se pedía mi renuncia del cargo por los que nada me habían dado, y aun así, habiéndolo hecho si sólo se hubiera tratado de mi persona, pero no podía dignarme obrando, dejar en mal lugar á tres correligionarios que cumplieron los mandatos de dos asambleas republicanas, ni desairar á dignos representantes liberales que me votaron, favor que nunca acabaré de agradecerles. Siento tener enfrente á señores concejales que, todos ó casi todos, han sido amigos políticos y particulares míos, y que me he visto el recurso de alzada que me instruyó en el presente día, hoy, cuando constituí la fianza y en un perlas de tomar posesión, demostrando con su actitud una especie de encono tan injustificado á mi persona, que, nadie que me conociera, se da cuenta. De todas maneras, con la conciencia tranquila de mi buena conducta, espero el resultado que, favorable ó adverso, sepan que, ni el rencor ni el encono, tienen cabida en mi alma. De usted afectísimo, s. s. q. b. s. m. y SANTIAGO BARRUERO. Logroño, 30 de abril de 1908.

UN EXITO

Anoche se estrenó en Vitoria el juguete «Los gallos de Morón», de nuestro compañero Monteram. Acerca del resultado obtenido recibimos el siguiente telegrama: «Vitoria, 1.º. Estrenada obra «Gallos de Morón». Exitu completo. El público quedó satisfechísimo. Se repetirá la obra. Se esperaba al autor en Vitoria, pero no ha llegado.—Guinea»

SECCIÓN RELIGIOSA

Santos de hoy, 1.º de mayo.—Santos Felipe y Santiago el Menor, apóstolos. Santos Orenco y Segismundo; rey, mártir; San Jeremías, profeta, y Santa Grata, viuda. CULTOS PARA HOY. Santa María de la Redonda.—Principio del devoto ejercicio de las Flores. Todos los días del mes se celebrará misa rezada en el altar de la Virgen, á las 10. Por la tarde, á las seis, se rezará el santo rosario, se hará una breve meditación sobre el ejercicio propio del día, se cantarán los oficios por la capilla y se terminará con la salve. Habrá sermón el primer día, los de fiesta y los nueve últimos del mes. Hoy predicará don Ciriacio Garza: «Apertura del mes de mayo». San Bartolomé.—Primer viernes de mes consagrado al Corazón de Jesús. A las 8 misa de comunión. Por la tarde, á las seis y media, rosario, meditación y sermón por un R. P. de la Compañía de Jesús. Convento de la Enseñanza.—Para conmemorar el tercer centenario de la fundación del instituto y en honor de la beata María de la Estación, á las ocho de la mañana se celebrará misa de comunión y á las diez la solemne con exposición de S. D. M., que quedará expuesta hasta la función de la tarde, que consistirá en rosario, sermón por el R. P. González-Pintado, de la Compañía de Jesús, cantos y adoración de la reliquia de la beata Les-tonnac.

Las Cortes

Madrid, 30 -12 n. SENADO. El general Azcárraga abre la sesión á las tres y cincuenta y cinco minutos de la tarde. Se da cuenta de la comunicación del alcalde invitando á la procesión cívica del 2 de mayo. Se acuerda elegir una comisión de 24 señores para que así ta á dicha ceremonia. Se entra en la orden del día y continúa el debate del proyecto de represión del terrorismo. Rectifican los señores Maestre y Montoya. En votación nominal se aprueba el artículo 15 por 49 votos contra 25. El señor Rodríguez propone un artículo adicional siendo contestado por el conde de Tejada Valdosa. Se suspende el debate y se apurban varios dictámenes. Se vota definitivamente la concesión de bronce para el monumento de Daoiz y Velarde, y la vuelta al servicio del teniente señor Roj. S. Se suspende la sesión por unos minutos, y se reanuda para continuar el señor Rodríguez su discurso. Vuelve á suspenderse la sesión, y se acuerda no celebrar ya más hasta el próximo martes, y que se reanun en dicho día las secciones. Se levanta la sesión á las 6.45. CONGRESO. Bajo la presidencia de don Eduard. Dato se abre la sesión á las 3.55. Se nombra una nutrida Comisión de diputados para que asista á la procesión cívica del 2 de mayo. El ministro de Hacienda lee el proyecto del próximo presupuesto general y también los siguientes proyectos: Proponiendo que tributen por concepto de utilidades las profesiones del orden civil y judicial y las sociedades mercantiles. Creación del impuesto sobre con-

tesiones de saltos de agua no utilizadas. Autorizada al Gobierno para arrendar por concurso público la mina de Arrayanes. El señor Romero dirige ruegos y peticiones de carácter local siendo contestado por el presidente del Consejo de ministros. El señor Moles pregunta al Gobierno si se respetarán los derechos del Ayuntamiento de Barcelona referentes al presupuesto de cultura. Le contesta el señor Maura diciendo que el alcalde de Barcelona procederá sin pasión por parte del Gobierno. El señor Soriano pregunta si con motivo de las fiestas del Centenario habrá indulto general, á lo cual contesta el presidente del Consejo de ministros diciendo que el Gobierno no piensa en conceder indulto. El señor Salaverri explica la interpelación que anunció referente á los sucesos ocurridos en Andaua con motivo del mitin carlista. Elogia la conducta del gobernador y aboga porque se haga desaparecer la propaganda viz aitarra. Invita á las minorías á que expongan su criterio acerca de ellas. Denuncia las clases que se dan en algunas escuelas de Guipuzcoa que comienzan y terminan con gritos contrarios á la indegñidad de la nación. Le contesta el ministro de la Gobernación protestando en nombre del Gobierno de que no haya régimen actuado en defensa de los ataques á la patria. Rectifican ambos oradores y se suspende el debate. Se entra en la orden del día y se aprueban los proyectos de ingreso, ascenso y separación de los empleados de Gracia y Justicia y Fomento y otro cediendo los baluartes de Gerona al Ayuntamiento de dicha ciudad. Se reanuda la discusión del proyecto de Administración local. El señor Testor retira una enmienda al artículo 84 y se desechan otras de los señores Jimeno Rodríguez y Soriano al mismo, corriendo igual suerte otras de los señores Calzada, Alba y Alvarado, estas dos últimas al art. 89. Se suspende el debate y se acuerda que la próxima sesión se celebre el martes, y también autorizar á la Mesa para que entregue el texto original de la Constitución de 1812 y otros documentos para la Exposición histórica, y se levanta la sesión á las ocho de la noche.

Registro Civil

Inscripciones verificadas ayer: Nacimientos: Alfonso Roberto Ortega Vicandi, Pedro Arganzamiz Moreno. Defunciones: Gregoria Martínez Arenzaga Torre de Cameros, de 71 años, casada; Jacinto Domínguez Muro, de Montalvo de Cameros, de 40 años, casado. Matrimonios: Hilario Fernández Brun, de Lucundi (Navarra), soltero de 24 años, con Victoria Sáenz López, de Calahorra, de 22 años.

LA ELEGANTE

ZAPATERIA DEZALDÍVAR (hijo) Portales, 108 (junto á la fuente del Voto) La conferencia suspendida el miércoles en el Centro Artístico tendrá lugar esta noche á las siete y media. En ella disertará don Florencio Bello sobre la «Civilización Romana». El Círculo electro-reductor (Braguer) electro-magnético del Dr. M. Caldeiro, lo recomienda la Ciencia por ser cómodo, elástico y carecer de aceros. Su suave corriente electro-magnética da al tejido cicatrizal la fuerza perdida para que vuelva á constituirse. Precio 50 pesetas. Pídesedetalles, Puerta del Sol, 9, Madrid.

¡PORCELANAI!

Compre V. la porcelana en casa de Caros Trauschke y C.ª si quiere que le dure, aunque le cueste algo más. Mercado, 114, Logroño, 1. En sesión celebrada ayer por la Junta local de primera enseñanza, fueron nombrados delegados de vigilancia de las escuelas de esta capital, con cargo de dar cuenta de las deficiencias que encuentren en ellas, los párrocos de Varea y El Cortijo don Vito Serrano y don Anacleto Elías respectivamente.

LIQUIDACIÓN DE MUEBLES

Por encargo de don Augusto Plasencia, conde de Santa Bárbara, y hermanas, mañana, sábado, á las diez, se celebrará en la iglesia de las religiosas Adoradoras de esta ciudad, el 19.º aniversario del fallecimiento de la excelentísima señora doña Enriqueta García Leñiz de Santa Cruz (c. q. p. d.). Mantillas, velos, lencería y sedería negras para vestidos de esta época y novedades para los de entretiempo, se han recibido grandes surtidos en el comercio de tejidos de SANTIAGO LABAD, Mercado, 70 y 72, Portales.

Preparación para Correos

Convocatoria próxima a Calle del Mercado, número 59, 2.º Los obreros comenzarán anoche á celebrar la Fiesta del Trabajo, disparando varios cohetes y tocando la banda federada varios bailes, que animaron la calle de Herreñas hasta las once de la noche. Las horrosas botas de corcho las sustituye la Clínica Ortopédica Prim de Alsasua por mecanismo interno, igualando ambos pies. Privilegio especial. 36

Cuerpo de Correos

Academia Teórico-práctica. Director señor del Río. Competente profesorado que ha obtenido completo éxito en oposiciones anteriores. Internos, 90 pesetas. Admón. Gran, Espartero, 1. En el camino de Jerez han sido víctimas de un accidente de automóvil don Pablo Parellada y algunas personas de su familia. El auto volcó en una revuelta del camino, quedando por completo destruido. Todos los viajeros, excepto la señorita Mercedes García, resultaron con heridas y contusiones. Afortunadamente no son de gravedad. Los viajeros regresaron á Sevilla en tren.

PEREDA OCULISTA

Muro de la Penitencia, 18, ent.º Consultas diarias y operaciones de 11.º y de 3 á 4.—Gratis á los pobres.

A. ANTA

MOFILIARIOS COMPLETOS FRENTE al TEATRO

Farmacia de Isaac Iglesias

MEDICAMENTOS químicamente puros ESPECIALIDADES nacionales y extranjeras. Muro de F.º de la Mata, núm. 10

Casa de Maternidad

Madame Leblé—Lapontérique MÉDICO-DIRECTOR 10, Cours Saint Médard, Burdeos

Inglés, Francés y Alemán

La Academia de Lenguas Vivas, se ha trasladado al Muro de la Mata, 9, 1.º derecha

INTERESANTE

El dueño del molino del Puente pone en conocimiento de su numerosa clientela que, si bien es cierto tiene vendido el molino, seguirá moliendo en él hasta que den principio las obras para la nueva industria, lo que se avisará oportunamente.

Registo Civil

Inscripciones verificadas ayer: Nacimientos: Alfonso Roberto Ortega Vicandi, Pedro Arganzamiz Moreno. Defunciones: Gregoria Martínez Arenzaga Torre de Cameros, de 71 años, casada; Jacinto Domínguez Muro, de Montalvo de Cameros, de 40 años, casado. Matrimonios: Hilario Fernández Brun, de Lucundi (Navarra), soltero de 24 años, con Victoria Sáenz López, de Calahorra, de 22 años.

Avisos y Noticias

Nota de los asuntos que han de ser tratados en la sesión que hoy ó el lunes próximo celebrará el Ayuntamiento. Solicitud de veindad. Idem de la señora Viuda de Guerrero con el plano de portada de la casa número 10 de la calle del Mercado. Sorteo de un asociado de la Junta municipal. Solicitud de lactancia. Autorización para cobrar los débitos de la Hacienda. Se arrienda la planta baja de la casa número 21, de la calle del Mercado, dedicada hace más de 30 años, á farmacia, con habitación ó sin ella. Para tratar con Francisco Sáez Villanueva, 1.º izquierda de la misma casa.

LA ELEGANTE

ZAPATERIA DEZALDÍVAR (hijo) Portales, 108 (junto á la fuente del Voto) La conferencia suspendida el miércoles en el Centro Artístico tendrá lugar esta noche á las siete y media. En ella disertará don Florencio Bello sobre la «Civilización Romana». El Círculo electro-reductor (Braguer) electro-magnético del Dr. M. Caldeiro, lo recomienda la Ciencia por ser cómodo, elástico y carecer de aceros. Su suave corriente electro-magnética da al tejido cicatrizal la fuerza perdida para que vuelva á constituirse. Precio 50 pesetas. Pídesedetalles, Puerta del Sol, 9, Madrid.

¡PORCELANAI!

Compre V. la porcelana en casa de Caros Trauschke y C.ª si quiere que le dure, aunque le cueste algo más. Mercado, 114, Logroño, 1. En sesión celebrada ayer por la Junta local de primera enseñanza, fueron nombrados delegados de vigilancia de las escuelas de esta capital, con cargo de dar cuenta de las deficiencias que encuentren en ellas, los párrocos de Varea y El Cortijo don Vito Serrano y don Anacleto Elías respectivamente.

LIQUIDACIÓN DE MUEBLES

Por encargo de don Augusto Plasencia, conde de Santa Bárbara, y hermanas, mañana, sábado, á las diez, se celebrará en la iglesia de las religiosas Adoradoras de esta ciudad, el 19.º aniversario del fallecimiento de la excelentísima señora doña Enriqueta García Leñiz de Santa Cruz (c. q. p. d.). Mantillas, velos, lencería y sedería negras para vestidos de esta época y novedades para los de entretiempo, se han recibido grandes surtidos en el comercio de tejidos de SANTIAGO LABAD, Mercado, 70 y 72, Portales.

Preparación para Correos

Convocatoria próxima a Calle del Mercado, número 59, 2.º Los obreros comenzarán anoche á celebrar la Fiesta del Trabajo, disparando varios cohetes y tocando la banda federada varios bailes, que animaron la calle de Herreñas hasta las once de la noche. Las horrosas botas de corcho las sustituye la Clínica Ortopédica Prim de Alsasua por mecanismo interno, igualando ambos pies. Privilegio especial. 36

Cuerpo de Correos

Academia Teórico-práctica. Director señor del Río. Competente profesorado que ha obtenido completo éxito en oposiciones anteriores. Internos, 90 pesetas. Admón. Gran, Espartero, 1. En el camino de Jerez han sido víctimas de un accidente de automóvil don Pablo Parellada y algunas personas de su familia. El auto volcó en una revuelta del camino, quedando por completo destruido. Todos los viajeros, excepto la señorita Mercedes García, resultaron con heridas y contusiones. Afortunadamente no son de gravedad. Los viajeros regresaron á Sevilla en tren.

PEREDA OCULISTA

Muro de la Penitencia, 18, ent.º Consultas diarias y operaciones de 11.º y de 3 á 4.—Gratis á los pobres.

A. ANTA

MOFILIARIOS COMPLETOS FRENTE al TEATRO

Farmacia de Isaac Iglesias

MEDICAMENTOS químicamente puros ESPECIALIDADES nacionales y extranjeras. Muro de F.º de la Mata, núm. 10

Casa de Maternidad

Madame Leblé—Lapontérique MÉDICO-DIRECTOR 10, Cours Saint Médard, Burdeos

Inglés, Francés y Alemán

La Academia de Lenguas Vivas, se ha trasladado al Muro de la Mata, 9, 1.º derecha

INTERESANTE

El dueño del molino del Puente pone en conocimiento de su numerosa clientela que, si bien es cierto tiene vendido el molino, seguirá moliendo en él hasta que den principio las obras para la nueva industria, lo que se avisará oportunamente.

El presidente de la Exposición internacional que ha de celebrarse en Zaragoza, don Basilio Paraiso, ha manifestado á instancias del Comité provincial de la Exposición, que, á pesar de haberse terminado el plazo de solicitudes, no se pondrá obstáculo ninguno para que figuren en la instalación general los productos de los cosecheros é industriales riojanos que lo soliciten inmediatamente. Si al iniciarse un resfriado, que puede ser causa de males gravísimos, se toman las Pastillas Morelló, casi nunca llega la irritación á invadir los bronquios y pulmones.

POSTRES BARATOS

Galletas: Habiendo hecho contratos especiales, con las más importantes y acreditadas fábricas y no devengando derechos de consumos, se ceden á precios de fábrica. Pasas de Málaga á 1 peseta kilo; Dátiles, dulces, y gran surtido en otros nacionales y extranjeros. Ultramarinos Viuda de H. Arza. En la Alcaldía se presentó ayer un recurso de alzada contra el nombramiento de depositario de fondos municipales, firmado por varios concejales republicanos, y fundándolo en que para ser legal el nombramiento se requiere la mayoría absoluta de votos de los concejales que constituyen el Ayuntamiento.

Pasas de Málaga muy superiores

Recomendamos á nuestros lectores cuando tengan alguna sequedad, picor, irritación de garganta ó tos, las PASTILLAS CRESCO de mentol y cocaína. A la 1.ª pastilla notarán gran mejoría. En Logroño, farmacia de López, 150 pes. cajitas. Ha dado á luz un hermoso niño doña Irene Vicandi, esposa del capitán de Infantería don José Otegui, por lo que felicitamos á dicho matrimonio. Para adornar y reformar sombreros: flores de todas clases y precios, en la Librería de LA RIOJA.

Relojería, Óptica y Electricidad

EULOGIO PASTOR.—Sagasta, 1. esquina, frente al Café Suizo. Ayer ingresaron en la cárcel á sufrir quincena como insolventes á una multa que les impuso el gobernador, Domingo Gutiérrez, Agapito Bozalongo, Carmelo Zuazo, Gumersinda Tapia, María Cantalejo Benito, Juliana Bermejo Vidaurrea y Carmelo Alonso Rodríguez.

Chorizos de la Sierra

La casa que los vende siempre legítimos y de más confianza es la de Ramón Miguel, San Bas, 18 (tienda de la Goya).

Ganga verdad

Ha llegado la hora de amueblar una habitación, por poco dinero, y para conseguirlo, no hay más que comprar en los grandes almacenes de camas y muebles de la Cámara Riojana, (D.ª J.ª, 2.ª) única casa también surtida y que vende garantizando sus énfros. En la misma se liquidan una gran partida de cuadros y espejos á precios desconocidos. VERLO PARA CREERLO La Cámara Riojana, (D.ª J.ª, 2.ª) Logroño.

Devociones del mes de mayo

Mes de María, Glorias de María Písimas oración. El mes de mayo Flores á María, Imilación á María En la librería de LA RIOJA.

A las señoras

GASTÓN y DANIELA BILBAO. Ha llegado su representante, con las últimas novedades en géneros de alta fantasía para la estación de verano. Hotel París, habitación.º 2

El mejor cordero de pasto

Se vende en el despacho de carnes de Toledo, á 1.60 pesetas kilo. Carnicerías, 13.

A. Muro.—Fotógrafo

Muro de la Mata. 1.—LOGROÑO. A real el bote de fritada superior en el Pabellón de la plaza de Abastos.

El mejor cordero de pasto

Se vende en el despacho de carnes de Toledo, á 1.60 pesetas kilo. Carnicerías, 13.

A. Muro.—Fotógrafo

Muro de la Mata. 1.—LOGROÑO. A real el bote de fritada superior en el Pabellón de la plaza de Abastos.

El mejor cordero de pasto

Se vende en el despacho de carnes de Toledo, á 1.60 pesetas kilo. Carnicerías, 13.

peligro constante la libertad en que sus dueños dejan á los perros. Es un mal que debe evitarse, y si persuadidos de lo que á los años, no lo corrigen, deben tomar por ellas autoridades á quienes corresponden para garantizar la seguridad de los viajeros. La Compañía de Maderas Sierra, 4, Bilbao. LA COMPAÑIA HAMBURGUESA. Salida el 3 de mayo para Buenos Aires del vapor SANTOS. Véase anuncio en cuarta plana. El círculo de recreo «Gran Casino» repa tó ayer los programas de las fiestas que celebrará mañana por la noche con motivo del Centenario de la Independencia, y que son los siguientes: A las diez de la noche, romería popular, amenizada por la banda de Bailén, durante la que se quemará una bonita colección de fuegos artificiales y se elevarán globos y figuras grotescas, iluminándose los jardines con profusión de luces. A las doce de la noche, gran baile de sociedad en los salones del círculo, amenizado asimismo por la banda del regimiento de Bailén. R. chazar por malo todo Vermont que no sea Cizano de Torino.

Bacalao nuevos

acaban de recibir Sucesores de Eugenio Fernández. Ayer salió para Zaragoza nuestro particular amigo don Pedro Arza, con objeto de encargarse de un ingeniero competentísimo de dicha ciudad el estudio de los presupuestos de instalación eléctrica que les han sido presentados por distintas é importantes casas constructoras. Una vez que dicho ingeniero haya emitido su informe, se comenzarán los trabajos, á fin de poder suministrar energía eléctrica antes de finalizar este año.

Para la primera comunión

Juegos completos de cadena con medalla, pulsera é impermeables. Medallas y cadenas sueltas, libros y rosarios de cien clases diferentes y distintos precios, felicitaciones, registros y postales alusivos, coronas y recordatorios, etc., etc. Librería de LA RIOJA.

Obreros Zapateros

Se necesitan dos, en la zapatería de Valentín Zaldivar. Mercado, 48, Portales. NOTA: Se les garantiza trabajo todo el año.

VIAJES A AMERICA

Vapores rápidos, Immejorable servicio. Precios económicos. Antonio Pernas.—Logroño. La zarzuela La Pupilara estrenada ayer en el Iris salón, y cuya música es de nuestro estimado paisano don Hipólito Rodríguez, fué muy del agrado del público, aplaudiéndose los números musicales del aplaudido maestro logroñés.

Devociones del mes de mayo

Mes de María, Glorias de María Písimas oración. El mes de mayo Flores á María, Imilación á María En la librería de LA RIOJA.

Ha sido nombrado interventor del Parque de Logroño, el comisario de guerra don José García de Zaragoza...

Fumar el papel ó dejad de fumar. De venta en todos los estancos. Depósito en Logroño: MAUREGUI...

González DENTISTA Sagasta 23 Logroño. Hoy se comenzará a construir el altar que ha de servir para la misa de campaña...

Oculista. Consulta de 11 a 1 y de 3 a 5, á cargo del médico oculista don Ramón Castroviejo...

Se han recibido nuevos modelos de medallas de todas clases, especial se para primera comunión. Joyería y Relojería, Portales, 38...

Dr. Casado, especialista en oídos, nariz y garganta. Consulta, de 11 a 3-11 Junio, 5 (muro Penitencia).

TERESA ELÍAS CORSETERA SE HA TRASLADADO á la calle de San Blas, 5, 3.º

TELEGRAMAS DESDE MADRID 30-3 t. Lotería En el sorteo celebrado hoy por la Casa de la Moneda...

Una quiebra Telegrafían desde Nueva York dando cuenta de que la casa Coster, Knapp y compañía ha suspendido los pagos...

Consejo de ministros Hoy, como jueves, se ha celebrado en Palacio el acostumbrado Consejo de ministros á presencia del rey...

DE BARCELONA La fiesta de mañana. Un registro. La huelga de sastres. Comisiones. En los contros obreros se realizan trabajos para la fiesta de mañana...

Los viajes regios Se han acordado ya los viajes que realizará el rey y su esposa durante esta temporada. Hacia el 17 de mayo el rey, acompañado de su esposa doña Victoria...

Una inauguración A las cuatro y media de la tarde se ha inaugurado la Exposición de Bellas Artes. Concurrió á dicho acto la familia real.

Un vuelco Cerca del Campo del Moro ha volcado un carro. Ha resultado muerto el carretero y herido gravemente un niño que le acompañaba.

Orcolaga El exvicio de Zarauz señor Or-

colaga ha remitido un telegrama que dice así: «Ciclo de pejado, mar bella, brisa del Sudeste. Continuará el buen tiempo.»

Movimiento liberal En Barcelona se proyecta un gran movimiento de opinión en favor del presupuesto de cultura, el cual se trata extenderlo á otras poblaciones.

Preparando la inauguración. El ministro de Fomento. La instalación del conde de Romanones. La primera corrida. Los peregrinos valencianos. La función de gala.

DE ZARAGOZA 30-3 t

En el recinto de la Exposición Hispano-Francesa reina animación extraordinaria. Activándose los trabajos de un modo sorprendente.

Los franceses tienen el pabellón casi ultimado, presentando hermosísimo aspecto las plantaciones de los jardineros franceses, que pueden muy bien decirse han echado el resto.

Se han quitado los escombros procedentes del derribo del cuartel de Santa Engracia. Desde el paseo del mismo nombre se domina perfectamente el conjunto de todos los pabellones y edificios de la Exposición.

Ahora que tenemos encima la inauguración de la Exposición Hispano-Francesa, es cuando nos damos cuenta de lo que sólo en siete meses se ha llevado á cabo en la huerta de Santa Engracia.

El ministro de Fomento, señor Besada, que llega con el infante, se hospedará en casa de su señora hermana que reside aquí. El Ayuntamiento obsequiará al ministro de Fomento con un banquete que se celebrará en el salón de la Casa Consistorial.

En el rápido llegó la esposa del ministro de Fomento, señor González Besada. En el rápido de hoy es esperado el exministro señor Navarrete, á quien se debe la subvención anual del Centenario.

El conde de Romanones ha empezado una instalación de unas minas de plata de su propiedad. Presenta lingotes de este metal que quitan el sentido por su magnitud y belleza.

Están vendidos todos los palcos y principales localidades para la corrida que tendrá lugar mañana por la tarde en la que se lidián seis benjumeas estoqueados por Bombita y Machaquito. Se asegura que el infante asistirá cuando menos á la lidia del primer toro.

Pasan de tres mil los peregrinos valencianos llegados á noche. La animación que prestan á la ciudad es extraordinaria. Viajeros distinguidos. En el Pilar. Corrida aplazada.

A las cuatro y cuarto de la tarde ha llegado el tren de Madrid donde venían el infante don Carlos, representando al Rey, el ministro de Fomento señor, González Besada, el señor Navarrete y un hijo del señor Maua.

La tarde magnífica. En los alrededores de la estación aglomerábase número gentío. Muchos balcones ostentan colgaduras. En la estación esperaban á los viajeros las autoridades y numeroso público.

Una compañía con bandera y música le ha tributado los honores de ordenanza. Después de los saludos y presentaciones de rigor ha ido á la Capitanía general.

El infante y su séquito se ha dirigido al Pilar donde fueron recibidos con cruz a zada, por el arzobispo y cinco obispos sufragáneos. En este momento se verifica una recepción en la Capitanía general.

Después habrá banquete en obsequio de los viajeros. La corrida de toros ha sido aplazada hasta mañana. Los solidaros En la reunión celebrada por los solidaros de Barcelona para tratar del presupuesto de cultura, no ha habido acuerdo, desistiéndose de la acción colectiva cerca del alcalde.

La huelga de sastres Sigue agravándose la huelga de sastres de Barcelona. La policía ha disuelto varios grupos. La Exposición de París Comunican de París que con gran brillantez se ha inaugurado la Exposición de barnizado en el salón de la Sociedad de artistas franceses.

Figuran dos mil en pintura y mil en escultura, y otros mil de calidad inferior á los anteriores. Los presupuestos En el proyecto de presupuestos leído en el Congreso por el ministro de Hacienda señor Sánchez Bustillo, se señalan los ingresos en pesetas 1.059.919.366,32.

Los gastos, en 104.372.745,80. Los aumentos de distintas secciones con relación al actual presupuesto de gastos son: Deuda, 2.357.031,48. Clases pasivas, 4.833,33. El presupuesto de Estado, pesetas 363.000,83.

—Sigue siendo el tiempo muy hermoso. Hace bastante calor. —Anoche reunieron en el domicilio del señor Vallés y Ribot varios diputados y senadores solidarios para tratar de los asuntos candentes relativos á la política local y general.

Acordaron apoyar el presupuesto de cultura. Se dijo en la reunión que el alcalde lo aprobará y el gobernador hará lo propio. La prensa católica de hoy sigue con brío la campaña en defensa de la religión.

Esta mañana, una Comisión de las reunidas en casa Vallés ha visitado al alcalde para interesarle la aprobación del presupuesto. El alcalde de Vich.—Semanario que desaparece.—Visita pastoral.—Más registros.

Ha dimitido el alcalde de Vich, debido á haber prohibido, obediendo mandatos de los católicos, la venta de libros protestantes, encarcelando á dos vendedores. El gobernador revocó la orden, dimitiendo el alcalde.

Los elementos católicos de Vich proyectan una protesta. —Ha dejado de publicarse el semanario solidario La campana ca talana, que dirigía el conocido escritor señor Roca y Roca.

—El próximo sábado empezará el cardenal Casañas su visita pastoral por el arciprestazgo de Villafranca de Panadés. —Anoche continúan los registros policíacos, que se han prolongado hasta el amanecer.

Los registros se han practicado en las barriadas de Sans y Hortefranc. Se guarda gran reserva. ULTIMA HORA Madrid 30-12 n.

Joven suicida En Montecarlo ha puesto fin á su existencia, después de haberse arruinado en el juego, un joven, el cual pertenecía á una rica y conocida familia.

El Papa acatará Según los últimos despachos que se reciben de Roma, el Papa se encuentra en cama, aquejado de un fuerte acatarro. Japonese asesinado En California ha ocurrido una colisión sangrienta entre japoneses y americanos.

Resultó muerto un nipón y herido otros varios. El Japón ha dirigido una enérgica reclamación al Gobierno de los Estados Unidos, el cual ha contestado diciendo que las vidas y haciendas de los japoneses quedarán garantizadas y que los autores del asesinato serán castigados con rigor.

Las autoridades pedujeron á prisión á los culpables, pero el vecindario de Mapo se amotinó dos veces, intentando ponerlos en libertad. Reina gran agitación. El vapor "Orán" En Montevideo reina gran inquietud con motivo de ignorarse el paradero del vapor Orán que se teme se haya perdido.

Catástrofe en un arsenal Dicen de Tokio que en las islas de Pescadores estaba realizando el acorazado japonés Mateu-Hame ensayos de carga moderna de explosivo, cuando de pronto explotó un proyectil, originando la voladura del paño de municiones, hundándose el barco partido en pedruzcos.

Fueron recogidos cuarenta heridos, se dice que pasan de 300 los muertos, figurando entre éstos el primero y segundo comandante. Temores de guerra Dicen de París que Turquía ha acumulado en la frontera sura 200.000 soldados, por lo cual se juzga inevitable la guerra entre Rusia y Turquía.

Los solidaros En la reunión celebrada por los solidaros de Barcelona para tratar del presupuesto de cultura, no ha habido acuerdo, desistiéndose de la acción colectiva cerca del alcalde. La huelga de sastres Sigue agravándose la huelga de sastres de Barcelona. La policía ha disuelto varios grupos.

La Exposición de París Comunican de París que con gran brillantez se ha inaugurado la Exposición de barnizado en el salón de la Sociedad de artistas franceses. Figuran dos mil en pintura y mil en escultura, y otros mil de calidad inferior á los anteriores.

Los presupuestos En el proyecto de presupuestos leído en el Congreso por el ministro de Hacienda señor Sánchez Bustillo, se señalan los ingresos en pesetas 1.059.919.366,32. Los gastos, en 104.372.745,80.

Los aumentos de distintas secciones con relación al actual presupuesto de gastos son: Deuda, 2.357.031,48. Clases pasivas, 4.833,33. El presupuesto de Estado, pesetas 363.000,83.

En Gracia y Justicia, las obligaciones civiles importan 1.113.553,83 y las eclesiásticas, 25.430,22. En Guerra, 4.865.068,88. En Marina, 4.948.247,79. En Gobernación, 3.494.010,03. En Instrucción pública, 545.617,13. En Fomento, 1.637.831,10. En la Presidencia, 219.442.

Los gastos de contribuciones y rentas, 426.104,65. Se disminuyen las cargas de Justicia en 10.424. En Hacienda, 91.246,26. El total de aumentos en los gastos, 201.530,60. Los ingresos, comparados con los actuales, aumentan 192.388,89, distribuidos así: Aumentan las contribuciones directas, 4.500,000. Las indirectas, 200.000. Los monopolios, 11.150.000.

Los recursos del Tesoro, 388.888,9. Se disminuyen los impuestos de propiedades en 500.000. El principal aumento se confía obtenerlo con el monopolio de tabacos, mediante el recargo sobre

porcio de la venta y labores que tendrá llegar á un 40 por 100. Se ob igará á la Compañía al cultivo del Tabaco en la Península.

Se desgrava los vinos dulces de Málaga y se extiende hasta los sueldos de mil pesetas la rebaja á siete por 100 el donativo sobre las asignaturas del clero.

Se acompaña al proyecto una memoria de la liquidación provisional del presupuesto de 1907 y ofrece un superávit de 70.361.559. En el avance sobre el presupuesto vigente, se calcula el superávit en 20.000.000.

A los presupuestos se acompañan los proyectos de ley de reforma del impuesto de utilidades, aportándose nuevos elementos de tributaciones como son las profesiones del orden civil y judicial, medicina y cirugía y sociedades mercantiles.

Se propone la disminución del gravamen á las sociedades anónimas de fabricación del doce al seis por 100, así como otros proyectos de imposición sobre el canon temporal á los concesionarios de saltos de agua no explotados, y ri diendo autorización para el arriendo de la mina Arrayanes.

Se reforma la ley de alcoholes para obtener unos tres millones más, ó sea de 18 hasta 21 millones. Se pide autorización para sacar á subasta el monopolio de cerillas, calculándose el ingreso en ocho millones.

Se unifica la tributación de las sociedades comanditarias y anónimas. AL CERRAR Madrid 1.º 2 m.

La Exposición de Bellas Artes Con la asistencia de la familia real y los ministros de Estado, Marina é Instrucción pública, señores Allendesalazar, Ferrándiz y Rodríguez Sampedro se ha inaugurado la anunciada Exposición de Bellas Artes.

El ministro de Instrucción pública pronunció en el acto un ligero discurso. También ha concurrido á la inauguración el cuerpo diplomático. Los republicanos Los republicanos han presentado una proposición, pidiendo que se conceda una amnistía igual á la del Centenario de Colón.

La procesión cívica El rey don Alfonso no presidirá la procesión cívica del 2 de mayo, obediendo á consejos del señor Maura, por cuyo motivo se muestra disgustadísimo el alcalde señor conde de Peñalver, habiendo anunciado su dimisión al jefe del gobierno.

Negativa de Romanones El exministro liberal señor conde de Romanones ha negado el rumor de que pensaba ingresar en el partido del señor Canalejas. Palatinas Mañana regresará á Inglaterra el príncipe Alejandro de Battemberg, y el lunes marchará la princesa Beatriz.

Con objeto de ultimar los detalles de la compra de terreno para edificar un palacio real, ha salido con dirección á Villagarcía é Isla de Cortegada el exministro y abogado señor Cobián. De Marruecos El gobernador de Melilla telegrafía dando cuenta de la salida á bordo de la fragata Numancia del resto de la mehallá del sultán de Marruecos.

Las fuerzas españolas del Cabo de Agua han realizado un paseo militar. En él no ocurrió novedad alguna. Parlamentarias A cambio de la prórroga de la sesión de hoy en el Congreso, se ha conseguido que las vacaciones parlamentarias duren hasta el martes.

Los senadores demócratas afirman que no se retirarán de la Cámara durante la votación definitiva del proyecto del terrorismo como propuso el señor Sol y Ortega. Armas recogidas Por el ministro de la Gobernación han sido entregadas al Parque de Artillería para inutilizarlas las armas recogidas durante los ca cheos y las cuales consisten en 5.000 revólveres y navajas.

Moros y cristianos Participan de Melilla que al anochecer marchaba á Resting el dueño de un cafetín con un borríco cargado de víveres. Los aduaneros moros intentaron decomisar los víveres, y como se resistiera á ello fué agredido á tiros, lo cual, visto por el comandante del fortín español envió una patrulla de soldados á salvarlo, pero un moro aduanero cogió del cuello á un corneta español tratando de clavarle la gambia, cosa que evitó oportunamente un soldado de caballería dando un sablazo en la mano al moro.

Otro soldado disparó su fusil, generalizándose el tiroteo, resultando tres moros muertos y otro herido. VENTA de la casa núm. 9 de la calle de Vara de Rey, sita en esta capital: consta de planta baja, cuatro pisos con derecha é izquierda, buhardillas, huerta y almacenes. Se capitalizará al seis por ciento de su renta. Informarán en el 4.º piso, derecha, de dicha casa.

MADERA DE CHOPO, superior calidad, puesta en lotes de sus diferentes medidas y junto á la carretera, se vende en la fábrica de chocolates, «Las Bargas», Munilla, para tratar don sus dueños, Hijos de Isidro Aguirre.

Se vende tartana y arcos. Se dará muy barato. Razón, Mercaderes, (Portal de la Virgen), 23. ALMACÉN DE VINOS de Esteban V. Erro y C.ª VARA DE REY, 10. Vinos tintos Rioja y Aragón. Servicio á domicilio.—Ventas para fuera la población á 3/50 ptas. cántara.

FABRICA de HARINAS POR CILINDROS de Eugenio Fernández y Mauricio Ulargui Venta de harinas y salvados. Compra e trigos. Cambio de trigos por harinas

IMPORTANTE para el PUBLICO Herniados quebrados, leed. Llegará á esta ciudad, hospedándose en el Hotel Paris, donde permanecerá solamente el m ércoles día 6 del actual mes. el reputado ortopedista de Barcelona don Luis G. Torrent, autor de los acreditados bragueros Cuadruple y Triple Regulador, que tantas curaciones de herria ha realizado, y de los cuales hacen constante recomendación los eminentes médicos, convencidos de que, real y positivamente, aventajan en mucho á los demás sistemas conocidos. Está plenamente demostrado que el quebrado que no se cure con tan maravillosos bragueros no se cura con ningún otro por nadie; absolutamente nadie puede ofrecer las garantías mejores que las que ofrece la conocida casa Torrent, de Barcelona. Los bragueros de la casa Torrent, no moles an ni hacen bulto, quedando amoldados como un guante, pudiendo el paciente hacer libremente todos los movimientos sin sentir estorbo ni sufrimiento de ninguna clase y sin temor á que el aparato nueva para nada, pues permanece siempre fijo sobre la parte herniada, hasta su completa curación. Construcción especial de toda clase de aparatos ortopédicos para la curación de las desviaciones de las piernas, pies, columna vertebral, pecho, espalda, cabeza y en general todos los defectos de conformación del cuerpo humano.—Nota.—Téngase presente que el especialista Torrent, estará en Logroño en el Hotel Paris el día 6; en Tudela el 4, en la Fonda Albeniz, en Pamplona el 5, Fonda de San Julián, y en Haro, el 7, Fonda La Adela, donde podrán consultarle cuantas personas lo deseen. Los que no aprovechen este día, tendrán que dirigirse á su consultorio de Barcelona, Unión, núm. 13.

El mejor alimento para niños HARINA LACTEADA HALONSO UNICA LEGÍTIMA Y GARANTIZADA.—PATENTE 31.698 Contiene la leche pura de los altos pastos de Reinos (Santander) Alimento completo de fácil digestión para los NIÑOS. Lo toman con gusto, evita los cólicos y diarreas; facilita el destete y la dentición; reemplaza la leche materna cuando es deficiente. Adoptada por el Primer Consultorio de Niños de pecho, Gotas de leche, &

TEJIDOS NACIONALES Y EXTRANJEROS de Manuel Alboreca Pañería Confecciones Camisería Sedas Lanas Algodones SURTIDOS Y ECONOMÍAS Esta casa participa á su clientela y al público en general que á partir del día 8 de abril, regala cada mes el 50 por 100 de venta de un día, elegido por sorteo entre los laborables, á su clientela de CONTADO, y á todo el que resulte favorecido le será devuelto en géneros el 50 por 100 importe de su factura, ante la presentación de la misma. NOTA.—Los sorteos se verificarán el 1.º de cada mes, si es laborable, y si nó, el que le siga, invitando al público á que los presencie, cuya hora será las diez de la mañana.

Herrero y Riva VIDES AMERICANAS En venta 100.000 estacas injertables de diferentes variedades, á 15 pesetas millar.—Injertos, buenisimos, á 90 pesetas millar. 100.000 estaquillas, 4 pesetas millar. NOTA.—Todas son francesas como las anunciadas por los viticultores riojanos.—Para más detalles dirigirse á Esteban García, propietario-viticultor, Asalto, 1. Zaragoza

BANQUEROS.—Logroño. Cotización de la Bolsa del día 30. Perpetuo interior 4 por 100... 83,00 Amortizable 5 por 100... 101,85 Banco de España... 459,00 Compañía Arrendataria Tabacos... 414,00 Acciones Azucarera, preferente... 000,00 Id. Ordinarias... 000,00 Obligaciones id. id. 5 por 100... 000,00 París cheque... 14,50 Londres... 28,78 Valparaíso... 8 15/16

BOLSA Saturnino Ulargui é Hijos BANQUEROS.—Logroño. Cotización del día 30. Perpetuo interior 4 por 100... 82,00 Amortizable 5 por 100... 101,85 Banco de España... 459,00 Compañía Arrendataria Tabacos... 414,00 Acciones Azucarera, preferente... 000,00 Id. Id. Ordinarias... 000,00 Obligaciones id. id. 5 por 100... 000,00 París cheque... 14,50 Londres... 28,78 Valparaíso... 8 15/16

Compra venta de valores cotizables en las Bolsas nacionales y extranjeras.—Cuentas corrientes, depósitos giros, cartas de crédito y toda clase de operaciones bancarias. MOLINO DE CHOCOLATE. Para encargarse de él, se desea una persona competente. Dirigirse á don Mariano Alvarez, Haro.

PERSIANAS Gran surtido en clases y medidas. Se colocan á domicilio á precios muy ver tajosos, en el comercio de Ferreteria de Pio Amelivia. Leche de burra La vende fresca, en la calle de la Ruavieja, núm. 33, Alejo González.

VENTA de una vitácula de 100 kilos de 40 cántaras, una tina para aceite, y varios tubos y calderas del mismo metal. Para tratar y verlo en La Verbena, Carretera de Soria, Serapio Sáenz Rico. SE VENDE un rebaño de ovejas de Sobobligación, de muy buena clase. Dirigirse en Haro, á don Francisco Berraondo, Arrabal, número 9. SE VENDEN 4 mulas y 3 carros, con todos sus arcos correspondientes. Dirigirse á la viuda de Félix Abáigar, calle del Puente, Haro.

CARNERO Y CORDERO de pasto muy superior, á 1/60 kilo, en el puesto de la Angela, Carnicerías, 9. JABON CHIMBO MARCA REGISTRADA El mejor; más higiénico y más económico para el lavado de toda clase de ropas. Se vende exclusivamente en trozos de medio kilo. Pídase en todas partes, exigiendo la marca estampada en el trozo. Fabricación especial de la Sociedad Antigua, Jabonería, Tapia y Sobrino.—Bilbao

Salón de Modas para sombreros EMILIA VERA Acaban de recibirse las últimas novedades en sombreros para señoras y niños. Pámelas adornadas, á 5 pesetas, y bonitos sombreros de cambray para niños, á 4 pesetas. Bretón de los Herreros, 2, entres.º. LOGROÑO

Taller de Joyería y Platería de Pascual Fernández Marqués de Vallejo, 14, 1.º (antes Compañía)

ALMACÉN DE VINOS de Esteban V. Erro y C.ª VARA DE REY, 10. Vinos tintos Rioja y Aragón. Servicio á domicilio.—Ventas para fuera la población á 3/50 ptas. cántara. HERRADOR Y FORJADOR Hace falta un bien impuesto en el oficio; ganará buen jornal. Informes: Esteban Pastor, Puente de Piedra.

VIDES AMERICANAS En venta 100.000 estacas injertables de diferentes variedades, á 15 pesetas millar.—Injertos, buenisimos, á 90 pesetas millar. 100.000 estaquillas, 4 pesetas millar. NOTA.—Todas son francesas como las anunciadas por los viticultores riojanos.—Para más detalles dirigirse á Esteban García, propietario-viticultor, Asalto, 1. Zaragoza

La Agrícola Industrial Labradores y hortelanos Si queréis buenos nitratos y abonos completos para patatas, maíz, remolacha, alubias, viñas, olivos, tomate, pimiento y toda clase de hortalizas y jardines, todos ellos adecuados á dichas plantas y todos ofrecidos para vue tros cultivos, á precios reducidos y bajo toda garantía de su riqueza, vendi á buscarlos á la vía férrea.—El representante, Hilario Larrieta.

Cura primaveral de la sangre FERRO QUINA BISLERI El que suscribe, Catedrático de esta Facultad de Medicina y Académico de la Real de Medicina y Cirugía, etc. Certifica que el FERRO QUINA BISLERI es un excelente tónico reconstituyente, como p ues to de quina y hierro, agentes ambos, que en una experiencia secular ha consagrado como medicamentos de primera fuerza. En la debilidad general y en el empobrecimiento de la sangre, ya por exceso del trabajo, ya por convalescencia, y por intermedias que desagastan, el FERRO QUINA BISLERI me ha producido resultados pronto y eficaces: grato además al paladar, constituye un vino de condiciones inmejorables. Barcelona, 12 de febrero de 1904. Andres Martínez Vargas. De venta en todas las buenas farmacias y droguerías. Representante: Alfredo Rolando, Bajada San Miguel, 1.—Barcelona.

CHARGEURS REUNIS Saldrá del puerto de Pasajes directamente con destino á Montevideo y Buenos Aires (salvo impedimento imprevisto) el 25 de mayo el vapor AMIRAL TROUDE efectuando la travesía en 23 días sin escalas en el Brasil. Para carga, pasajeros y toda clase de informes, dirigirse á don Georges Mac Avoy, Agente de la Compañía en Pasajes.

SE ARRIENDA Piso primero con agua permanente en l. calle de Salmerón, núm. 11. Informes Guillermo Moneo, Delicias, 9. BODEGAS RIOJA CENTRAL de Juan Ladrón.—Logroño. Pedid estos acreditados vinos finos Rioja en todos los restaurants y tiendas de ultramarinos. Especialidad para la exportación á América.—Se sirve á domicilio. Despacho: Marqués de S. Nicolás, 17.

RELOJERÍA ÓPTICA Y ELECTRICIDAD EULOGIO PASTOR Sagasta, núm. 1 a Esquina frente al Café Suizo

DIA VOLO Juego de moda Los mejores de madera, los más esbeltos, con elegantes palos con mango, clase extra, se venden en la Librería de LA RIOJA. á 60 céntimos

GRAN OCASIÓN para adquirir, enseres para establecimiento de bebidas, veladores taburetes etc. RAZÓN LIBRERÍA DE LA RIOJA. a FARMACIAS, instala y reforma, M. Pisón, Ribafrecha m v

A San Sebastián Victoria Vázquez é Hijo, tienen el gusto de ofrecer á sus paisanos y clientes, su casa de Huéspedes Princip, 24, 1.º, sitio céntrico, donde encontrarán un servicio esmerado y precios económicos. a

Zarzaparrilla Lanzagorta Por sus virtudes depurativas y temperantes está indicada en todas las enfermedades que tienen por causa un vicio de la sangre. Frasco, 1 pta. Mercado, 62, farm.ª

A las señoras Preciosos modelos de sombreros, para señoras y niños para la temporada de verano. Sabido es de siempre que esta casa es la que más novedades les presenta y la que más barato vende. Portales, núm. 34, principal

La mejor taberna de Logroño Por tener que ausentarse su dueño, se traspaasa Para informes, su dueño Joaquín Martínez, Imprenta, 16.

ARRIENDO Se hace del local que ocupa la imprenta de don Juan Lasso de la Vega, Sagasta, 29 y 1 bajo de la calle de San Pablo, junto ó separado. Razón portería.

SE ARRIENDA el ventorrillo titulado de Mendiola, dista dos kilómetros de la población. Para tratar, con su dueño Marcial Medrano, Calle del Pósito, 14, 3.º

Desfondes El que desee desfundar con malacate de sangre este año por el próximo. Dirijase Vara Rey, 32, 1.º

Corchos, Rafia, Pelotas Y EFECTOS PARA Guarnicioneros y Boteros Antonio Pascual, Plaza del Mercado, núm. 26, (Tienda del Corcho). Vinos de El Redal Se venden tinto y clarete á precios arreglados. San Juan, 41.

**Comp.ª Hamburguesa**

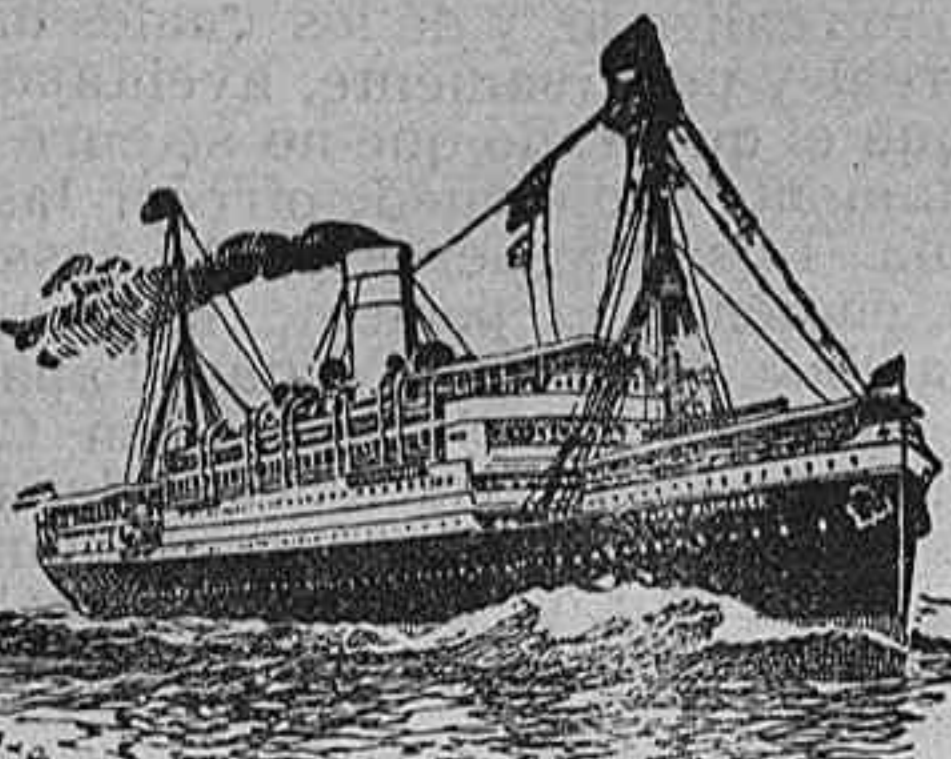

**VIAJES A AMERICA**

**Línea de Cuba y México**  
El vapor correo ALEMANIA saldrá de Bilbao para Habana, Veracruz y Tampico el 4 de mayo de 1908, admitiendo carga y pasajeros para los indicados puertos.

**Línea de Buenos Aires**  
El vapor correo SANTOS, saldrá de Bilbao para Montevideo, Buenos Aires y Rosario de Santa Fe el día 3 de mayo, admitiendo carga y pasajeros para los indicados puertos.

Los vapores de estas Compañías están dotados de todos los adelantos modernos y ofrecen un servicio acabado al pasajero y grandes seguridades en la travesía. Los buques son de gran tonelaje. El personal, perfectamente instruido y subordinado. Las comidas, excelentes.

Para informes y despacho de billetes, dirigirse á los representantes y consignatarios en Bilbao Sres. EDUARDO COUTO Y COMPAÑIA, ó al Sub-agente En Logroño, D. Ubaldo González Díaz. Muro Bretón de los Herreiros, 17, 3.º

**Advertencia importante á los pasajeros**  
El inculcable número de abonos cometidos por los GANCHOS RECLUTADORES de pasajeros en Bilbao, nos obliga á recomendar al pasajero la conveniencia de no hacerse de estos intermediarios que se hallan diseminados por las calles y anunciados como agentes de líneas para explicar al pasajero, pues en las oficinas de la Compañía encontrará todas las facilidades y garantías para el embarque.

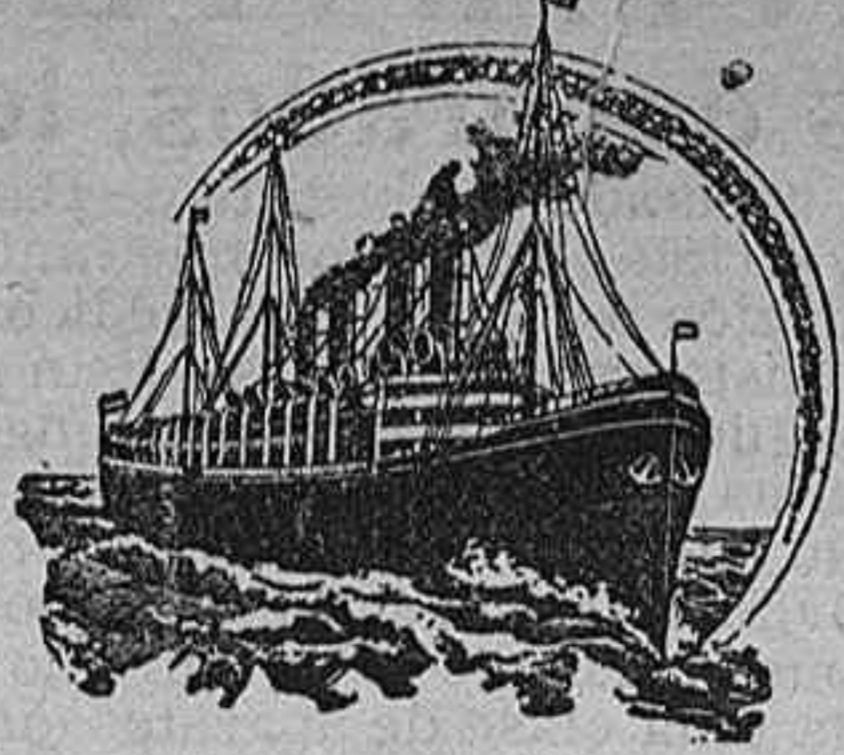

**Lloyd Royal Hollandais**

Línea de Vapores Correos desde Bordeaux-Boulogne á Brasil, Montevideo y Buenos-Aires

El día 7 de Mayo saldrá el magnífico vapor correo

**RYNLAND**

directamente para Brasil, Montevideo y Buenos-Aires  
PRECIO TERCERA CLASE 155 PESETAS

Los niños hasta 8 años pagan cuarto pasaje. De 8 á 12 años medio pasaje y de 12 en adelante pasaje entero. Cada familia tiene derecho á un niño gratis.

Para billetes y toda clase de informes dirigirse al único agente en Logroño

**D. Aureliano Martínez, Salmerón, 15**

Agente en Haro

**Don Pedro Maria Aguiñiga**

Oficinas centrales

**Inurrieta Hermanos**

**BILBAO SAN SEBASTIAN**

**LA RIOJA**  
Agencia de vapores  
FUNDADA EN 1867

Facilita pasaje para Buenos Aires, Montevideo, Chile y demás puntos de América, por vapores correo rápidos y de servicio esmerado, á precios reducidos.

Nueve salidas mensuales á Burdeos, Bilbao y Pasajes, y varias salidas semanales para Cuba, Méjico, Nueva York y California por vía nacional y extranjera.

Para informes y pasajes, en la zapatería de don Valentín Zaldivar, Portales, nº 6 Audiencia, 3. 1.º izquierda, Logroño

**LA ZURCIDORA MECÁNICA**



Con este aparato hasta un niño puede rápidamente y con igual perfección ZURCIR y REMENDAR medias, calcetines y tejidos de todas clases, sean de lana, algodón, hilo ó seda.

NO DEBE FALTAR EN NINGUNA FAMILIA Su empleo es sencillo, agradable y de efecto sorprendente.

Se remite libre de gastos, previo envío de DIEZ PESETAS

Depósito: Patent MAGIC WEAVER, Paseo de Gracia, 97 - BARCELONA

**Motores de Gas Pobre**  
Legítimos OTT  
60% Economía sobre las mejores máquinas de vapor.

GASMOTOREN-FABRIK DEUTZ, Sucursal Ibérica  
Compañía Anónima de los legítimos motores Otto - BARCELONA, Pasa. de Gracia, 30 - HARO, Calle de Gracia, 11

**TARJETAS de VISITA**

imitación á litografía, se hacen Librería de LA RIOJA

**Metales viejos**

Compro cobre, latón, cinc, hierros, & GOMA VIEJA DE AUTOMOVILES, & Representantes de varias casas extranjeras

**A precios considerables.**

PAGO AL CONTADO

Dirigir la correspondencia á José Ormazábal y Comp.ª - Metales - BILBAO

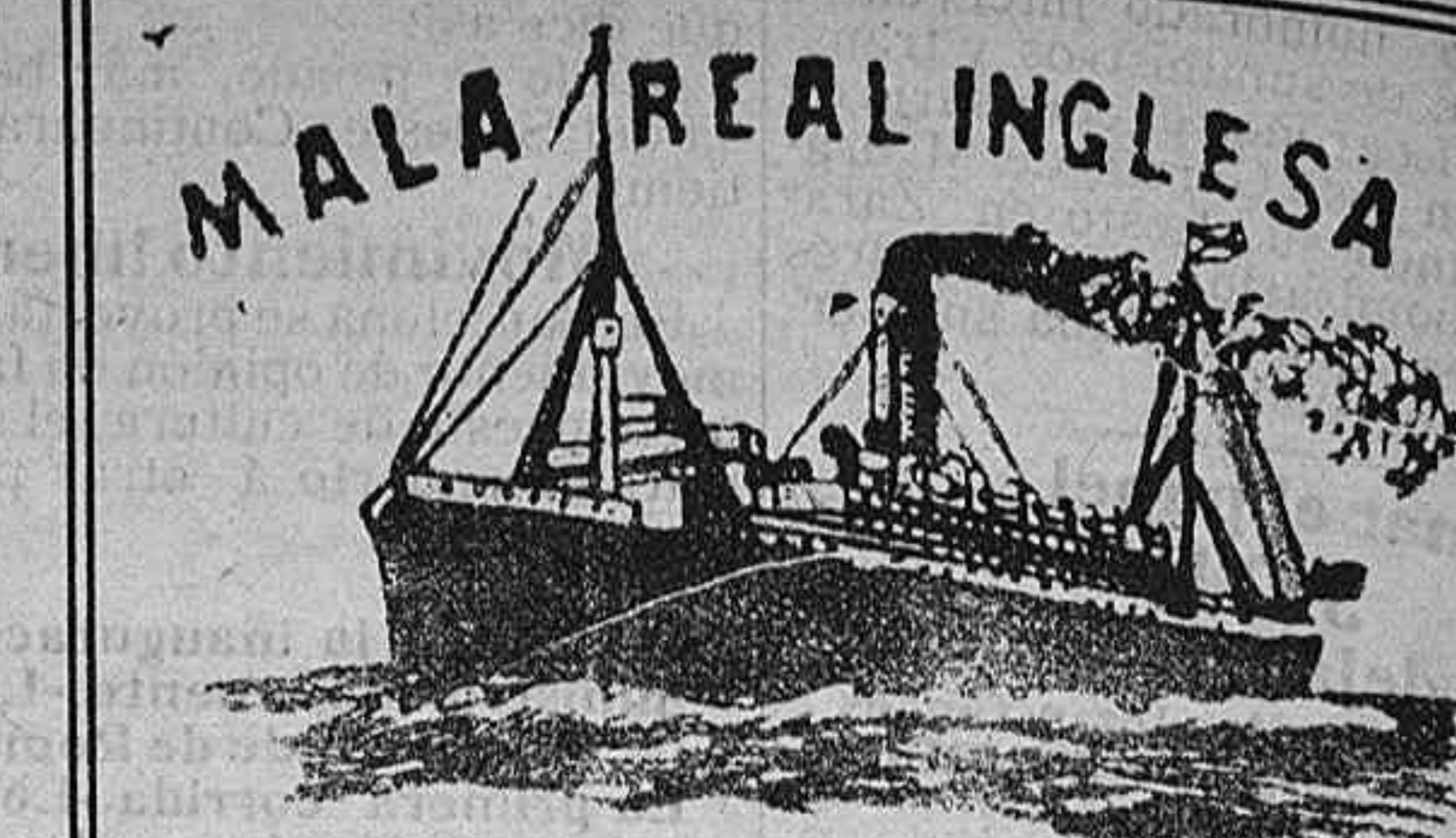

**Próximas salidas DE BILBAO**

PARA Habana, Veracruz y Tampico Vapor SEVERN el 22 de mayo

PARA Plymouth, Havre, Newcastle y Amberes Vapor SABOR, 22 de mayo

PARA Buenos Aires y Montevideo Vapor PARDO, el 8 de junio

Se advierte al público que Bilbao ofrece mayores comodidades y facilidades para el embarque que los puertos de Burdeos y Cádiz.

Dirigirse para fletes y precios del pasaje al consignatario D. Carlos de Maruri, Estación, número 4, Bilbao, ó al sub agente en Logroño don Aureliano Martínez, Salmerón, 15, pral. - En Haro, Baamonde é Izarra - En Sto. Domingo don Hernán Gómez. - En Nájera, D. Policarpo Palacios.

**TOS**  
POR FUERTE QUE SEA, SE CURA CON LAS PASTILLAS DEL DR. ANDREU  
Remedio pronto y seguro. En las boticas.

Ya sea la TOS catarral ó de resfriado, seca, nerviosa, ronca, fatigosa, por fuerte y órnica que sea, se cura ó se alivia siempre con estas PASTILLAS, siendo sus efectos tan seguros y rápidos que casi siempre desaparece la TOS antes de concluir la primera caja.

Alivia ó cura el ASMA ó asonación por medio de los CIGARRILLOS BALSÁMICOS ó los PAPELES AZOADOS que prepara el mismo Dr. ANDREU, con los cuales logra el asmático un alivio instantáneo y duradero durante la noche. Pídase el prospecto.

**Línea de Grandes Vapores Transatlánticos**

**Pinillos, Izquierdo y C.ª, S. en C. de Cádiz**

Valbanera . . . 6.500 toneladas Conde Wifredo 5.000 toneladas.  
Catalina . . . 6.000 id. Martín Sáenz . . . 5.000 id.  
Pío IX . . . 5.500 id. M. M. Pinillos . . . 4.500 id.

Salidas periódicas de Cádiz cada 15 días, para Islas Canarias, Puerto Rico, Santiago de Cuba, Habana, Progreso, Veracruz, Tampico y Nueva Orleans

Admiten para los referidos puertos pasaje en 1.ª, 2.ª, 3.ª preferente y 3.ª clase y carga. - En determinados viajes toman paradas para Ponce, Mayagüez, Matanzas y Cienfuegos, sin trasbordos

**LÍNEA DE AMÉRICA DEL SUR**

La Compañía destina á este servicio los tres nuevos y magníficos vapores, de 7.000 toneladas, Valbanera, Cádiz y Barcelona, que harán una salida fija mensual para Rio Janeiro, Santos, Montevideo y Buenos Aires. Los días 7 de todos los meses recibirá en el puerto de Bilbao la carga y pasaje el Transatlántico de 5.000 toneladas, de la Línea de Cuba, Miguel M. Pinillos, para trasbordar al de la Línea del Sur. - Agente en Bilbao, D. Francisco García.

Para más informes, Oficinas de la Compañía, Plaza de S. Agustín, 2 y para informes en Logroño, D. Martín Cuevas

**Sanatorio Quirúrgico del Doctor Madrazo**



**SANTANDER**  
Por satisfacer todas las exigencias que la medicina cirugía reclama, se halla en este centro colocado á la esbelta de los demás de su índole. En él se tratan todo género de afecciones para cuya curación se haga necesaria la práctica de al una operación y para que de los beneficios de este establecimiento puedan disfrutar las diferentes clases sociales se han dividido las estancias en tres clases, bajo los precios siguientes: PRIMERA, 20 PESETAS; SEGUNDA, 10 PESETAS; TERCERA, 5 P.TS. diarias, independientemente de la operación. Su numerosa estadística (1000 operaciones) garantiza los resultados cada día más brillantes que en él se obtienen.

**NOTAS.** - En las dos primeras clases puede el enfermo ir acompañado de un individuo de su familia ó por algún sirviente. Las consultas se dirigen al Director, que las contestará inmediatamente sin otro honorario que el que él mismo quiera.

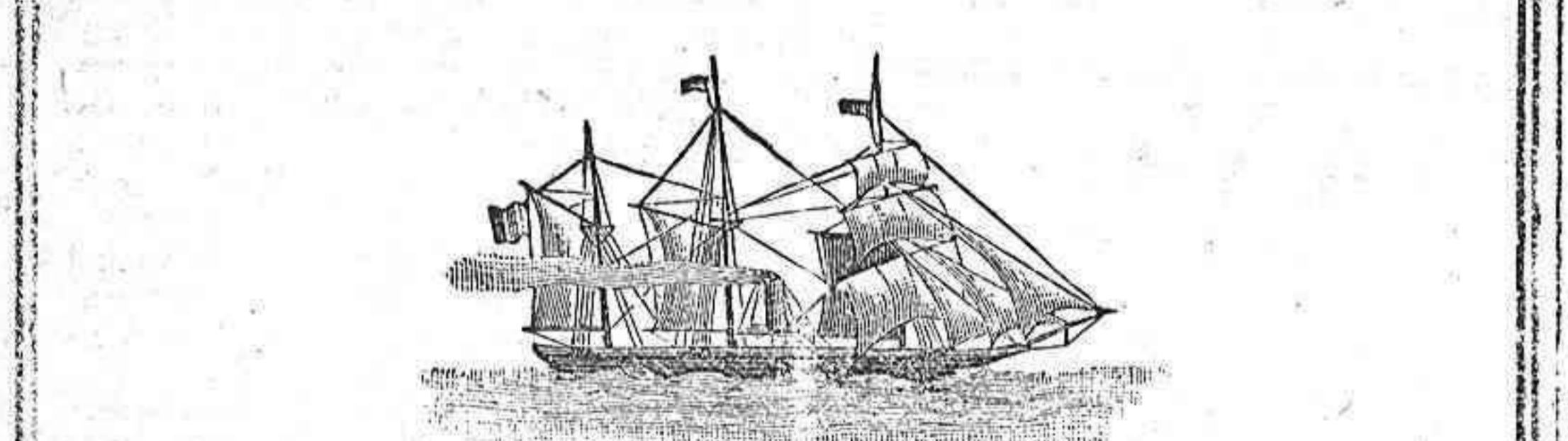

**Agencia General Marítima de VAPORES CORREOS y Rápidos Franceses, Ingleses y Americanos.**

Tres salidas diarias mensualmente por vapores correos, para Río de Janeiro, Montevideo y Buenos Aires.

**Chargeurs Réunis**

Salida mensual de Burdeos y Pasajes (Guipúzcoa), para Montevideo, Buenos Aires (admitiendo pasajeros de 3.ª única clase).

**The Pacific Steam Navigation Company**

Vapores correo p.ª Montevideo, Buenos Aires, Sandy-Point, Coronel, Talcahuano, Valparaíso, Coquimbo, Caldera, Callao y Perú

**Compagnie Generale Transatlantique Francaise**

Servicio rápido á gran velocidad, directo de Burdeos y el Havre, para Nueva-York y la California y sus Estados, San Francisco, Nevada, Boise-City, etc., etc.

**Línea de las Antillas.-Servicio mensual**

por vapores rápidos para Habana, Progreso, Vera Cruz, Méjico, Tampico, Nueva-Orleans, Santo Thomas, Puerto Rico, Santo Domingo, Haití, Santiago de Cuba, etc., etc. (En esta Agencia hallarán los pasajeros los «Billet-s» directos para todos los puertos de América, y los billetes del ferrocarril, hasta el puerto de embarque, con rebaja del 40 por 100 del precio de tarifa.

Agente autorizado, JOSÉ MARIA CASTERES Calle Solana, núm. 7, Tolosa (Guipúzcoa)

**FERMIN SALAVERRI, Ortopédico**  
Cristo, 6, BILBAO

Participa á los señores Médicos que, habiendo permanecido una larga temporada en Alemania visitando y trabajando en los primeros Institutos Ortopédicos, tiene montados sus talleres con iguales perfeccionamientos para construir los modernos aparatos ortopédicos de CELULOIDE para combatir el Mal Pott y desviaciones de la columna vertebral, tumores articulares, pies torticos, aparatos de sosida y marcha en las parálisis, piernas artificiales con pie de goma y brazos artificiales con muñeca y todos los dedos articulados.

El celuloide en estas construcciones evita toda clase de varillas metálicas por ser suficientemente consistente, lo que unido al poco peso del celuloide que esta clase de aparatos sean ligeros y sólidos. Todos los aparatos ortopédicos que construye esta casa son modelados sobre un molde de yeso tomado sobre el natural y convenientemente reformados, evitando así la continua presencia del enfermo.

«Vendaje-guante» elástico, sin resorte metálico, para contener cualquier Hernia (quebradura) sin las molestias y peligros que expone la siempre defectuosa adaptación de los bragueros metálicos.

Catálogo ilustrado con hermosos grabados á los señores médicos que lo soliciten en

**¡Adelgazar es rejuvenecer!**

El The de Circasia del Dr. HARRO adelgaza y hermosa; purifica la sangre y tonifica las carnes; disminuye el vientre y las caderas en pocas semanas. Único remedio infalible, agradable, absolutamente inofensivo: adoptado por eminentes médicas. La caja 5 pesetas. Para folleto explicativo gratuito y pedidos directos dirigirse al Depósito Central del Institut International d'Hygiene en Zaragoza Paseo á Santa Engracia, 31. - De venta en Logroño, Farmacia y Droguería de Viuda é hijos de Patricio Gómez, San Blas, 9.

**La Salud de la Mujer**

Este medicamento superior á la Ergotina, Apio, Apolina, etc., pues reúne las propiedades de éstos, sin tener sus inconvenientes, cura las hemorragias de la matriz, cura, calma y regulariza las enfermedades de la mujer, cura la Leucorrea ó flores blancas, cura el catarro cervical, etc., etcetera, siendo tan enérgico en sus resultados, á la vez que inofensivo para el resto de la economía, que consigue los más halagüeños de aquéllas, aun tratándose de enfermedades antiguas y graves.

**Cura radical é infalible de todas las enfermedades del útero.**

De venta en Logroño Farmacia de D. Roberto Abad, y principales de España - Depósito general, Pelota 1 y 2, Bilbao

Desconfíad de las imitaciones y exigid la firma del autor, J. Leguilla

**AJURIA HERMANOS**  
ARAYA (ALAVA)

Grandes talleres de construcción de maquinaria agrícola, fundición de hierro, hierro maleable, piezas forjadas de hierro y acero eléctrico

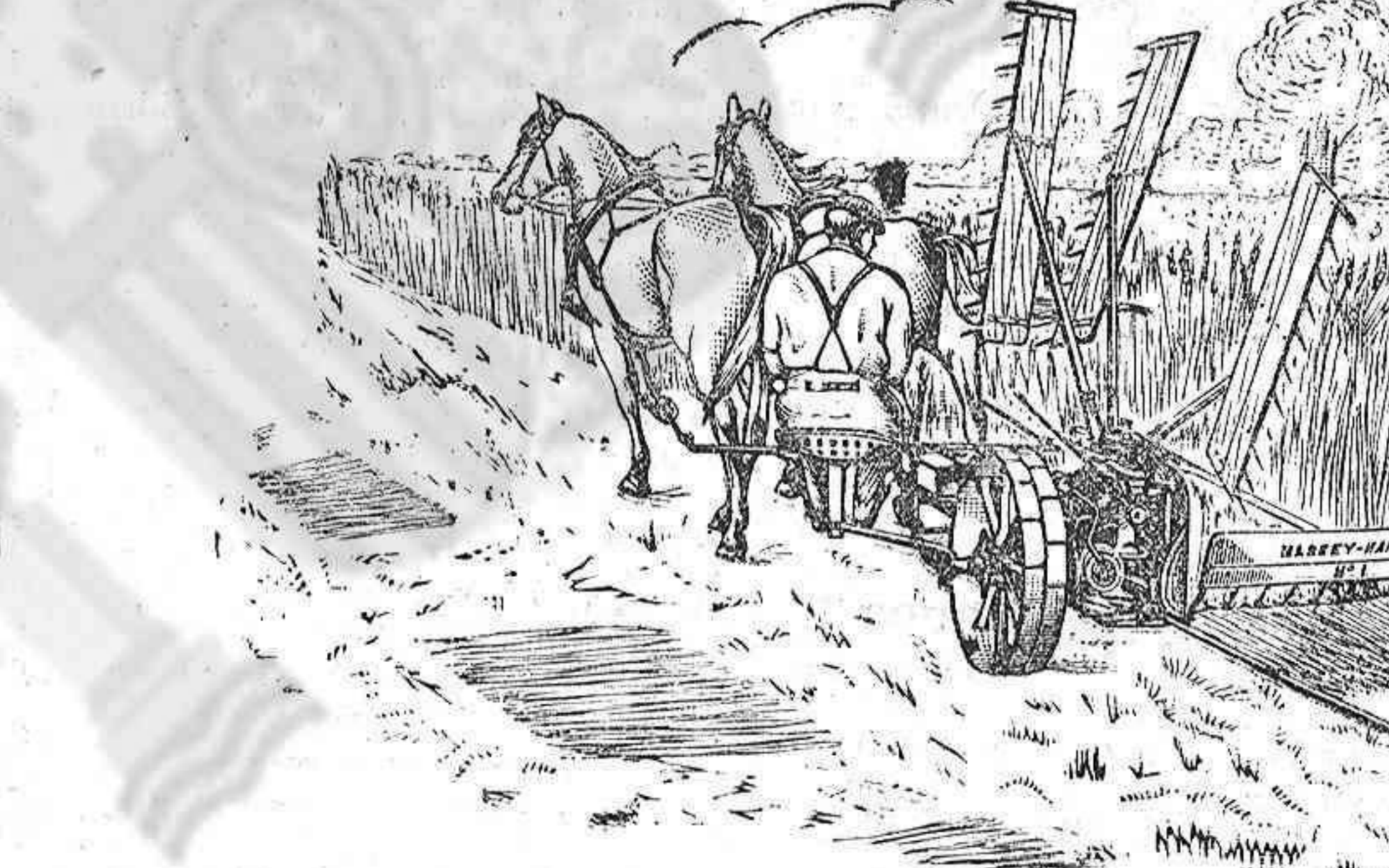

Nuevas Segadoras Massey-Harris Modelos 1908. Trillos y trilladoras pequeñas con motor y á malacate. Aventadoras, etc.

Especialidad en Arados BRABANT. Precios sin competencia. Pídanse Catálogos Representante en La Rioja, D. José Elícegui, con depósito en Haro, Marqués de Francos, núm. 88.

**RAPIDO CALDO "PAX," Instantáneo**

para combatir las enfermedades criptogámicas de la viña

— COSECHEROS DE VINOS! —

Si desean conservar sus viñas siempre sanas y sin enfermedades y TENER BUENAS COSECHAS, emplear el CALDO "PAX," á base de sulfato de cobre garantido puro. - Pedid prospecto número 2 á Supervielle y C.ª, Sociedad Española del Carbonyle, RENTERÍA (Guipúzcoa)

**Liquidación de Muebles**

Por no convenir á su dueño continuar con el local destinado á Depósito, San Bartolomé, 20, y con objeto de aminorar existencias se hace una Liquidación durante el mes de Mayo de todos los muebles, sillerías y unas 800 sillas en varios modelos que se cederán más baratas que en fábrica, - en LA AMUEBLADORA, Mercado, número 73, Logroño. Hay de ocasión un PIANO manubrio y otro de cola muy baratos. No confundirse: La Amuebladora, Mercado, 73

**DIBUJOS**

Preciosidads en abecedarios y escudos para bordar, especiales para cortinas en Rechellen y encaje inglés, cuellos, tiras, entredoses, etc., etc. Hay gran surtido en la Librería de LA RIOJA



**L'UNION**

Compañía francesa de Seguros contra incendios FUNDADA EN 1828 Reconocida en España por Real Orden y sometida á su legislación

Estado situación en 31 diciembre de 1905  
Exclusivamente para el ramo incendios  
Capital . . . . . Francos 10.000.000  
Reservas . . . . . 15.450.660  
Primas en cartera . . . . . 102.193.248  
Total de garantías . . . . . 127.643.948  
Capitalas asegurados frs. 23.627.000.000  
Sinistros pagados hasta 31 dicbre 1906

**Franco 333.000.000**

Esta gran Compañía es la que mayor cartera posee de cuantas de su clase operan en España. Asegura el incendio, el rayo y la explosión del vapor, gas, dinamita y demás explosivos, toda clase de propiedades, muebles é inmuebles. Garantiza también á los propietarios la pérdida de los alquileres en caso de siniestro. Los 77 años de antigüedad de esta Compañía, su importantísimo capital y la enorme suma que lleva pagada por siniestros, la recomiendan con preferencia á favor del público.

Sub-agentor en la provincia de Logroño: L'UNION PATISSA, Mercado, 110

**Casa especial de Maquinaria Agrícola de las mejores marcas**

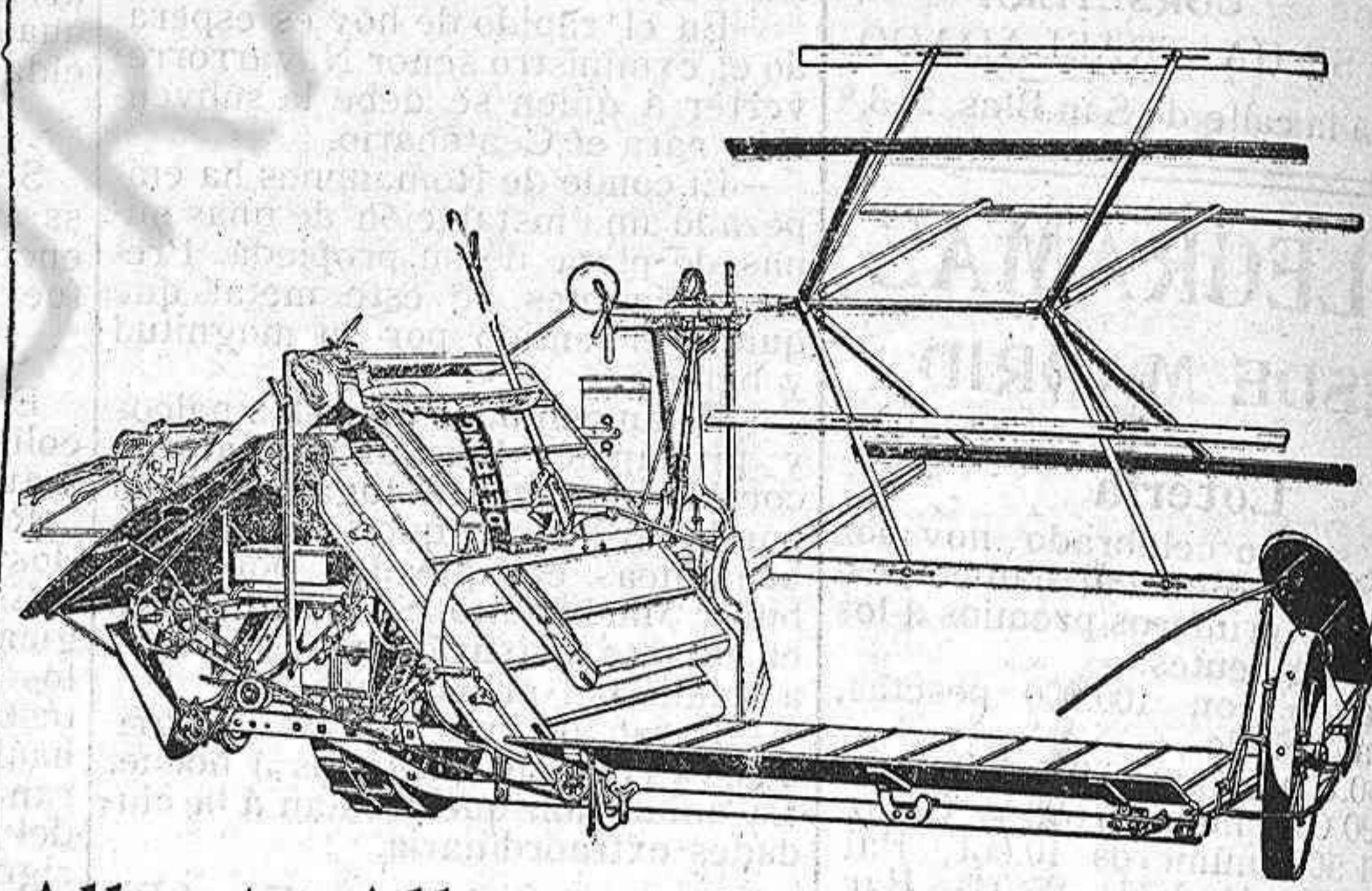

**Alberto Alhes y C.ª Alcalá, 68. MADRID**

Atadoras New-Ideal Deering; más de 3.500 vendidas en España. Un 50 por 100 de economía en el atado con hilo en bobinas patente. Más solidez, menos tracción, menos desgastes que todas las conocidas, garantizando su perfecto trabajo. - No comprar sin saber precios y condiciones. - Mecánicos y piezas de repuesto en distintos puntos de la región. - Maquinaria agrícola y viti-vinicola.

**Sucursal en Tafalla: Cadarso, núm. 14**

Marcas las más acreditadas en la Península, Extranjero y Ultramar. - El Ciego y Menoc. - El León, de J. Sansó. - El Periquito, de C. Masó. - Clases superiores y especiales para Países de Filipinas.

Variedad en clases y precios desde 6 á 66 Pesetas

LA GRUESA Teléfono 1.708 Dirección telegráfica 31.704

FABRICA MOVIDA POR ELECTROMOTORES de sucesores de S. COMAS y RICART

A. Comas (S.enC.) Casa fundada en 1797

**BARCELONA. Ronda San Pedro, 4**

Los Naipes se encuentran de venta en la Librería de LA RIOJA

**El mejor refresco de Primavera y Verano Gaseosas refrescantes Armisen**

Premiadas en la Exposición Aragonesa de 1895 en la Regional Logroñesa y en la de Alejandría de 1901.

Es el refresco más higiénico, agradable y económico. Su uso constante, depurando el aparato digestivo evita el desarrollo de las enfermedades infecciosas y los perjudiciales efectos que muchas veces produce un vaso de agua sola. Rechazadas las imitaciones preparadas generalmente con materiales de mala calidad y sin cuidado alguno y faltas de aroma.

Pídanse en todas partes GASEOSAS ARMISEN

**Aprended á guisar**

Cocina Económica Madrileña  
Libro útil á todas las clases de la sociedad, con más de 200 recetas, todas útiles, 0'25 pesetas

Tradiciones culinarias y arte de servir la mesa  
La cocina, sopas y potajes, aderezos, salsas y condimentos, carnes, caza, aves, pescados, legumbres, huevos, entremeses, postres, bebidas y licores, reposterías, etc., etc. - 2 tomos con 302 y 274 páginas, perfectamente encuadernados, se venden á 0'50 pesetas cada uno.

Manual de la cocinera española y americana por el distinguido cocinero M. Bregarelli, con 25 años de práctica. - Contiene cocina á la española, francesa, carnes, caldos, pescados, legumbres, refrescantes para enfermos, potajes, salsas, verduras, etc., etc. y un tratado de confitería, pastelería y repostería. - Una peseta en rústica.

La cocina de la madre de familia con un capítulo sobre la alimentación de los niños. Contiene infinidad de recetas, prácticas para toda clase de guisos, postres y licores. - En rústica y con infinidad de grabados, dos pesetas.

Mi cocinera Colección de recetas prácticas, sencillas y económicas, vistas hacer y tomadas al oído por la dueña de la casa. - Dos pesetas en rústica

El Practicón, por Angel Muro Nueva edición, aumentada con 60 minutos de almuerzos y comidas para todos los gustos y condiciones y algunas fórmulas completamente nuevas, ilustrado con 240 grabados. - Cinco pesetas en rústica.

Guía Práctica de la Cocina Moderna Tratado completo de cocina universal, repostería, pastelería, arte de disponer los manjares y trinchados, de servir la mesa, preparación y conserva de substancias alimenticias, aprovechamiento de sobras, noticias interesantes de las adiciones y falsificaciones más frecuentes, etc., etc. - El más extenso de los que han sido publicados hasta hoy, en un tomo en tela y con planchas doradas, ocho pesetas.

Se venden en la Librería de LA RIOJA