

NUEVA ALCARRIA

Organo de información de la provincia

Se publica los sábados | Administración: González Hierro, 4 - Teléfono 1351 - Depósito legal: Gu. N.º 2 - 1958 | Precio núm. 2,00 ptas

PRECIOS DE SUSCRIPCIÓN: TRIMESTRE, 25,00 ptas. - SEMESTRE, 50,00 ptas. - AÑO, 100,00 ptas

EN LOS 25 AÑOS DE PAZ

el Estado realizó en Guadalajara obras por un valor de más de **TRES MIL CIEN MILLONES DE PESETAS** (Información, en la página tercera)

Mañana hace su entrada oficial en Guadalajara el Prelado de la Diócesis, **DR. CASTAN LACOMA**

Millares de fieles asistieron a los cultos y procesiones **DE SEMANA SANTA**

LLAMADA A LOS VECINOS

Guadalajara ha vivido su Semana Santa este año conjugando de manera armoniosa su tradicional espiritualidad con el creciente esplendor y grandiosidad de sus desfiles procesionales. Año tras año, en noble superación, la Semana Santa alcarreña se incorpora a la

«paso» de la Entrada de Jesús en Jerusalén, hasta la Santa Iglesia Concatedral, al que acompañaban millares de niños, muchos de ellos vestidos a la usanza judía.

El Miércoles Santo, a las ocho y media de la noche, salió de la parroquia de Santiago Apóstol, la

gicos de la tarde, que en todas las parroquias revistieron extraordinaria solemnidad, siendo millares las comuniones repartidas entre los fieles. A las ocho y media de la noche, salió de la parroquia de San Nicolás el Real la Cofradía de Nuestro Padre Jesús Nazareno con su venerado «paso», bellamente adornado de claveles rojos. Recorrió las calles de Generalísimo Franco, Teniente Figueroa, Ingeniero Mariño, Ramón y Cajal, Boixareu Rivera, Plaza del General Mola, hasta la parroquia.

Puede decirse que toda la ciudad vio este desfile procesional por ser la hora de visita a los monumentos,

La jornada del Viernes Santo se distinguió desde muy mañana por los numerosísimos fieles asis-

(Pasa a la página 16.)

El ministro del Ejército fue cumplimentado por el gobernador civil y el alcalde de la capital

El sábado último, el gobernador civil de la provincia, señor Asuero y Ruiz de Arcaute, acompañado del alcalde de la capital, señor Solano Antelo, visitó en su despacho oficial al ministro del Ejército, teniente general señor Menéndez Tolosa, con el que mantuvieron una cordial entrevista. El señor ministro se interesó vivamente por los problemas de Guadalajara a la que se halla tan entrañablemente vinculado.

Servicio Meteorológico

Según datos facilitados por el Observatorio del Instituto «Branda de Mendoza», las temperaturas extremas registradas durante la semana fueron las siguientes:

Máxima, el día 23, con 18,0 grados; mínima, el día 27, con 3,0 grados.

La cantidad de agua recogida hasta el mediodía de hoy ha sido 6,0 litros por metro cuadrado.



tónica castellana, sin regatear esfuerzos ni sacrificios.

Dieron comienzo estas grandes solemnidades con la bendición de Ramos y Palmas en la explanada de San Ginés, el Domingo de Ramos, con la asistencia de las primeras autoridades civiles y militares, Corporaciones Provincial y Local y representaciones oficiales. Seguidamente se inició la procesión de las Palmas, con el hermoso

Cofradía de Nuestra Señora de la Esperanza con su bellísima imagen, que después de subir hasta la Prisión Central, recorrió las calles de Boixareu Rivera, Ramón y Cajal, Benito Hernando y Juan Catalina.

Durante la mañana del Jueves Santo, en las parroquias se dedicaron a confesar a los numerosísimos fieles que deseaban prepararse para los grandes actos litúr-

Mañana, elecciones provinciales

Serán elegidos un procurador en Cortes, por los municipios, y seis diputados provinciales

Mañana durante toda la jornada tendrán lugar en el Palacio Provincial las elecciones para designar diputados que cubran las vacantes producidas por final del mandato de la mitad de la corporación: Estos son los representantes de los partidos judiciales de Sigüenza, Molina de Aragón, Sacedón y Guadalajara, en las que todos los alcaldes y concejales son candidatos natos.

Para la vacante por entidades son candidatos, don Mariano Colmenar Huerta, veterinario; don Arsenio García Pizarro, farmacéutico, y don Jesús Beladiez García,

abogado. Votan 24 compromisarios.

En la correspondiente al grupo sindical, han sido proclamados cuatro candidatos, todos ellos pertenecientes a la Cámara Oficial Sindical Agraria, y son don Francisco López de Lucas, de Guadalajara; don Vicente Tundidor Pérez, de Fontanar; don Guzmán Domínguez Anaya, de Albalate de Zorita, y don Pedro Pareja Zúñiga, de Sigüenza.

Finalmente, y votando un compromisario de cada Ayuntamiento de la provincia, será elegido un procurador en Cortes en representación de los municipios.

El día 1.º de abril, solemne TE DEUM de acción de gracias en la concatedral de Santa María

OFICIARA EL PRELADO DE LA DIOCESIS

El próximo miércoles, día 1.º de abril, en que se cumple el XXV aniversario de la Victoria, tendrá lugar en la iglesia Concatedral un solemne Te Deum en acción de gracias por la Paz de España; será oficiado por el Prelado de la

Diócesis, doctor Castán Lacoma, a la una del mediodía.

Asistirán las primeras autoridades, corporaciones y representaciones, y se invita a que el pueblo de Guadalajara se sume a este acto.

El Excelentísimo Ayuntamiento de esta capital, tiene el honor de comunicar a los vecinos en general, que el domingo, día 29 del actual mes de marzo, a las SEIS Y QUINCE de la tarde, hará su entrada oficial el Excmo. y Rvdmo. Sr. Obispo de la Diócesis Sigüenza-Guadalajara.

El recibimiento se verificará en la PLAZA DEL GENERAL MOLA, donde deberá congregarse el vecindario.

El Ayuntamiento espera que todos los vecinos de la ciudad engalenen sus balcones con colgaduras, muy especialmente aquellos por donde hará su entrada oficial el Prelado, y que son los siguientes:

CALLE DEL AMPARO, PLAZA DEL GENERAL MOLA, GENERALÍSIMO FRANCO, PLAZA DE JOSE ANTONIO, DOCTOR BENITO HERNANDO, A LA IGLESIA CONCATEDRAL.

En su última sesión plenaria, la Diputación acordó que el III Día de la Provincia se celebre este año en Sacedón

Fueron concedidas, a propuesta de la presidencia, numerosas subvenciones para obras de interés local

En la mañana del martes, la Diputación Provincial, bajo la presidencia del señor Gil Peiró y con asistencia del pleno de los diputados celebró sesión correspondiente al mes actual.

Después de un amplio informe de la presidencia sobre la adjudicación del aprovechamiento de resinas de la Dehesa de Solanillos, se procedió al estudio previo y concesión de numerosas subvenciones para obras de interés local a los siguientes pueblos: a Moratilla de Henares, 20.000 pesetas; Prádena de Atienza, 30.000; Checa, 20.000; Fuensavián, 10.000 y Garbajosa, 20.000, para acondicionamiento de caminos vecinales y pistas de enlace. Mazarete, 20.000; Puebla de Beleña, 20.000; Almodovar, 20.000; Fuentelsaz, 15.000, y Milmarcos, 20.000, para mejoras de abastecimientos de aguas. Huetos, 20.000; Ruguilla, 20.000; Hueva, 20.000, y Píoz, 30.000, para instalaciones de servicio telefónico. Hiendelaencina, 15.000, para reparación de lavadero público. Y Armuña, 12.000, y Torresavián, 5.000, para reparación del cementerio.

También se estimaron las peticiones de Tordelpalo y Villaviciosa de Tajuña, para el cambio de destino a subvenciones anteriormente concedidas.

Por último, la Corporación, por unanimidad, acordó celebrar este año el «III Día de la Provincia», en Sacedón, bajo el signo de los

XXV años de Paz, ya que el citado pueblo ofrece a la admiración del mundo la trascendental obra de la presa de Entrepeñas que simboliza la ingente labor del Nuevo Estado en la reconstrucción y grandeza de la Patria. Una comisión especial estudiará con todo cuidado el programa de actos conmemorativos.

Homenaje del Ayuntamiento al Ejército y a los excombatientes

Cumpléndose hoy el XXV aniversario de la Liberación de nuestra capital por las fuerzas nacionales, el alcalde de la capital, acompañado por la corporación municipal, cumplimentó al gobernador civil de la provincia, así como al coronel-gobernador militar de la Plaza, señor Flores Treviño, para testimoniar su adhesión y fe en el Ejército Español.

A la una y en los salones del Ayuntamiento, ha sido servido un vino de honor a los jefes y oficiales de guarnición en Guadalajara, así como a representantes de excombatientes, alféreces provisionales, voluntarios de la División Azul, jubilados de los tres ejércitos, etc., pronunciando unas palabras de ofrecimiento el señor Solano Antelo,



Por JUAN DEL AGRO

Se establecen los principios de una ley orgánica de la agricultura española

La necesidad de plantear toda una política agraria a través de una ley especial ha sido ya establecida como una de las más perentorias, puesto que si no existe una ley de bases jurídicas y administrativas, toda medida tendrá un aspecto efímero y nada eficiente.

Esta necesidad la veníamos planteando en artículos anteriores, pero hoy ya tiene el carácter de una demanda positiva. Ha sido sugerida por la Hermandad Nacional Sindical de Labradores y Ganaderos, después de una amplia deliberación, por la primera asamblea general de esta federación, como uno de los objetivos básicos a los que se debe de supeditar todos los demás. Se pide una ley orgánica de la agricultura española en la que deben recogerse cuantas disposiciones legales o reglamentarias sean necesarias.

Es natural que ésta ley transcendental de la agricultura tenga un carácter de objetivo inmediato, en los actuales momentos de la agricultura, verdaderamente cruciales, cuando nuestros precios están atravesando una situación de inquietud, no solamente desde el punto de vista de la productividad, sino también por la posible salida de los productos del campo en el momento que el Mercado Común plantea una serie de problemas que deben ser resueltos con toda claridad.

Ha sido un agricultor de gran solvencia el que ha planteado esta posición de coyuntura que debe resolverse en la correspondiente ley agraria, el Conde de Montarco. A la carencia de una definitiva política agraria se debe el planteamiento de muchas dificultades por las que atraviesa el actual desenvolvimiento agrario en nuestro país. Este vacío, como ha dicho el Conde de Montarco, no puede persistir ni un día más, por dos motivos: el primero, porque en Europa el Mercado Común ha decidido ya su política agraria, y esta ha de ser, quieras o no, la que marque una línea de conducta europea. El segundo, porque, por no existir una definida política agraria en España, se han hecho posibles los múltiples problemas de comercialización a que nos hemos referido en crónicas anteriores. Se cita el caso de que, cuando el Ministerio de Agricultura está invirtiendo algunas cantidades de dinero en mantener los precios de un producto, que no encuentra fácil salida en los mercados, el Ministerio de Comercio gasta mayores cantidades en importar ese mismo producto.

Con la ley agraria de que se viene hablando se pretende lograr una labor de colaboración con los poderes públicos y servir con eficacia al campo español. De nada serviría lamentarse del problema de la patata, del aceite, del algodón y de otros muchos, si los campesinos han de manifestarse en protestas y discrepancias. Lo que se necesita es un texto legal orgánico que sugiera las soluciones posibles y brinde una adecuada organización de los mercados agropecuarios. Precisamente, este es el aspecto que puede tener una mayor eficacia con la publicación de la ley que preconiza la asamblea general de Labradores y Ganaderos. Hay que tener un fondo de orientación y regulación de los mercados y recabar todas las disposiciones que sean necesarias pa-

ra establecer una norma legal en la que se determinen las condiciones en que los productos agrícolas han de ser vendidos y se definen los principios de un sistema contraactual que relacione a los productores con el Estado y con los transformadores y comerciantes de los productos agropecuarios.

El hecho de que la Asamblea General haya establecido las bases para esta ley orgánica de la agricultura española tiene, en nuestra opinión, la mayor importancia. No vamos a enjuiciar con detalle, los puntos de esta ley que en líneas generales, recoge los problemas más palpitantes del campo español en la hora presente. Hemos de creer, sin embargo, que esta ley, tan ampliamente discutida, servirá de base al Gobierno para dar paso a esa disposición trascendental que ha de solucionar definitivamente, los muchos y graves problemas que el campo español tiene planteados.

Si así es, la Asamblea Nacional de Labradores y Ganaderos habrá tenido un fin práctico y se habrá prestado a la agricultura española y al conjunto de la nación un servicio de incontrastable valor.

SEGUNDA FASE de VACUNACION ANTIPOLIOMIELITICA

AVISO

Se pone en conocimiento del público que a partir del día 2 del próximo mes de abril quedan establecidos dos centros de vacunación contra la poliomielitis en esta capital, a donde indistintamente pueden acudir a recibir la segunda dosis de esta vacuna los niños comprendidos de dos meses a ocho años, siendo de recomendar que no acudan los comprendidos en la edad escolar, ya que los equipos móviles se desplazarán a los grupos escolares y colegios para vacunar a los allí asistentes; también en estos locales podrán vacunarse a los niños comprendidos en edad pre-escolar, y que acudan en el día y hora que actúe el equipo en estos centros escolares.

Los centros de vacunación que se establecen son:

Instituto Provincial de Sanidad, todos los días, de diez y media a una de la tarde.

Ambulatorio del Seguro de Enfermedad, todos los días de cuatro a seis de la tarde.

Los niños a vacunar con esta segunda dosis no solo son los que hubieran recibido la primera dosis, sino también aquellos comprendidos en las edades indicadas y que no la hubieran recibido, ya que con esta dosis los niños que no hubieran recibido la primera dosis quedan igualmente vacunados.

Guadalajara, 23 de marzo de 1964.—El jefe Provincial de Sanidad.

SE VENDE FABRICA DE ACEITE
en Alhóndiga con un patio de 2.400 m². Herederos de Miguel Sánchez

Si no ve Vd. bien, visítenos
OPTICO ESPECIALISTA
LUXONIA
Generalísimo, 7 - Guadalajara

Sesión extraordinaria de la Corporación Municipal

En la noche del miércoles, se celebró en el salón de actos de la Casa Consistorial, una sesión plenaria presidida por el alcalde de la ciudad, señor Solano Antelo.

En la misma se dio cuenta de la aprobación por el Estado del presupuesto ordinario para el actual ejercicio económico, que asciende a la cantidad de 17.200.000 de pesetas, y de un presupuesto de urbanismo por la cantidad de 1.720.000 pesetas.

Por último, y con destino a la pavimentación de algunas calles de la ciudad, se dio cuenta de que la Comisión Provincial de Servicios Técnicos había aprobado un presupuesto de 1.941.948 pesetas, de las cuales el cincuenta por ciento será a cargo de dicha Comisión y el otro cincuenta por ciento a cuenta del Ayuntamiento.

Por último, el señor Solano Antelo informó al pleno de los actos que el Ayuntamiento va a celebrar para conmemorar el XXV aniversario de la liberación de la ciudad por el ejército nacional. Consistirán los mismos en un homenaje al ejército español, cumplimentación de la Corporación en pleno al señor gobernador civil de la provincia y un acto cultural en el Ayuntamiento en colaboración con la Delegación Provincial de Organizaciones.

Reunión extraordinaria de la Guardia de Franco

Presidió nuestra primera autoridad provincial

El martes pasado, se celebró en el salón de actos de la Casa Sindical, una reunión extraordinaria de la Guardia de Franco de la capital que estuvo presidida por el gobernador civil y jefe provincial del Movimiento, don Vicente Asuero y Ruiz de Arcaute. El amplio salón se hallaba lleno de militantes de la Organización.

El lugarteniente provincial de la Guardia de Franco, don Domingo Cardero Prieto expuso las actividades realizadas durante el presente curso, y dio a conocer un amplio programa a desarrollar en fecha breve.

A continuación, don José González Bermejo, delegado provincial de Asociaciones del Movimiento, explicó una lección política sobre el concepto de la familia y su inclusión en el quehacer político de la sociedad.

Por último, el señor Asuero y Ruiz de Arcaute, dio cuenta a los miembros de la Guardia de Franco de diversas actividades políticas de índole local y nacional, celebrando a continuación un animado coloquio con los asistentes.

Fue cantado el «Cara al Sol», dando los gritos de ritual nuestra primera autoridad provincial.

CONTABILIDAD, MECANOGRAFIA,
Redacción Comercial, Banca, Banchiller. Clases particulares por Titulado Mercantil en Horno de San Gil, 6, primero, Guadalajara.

Se alquila casa nueva
con agua corriente, para verano, en Horche. Teléfono número 2512
Nueva Alcarria
Organo informativo de la provincia

La mejor hazaña de España en cross-country, a cargo de un alcarreño

Francisco Arimendi, ganó el domingo el Cross de las Naciones

En nuestro último número, traíamos a nuestra sección el nombre de Arimendi por su triunfo en Lasarte. Hoy le traemos por haber conseguido para España lo que hasta ahora nadie había hecho: ganar el Cross de las Naciones, en Inglaterra.

Ha sido en terreno extranjero, frente a la flor y nata del cross-country europeo, donde nuestro paisano ha triunfado rotundamente, contra todo pronóstico. Arimendi fue a Inglaterra, a pesar de su triunfo en España, como el tercero o cuarto hombre del equipo español; pero el genio de nuestro menudo paisano se ha impuesto con una autoridad innegable en esta prueba de resonancia mundial.

Ahora, el alcarreño Francisco Arimendi ocupa páginas enteras de la prensa europea. Los más variados comentarios surgen emocionados de las más acreditadas plumas deportivas españolas y la autoridad de los críticos extranjeros señala al gran vencedor del Cross de las Naciones, como una

revelación prometedora para la Olimpiada de Tokio.

Francisco Arimendi está en candelo por este triunfo y nadie como nosotros celebra este triunfo, porque los que hemos estado y estamos ligados por una u otra razón al deporte alcarreño, tenemos parte en ese triunfo de nuestro atleta. Por tierras aragonesas y catalanas ha ido perfilando su estilo, ha ido puliéndose, ha adquirido muchos conocimientos; pero ni él ni nadie pueden olvidar que fue el Frente de Juventudes de Guadalajara el que le «trajo al mundo del deporte». Y si esto lo olvida alguien, él tiene la obligación de recordárselo ahora que le escucharán.

Hoy Arimendi es figura del deporte español. Aquí nació y aquí se le llevó de la mano en sus primeros pasos por el Cross.

Francisco Arimendi: Guadalajara entera te felicita y desea que este triunfo sea el que marque el camino de gran figura que ante tí se ha abierto en Inglaterra, con los colores de España.
¡Gracias por tu triunfo!

SECCION Religiosa

Domingo de Resurrección

LA RESURRECCION DEL SEÑOR

Es el evangelista San Mateo quien nos describe con toda precisión lo que sucedió en aquella mañana gloriosa de la Resurrección de Jesús. Así nos dice que María Magdalena y María, madre de Santiago, y Salomé, compraron aromas para ir a embalsamar a Jesús. Con este propósito partieron muy de madrugada, el primer día de la semana, o sea el domingo, llegando al sepulcro del Señor, salido ya el sol. Por el camino se decían una a otra: «¿Quién nos quitará la piedra de la entrada del sepulcro?» Y es que realmente afirma San Marcos, que era muy grande. Pero al llegar se dieron cuenta de que la gran piedra estaba quitada. Entonces entraron en el sepulcro y hallaron en él a un joven (un ángel) sentado al lado derecho, vestido con un blanco ropaje, por lo cual se quedaron pasmadas. Pero el joven entonces les dijo: «No teméis que asustaros: vosotras venís a buscar a Jesús Nazareno que fue crucificado: ya resucitó, no está aquí, mirad el lugar donde le pusieron. Pero id y decid a sus discípulos, y a Pedro que irá delante de vosotros a Galilea, donde le vereis según os tiene dicho».

Hasta que aquellas mujeres no escucharon las palabras del ángel no comprendieron el misterio de la piedra descorrida y del sepulcro vacío. Entonces comprendieron todo y se alegraron de la realidad de la Resurrección del Señor. No habían caído en la cuenta de que aquel domingo era el tercer día, en el cual el Señor, había profetizado que resucitaría glorioso y triunfante.

La Resurrección de Jesús es el fundamento de nuestra fe. Es una prueba apodictica de la divinidad de su persona. Es la demostración más clara de la verdad de su religión. Sólomente El era dueño de la vida y de la muerte. Por eso es el fundamento de nuestra fe, y de nuestra confianza plena en el Señor.

Alegremonos con las santas mujeres en este Domingo glorioso de la Resurrección del Señor y aumentemos con ella más nuestra fe y nuestra confianza en El.

SANTORAL

Mañana, día 29: Domingo de Resurrección. Santos Jonás, Cirilo, Victorino.

Lunes, día 30: Santos Juan Clímaco, Régulo, Víctor.

Martes, día 31: Santos Balbina, Benjamín, Cornelia.

Miércoles, día 1 de abril: Santos Venancio, Teodoro, Esteban.

Jueves, día 2: Santos Francisco, de Paula, Urbano, María Egipcíaca.

Viernes, día 3: Primer Viernes de mes. Santos Sixto, Pancracio, Benigno, Ricardo.

Sábado, día 4: Primer Sábado de mes. Santos Isidoro, Benito de Palermo, Platón monje.

CULTOS

Turnos de la Adoración Nocturna

Santo: San José, patrono de la Iglesia Universal.

Seña: San José, ruega por su unidad.

Noche del 28 al 29: Turno número 5, Coena Domini.

Noche del 4 al 5: Turno número 1, Santa María Micaela.

La vacunación contra la Poliomielitis con vacuna Sabin es fácil. Ningún niño debe quedar sin tomar su terrón de azúcar con las tres gotas de vacuna

Se vende un carro
seminuevo en Tórtola de Henares. Tratar: Saturnino Domínguez.

ARRIENDO FINCA RUSTICA
Cultivo cereales y pastos. Razón: Onrubia. Génova, n.º 16. MADRID

EN LOS 25 AÑOS DE PAZ

el Estado realizó en Guadalajara obras por un valor de más de TRES MIL CIEN MILLONES DE PESETAS

Por única ocasión en la historia hispánica, XXV años transcurrieron sosegados y tenues, casi sin darnos cuenta. Con la felicidad de la paz y el rumor gozoso del trabajo continuado. Los días pasaron con ubérrima generosidad.

Ni guerras exteriores, ni catástrofes de la naturaleza, ni el cerco de la venganza injusta pudieron con esta Paz ganada en el fulgor de las espadas y la sangre de tanto español muerto sobre el suelo de España.

Vengan cifras, álcense gráficas demostrativas, téngase en cuenta la estadística de los hechos, sean enseñoreados los valores espirituales y culturales reconquistados, germinados novísimos. Hágase inventario, balance, sumario portentoso de XXV años, que son, en fin, como dos siglos de historia eficiente y activa de España.

Pero, sobre todo, más que nada por encima, en la cumbre, todo ello ha sido posible gracias a la Paz, como y por su consecuencia, por esa Paz, concordia, convivencia creadora; ese vivir cotidiano, carente de vidas y sangre entre español y español, que ha sido y es la buena sustancia de la Paz.

Y cuando en esta primavera que amanece, vamos escribiendo cifras y cifras que a continuación publicamos, hemos de reconocer que este futuro previsto, benéfico y firme, es exclusivamente por nuestra Paz. Por la Paz de Franco.

Y a continuación, como botón de muestra, como estadística de realidades, vean ese resumen de obra hecha en la provincia de Guadalajara desde el 1 de abril de 1939, que se cifra al final en una cantidad que precisa diez cifras, diez, para poder sumar un esfuerzo económico.

Grandes obras hidráulicas	861.256.267
Transformación de cultivos	8.994.576
Reforestación forestal	153.276.329
Concentración Parcelaria	31.232.210
Acción de colonización	26.989.871
Crédito agrícola	8.236.700
Servicio Nacional del Trigo	26.989.871
Carreteras, puertos, etc.	254.743.263
Viviendas	120.611.125
Construcciones docente	80.901.958
Edificios públicos	33.071.372
Instalaciones deportivas	376.281
Abastecimientos de aguas	106.128.267
Teléfonos y telégrafos	17.384.63
Electrificación	73.397.674
Urbanización	69.788.429
Pequeñas obras de ámbito local	32.185.871
Industrialización	834.468.694
Acción Sindical	38.095.990
Sección Femenina	144.726
Frente de Juventudes	3.905.724
Auxilio Social	500.000
Otras obras del Movimiento	6.850.000
Edificios eclesiásticos	26.336.943
Instalaciones sanitarias-benéficas	85.986.976
Prestaciones varias	2.820.640
Otras obras diversas	151.000.000

Estado, Movimiento y Corporaciones lanzadas a una lucha de reconstrucción, que permiten llegar hasta esa cifra arriba anunciada que apunta a las tres mil cien millones de pesetas.

Es algo que hoy conviene recordar: 3.100.000 de pesetas y XXV años de Paz para Guadalajara y sus pueblos.

Patronato de casas para funcionarios del Ministerio de Agricultura

En el «Boletín Oficial» de la provincia correspondiente al día 26 de marzo del presente año, se publica un anuncio para la subasta en la ejecución por contrata de las obras de 18 viviendas en Guadalajara. El presupuesto de ejecución de las obras asciende a CUATRO MILLONES NOVECIENTAS SIETE MIL NOVENTA Y SIETE pesetas con NOVENTA céntimos. El proyecto y pliegos de condiciones de la subasta podrán examinarse en las oficinas de la Delegación de Concentración Parcelaria y Ordenación Rural en Guadalajara, plaza del General Mola, número 8, durante los días hábiles y horas de oficina hasta el día veinte de abril próximo. La apertura de pliegos tendrá lugar en Guadalajara el día 24 del mismo mes a las doce horas y en las indicadas oficinas. Podrán concurrir las personas na-

turales o jurídicas que no se hallen incurso en ninguna causa legal de excepción o incompatibilidad. Las proposiciones en dos sobres cerrados, en uno de los cuales acompañarán los documentos que se indican en los pliegos de condiciones incluyendo en el mismo el resguardo de haber constituido una fianza provisional de CIENTO CINCO MIL SEISCIENTAS UNA pesetas con NOVENTA céntimos (105.600,90), y en otro la acreditación de haber realizado obras de análogo carácter a las que son objeto de la presente subasta. Las proposiciones deberán preentarse antes de las doce horas del día veinte de abril mencionado.

En Guadalajara, a 27 de marzo de 1964.—El presidente de la Agrupación de Funcionarios del Ministerio de Agricultura número 1.—Firmado, Lucio Yubero Otero.

LA JUVENTUD Y LA PAZ

La Paz ha constituido en la historia de todas las civilizaciones una meta casi utópica tanto del hombre consigo mismo, como de cada Sociedad con respecto a sus miembros, como de las Sociedades entre sí. La historia de los pueblos, sin embargo, está presidida por una verdadera teoría de guerras que ha relegado a la Paz al modestísimo concepto de intervalo entre dos contiendas.

Cristo, en el Evangelio, nos desea la Paz. Su hermoso saludo «La Paz sea con vosotros», se repite insistentemente a través de las páginas evangélicas. Pero, de forma aparentemente contradictoria, Cristo también nos dice en el Evangelio: «¿pensáis que he venido a traer la paz a la tierra? Os digo que no, sino la disensión». ¿En qué sentido se utiliza el término «paz» para, por una parte, deseárnosla y, por otra, negárnosla? Cuando Cristo nos saluda deseándonos la paz, nos desea la plenitud de todo bien, de verdad, de belleza, de justicia. Cuando Cristo nos niega la paz, nos niega la tranquilidad, el reposo, el sueño, la inercia; en definitiva, la paz armada, la paz como mera ausencia de guerra, creando la pasividad. Porque esta clase de paz impide la otra, la obstaculiza. Y la paz verdadera exige esfuerzo, sacrificio, tensión y vigilia constantes, para no caer ni en la pasividad ni en la guerra.

Se cumplen hoy las «bodas de plata» de España con su paz. Una paz nacida de la guerra más terrible ocurrida en nuestra Patria. Una paz que moja sus raíces en la sangre de muchos españoles caídos en su holocausto.

Al analizar la paz española hemos de tener siempre en cuenta su precio. Hay que olvidar, si, lo pasional de la contienda. Pero no lo que ella significa para los españoles de hoy, de mañana y de siempre.

El precio de la paz obliga, no ya a mantenerla, sino a aumentarla. Porque la paz es siempre perfectible, aumentable.

En el ánimo de los que lucharon en nuestra guerra estaba el principio de la paz. Hay principio de paz donde existe afán de justicia, de verdad; voluntad de alcanzarla en su plenitud. Y la guerra fue una consecuencia de la apatencia de logro de estos bienes. Había pues, en cierto sentido, «paz en la guerra».

Pero habían de ponerse de acuerdo los españoles en cuales eran los caminos adecuados para lograr el nacimiento de los presupuestos necesarios para la paz justa. Habían de lograrse la unidad y el orden.

El fin de la guerra supuso el principio de esa unidad y de ese orden. Pero ni la unidad ni el orden se explican por sí solos. Son valores que adquieren un sentido en función de lo que con ellos se quiere conseguir; del destino a cuyo servicio se pongan.

En la paz española, orden, seguridad y unidad, se han puesto constantemente al servicio de la justicia y de la prosperidad, del inalienable destino de España. Contra tal intento, no ha faltado la oposición de los eternos medradores. Para ellos, la paz es, si se les permite, un formidable presupuesto de «robo social». Pero, a pesar de ellos y contra ellos, las realizaciones de este tipo (en lo político, en lo social, en lo económico), cantan su irrefrenable canción de autenticidad.

El más íntimo sentido de la paz

española es, precisamente, el no contentarse con un orden, con una seguridad; es el que los españoles seamos conscientes de que nunca la paz es suficiente; de que mientras exista la más leve sombra de injusticia, de desarmonía, de resentimientos sociales o políticos, de inercia, etc., la paz no será plena. Lo que esperan los elementos disgregadores de nuestra paz: es que nos parezca perfecta la que tenemos, que los dejemos maniobrar tranquilos, que la paz degenerare en un simple aparato de orden, más o menos impuesto, cuyo único objetivo sea la seguridad.

Esta es la paz que nos negó Cristo: la paz que equivale a reposo, a calma, a ociosidad, a pasividad. Y esta es la paz que nosotros nos negamos.

La paz, cuando se prolonga, es como el aire que permite la vida y que apenas, sin embargo, se hace sentir. La juventud no interviene en la guerra, no asistió a las enormes calamidades que hicieron posible la paz. Disfruta de ella como aquel hombre de su salud, como del aire que respira. Y es posible que no la valore con precisión. Esto puede provocar el peligro de que la juventud se aburguese, de que caiga en la modorra espiritual, y esto debe evitarse a todo trance.

La juventud tiene en la paz la

La parálisis infantil está producida por el virus poliomiélico, del cual existen tres tipos distintos. La vacuna Sabin trivalente, que se administra en la segunda fase, inmuniza contra los tres

sugestiva empresa de hacerla cada vez más perfecta, más animada de justicia. No crea la juventud que el hecho de ser heredera de la paz es una posición cómoda sino todo lo contrario. Es enorme la responsabilidad. Es también enorme la posibilidad que se presenta a nuestra generación de ennoblecerse aumentando la herencia de paz haciéndola más plena. Pero no se piense en grandes epopeyas, en sublimes heroicidades. Para la juventud, una lección de paz equivale a una lección de servicio. El servicio, el trabajo diario en bien de la sociedad, es la gran gesta posible de la juventud.

Pero si la juventud no intervino en la guerra, si ha asistido a las realizaciones conseguidas en la paz, y ya ha empezado a intervenir activamente en la misma. La juventud debe actuar con vigor en las tareas de la paz, con ansias revolucionarias. Los jóvenes son conscientes de que su papel de «guerreros de la paz» está antes que nada. Y no se detendrán ante las llamadas a la falsa prudencia de los eternos elementos estáticos de la Nación, de los que siguen creyendo que una decidida búsqueda de justicia, puede ser peligrosa para la paz porque realmente lo sea para la tranquilidad y la seguridad de los que, desde su cumbre patrimonial y social, miran la revolución de la paz como atentatoria a sus prerrogativas.

Ahora que España ha entrado en el cauce de su desarrollo Social, Económico y Político, es llegado el momento definitivo de dar el espaldarazo al desarrollo de la Paz, a esa auténtica Revolución de la Paz que se inició, hace hoy 25 años, y ante la que no caben pretextos de pasividad.

VIDA OFICIAL

El señor Asuero visita diversos pueblos de la provincia

A fin de entrevistarse con las autoridades locales y tener un cambio de impresiones sobre asuntos de interés local, el señor Asuero y Ruiz de Arcaute visitó el sábado los pueblos de El Casar de Talamanca, Galápagos, Torrejón del Rey, Valdeaveruelo y Alovera. Le acompañaron en este viaje los señores Felipe Ruiz, jefe local de Guadalajara; Sevillano Calleja, inspector provincial y Montiel Llorens, delegado de Vieja Guardia.

El lunes hizo un recorrido por la zona de Alcolea del Pinar, visitando dicho pueblo y Algora, Torremocha del Campo, Pelegrina, Saúca, Garbajosa, Villaverde del Ducado y Tortonda, y a su regreso a Guadalajara se detuvo en Gajanejos. Le acompañaron el presidente de la Diputación, señor Gil Peiró; alcalde de Sigüenza, señor Bernal; procurador ren Cortes, señor Aldana Ocio; delegado de Juventudes, señor Rodríguez Ayuso; de excombatientes, señor Sevillaño, y su secretario particular, señor Navas Alonso.

El próximo jueves, visitará Mondéjar, Driebes, Mazuecos, Albares, Almoguera, Illana, Albalate, Almonacid y Zorita, terminando su recorrido en Pastrana.

En la mañana del sábado nuestra primera autoridad, a quien acompañaba el alcalde de la capi-

tal, señor Solano Antelo, fueron recibidos por el ministro del Ejército, don Camilo Menéndez Tolosa.

En estos días, el gobernador civil ha recibido en audiencia a los directivos de la fábrica «Prona», de Brihuega, acompañados del delegado provincial sindical, que le dieron cuenta de los proyectos de instalación de nueva fábrica de productos cerámicos, que se espera comience a trabajar dentro de un año, así como de la firma de un convenio colectivo con los trabajadores de dicha empresa, que será visitada por el señor Asuero en la tarde del lunes.

También ha recibido en su despacho oficial al delegado de la Vivienda, señor Henche; interventor de Hacienda, señor Moreno Parody, corresponsales de prensa y delegados de servicio.

En la tarde del martes presidió la reunión de la comisión permanente del Consejo Provincial, para preparar el programa de actos conmemorativos del XXV aniversario de la Victoria, en lo que colaboran diversas delegaciones del Movimiento, y que darán comienzo con el Tedeum, que oficiado por el Prelado de la Diócesis, será oficiado el miércoles en la concatedral de Santa María a la una del mediodía.

REDUCCION DE LAS TARIFAS EN LOS FERROBUSES

El prestigioso diario madrileño ABC publicó el pasado miércoles, día 18, la siguiente crónica de su corresponsal, nuestro compañero de redacción Luis Monje Ciruelo:

«La reciente implantación del servicio de ferrobuses entre Madrid y Guadalajara, de la que nos ocupamos oportunamente en estas columnas, trajo consigo una inesperada elevación de tarifas en dicho trayecto, a pesar de que la RENFE había asegurado pocos días antes que el precio de los billetes no sufriría alteración. Las protestas de los alcarreños surtieron efecto y fueron restablecidas las tarifas de los trenes de vapor, pero se mantuvieron las de los ferrobuses, que en los billetes de ida y vuelta suponen un aumento del 28 por 100 sobre las tarifas de los trenes ordinarios.»

En una nota facilitada al periódico provincial NUEVA ALCARRIA por la R. E. N. F. E. se atribuye la transitoria elevación de tarifas en los trenes de vapor a un error de las taquillas, lo cual no dice mucho en favor de la organización de la Red puesto que el error se mantuvo durante diez días. La misma nota traya de justificar el aumento en los ferrobuses escudándose en «razones técnicamente económicas» dado el coste del material y la necesidad de amortizarlo rápidamente.

Aparte de que no vemos la razón de que el nuevo material tenga que ser amortizado rápidamente —pues el mismo pretexto podrían poner para encarecer los precios los industriales y comerciantes—, nos preguntamos si esas mismas «razones técnicamente económicas» no afectan a los ferrobuses que funcionan desde hace varios meses —en algún caso casi un año— entre Córdoba-Baeza, Córdoba-Sevilla, Sevilla-Huelva, Valencia-Játiva, Málaga-La Roda, etc. los cuales tienen las mismas tarifas que los trenes de vapor.

Entre los alcarreños ha causado gran indignación, al ser conocida, esta injusta diferenciación entre los ferrobuses del trayecto Madrid-Guadalajara y los restantes de España. Sin querer, nos sentimos un poco como conejillos de Indias de la R. E. N. F. E., que ha querido

ensayar probablemente con nosotros las futuras tarifas generales de los ferrobuses.

En fin, lo cierto es que a pesar de que los ferrobuses suponen menos gasto para la Red que los trenes de vapor, el precio de sus billetes ha aumentado y, al parecer, de manera definitiva si quien puede hacerlo no lo impide. Porque, ¿tiene atribuciones la R.E.N.F.E. para elevar las tarifas a su antojo?».

A los dos días de publicada la crónica anterior las tarifas han sido reducidas siete pesetas en los ferrobuses en los casos de regreso a Guadalajara con billete de ida y vuelta de trenes de vapor. Hasta ahora quien viajaba a Madrid en trenes ordinarios con billete de ida y vuelta tenía que abonar, si volvía en ferrobús, doce pesetas, diferencia entre las dieciocho del billete de vuelta en tren de vapor y las treinta de la tarifa general del ferrobús. Desde el viernes, solo se cobran cinco pesetas como diferencia entre ambos billetes, por lo que los usuarios salimos beneficiados en siete pesetas. Una vez más la R. E. N. F. E., como en el reciente caso de restablecimiento de las tarifas de los trenes de vapor, ha atendido las justas protestas formuladas por periodistas alcarreños, y aunque en este caso solo ha sido de manera parcial, ello nos permite abrigar la esperanza de que las tarifas de los ferrobuses sean aún más reducidas, cuando este servicio se prolongue hasta Sigüenza y ya no pueda, viajar en trenes de vapor en este trayecto.

VENTA TERRENOS edificables, agua y alcantarillado, de una a cuatro fanegas, sitio céntrico. Tratar: Teléfs. 1447 y 2174

ANGEL DE LUCAS
REPARACION DE AUTOMOVILES
ESPECIALIDAD EN «SEAT»

División Azul, 40
(Carreterilla de la Residencia)
GUADALAJARA

SE VENDE LA CASA
de la calle Boixareu Rivera, n.º 12, de esta capital. Ofertas, al teléfono 226-62-31 de Madrid.

TERNEROS
Criados (sin leche) con «Papilla Lechal». Hijos Abel González VALLADOLID

Se venden pollitas
de tres meses en adelante, varias estirpes. Tratar: Vicente García, en MARCHAMALO. Teléfono 18.

RESTAURANTE FLORIDA. Inmensos salones. Bodas y banquetes. Presupuestos: Ultramarinos ANGUIA. Teléfono 87. Sigüenza,

Bodegas JURADO

VINOS DE VALDILECHA y... MEJORES NI MAS BARATOS NALLARA

¿POR QUÉ?

Porque son elaborados por nosotros.
Porque son criados por nosotros.
Porque son vendidos directamente por nosotros, y
Porque GRACIAS A VDS. podemos en su favor suprimir los grandes gastos de publicidad, ya que cada día se conocen mejor y nuestros vinos se consumen más.

SE VENDE FABRICA DE ACEITE

en Alhóndiga con un palio de 2.400 m². Herederos de Miguel Sánchez
CONCESIONARIO EN GUADALAJARA:
Sucesor de Agustín de Grandes. - Ramón y Cajal, 12



en este punto...

y donde usted lo necesite

un concesionario

Pegaso

espera complacerle



EL DISTRIBUIDOR OFICIAL:

Ferretería Taberné

MIGUEL FLUITERS, 41
GUADALAJARA

la invitan a entrar en

el círculo decisivo
de las cocinas BRU

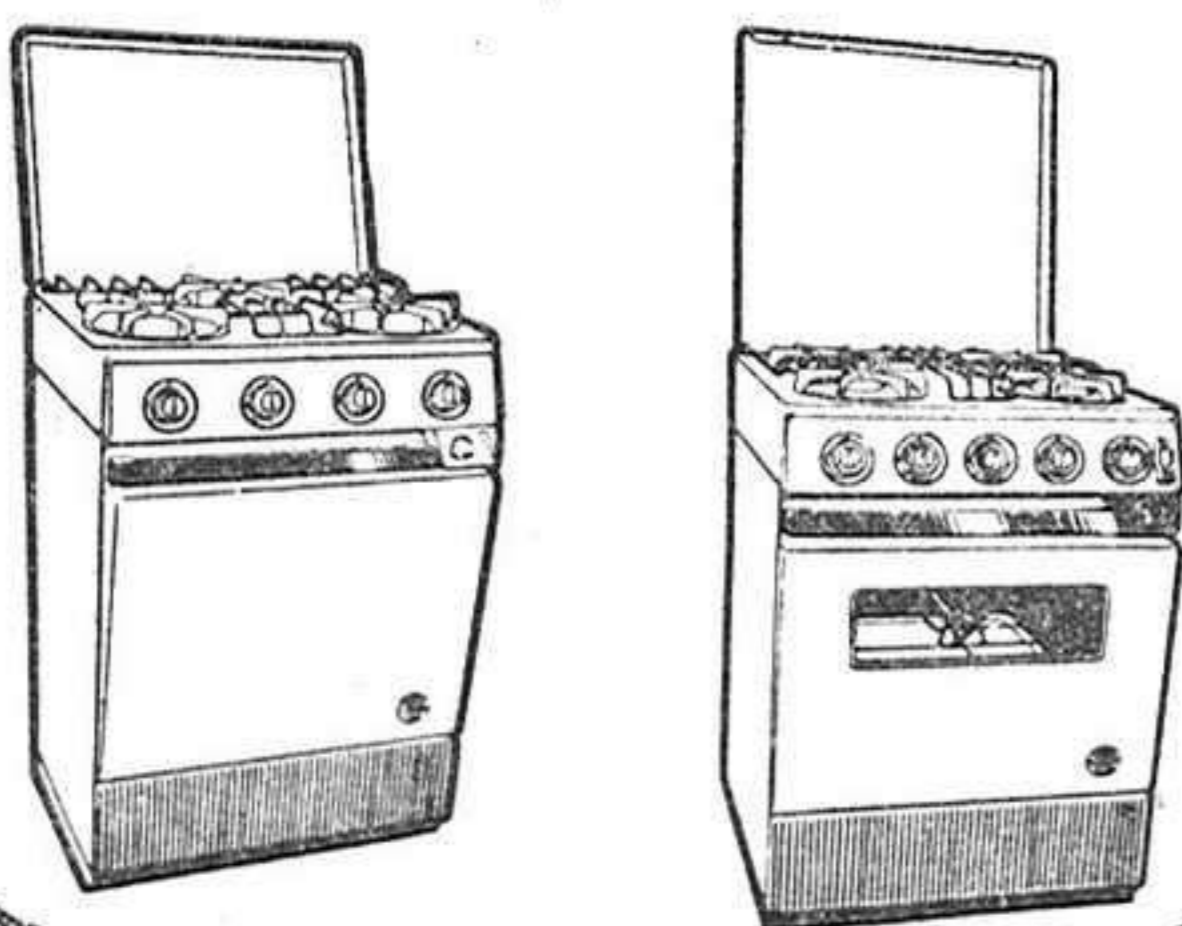

cuando las señoras prefieren
... por **ALGO*** será!



Alavá: Finanzauto, S. A. Prudencio M.º Varástegui, 6 VITORIA	Madrid: Antonio González "MERCAUTO" Alberto Aguilera, 8 MADRID-15
Albacete: Comercial Alicantina, S. A. Cra. de Madrid, 27 y 29 ALBACETE	Carlos de Salamanca, S.A. Avda. José Antonio, 61 MADRID-13
Alicante: Talleres Levante, S. R. C. Dr. Gadea, 8 ALICANTE	Finanzauto, S. A. Dr. Esquerdo, 180 MADRID-7
Almería: T. Alsina Graells Sur, S. A. Avda. Calvo Sotelo, 10 ALMERIA	Leyland Ibérica S. A. P.º Marqués de Monistrol, 7 MADRID-11
Avila: Carlos de Salamanca, S. A. Avda. 18 de Julio, 2 AVILA	VAR, S. A. P.º Marqués de Monistrol, 7 MADRID-11
Baleares: Auto-Exposición Juliá, Aragón, 47 y 49 PALMA DE MALLORCA	Málaga: Finanzauto, S. A. Condesa de Parcent, 3 MALAGA
Barcelona: Auto Remolques, S. A. Urgel, 135 - 139 BARCELONA-11. S.A.E. Motomóvil Avda. José Antonio, 484 BARCELONA-Vitoria, 20	Joaquín Pérez Muñoz, S. A. Avda. Manuel Agustín Heredia, 8 MALAGA
Burgos: Bonifacio y Jesús Luis Bañuelos Achiado	Murcia: Ginés Huertas Cervantes, S. L. Carmen, 17 CARTAGENA
Cádiz: Finanzauto, S. A. San Agustín 17 JEREZ DE LA FRONTERA. Leyland Ibérica, S. A. Julio Ruiz de Castro, 2 y 4 GERONA	Navarra: C.O.V.I.N.S.A. Avda. Carlos III 67 PAMPLONA
Castellón: José Michavila Montfort Cra. de Valencia-Barcelona	Finanzauto, S. A. Plaza General Mola, 1 PAMPLONA
CREMOR	Orense: Ramón Pérez Rumbao. General Franco, 109-111 ORENSE
Ciudad Real: Leyland Iberica, S. A. Sin designar	Oviedo: Leyland Ibérica, S. A. Asturias
Córdoba: Finanzauto, S. A. Fernando de Córdoba, 8 CORDOBA	Fernández Ladreda, 34 GIJON
Coruña La: Andrés Conde Medin, S. R. C. Avda. Marqués de Figueroa s/n LA CORUÑA.	Abundio Gascón Principado, 9 OVIEDO
Finanzauto, S. A. Juan Florez, 65 LA CORUÑA	Palencia: LECO, S. A. Tte. Andrés Velasco, 15 PALENCIA
Cuenca: Agrupación de Industrias Carroceras, S.L.P. de San Antonio, 18	Pontevedra: Comercial Automoto Avda. García Barbón, 7 VIÑO
Gerona: Auto Remolques, S. A. Alvarez de Castro, 2 y 4 GERONA	Salamanca: Manuel Nuño Bermejo, Avda. de Italia, 11-13 SALAMANCA
Granada: Vehículos y Repuestos, S.A. Carrera del Genil, 30 GRANADA	Santander: José Vidal de la Peña Paseo Pereda, 35 SANTANDER
Guadalajara: AUTODASA Teniente Figuerola, 24 GUADALAJARA	Segovia: Hijos de Ignacio García, S.A. Avda. Padre Claret, 6 SEGOVIA
Guipúzcoa: Finanzauto, S. A. Avda. del Generalísimo, 24	Sevilla: Finanzauto, S. A. Cuesta del Rosario, 38 SEVILLA
SAN SEBASTIAN	Leyland Ibérica, S. A. Antonia Díaz, 8 SEVILLA
RESA Guipuzcoana Bermingham, 1 Esqu. a Zabaleta	Soria: Talleres Hurgueta Avda. Navarra, 6 SORIA
Huelva: Comercial Arroyo Avda. Italia, 2-6 HUELVA	Tarragona: Auto Remolques, S. A. Vía Augusta, 4 TARRAGONA
Huesca: F. Cancor y Cebrián, S. A. Cra. Zaragoza Zona Industrial HUESCA	Teruel: Aragonesa de Recambios y Accesorios S. A. P.º Generalísimo, 12 TERUEL
Jaén: Leyland Ibérica, S. A. Sin designar	Toledo: Carlos de Salamanca, S. A. Cra. de Madrid Km. 115 TALAVERA DE LA REINA
León: Auto Motor Avda. Padre Isla, 8 LEON	Valencia: S.A.I.C.A. Gran Vía Fdo. el Católico, 73 VALENCIA-Selgas, S. A. Mestre Racional, 9 VALENCIA
Lérida: S.A.E. Motomóvil Academia, 36 LERIDA	Valladolid: Finanzauto, S. A. Calvo Sotelo, 4 VALLADOLID
Logroño: Talleres y Ventas, S. A. Carretera de Logroño, 43 CALAHORRA	Vizcaya: Finanzauto, S. A. Manuel Allende, 4 BILBAO
Lugo: Finanzauto, S. A. Ronda de Castilla, 18 LUGO	Rufino Echevarri, S. A. Avda. José Antonio, 25 BILBAO
	S.A.G.A. Pérez Galdós, 18- 20 BILBAO
	Zamora: Auto Mecánica Santa Clara, 34 ZAMORA
	Zaragoza: F. Cancor y Cebrián, S. A. Avda. Calvo Sotelo, 30-32 ZARAGOZA

EMPRESA NACIONAL DE AUTOCAMIONES, S. A.

MADRID

BARCELONA

COMERCIAL **Pegaso** S. A.



CEA BERMUDEZ, 10 - MADRID

1000

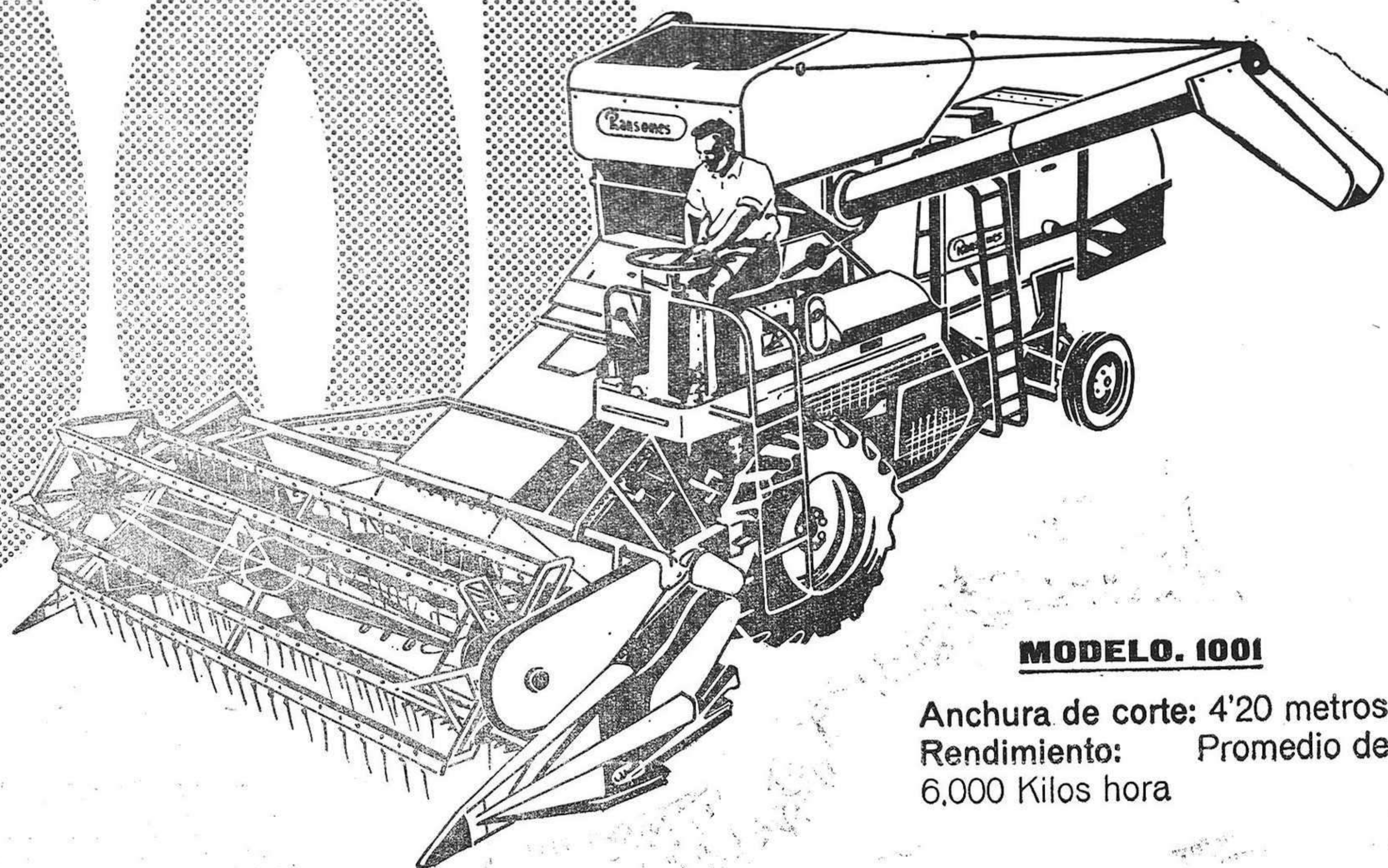

MODELO. 1001

Anchura de corte: 4'20 metros
Rendimiento: Promedio de
6,000 Kilos hora

Antes de comprar... vea las famosas

COSECHADORAS Ransomes

MAXIMO PRESTIGIO INTERNACIONAL * LA MEJOR TECNICA * EL MEJOR SERVICIO

800

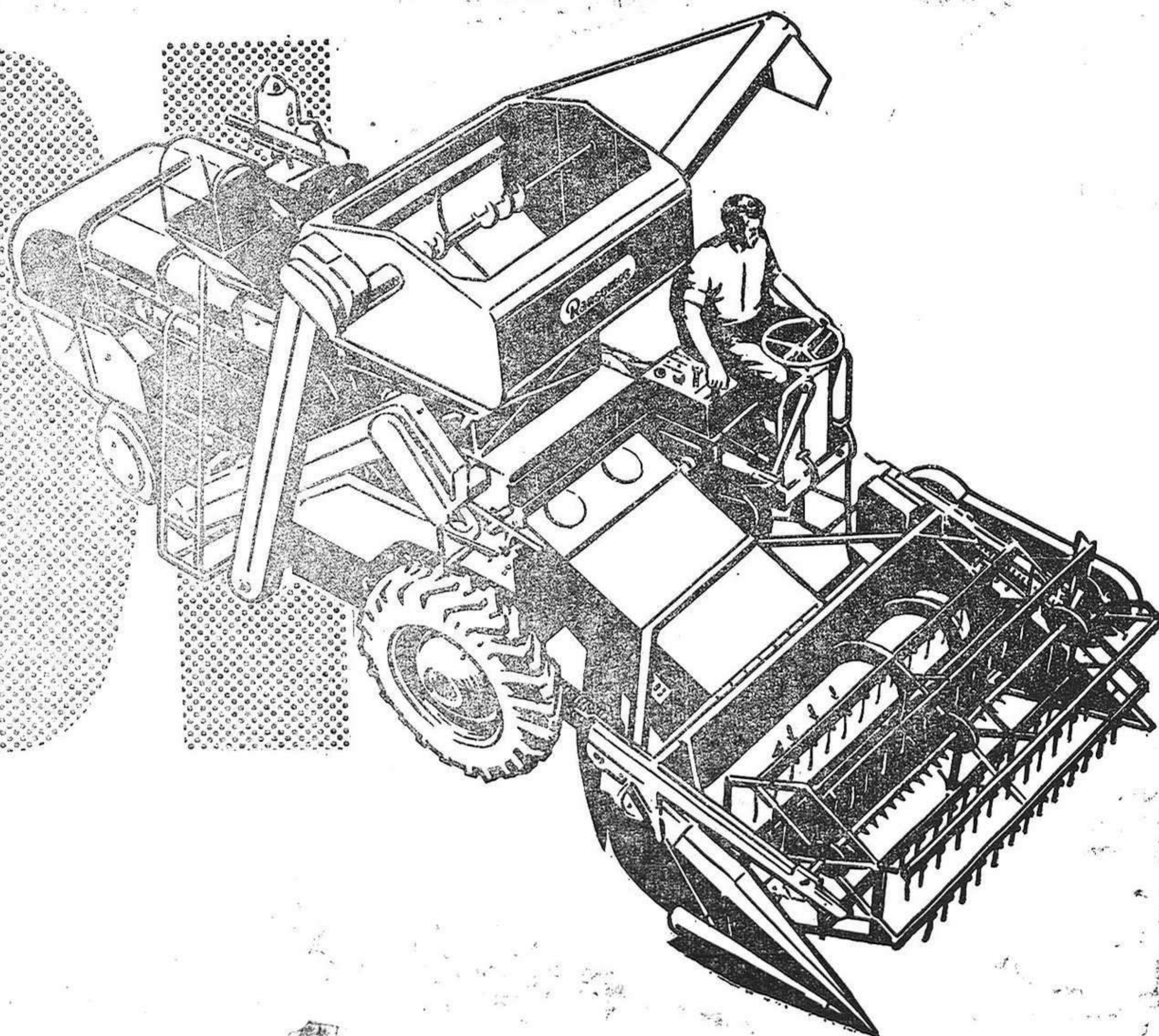

MODELO. 801

Anchura de corte: 3 metros
Rendimiento: Promedio de
3.000 Kilos hora

Para información y ventas dirijase a los Concesionarios oficiales Ford-Ebro

Carta de Madrid

de nuestro redactor Valentín Fernández Cuevas



Bolarque y sus contornos, paraíso del medio Tajo

VI Los turistas que gustan del aislamiento, encuentran bellos rincones en sus fines de semana

Desde el puente romano de Auñón hasta Bolarque, existe una zona turística esplendorosa, todavía sin explotar. El paisaje es singular, grandioso, de encanto subyugador, cerros o lomas suaves, abundancia de chopos en la vega, espeso ramaje en algunas zonas y hasta Tajo adelante, con el bíblico nombre de La Panja, que era el árbol del Paraíso... Y desde el puente romano hasta el mismo Bolarque, el agua serena y azulada sin los cambios bruscos de Entrepeñas arriba, donde el nivel sube o baja, de acuerdo con la mayor o menor aportación hidráulica de los ríos que recoge. En cambio, el Embalse de Bolarque siempre se halla al nivel apropiado, puesto que recibe solamente el agua que necesita para su producción hidroeléctrica, escalonada con los restantes Saltos que le siguen, el de Zorita y el de Almoguera, los más cercanos, porque los tramos de aprovechamiento de aguas continúan por todo el Tajo medio, hasta el gran Salto que se construye en Castrejón, y otros más por el Tajo inferior en su largo curso.

TRIANGULO HIDRAULICO

En este enlace de ingeniería sobre el Tajo se halla Bolarque. Por un lado recibe el curso total del agua que sale de la presa de Entrepeñas, pero a la vez, el preciado líquido forma una especie de triángulo con el agua que sale de Entrepeñas, por el túnel de transvase y canal que cruza por Sacedón hasta el Embalse de Buendía, que se surte del río Guadiela y cuya salida de la presa va de nuevo a reunirse con el Tajo, con lo que las aguas de ambos Embalses desembocan en el mismo Bolarque. Esta presa es mucho más antigua que las dos anteriores. El Salto de Bolarque fue inaugurado el año 1910, con asistencia del rey don Alfonso XIII, en el terreno común llamado de «Las trece villas» donde había un convento de Carmelitas Descalzas. El aspecto de la presa es señorial como sus contornos y bellos jardines que la rodean. Al construir las presas de Entrepeñas y Buendía, fue necesario elevarla de 25 metros de altura que tenía a 36, y su capacidad de embalse que era de 8 millones de metros cúbicos se elevó a 20 millones. Esta capacidad está en relación con la importancia hidráulica de los dos pantanos-Madrinas, como se les llama, o regulares a Entrepeñas, que tiene una capacidad de embalse de 891 millones de metros cúbicos y al de Buendía con 1.571 millones. Estos Embalses, acumulan lluvias y «riadas» y dan salida al agua necesaria para que Bolarque cumpla su misión hidroeléctrica como los anteriores, y de riego tradicional por las tierras donde pasa. Hay pues en toda esta ribera del Tajo medio, desde el puente romano de Auñón hasta Bolarque, una estabilidad completa de sus aguas, siempre al mismo nivel como ocurre en la serie de pantanos artificiales construídos, a fin de que la altura de presa de cada uno lleve nivelada el agua hasta el mismo pie de presa del anterior. Son los pantanos-Madrina los que tienen la misión de acumular aguas y regular su consumo, por eso su inconveniente de que los niveles suban o bajen de acuerdo con el gasto que se haga de ella, o la falta de afluencia cuando por sequía, los ríos descienden de caudal.

Por esta ribera del medio Tajo que describimos, maravillosa, encantadora, se ven ya, a fines de semana, muchos turistas que as-

piran más bien a la tranquilidad, que desean pasar un día al sol o a la sombra, completamente aislados de otras personas, dejando su coche cerca de la carretera, y con el anzuelo listo para el pez, o chapeándose otras veces en el agua, en su casi soledad terrestre y marinera.

Por esta zona del medio Tajo hay simpáticos pueblos, gentes bonachonas, de Alcarria pura, que nos escriben invitándonos a que vayamos, porque «quieren formar parte de este rosicler de pueblos y cosas que NUEVA ALCARRIA refleja en sus columnas y que con tanta simpatía leen y comentan». Procuraré complacerles porque es cierto que cada pueblo, por pequeño que sea, tiene un puesto merecido en el mapa periodístico que paso a paso, trazo con el fervor que siempre siento hacia ellos, mucho más cuanto más insignificantes parezcan.

LA CASA DE GUADALAJARA CELEBRA EL III ANIVERSARIO DE SU FUNDACION

Con motivo de cumplirse tres años de su fundación de la Casa de Guadalajara, el pasado domingo se celebraron dos actos de hermandad. Por la mañana, y en la iglesia parroquial de San Sebastián, se ofició una misa de Requiem, muy solemne, por los socios y familiares fallecidos. Hubo mucha concurrencia.

A primeras horas de la tarde, en un restaurante madrileño, tuvo lugar un almuerzo, acto que presidió el gobernador civil de la provincia, don Vicente Asuero y Ruiz de Arcaute, acompañado de su distinguida esposa, y del presidente de la Casa, general don Enrique Gallego Velasco. Asistieron muchos asociados y reinó el entusiasmo en todo momento. El locutor de Radio Juventud de Guadalajara leyó las adhesiones de algunas personalidades que no pudieron asistir por impedírselo los quehaceres de su cargo.

A los postres, el señor Asuero y Ruiz de Arcaute, pronunció unas breves palabras de saludo para toda la hermandad arriacense allí reunida y anunció que no alargaba más su estancia por tener que salir seguidamente de viaje a Toledo, para visitar el estudio del escultor Victorio Macho, que realiza la obra para el monumento al médico rural que ha de erigirse en el lugar elegido para tal fin en nuestra provincia. Hubo muchos y cálidos aplausos.

LA JUNTA GENERAL SE RE-TRASA UNOS DIAS

La Junta General reglamentaria, que habría de celebrarse en este primer trimestre del año, y que se había pensado en principio hacerla el domingo 29, ha sido retrasada unos cuantos días, no teniendo noticia exacta de la fecha al hacer

RETRATOS DE DEPURADA TERMINACION ARTISTICA FOTO ESTUDIO REYES

BODAS, PIDAN DIA Y HORA | Dr. Román Atienza, 6 para más comodidad de los novios | Tel. 1909. Guadalajara

Vendo directamente pisos en Guadalajara

En Ingeniero Mariño, número 16. en Miguel Fluiters, n.º 39. Para verlos: Sr. Renera, Ingeniero Mariño, número 16, pral. Para tratar: D. Enrique Alonso Vega, Guzmán el Bueno, número 99, Madrid. Tel. 243-35-49.

estas líneas, un poco anticipadas estas semanas por las fiestas de Semana Santa.

FESTIVAL DEL SABADO

El pasado sábado, se celebró una nueva velada, esta vez a base de reportaje realizado por el locutor de Radio Juventud de Guadalajara, Martín Martín, con mucha maestría, con los diestros Gregorio Sánchez y Antonio Ortega «Orteguita», destacados matadores de toros, y con el novillero Carlos Bartolomé.

Después intervino la artista Mariemma, que desciende de Yunquera de Henares y marchará en breve a Nueva York para actuar en los festivales españoles. Todos los que intervinieron en la velada escucharon muchos aplausos.

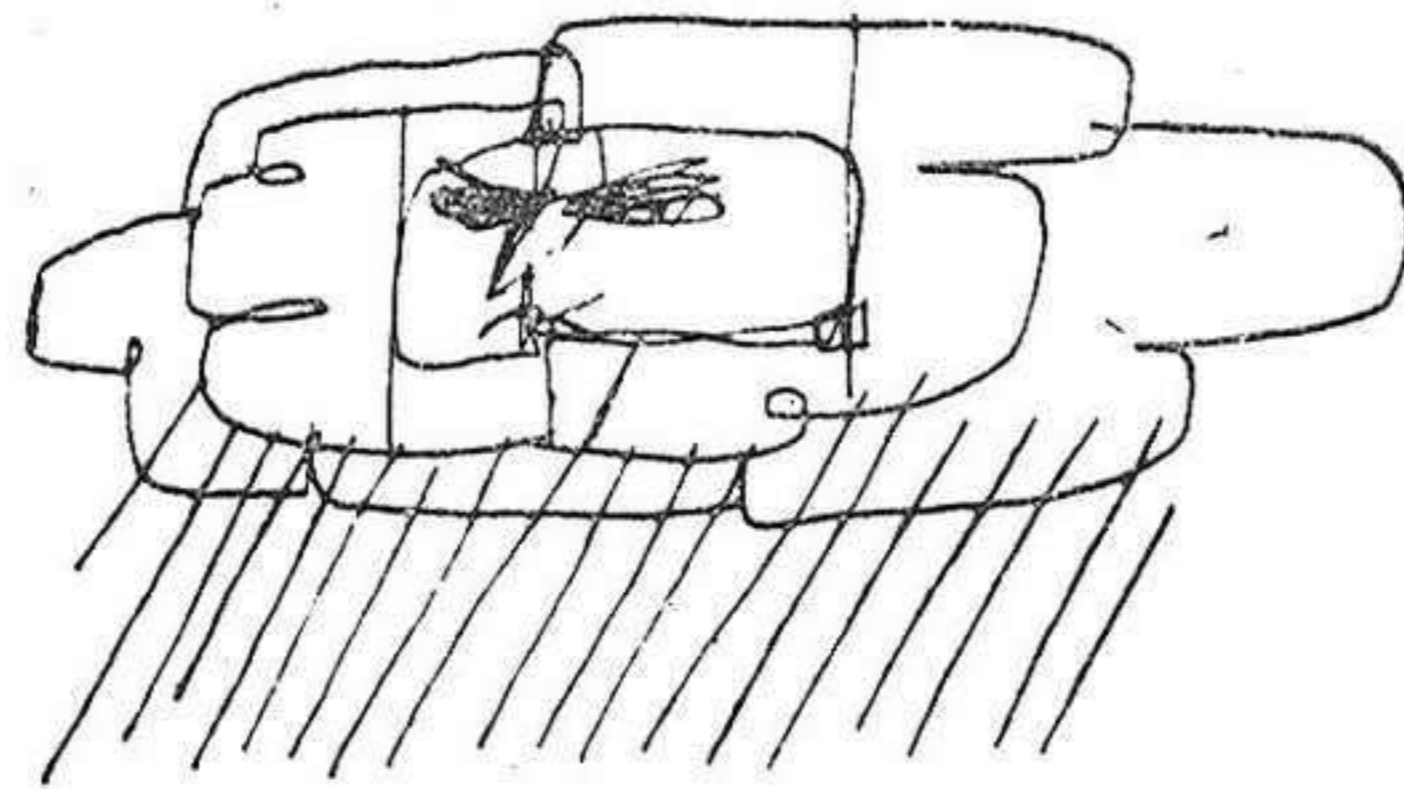

... SE RIEN DE LA LLUVIAY CAUSAN LA ENVIDIA DEL SOL!

Las prendas dejadas a punto de plancha con las secadoras

CENTRIFUGAS-CROLLS

duplican vida y belleza. Los jerseys no encogen. La lana seca al instante. Van equipadas con el sistema de suspensión técnicamente mejor conseguido de Europa. Su funcionamiento es silencioso y de Alta Estabilidad.

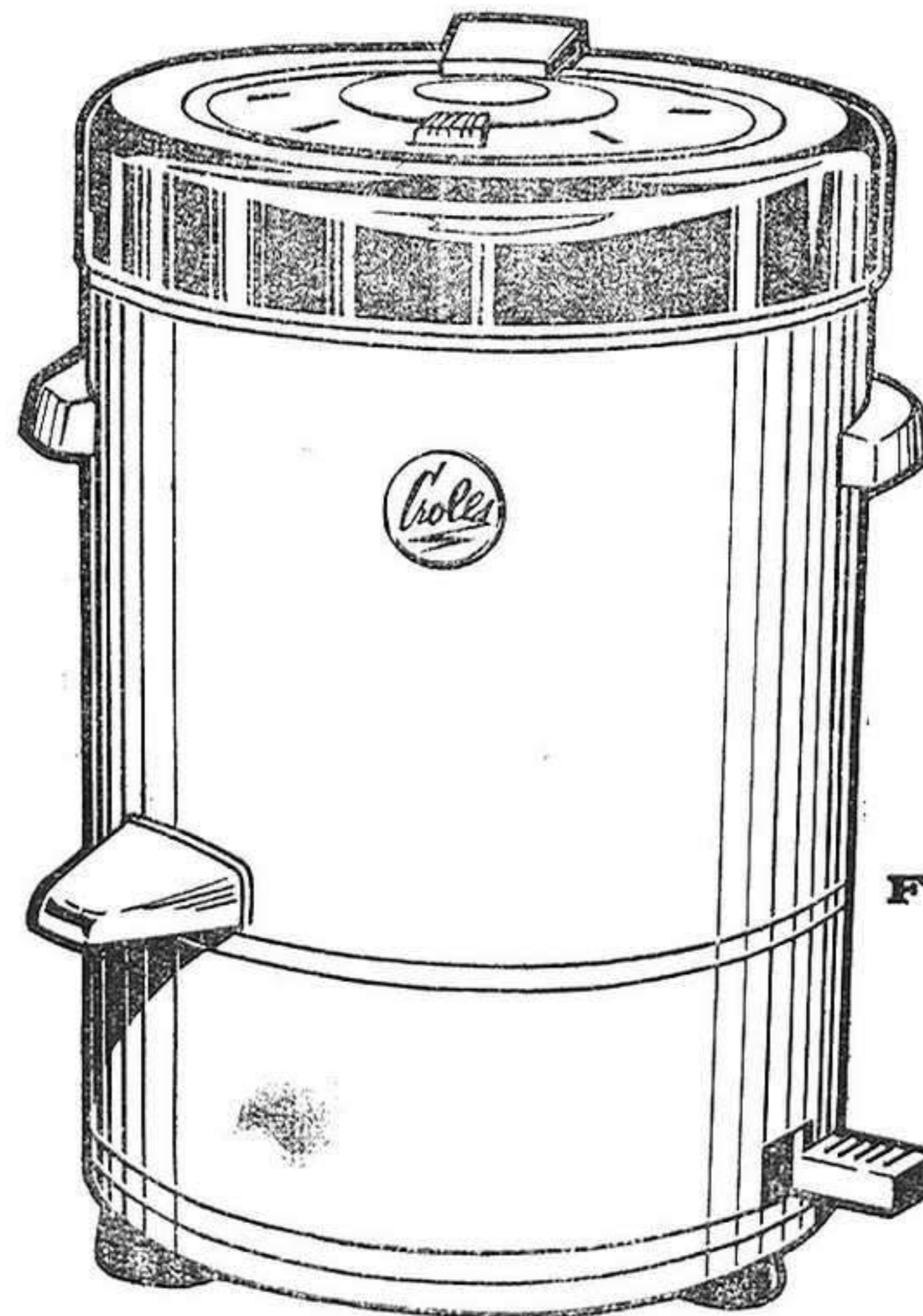

3 sábanas de matrimonio
(3 kg. de ropa seca) en
3 minutos a punto de plancha.
motor 1/4 H. P. tambor a
2.800 r. p. m. con tapa y freno.

F-200, DOMESTICA

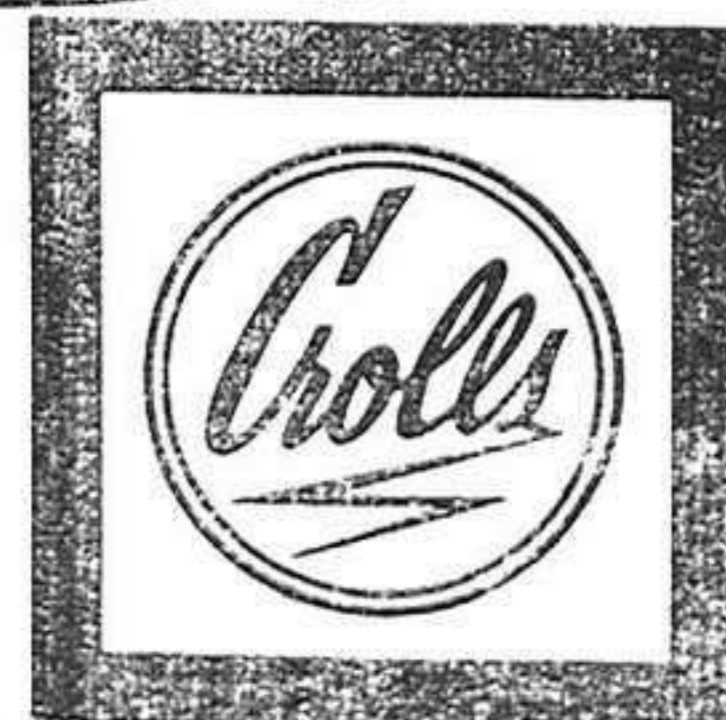

ELIJA ENTRE 6 MODELOS

EN TODO EL MUNDO SIGNO DE CALIDAD

Pida demostraciones en:

H. DE A. TABERNE

Miguel Fluiters, 43

Guadalajara



LINOLEUM ESPAÑOL

decorativo
duradero
...siempre nuevo!

desconfíe de las imitaciones

LINOLEUM

Fabricado por L. N. S. A. - Alicante, 4 - Teléf 239 8400 - MADRID

Representante: Vda. e Hijos de A. TABERNE, S.R.C.
Miguel Fluiters, 41 - Teléf. 1060 - GUADALAJARA

Si no ve Vd. bien, visítenos
OPTICO ESPECIALISTA
LUXONIA
Generalísimo, 7 - Guadalajara

Se alquila casa nueva
con agua corriente, para vereno, en
Horche. Te'éfono número 2512

Nueva Alcarria
Organo informativo de la provincia

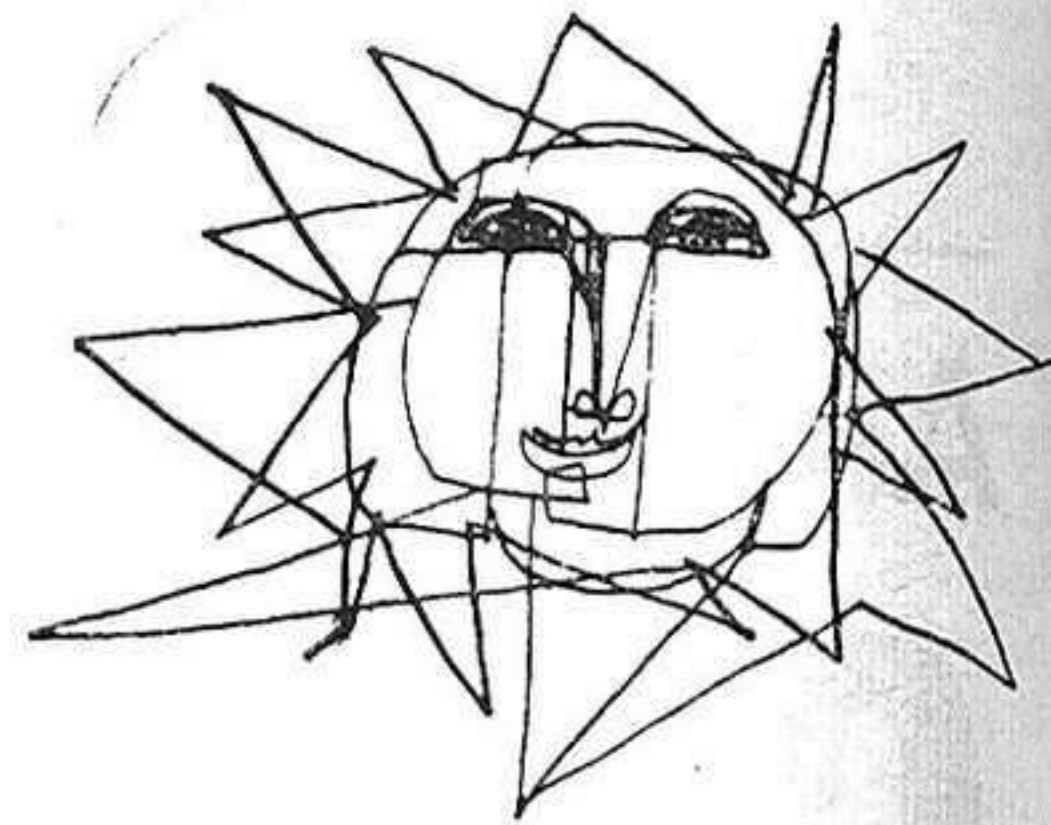



Bendito el que viene...

El día de San José hizo su entrada solemne en Sigüenza el nuevo obispo de nuestra Diócesis, que mañana lo hará asimismo en Guadalajara

Por **JESUS GARCIA PERDICES**

Un domingo de Ramos hizo Jesús su entrada triunfal en Jerusalén, unos días antes y unos días después de un domingo de Ramos del Excmo. y Rvdmo. Sr. D. Laureano Castán Lacoma, obispo de Sigüenza-Guadalajara, hace también su presentación en las dos ciudades que dan nombre a su diócesis.

A través de diversas informaciones publicadas en la prensa nacional y en la provincial hemos podido conocer la profunda personalidad del doctor Castán Lacoma, su vasta cultura y su entrega total a las obras de apostolado. Aquí, en Guadalajara, nuestro nuevo prelado se encontrará con unos diocesanos entusiastas que solo esperan una orientación, un apoyo moral, para colaborar entusiasta y decididamente en todas sus iniciativas. No en vano Guadalajara, que se formó religiosamente al calor de la archidiócesis de Toledo, cuenta con un impresionante rosario de mártires que todo lo dieron por Dios y por España. Ellos han sido, son y serán, en todo momento, el acicate y el ejemplo.

Bendito el que viene... en nombre de Dios. Bendito sea el doctor Castán Lacoma que desde la imperial Tarraco ha llegado a las tierras de Arriaca para ser nuestro padre, nuestro guía y nuestro pastor.

El domingo de Ramos lo pasé en un pueblecito de nuestra provincia, ya muy conocido de mis lectores puesto que ha sido citado en varios de mis artículos. Me refiero a Huérmeces del Cerro que pronto aumentará su importancia al convertirse en el centro de enlace que una las carreteras de Madrid a Barcelona, con el ramal a Sigüenza, con la de Madrid a Soria. Para ello solo falta construir un par de kilómetros de camino que probablemente se realizará este año, en dirección a Santiuste, gracias a la generosa ayuda de la Diputación Provincial.

Allí tuve ocasión de asistir a la procesión de las palmas —en este caso sustituidas por perfumados ramos de romero— que partiendo de la ermita de la Virgen de la Soledad, llevada en andas por las mujeres del pueblo, se dirigió a la

iglesia de Santa María Magdalena, donde se celebró la Santa Misa.

Me emocionó profundamente asistir a esa procesión. Huérmeces del Cerro como otros muchos pueblos de nuestra provincia, tiene bastantes casas cerradas. Sus hijos jóvenes, e incluso sus hombres maduros, abandonan con pena la tierra que les vio nacer para enfrentarse en Madrid, Barcelona o en Bilbao, con la incierta aventura de mejorar su nivel de vida.

Sin embargo este pueblo tiene muchas posibilidades para sobrevivir; cuenta con fuentes de riqueza inexploradas o no aprovechadas debidamente; puede ser una rica comarca ganadera; es fácil crear en él industrias de cerámica y de escayola; en sus montes las abejas producen la mejor miel de toda la provincia. Solo necesitan un consejo adecuado, una mínima ayuda material, una organización cooperativista que impida que su ganado de cerda o sus ovejas sean comprados a precios irrisorios, totalmente improductivos, para luego ser revendidos a los precios que todos conocemos.

Y cambiando de tema quiero referirme a la exposición de paisajes que en uno de los salones del Casino Princiapal ha presentado nuestro paisano Rubén Torreira.

Rubén es un maestro en la técnica de los grises. Sus cuadros «Barca en el Tajo», «Las terreras con nieve», «Caminos en el bosque» me han gustado muchísimo. De ellos se desprende una serenidad, una paz, que deleita los ojos y se remansa en el corazón.

Felicito sinceramente a Rubén Torreira por su obra y le animo a que se adentre un poco más en el alma de nuestra provincia para buscar en ella motivo para sus cuadros. En Sigüenza, Pastrana, Molina, etc. encontrará paisajes llenos de sombra y de luz, contrastes en los que juegan el cielo y el agua, ocasiones para que desarrolle esa técnica y ese estilo propios con los que ha de conquistar, cada día más, un puesto de honor entre nuestros pintores contemporáneos.

RESTAURANTE FLORIDA. Inmensos salones. Bodas y banquetes. Presupuestos: Ultramarinos ANQUITA. Teléfono 87 Sigüenza,

Para ellas

El primer deber de la esposa es el hogareño

DESCUIDARLO NO ADMITE EXCUSAS NI PRETEXTOS

La esposa, dueña y señora de su hogar, tiene el deber primordial de amarlo como al centro de su existencia y de sus ideales; de darle vida con los detalles que pueden hacerlo agradable y atractivo; de sostener en él cuanto se refiere a sentimientos y afectos notables y legítimos; de defenderlo aún a costa de su propia vida, si fuera necesario, como baluarte sagrado que encierra para ella lo más santo de este mundo.

¿Cómo puede concebirse que quienes acaban de poner los cimientos de una familia abandonen aquel hogar para pasar todo el día fuera de casa con pretextos mínimos, increíbles, y que haya mujeres que a los pocos meses de casadas traten de estar el menos tiempo posible en el hogar?

Algunas esposas modernas se aburren en casa; descuidan sus obligaciones de casadas y esto es causa de que sus maridos, que debieran encontrar en fuego vivo que los retuviera, vayan a buscar a sus amigos, en la taberna o en el bar el desquite a su desilusión.

A cada paso vemos matrimonios desavenidos por incompatibilidad de gustos y costumbres. Nosotras tenemos que reconocerlo y tenemos que lamentar estos tristes casos de mujeres que son la causa de muchas desgracias de la vida familiar.

La esposa está obligada a velar por la seguridad de su marido en todos los órdenes necesarios, y el primer deber de la mujer casada es el hogareño, donde debe atender a los intereses mutuos y los individuales. Si ella abandona su puesto no espere que haya quien lo cuide. No sirven excusas ni pretextos para lo que jamás debió de hacer.

El baluarte femenino está en el

exacto y aun heroico cumplimiento de sus deberes. Es tan fuerte la esposa cristiana en su puesto, que nada ni nadie puede hacerla desmerecer o debilitar su posición. Pero, como actualmente pasa, si todos los ataques por debilitar el hogar encuentran a esposas modernas, mundanas y descuidadas, que por cualquier insignificante motivo dejan su hogar abandonado, no podrán ellas ni asegurar ni defender la paz o integridad de su familia.

¿Qué es lo que aleja a la esposa moderna de su hogar? A veces causa risa el ver cómo pueden ser ellas arrastradas por tonterías, por vulgaridades que las desconciertan hasta hacerlas indecisas y débiles en el cumplimiento de sus deberes. Otras veces llegan a circunstancias verdaderamente imprudentes y peligrosas.

Decía no hace mucho una joven esposa: «Es que las cosas son tan diferentes de como una se las imagina... Debería haber escuelas especiales para las que se van a casar».

Ciertamente, se necesita conocer a fondo el nuevo estado que se

va a tomar, los deberes y obligaciones que se abrazan al contraer matrimonio. Pero serían inútiles tales lecciones si no se cuenta de antemano con corazón y voluntad para cumplir dignamente una misión tan alta y sagrada como es la de ser esposa.

EL BAÑO, LA SALUD Y LA BELLEZA

Practicamos el baño como un deber de aseo personal, pero no son muy conocidos sus efectos para la salud y la belleza.

El organismo reacciona de distinto modo, según la temperatura del agua.

El baño caliente tiene muchos partidarios y no sin razón. A 37 grados de temperatura, el agua acelera la circulación, dilata los vasos sanguíneos y calma la excitación nerviosa, a la vez que relaja los músculos, ayuda a la eliminación de toxinas y predispone favorablemente al sueño.

Por sus efectos desintoxicantes, el baño caliente siempre adelgaza un poco y mejora el aspecto general de la piel.—(ARGOS).

RICARDO DEL CURA ORTEGA

ESPECIALISTA DE PULMON Y CORAZON - RAYOS X
Consulta: Solamente los MARTES, de 10 a 12 de la mañana - Amparo, 26. Teléfono 1675. Guadalajara

TELEVISORES COMERCIAL CICLO-MOTO PUERTA DE BEJANQUE, N.º 6

INTER

SE VENDE FABRICA DE ACEITE

en Alhóndiga con un palio de 2.400 m². Herederos de Miguel Sánchez

EMPLEADOS ADMINISTRATIVOS
Oficiales 1.^a y 2.^a Auxiliar y mecanógrafa
TRES plazas vacantes.
Se exige competencia.
Dirigirse **SOLO POR ESCRITO** muy detalladamente
a
KIMBO.—Casto Plasencia, 5
GUADALAJARA

COSECHADORAS DE CERALES, MAIZ Y ARROZ.

PRIMERA MARCA EUROPEA

Ya están aquí...

Las famosas cosechadoras

CLAAS

SUPER - 500
MATADOR
COLUMBUS
MATADOR-STANDARD
EUROPA
SUPER-AUTOMATIC
MERCUR
JUNIOR
JUNIOR-AUTOMATIC

Agro. Mecánica S.A.
D. RAMÓN DE LA CRUZ, 98 MADRID. 6.

REPRESENTANTE PROVINCIAL:
José González Serrano
Ingeniero Mariño, 7. - Teléfono 1811. - Guadalajara

SE VENDEN 3.000 KILOS DIARIOS DE GALLINAZA PURA
(PROCEDENTE DE AVES DE BATERÍA)
Granja G-3, S. A. - Francisco Aritio, 12. Teléfono 1940. Guadalajara

REPRESENTANTE

Importante firma industrial especializada en tornillería fina y piccerío de acero y metales no férricos, precisa representante para Guadalajara y provincia, introducido en el ramo metalúrgico.

Escribir con referencia a DANIS número 1.134
Gran Vía, 58 — BILBAO

Ricardo Medel Tomé

Tiene el gusto de participar a sus clientes y amigos y al público en general, la inauguración de su nuevo establecimiento comercial en Guadalajara, calle del Amparo, 66 - Teléfono 1535

Maquinaria agrícola en general
Motores de riego e industriales PIVA
Electrodomésticos
Recambios y talleres

El nuevo TELEVISOR

Corvus 300
"M.R."

AUTOMATICO
MEMOMATIC
EXTRAPLANO

GRACIAS AL
MODERNO
SISTEMA
DE TRABAJO,
SOLO
CUESTA.



19 PULGADAS
PRODUCE
IMAGENES DE
20½ PULGADAS



(incluido impuestos)

13.350 pts.

MARTIN CALONGE
RADIO ARTESANIA

Miguel de Cervantes, 8
GUADALAJARA

Más sobre la caridad...

Los COMEDORES de CARIDAD

Por Salvador EMBID VILLAVERDE

Volvemos a nuestro tema preferido: la caridad. Quiero llamar la atención de mis lectores sobre ella y les pido disculpen mi machaconería. Pero si se quiere sacar fruto de una cosa, ha de insistirse sobre ella. Veamos cómo los expertos en temas publicitarios insisten continuamente sobre una cosa que desean imponer, hasta que logran imponerla. Llega un momento en que todo el mundo, aun sin querer, recita un «slogan» publicitario y termina por imponerse la frase o el concepto que se desea. Eso es lo que este periodista quisiera para mis lectores con el tema de la caridad.

Un día, machacando insistentemente, conseguimos que el Asilo de Ancianos dejara de serlo y se convirtiera en Residencia. Y luego fue obra de todos el tema del «Pan del Asilo». Hoy nuestro antiguo Asilo, convertido en Residencia lujosa, tiene asegurado el «pan de cada día» por la caridad de 365 familias que se han hecho cargo de un día cada una para costear el pan de los asilados. Otro día por machaconería de Radio Guadalajara y de toda la Prensa, se les compró una furgoneta. Más tarde se adquirió un televisor. Luego la reparación del que se había averiado. Ahora estamos intentando hacer lo mismo, con el Asilo de Sigüenza. Si Dios quiere, también vamos a conseguir asegurarles el pan de cada día, porque otras 365 familias van a hacerse cargo de él. Y no olvidemos que está en pie la construcción del pabellón para matrimonios en el de Guadalajara, de cuyo tema hemos de hablar aún mucho y en serio.

Hoy vamos a hablar de los «Comedores de Caridad» de nuestra capital. Escuchad con cariño, amigos. Que no os produzca hastío el tema, porque todos nos debemos a los pobres. Recordad aquel pasaje evangélico en que alguien reprochó a la Magdalena el derroche que suponía lavar los pies de Cristo con caros perfumes. Cristo les dijo: «No le reprochéis que haga esto conmigo, porque a Mi pronto no me tendréis y a los pobres les tendréis siempre con vosotros». Porque quienes reprochaban a la Santa de derrochar lo que podría emplearse para los pobres, querían ser más papistas que el Papa. Pero escuchad las palabras de Jesucristo: «Los pobres los tendréis siempre con vosotros». Por esto, no os canséis, no os hastiéis del tema de los pobres: porque nuestra caridad con ellos puede ser la causa inmediata de nuestra salvación. Recordad aquella frase del Apóstol de la Caridad, San Pablo: «Cuando Cristo aparezca con su antorcha el día del Juicio Final, dirá: los que hicisteis caridad, a mi izquierda. Porque quien sea caritativo con los pobres se salvará y los otros se condenarán».

Y así tantos pasajes evangélicos y así tantas parábolas de Jesús sobre los pobres. «Bienaventurados los pobres...» «Bienaventurados los que han hambre...» Siempre el tema de la caridad, preferido por Cristo, por los apóstoles y por los Santos. Por eso insisto. Por eso pido tanto para los pobres. Pero seguid leyendo y os demostraré que pese a todo, con muy pocas pesetas podríamos resolver totalmente el problema de nuestros pobres: afortunadamente ellos son pocos y nosotros muchos. Con un presupuesto anual reducido, todo el problema de los pobres y la caridad estaría resuelta. Incluso para los pobres «vergonzantes», que un día vivieron bien y hoy se avergüenzan de tener que pedir para su sustento diario: incluso carecen de pan.

Hablamos, repito, del tema de

los Comedores de los pobres en nuestra ciudad. Se sostienen estos comedores con el producto de la Tómbola de la Caridad. Y como nadie ha explicado aún qué se hace con los beneficios de la Tómbola os lo diré yo. Me han proporcionado los datos don Antonio Viejo, presidente, y don Vicente Marqueta, secretario de la Tómbola. No quiero citar otros nombres que están en la mente de todos, porque son gente que no desea publicidad y prefieren el anonimato y los hechos, pero todos los veis todos los días en el micrófono de la Tómbola, desgañitándose para ofrecer papeletas y explicando la finalidad de la limosna.

Este año ha habido un beneficio líquido de cerca de 80.000 pesetas; 45.000 van al comedor interparroquial en el que se distribuyen 80 raciones diarias. Se reparten al año unas 10.000. El costo de cada ración es de 6,50 pesetas. De ellas 4,50 lo paga la Tómbola y 2 pesetas la parroquia respectiva. Las raciones las distribuyen los organismos parroquiales: Secretariado de Caridad; Conferencias de San Vicente de Paul; Damas de la Caridad, etc. Y son cocinadas en el Convento de las Madres Concepcionistas, que es donde se entregan a los interesados. Porque las raciones se reparten para que los pobres las lleven y coman juntos en familia en sus casas, en vez de hacerlo en humillantes comedores, donde mucha gente no quiere ir para no ser vista y reconocida. El menú diario consiste en: un abundante plato de legumbres, una ración de pan y postre de naranjas o galletas. Los domingos y días festivos, se dan dos platos. El 2.º plato suele ser de huevos o pescado. La ración es suficiente para las necesidades de los pobres.

El resto del dinero de la Tómbola se emplea en pagar el 60 por 100 de las compras de los organismos parroquiales que hemos citado antes (mantas, ropas, medicamentos y otras ayudas a enfermos y necesitados). Así se emplea el dinero, pero haría falta más, mucho más. Entendemos que muchas familias podrían inscribirse con cierto número de raciones. Para ello no tienen más que darlo a conocer a los organizadores, o bien si quieren el anonimato, ingresar lo que deseen en la c. c. de la Tómbola de la Caridad del Banco Español de Crédito. Ya sabemos todos, cómo podemos hacer la caridad y ayudar a los pobres que no tienen ni siquiera para comer un pedazo de pan cada día. ¡Cuántos niños al despertar de sus humildes camas, piden pan y sólo encuentran una lágrima resbalando por la mejilla de su madre o de su padre...!

Y sus padres no son vagos: son pobres que no valen para trabajar, que están enfermos, que están impedidos, que son ancianos que son inválidos, que son mujeres viudas con muchos hijos y no tienen otra ayuda que nuestra caridad. Acordáos de las palabras de Cristo: «Quin dé de comer a un pobre, me da a Mi de comer; quien

dé de beber a un pobre, a Mi me da de beber; quien le vista sus carnes desnudas o les consuele en sus penas, a Mi me viste y a Mi me consuela...»

Y vuelvo donde empecé: es verdad que pedimos para muchas cosas. Pedimos para el Asilo de Guadalajara; para el de Sigüenza (por cierto ya han llegado varios donativos que publicaremos oportunamente); pedimos para el Seminario; para el Domund; pedimos para la lucha contra el cáncer; para la parroquia; para la Bandera, etc. Pero ¿alguien se ha parado a pensar con cuánto de nuestro presupuesto podríamos resolver todas nuestras obligaciones de caridad? Hablamos de personas modestas, o mejor de la clase media: con mil pesetas al año, haríamos resuelto todo y habríamos cumplido con el «diezmo» que nos exigía antiguamente la Iglesia de Cristo. Veamos: 500 pesetas al año para el Asilo; 100 pesetas para el Seminario; 100 pesetas para el Domund; 100 pesetas para la Tómbola; 100 pesetas para San Vicente de Paul; 100 pesetas para la Parroquia. ¿Es mucho, amigos?

¿Verdad que podríamos hacerlo casi todos los que me leen? Porque a los pobres, ni a los padres de muchos hijos con poco jornal, nadie les pide y nada les obliga; ellos cumplen con unas perrillas o unas oraciones. Pero a esos podríamos compensarlos los demás, dando 2.000 pesetas, o 3.000, según nuestras posibilidades y... nuestra conciencia. Si cuando cobramos una gratificación inesperada, o un «extra» cualquiera, metiéramos esas mil o dos mil, o cinco mil pesetas en un sobre, y de ahí fuéramos luego distribuyéndolas para las atenciones citadas, ni serían sacrificios tremendos, ni nos haría duelo sacarlas de la cartera. Porque lo que duele más es sacar en un momento dado de la cartera cien pesetas para darlas a una «niña postulante» o meterlas en el sobre que nos envía la parroquia; pero ya las tenemos «apartadas» en un sobre... Probemos, amigos. Porque con ello resolveríamos muchas necesidades y... hasta podríamos ponernos en el verdadero camino para resolver el problema de la salvación, que no es cosa de bagatela... Y aunque nos parezca que «sólo se mueren los amigos» a nosotros también nos va a llegar el turno... Y ya sabéis lo que costean los pobres cuando les damos una mísera limosna: «¡Dios se lo pague!» Eso os duele yo también. No dudéis que Dios es el mejor pagador. Y si El nos ha de pagar, veamos qué cantidad de ahorros más maravillosos tendremos en el Cielo, cuando acabada aquí nuestra estancia lleguemos allá y nos señalen el saldo de nuestra cuenta corriente. Abrazad dicha cuenta en un sobre en caso y... que Dios os lo pague, amigos.

Con la garantía de Peluquería LETO

Fiel a su fama: Corte de pelo navaja y tijera a señoras y caballeros. Tintes. Rflejos. Permanentes todos los sistemas. Mige Fluiters, 14, primero. Teléf. 225

Dr. Salvador Domenech Mallol

Huesos y articulaciones
REHABILITACION - RAYOS X

CONSULTAS de 12 a 2 y de 4 a 6

PLAZA DE LA ANTIGUA, 2

GUADALAJARA

**este es
el aparato
que yo
esperaba**

**LAVAPLATOS
Westinghouse**

totalmente automático

Las amas de casa españolas vamos a olvidar el desagradable problema del fregado. Westinghouse borró de los hogares americanos esta diaria pesadilla y la borrará ahora de los nuestros.

Conozca Vd. también el

**LAVAPLATOS
Westinghouse**

- LAVA DOS VECES
- ACLARA TRES VECES
- SECA MAS SECO...

Vajilla, cristalería, cubertería, batería de cocina ...

todo ello sin que sus manos toquen el agua.

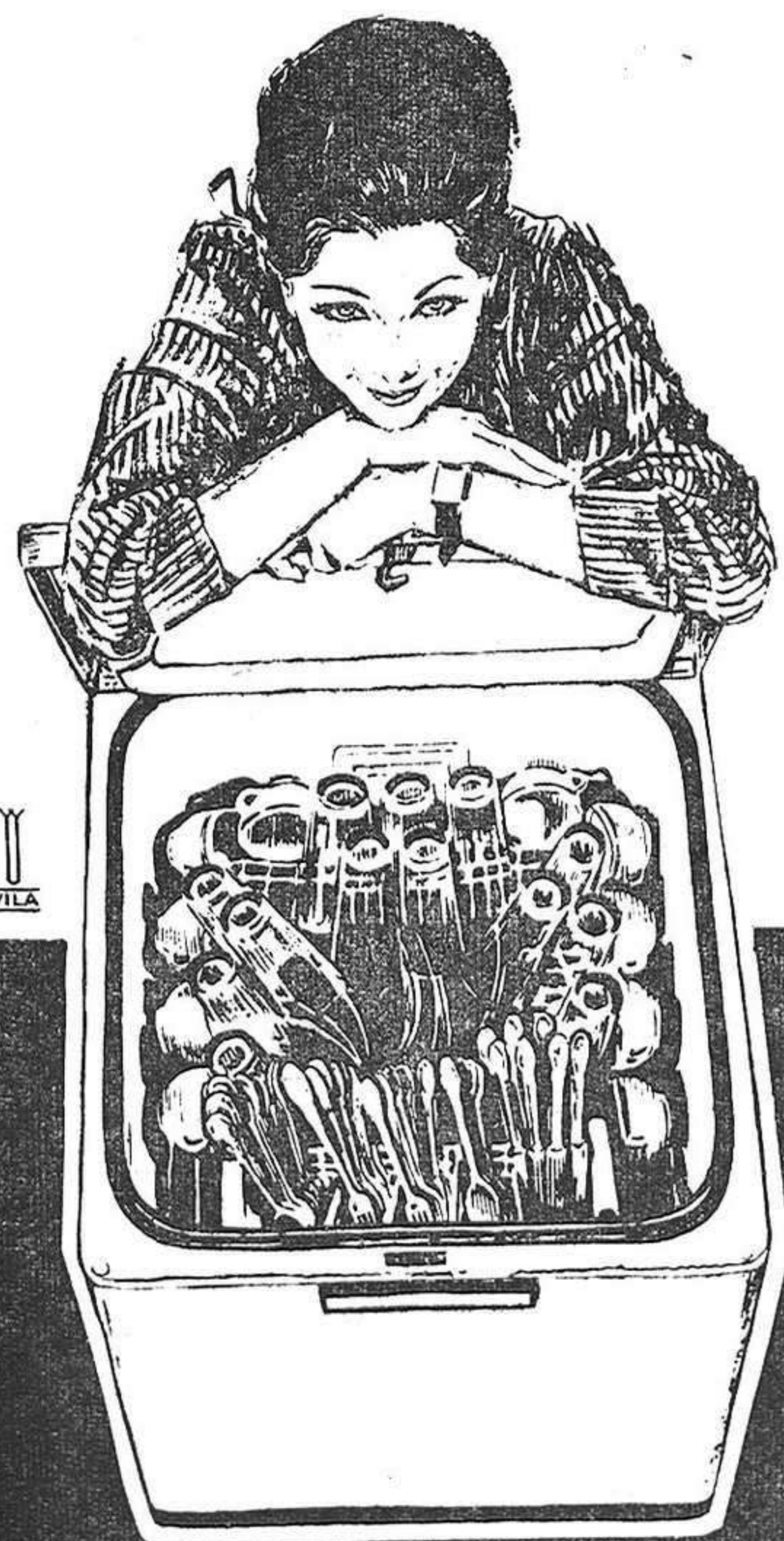

la más necesaria
de las máquinas
electrodomésticas



Para garantizar su calidad...
...una palabra basta!

Westinghouse

DISTRIBUIDOR de ZONA

FERRETERIA TABERNÉ
Miguel Fluítors 41. - GUADALAJARA

Antena de Madrid

Más de 300.000 comercios hay en España

Hacia el libre horario comercial

Según los datos minuciosamente recogidos por el Atlas Comercial de España realizada por las Cámaras de Industria y Comercio, existen en nuestro país más de 300.000 establecimientos mercantiles, pues son 277.145 los empresarios de establecimientos de ventas de artículos al por menor y 28.357 los propietarios de establecimientos de ventas al por mayor. Los primeros dan ocupación a 654.581 personas, y los almacenes, a 124.408, o sea, que cerca de 800.000 españoles se ganan la vida en el sector del comercio.

La provincia que va a la cabeza es la de Barcelona, con 52.081 comercios, lo que equivale a un establecimiento por cada 55 habitantes; figura a continuación la de Madrid, con 41.467, o sea, un comercio por cada 63 habitantes; y ocupa Valencia el tercer lugar, con 20.205 locales (uno por cada 71 habitantes), y corresponde el cuarto lugar a Sevilla, con 10.409 (uno por cada 119).

Suponemos que, por lo que respecta a Madrid, en dichas cifras no ha sido incluido el comercio callejero, pues si se hubiese tenido en cuenta a tantos como detentan una parcela de las vías públicas madrileñas ofreciendo a los transeúntes los más variados artículos, desde tabaco y cerillas, pipas y caramelos, hasta claveles o juguetes mecánicos, seguramente no habría en España, ni acaso en el mundo, ciudad alguna con mayor número de comerciantes en relación con su elevado vecindario.

El ramo textil es de los más extensos. El número de comercios de tejidos en España se eleva a más de 36.000. A vestir dedicamos los españoles aproximadamente bastante menos que a comer, pero bastante más que a vivienda. Y dentro de los tejidos, los de mayor consumo son los de algodón, con un aumento anual de un tres por ciento, que supone ya más de cien

mil toneladas de artículos textiles al año.

Respecto a los demás países de Europa, España presenta la nota particular de su apego a la medida, aunque poco a poco va ganando terreno la confección en serie. Tampoco abundan aquí, como en otros países occidentales, los grandes almacenes y los comercios en cadena. Predomina el comercio de tipo familiar, atendido por los miembros de la casa, solos o con corto número de dependientes. La venta de tejidos en abundancia sigue también manteniéndose. Las cooperativas o economatos han entrado en una línea de expansión. Pero en definitiva sigue imperando el pequeño detallista.

Las recientes manifestaciones del director general de Comercio Interior, en Barcelona, sobre máxima flexibilidad en cuanto a horario comercial, asunto que ahora depende de este organismo, está siendo muy comentada en los ambientes madrileños, tanto por parte de los comerciantes como de los consumidores, pues afecta a unos y a otros y estos últimos serán los más beneficiados.

El señor Matarranz declaró que no ha sido denegada ninguna solicitud de cambio de horario, pues la Dirección General ha concedido y seguirá concediendo cuantas au-

torizaciones se le pidan, previa consulta al Ministerio de Trabajo y a la Organización Sindical, para dejar garantizado el cumplimiento de las normas laborales.

La uniformidad del horario comercial causa grandes molestias y trastornos al público, que generalmente tiene que estar cumpliendo sus ocupaciones mientras el comercio permanece abierto, y lo encuentran cerrado a las horas en que el comprador tiene libres.

En cuanto a los comerciantes, son partidarios del libre horario; los grandes almacenes y empresas importantes no les importa tener más tiempo abierto sus establecimientos a los de tipo familiar que no necesitan dependencia. En cambio para otras empresas medianas y modestas la variación y más aún la ampliación del horario les supone una innovación costosa y aventurada, pues recelan de que los mayores gastos sean debidamente compensados con mayores ventas.

Se venden pollitas

de tres meses en adelante, varias estirpes. Tratar: Vicente García, en MARCHAMALO. Teléfono 18.

TERNEROS

Criados (sin leche) con «Papilla Lechal». Hijos Abel González VALLADOLID

Bodegas JURADO

VINOS DE VALDILECHA y... MEJORES NI MAS BARATOS NALLARA

¿POR QUÉ?

Porque son elaborados por nosotros.
Porque son criados por nosotros.
Porque son vendidos directamente por nosotros, y
Porque GRACIAS A VDS. podemos en su favor suprimir los grandes gastos de publicidad, ya que cada día se conocen mejor y nuestros vinos se consumen más.

COSECHADORAS AUTOPROPULSADAS MC. CORMICK- INTERNATIONAL

AHORA CON SUS NUEVOS MODELOS

de 2,15 m.
a 3,65 m.
de corte

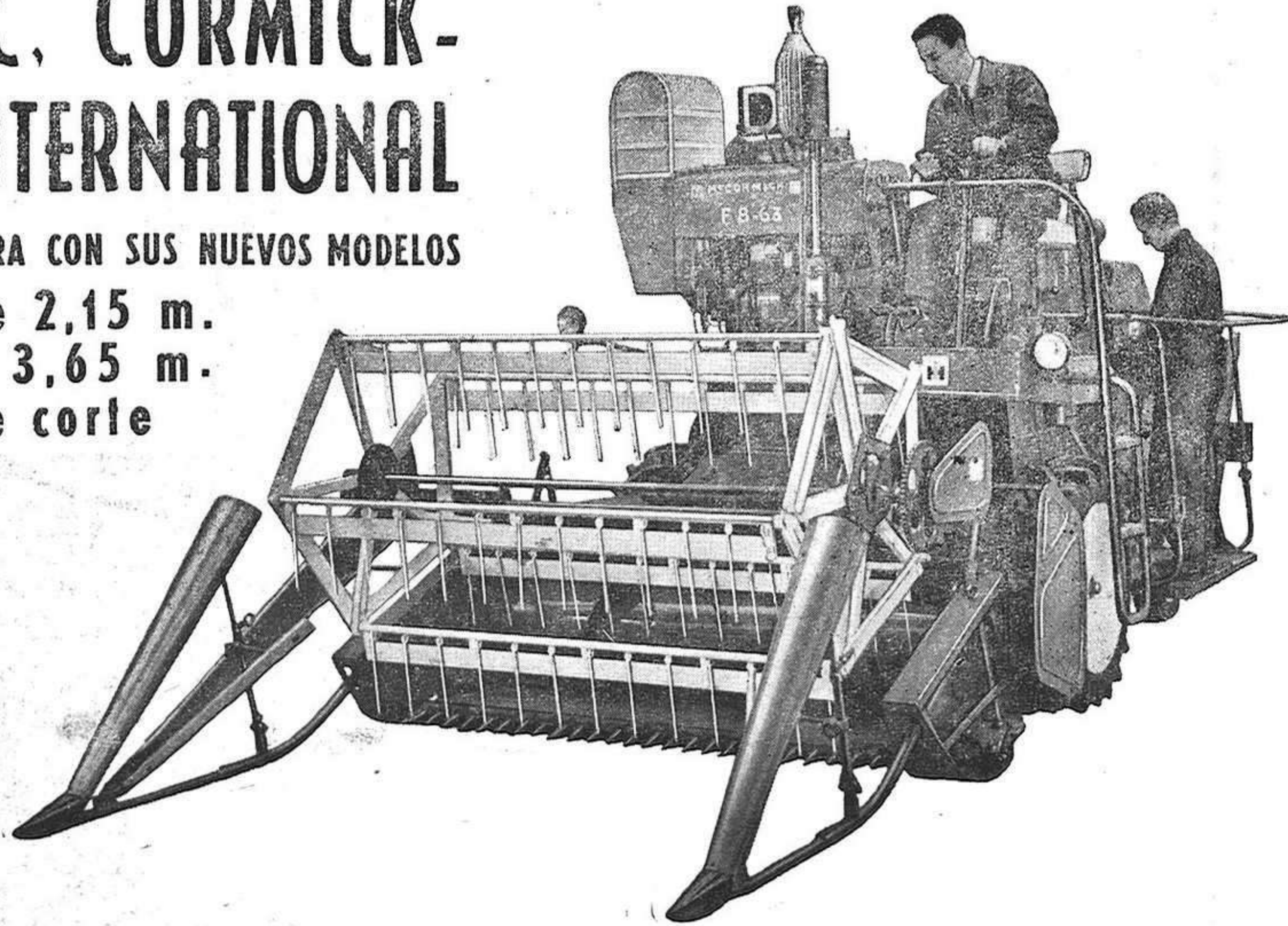

ALONSO BENEDICTO, S. L.
General Oraa, 66.-MADRID-6. - Teléfono 2768550

AGENCIA EN GUADALAJARA:

Recambios PERNÍA. Ingeniero. Mariño, 25. Tel. 1522

Finanzauto

SAVA AUSTIN

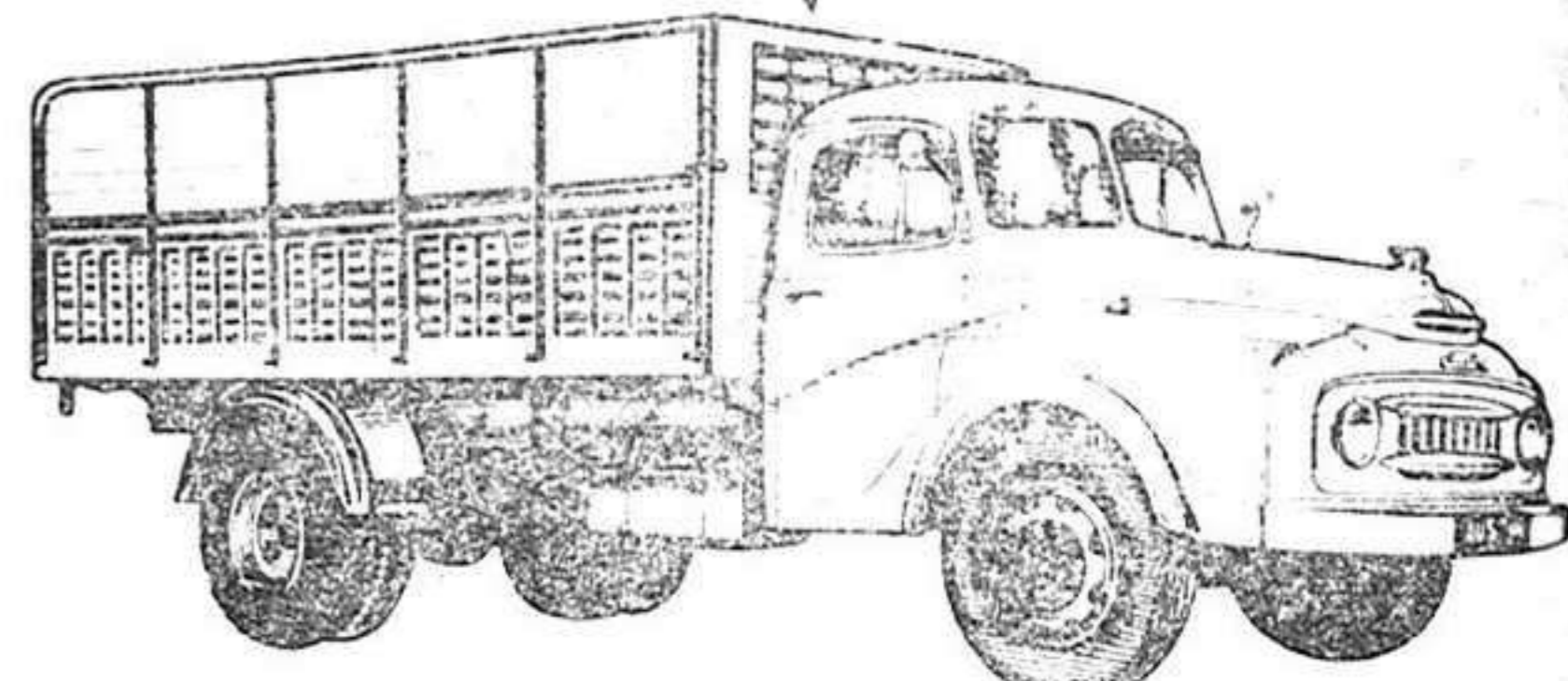

125 HP. - Servo-freno y reductora - 416.000 Ptas.

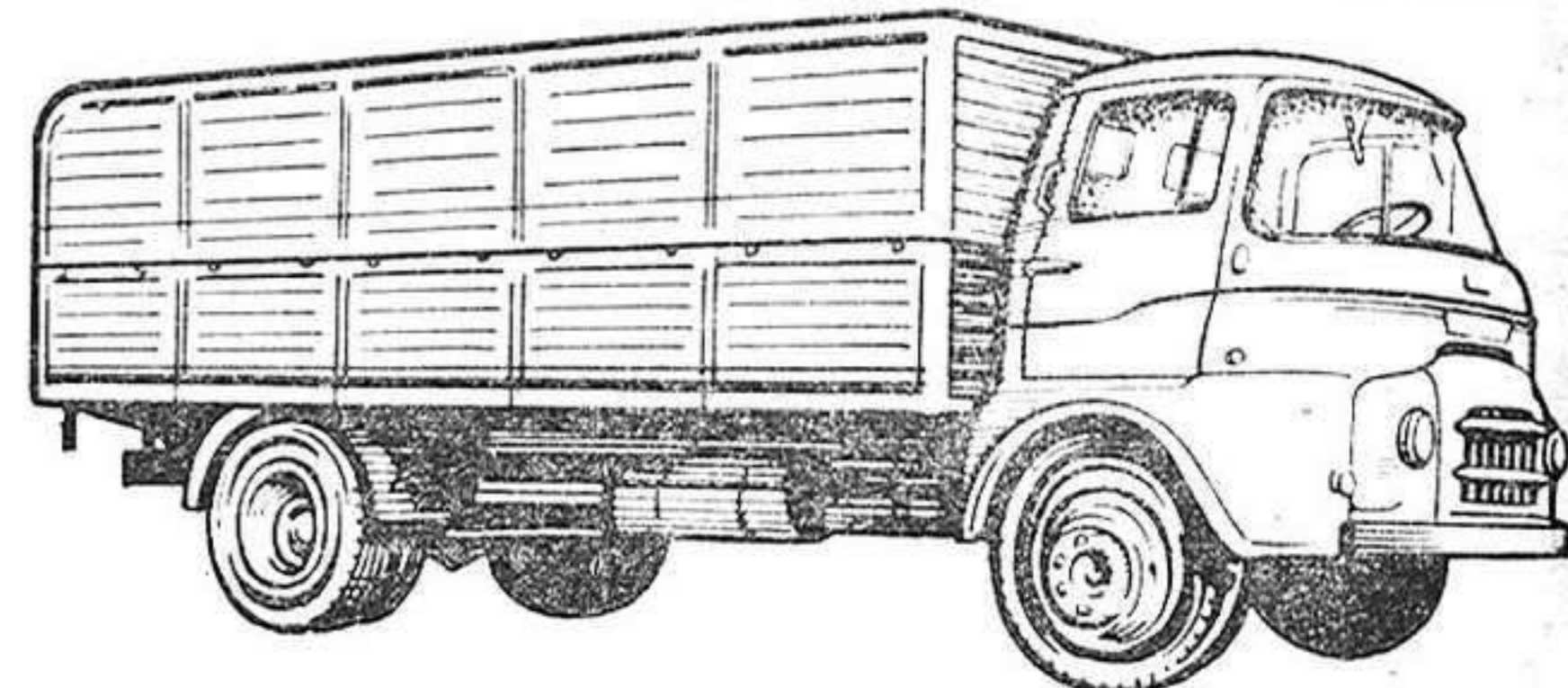

107 HP. - Servo-freno y reductora - 398.000 Ptas.

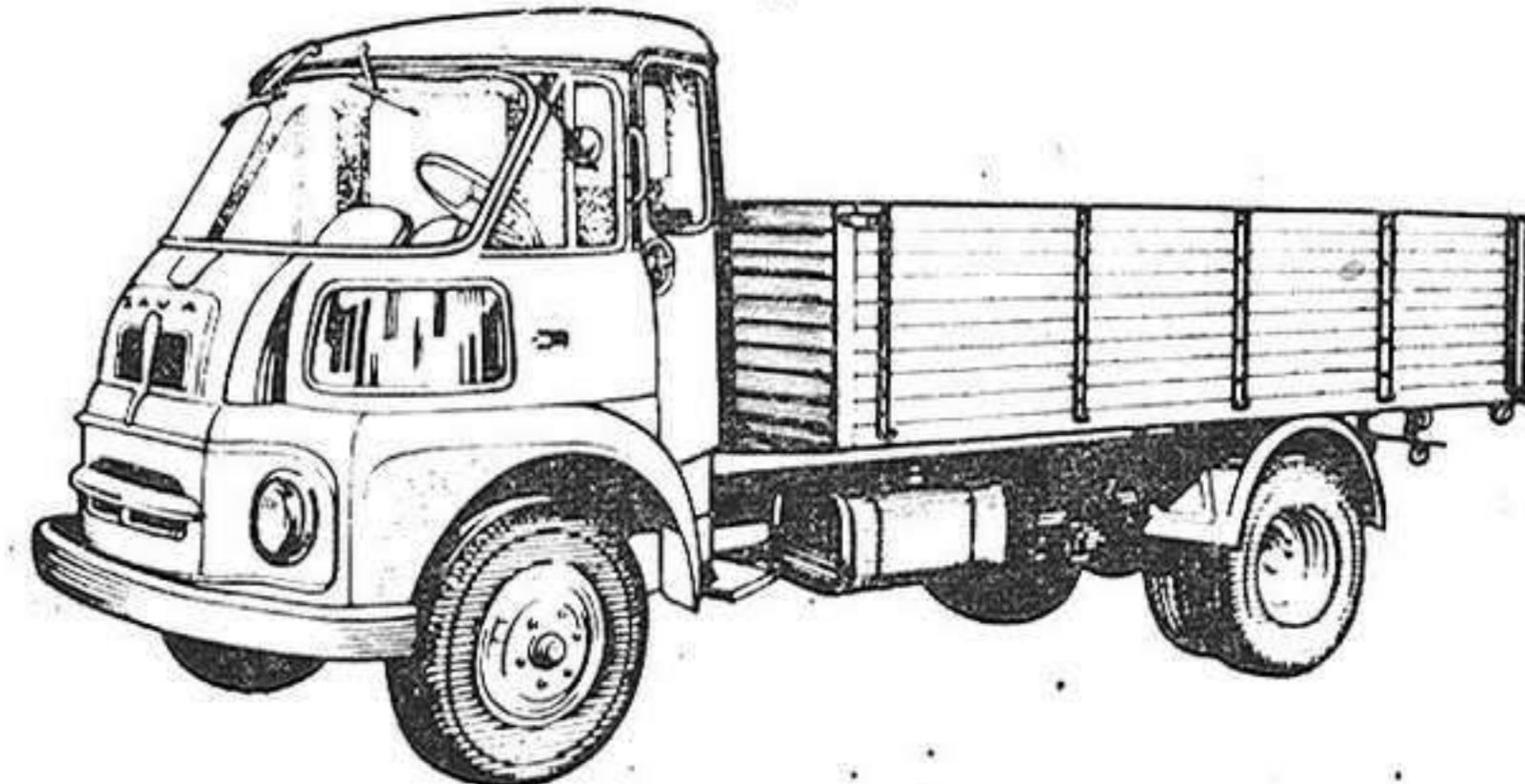

77 HP. - Servo-freno y reductora - 272.500 Ptas.

ENTREGAS INMEDIATAS

Facilidades de pago hasta 36 meses
CON INTERESES ESTRICTAMENTE BANCARIOS

Distribuidor en España

Finanzauto

CONCESIONARIO EN GUADALAJARA:

Sucesor de Agustín de Grandes. - Ramón y Cajal, 12

Nosotros,
los agricultores,
recolectamos más con la
COSECHADORA



Modelo 211-H, de 2,20 m. de corte
Modelo 250-H, de 2,50 m. de corte

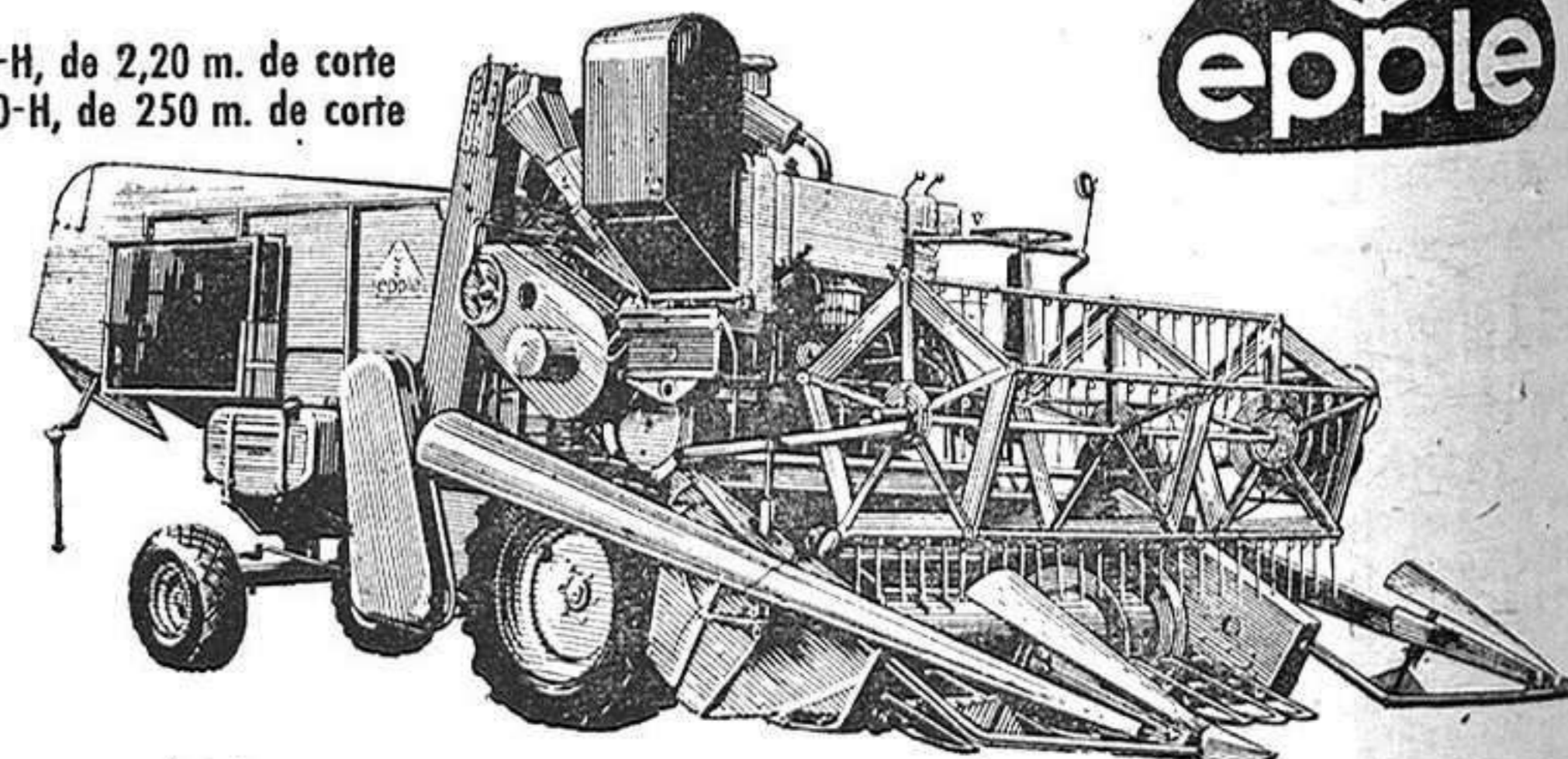

PRESTACION DE SERVICIO
POR PERSONAL ESPECIALIZADO Y
EQUIPO TECNICO AUSTRIACO

VENTAJAS DEFINITIVAS:

Motor "Perkins"
Segunda limpia
Desbarbador
Dos cilindros para desgranado total
Muy robusta, peso de 3.360 y 3.550 kg.
Recambios garantizados

Distribuidores exclusivos para las regiones
de CASTILLA LA NUEVA y MURCIA:

Portillo Hermanos S.L.
Maquinaria Agrícola

Francisco Iglesias, 19 - T. 251 54 47 - MADRID-16
P^o Reina Cristina, 18 - T. 251 51 65 - MADRID-7
Bernardo Balbuena, 2 - T. 29 63 - CIUDAD REAL

(ANGULO)

...Y la tristeza transida y la alegría Pascual

Por **FLORENCIO DE MIGUEL**

El morado es un color, que yo llamo agonía de color, amaratada muerte de los colores. La iglesia utiliza para manifestarnos la profundidad de las heridas abiertas en el cuerpo del Redentor. Es un color para lograr la plasmación color para lograr la plasmación color, más misteriosa y enternecedora, del dolor, de la angustia y de la orfandad. La liturgia lo ha consagrado como color símbolo. Sí, mejor el morado que el negro. Mejor la esperanza angustiada que la muerte segura. Porque en aquel se presente el alba, se presente la exaltación después de los azotes, salibazos, corona de espinas, cuáguilos de sangre y golpes amaratados..., todo eso morado, muerte pero, esperanza... ¡Me gusta que exista ese color morado! Ese color sagrado que la Iglesia dolorida nos presenta como color de angustia y de esperanza, color de soledad y de compañía esperada, color de amanecer de alba.

El color no se dramatiza. Pero se hizo protagonista de esta historia que yo recuerdo haber presenciado hace años en la vigilia pascual, cuando una fervorosa religiosa, vestida de blanco, iba doblando lentamente, y con suma delicadeza, el grandísimo velo morado que había cubierto el retablo del altar, deleitándose, tal vez, místicamente, en todo lo que el color significa, ajena a las luces flores y aleluyas pascuales... hasta que irrumpió en el presbiterio, con decisión, otra religiosa y arrancándole el velo morado lo arrolló enérgicamente y lo encerró en la sacristía. ¡Tal vez fuera porque, en aquellos momentos pascuales, desde allí, aquel color morado que es el grito denso, apretado, largo, humano, que sigue a todo fracaso vital y que culmina en la esperanza! ¡La Pasión había terminado! ¡La Pascua Florida había comenzado!

Pero siendo así las cosas, lo triste, lo doloroso, es que en ese intenso «fin» de la Pasión no se actualiza el «principio» vital de la Pascua. El misterio pascual no se vive. La resurrección de Cristo queda aislada del misterio doloroso de la Semana Santa. El dolor — como sufrimiento — ha encontrado un consuelo reparador, un reconocimiento de la culpa pecaminosa en la conciencia de todo cristiano. Las lágrimas de la Virgen nos enternecen en cualquier esquina silenciosa. Ese Divino Nazareno, cargado con tan pesada cruz, casi nos ha hecho saltar a la calzada para ser su cirineo. ¡Es lástima que todo termine — en esta Semana Santa — más o menos así! Pero el misterio pascual, su significado, su capitalidad teológica, su importancia como fundamento, no solo de nuestra fe, sino de nuestra vida interior queda amortiguado o intrascendente. Las procesiones, los encapuchados, los redobles de los tambores, los gritos agudos y dolorosos de las saetas y lo espectacular ha terminado con el Sábado Santo. ¡Algo queda y perdura, en algunos pequeños puntos geográficos de la fiesta pascual, pero más como popular, folklórico que como religioso! Pero sin aquella vitalidad sobrenatural que cantó Hojeda, en el siglo XVI «... la Resurrección, desplegando dulzuras que al día prestará luces y flores.» Magnífico el pensamiento de San Gregorio N: «Pascua del Señor, que es la fiesta de las fiestas, superior también a las fiestas del mismo Cristo que se celebran en su honor, igual que el sol supera a las estrellas.»

En los momentos en que estoy escribiendo estamos, litúrgicamente, entre la muerte y la resurrección. Por eso no dudo en hacer mío lo que escribió Cerfaux... «tanto la muerte como la resurrección son dos hechos inseparables y de mutua relación estrechísima.» Y la resurrección, más que una reparación de la cruz, es su fruto. Así

es más teológico y más poético. Es más evangélico y esperanzador relacionarla con aquel giano muerto, que «necesariamente» tiene que morir para dar «frutos». ¡Cuando uno sabe que la propia muerte tiene una utilidad nos llegamos a emocionar! Ciertamente que la resurrección es una glorificación del Hijo: «Si Dios ha sido glorificado en Él, Dios, a su vez, le glorificará en sí.» (J. 13, 32). Pero nos queda por esta resurrección, no solo cumplida sino abierta la posibilidad de aquella promesa: «A quien nos glorificare, yo le glorificaré.» (1-Sam.-2,30). La resurrección no fue solo una aprobación, una glorificación externa de la obra realizada por Cristo. Constituyó una transmutación verdadera. Es maravilloso el pensamiento de San Pablo en (Ef. 1, 19-20). Con razón afirma Guardini que si alguien preguntara en qué consiste la resurrección desde el punto de vista tanto del agente como del paciente, se le podía contestar con una única respuesta: Cristo resucitado. El mismo es, efectivamente, en su nueva vida transfigurada, el resumen del mundo nuevo. Por eso, a través de la resurrección de Cristo se desarrolla toda la vida sobrenatural.

Desde Humanes

Más de 60 jóvenes de ambos sexos han asistido a un cursillo prematrimonial que la escuela parroquial de formación ha organizado en esta localidad. Las lecciones han sido maravillosamente desarrolladas por el director del cursillo reverendo don Eusebio Alonso Sanz, y por los doctores don Rogelio Pérez y don Angel Arpa titulares de Humanes y Alarilla, respectivamente. Los alumnos y alumnas inscritos en el cursillo han quedado hondamente satisfechos por la abundancia de conocimientos que han recogido durante los quince días que duró el cursillo. En una encuesta realizada al final de mismo, han manifestado los asistentes la necesidad de que se realicen esta especie de cursillos o preparación a matrimonio, como medio a un más completo conocimiento de la vida prematrimonial, matrimonial, social y educativa.

Por primera vez en la historia de este pueblo se ha celebrado la festividad de Santo Tomás de Aquino con diversos actos. La fiesta ha sido organizada por la Escuela Parroquial de Formación que lleva funcionando todo este curso; profesores y alumnos se han dado cita para honrar a su patrono. Por la mañana se celebró la santa misa a la que acudieron las autoridades y numeroso público juntamente con los profesores, alumnos de la escuela y padres de los mismos. Después se eligieron los mejores alumnos correspondiendo la elección al niño Félix Mesón y a la niña Ester Ciruelos, a los cuales se les impuso la banda de honor. Por la tarde, se celebró una comida de hermandad y al final de la misma se recitaron poesías, discursos y se interpretaron diversas canciones por las alumnas de Mecanografía. Terminó el día con diversos actos deportivos, carreras de sacos, cucañas y carrera de bicicletas en la que quedó campeón el niño Pedro Redondo.

CORRESPONSAL.

Vendo SEAT-1400 B
Especial
Amparo, 72 - Guadalajara

Excelentísimo Ayuntamiento de Guadalajara

ANUNCIO

Formada la matrícula para la exacción en el año actual, de los derechos y tasas establecidos sobre desagüe de canalones, canales y bajadas que viertan sus aguas en la vía pública o terrenos del común queda de manifiesto en la Sección de Rentas y Exacciones de este Ayuntamiento, por un plazo de ocho días hábiles, durante los cuales podrán hacerse cuantas reclamaciones se estimen pertinentes contra las mismas.

Guadalajara, 17 de marzo de 1964.—El alcalde presidente, Felipe Solano Antelo.

VENTA, POR SUBASTA, DE LOCALES COMERCIALES EN LA COLONIA DEL DOCTOR SANZ VAZQUEZ

En el «Boletín Oficial del Estado» correspondiente al 23 del actual, aparece el anuncio para la

subasta mencionada; por tanto, desde el día siguiente pueden ser presentadas proposiciones para optar a dichos locales, en las oficinas municipales, en que están expuestos los pliegos de condiciones y donde se facilitará información completa sobre el particular a todo el que lo solicite.

El plazo para presentar proposiciones termina el 17 de abril venidero y la subasta tendrá lugar el día siguiente.

Se venden cajones con lapa y carlones nuevos para huevos RAZON: FRUTAS TEJERO

DESEAMOS un representante en cada pueblo para venta plazos, contado, interesantes artículos. Magníficas comisiones. Apartado 896. MADRID.

SUEÑO FLEX

sueño perfecto

su almohada también debe ser de muelles

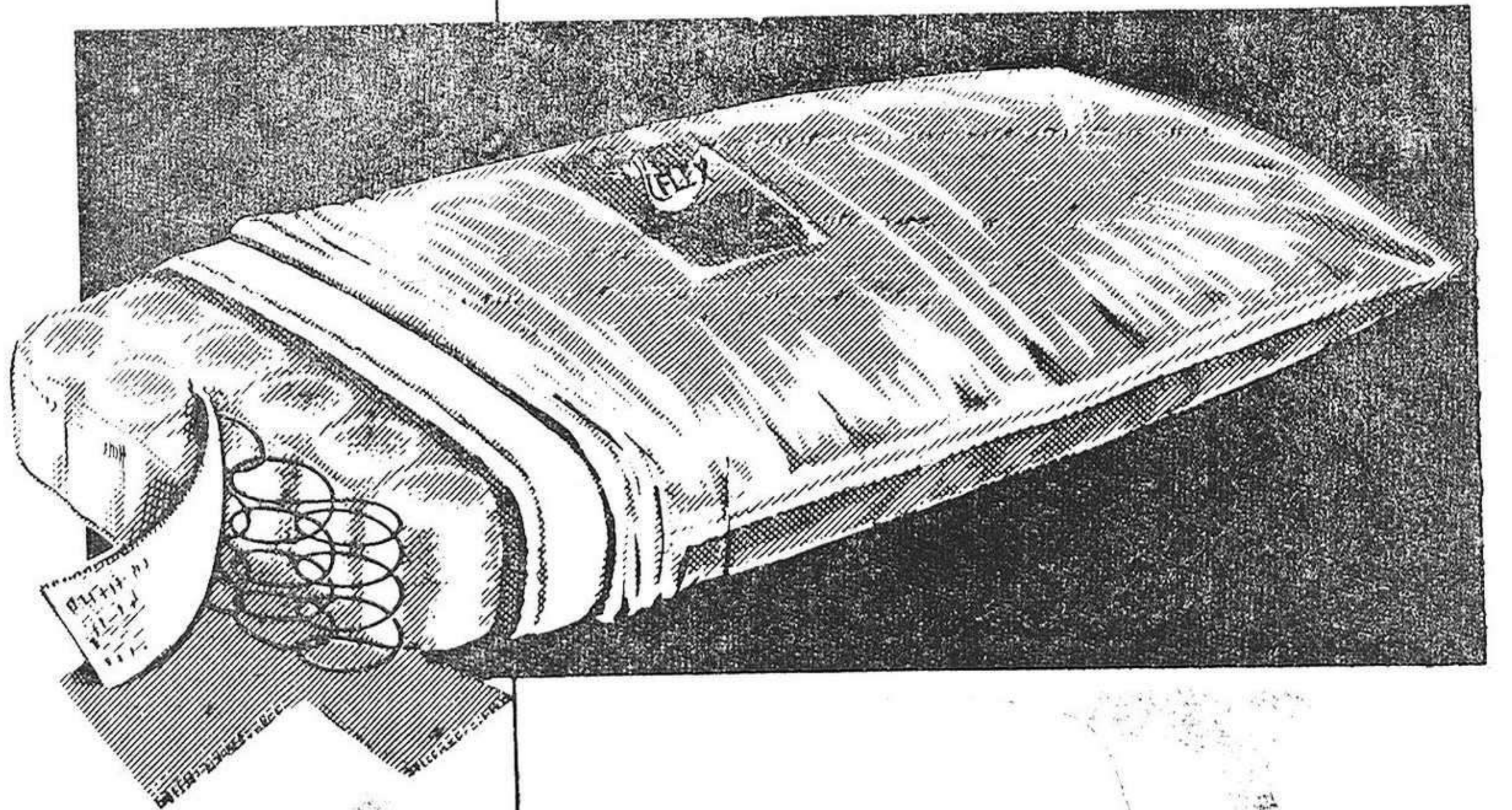

Suave, flexible, silenciosa, parece imposible que su interior sea de muelles!. Máxima sensibilidad. Elasticidad permanente.



DE LO BUENO, LO MEJOR

**TERCERA DIVISION
GRUPO XIV**

RESULTADOS

Toledo, 0; Plus Ultra, 0
Carabanchel, 1; Conquense, 0
Getafe, 0; Talavera 0
Alcalá, 0; Avila, 0
Segoviana, 4; Guadalajara, 1
Torrijos, 2; Leganés, 1
Aranjuez, 3; Santa Bárbara, 0
Rayo Vallecano, 3; Femsá, 2

CLASIFICACION

EQUIPOS	J	G	E	P	F	CP
Plus Ultra.....	26	19	6	1	73	14 44
Toledo.....	26	18	5	3	74	31 41
Rayo Vallecano.....	26	15	5	6	69	29 35
Carabanchel.....	26	16	2	8	58	33 34
Segoviana.....	26	14	5	7	65	39 33
Talavera.....	26	12	9	5	49	38 33
Avila.....	26	9	10	7	39	35 28
Guadalajara ..	26	10	5	11	42	37 25
Femsá.....	26	11	1	14	42	54 23
Getafe.....	26	8	7	11	29	49 23
Conquense.....	26	7	6	13	24	38 20
Alcalá.....	26	6	8	12	36	52 20
Leganés.....	26	5	6	15	34	59 16
Santa Bárbara..	26	6	3	17	33	69 15
Aranjuez.....	26	4	5	17	29	69 13
Torrijos.....	26	6	1	19	28	78 13



**(4-1) Inmerecido tanteo en el partido
Segoviana-Guadalajara**

El domingo pasado, sin esperar lo y sin merecerlo, el Guadalajara ha encajado uno de los resultados más abultados de la temporada. Sin esperar, porque el bloque defensivo alcarreño no es tan vulnerable como puede deducirse de esos cuatro goles, y sin merecerlo, porque jugando a la Segoviana sin prevenciones, de igual a igual, dominando también en alguna ocasión e incluso marcando por delante, lo justo habría sido un empate o una derrota mínima.

El 4-1, a simple vista, evidencia una gran superioridad de los segovianos sobre los alcarreños y sin embargo no responde lo más mínimo al desarrollo del juego ni valora la actuación de la Gimnástica. El resultado responde a una serie de errores arbitrarios, que revelan la fragil dignidad de algunos colegiados cuando salen fuera de su casa, o responden ciertamente a su falta de «documentación» para dirigir este deporte tan exigente en materia de «doctrina».

Algunos habrá que piensen en lo fácil que resulta justificar un resultado adverso. Nosotros podemos asegurar que es lo más difícil porque están los papeles tan gastados, que, salvo la suerte y los árbitros, lo demás está también agotado. En los árbitros, a pesar de estar tan manoseado, siempre hay algo nuevo que decir, porque son muchos y cada uno tiene su

escuela para «nadar y guardar la ropa». El señor Revuelta, colegiado del domingo, concedió a la Segoviana un gol que no había llegado a la línea de gol por la buena parada de Domenech y no quiso darse por enterado de la falta que cometió un jugador local al enganar a Chillón para que le cediese el balón limpiamente.

El primero en marcar fue el Deportivo Guadalajara por medio de Bris a los diez minutos de juego, al clavar en las mallas un golpe franco directo; pero a los cinco o seis minutos llegó el gol del empate local por medio de Valderrama, que recogiendo un pase de Alcalde sin que ningún alcarreño llegase a estorbarle, fusilaba a Domenech.

El Guadalajara llegaba con facilidad a la portería contraria, pero nuestros delanteros —esto es de este partido— se mostraban imprecisos y premiosos para el disparo. Por contra, Domenech se estaba luciendo en buenas paradas, y en una de ellas, con el balón ya atrapado, es cuando el señor Revuelta decretaba gol. Barullo, mucho barullo; pero infructuoso. Pasado el tiempo reglamentario Chillón se disponía despejar, pero Alcalde pedía el balón y el defensa, equivocado, lo dejó pasar y aquél volvía a fusilar a Domenech.

En la continuación, el Deportivo supo estar mejor colocado que la

Segoviana y aunque luchó con fe en busca de acortar esa injusta diferencia, no logró su objetivo porque los delanteros encargados de disparar tuvieron la pólvora mojada; no aprovecharon las dos o tres clarísimas ocasiones de marcar. Los locales cuando estaba agonizando el partido llevaron al casillero el cuarto gol por medio de Guerrero, sentenciando con ello el encuentro.

ALINEACIONES:

SEGOVIANA: Maestro; Pedrito, Carrasco, Collantes; Raúl, Vivas; Cruz, Alcalde, Valderrama, Guerrero y Jaime.

GUADALAJARA:

Domenech; Chillón, Talín, Juan Antonio; Agustín, Gelo; Toni, Mendizábal, Camargo, Bris y Doalto.

Va a empezar la «COPA CASTILLA» de futbol

Para rellenar un poco más la temporada, la Federación Castellana de futbol ha organizado la «Copa Castilla» de futbol en la que van a intervenir equipos de los grupos XIV y XV, distribuidos en tres grupos de siete equipos.

El Deportivo Guadalajara se ha inscrito en el mismo y el grupo está formado por el Alcázar y Tomelloso, de los manchegos, y el Getafe, Leganés, Santa Bárbara y Aranjuez, de los conocidos.

La competición empieza el día 1, pero al Guadalajara le toca descanso en esa fecha.

Se jugará por el sistema de liga a dos vueltas y habrá importantes premios, pues la competición estará patrocinada por «La Casera». El primer clasificado recibirá 25.000 pesetas y 10.000 cada uno de los semifinalistas; o sea, los vencedores de grupo. Los segundos de cada grupo tienen también un premio de 5.000 pesetas.

En cada competición, si los equipos quieren, es cuando el aficionado puede ver futbol, pues está montada para ellos, para los aficionados; pero hay premios y...

ATENCION

COMO PROPAGANDA

a los lectores de NUEVA ALCARRIA. Enviando este anuncio, recibirán contra reembolso de 340 pesetas preciosos RELOJ SUIZO, chapado oro, 15 rubís. Por 390 ptas. moderno RELOJ SUIZO lujo. Y por sólo 495 pesetas RELOJ SUIZO, extra lujo, calidad inmejorable. Todos en caballero, señora y niño, garantizados. Facultad devolución caso de no agradar.

COMERCIAL OBRADORES
Apartado 6074 - BARCELONA

Verdadera ocasión: Véndese tractor HP., en perfecto estado de funcionamiento, en el Caserío de Fresno (Guadalajara). Tel. 2254709. Madrid

Alquilo o vendo vaquería de 75 plazas. Razón: BAR MOLA. CABANILLAS DEL CAMPO.

Mañana juega en el Productor el Guadalajara con el Torrijos

Mañana rinde visita a nuestra capital el colista del grupo XIV, el Torrijos, el cual se presenta peligroso porque lleva unas jornadas luchando por abandonar el puesto de «farolillo» que esta temporada le llevaría como único «descensor». Ahí está, precisamente, el peligro del Torrijos.

No cabe duda que la tabla, a estas alturas, establece diferencias casi reales en la valoración de los equipos; pero también sabemos de lo que son capaces esos equipos que en los estertores de su presunta corta vida en categoría nacional, pueden hacer. Si esto es peligroso, también puede venir a aumentar el peligro la subestimación que los contrarios es lógico que hagan.

El Guadalajara no tiene peligro efectivamente, pero por encima de ello está su honrilla, porque nunca es bueno ser vencido por el colista. Y en realidad esto es lo que el Guadalajara ha de defender mañana. Esto, y sacarse la espina de una derrota en Torrijos, cuando aquel campo era terreno abonado a las victorias visitantes.

Mañana, el partido puede resultar interesante por estos motivos que hemos apuntado y porque el Guadalajara es posible que introduzca alguna modificación en el equipo con vistas a perfilarse para su entrada en la «Copa Castilla», en la que puede hacerse un papel muy decoroso en el grupo que ha sido incluido.

No cabe duda, que la victoria tiene por completo color local. Lo contrario sería una sorpresa que ni los mismos jugadores del Torrijos se la creyeran, aunque luchan por ella.

El Hogar juega mañana en Madrid frente al Pinar

Nuestros muchachos de segunda regional se desplazan mañana a Madrid para enfrentarse al Pinar, equipo que no anda muy bien en la tabla, más que por sus pocas condiciones para el futbol, por su irregularidad en la presentación del equipo completo; pero si mañana reúne a los once, el partido no es tan fácil como puede aparecer al ver la tabla de clasificación. Además, de sobra es sabido cómo se enfrentan al líder.

Este es el caso de mañana entre el Pinar y el Hogar. Claro que eso de «crecerse» ganan pocos al Hogar y menos ahora que sabe que en cada encuentro está el título en juego. Mañana el Pinar tendrá que jugar mucho y bien si quiere vencer al Hogar, porque nuestros muchachos van a Hortalaza como si realmente estuviese allí el título. La confianza, es fruta prohibida ya a nuestros muchachos de segunda. Lo saben ellos y ellos mismos son los que en cada jornada tratan de superar la anterior. Su ilusión por el ascenso no es posible describirla así en unas líneas, y mañana, y al día siguiente, y así hasta el 3 de mayo, los jugadores del Hogar se han conjurado para luchar en busca de lo que nadie ha conseguido hasta ahora con productos propios.

El Hogar está en el camino del ascenso y ha de asegurarse en cada paso. Ya solo quedan seis escalones, y ahora no puede renunciar a la lucha.

Por eso confiamos en el Hogar en su encuentro de mañana frente al Pinar.

AJURIA

**COSECHADORAS
AUTOMOTRICES**

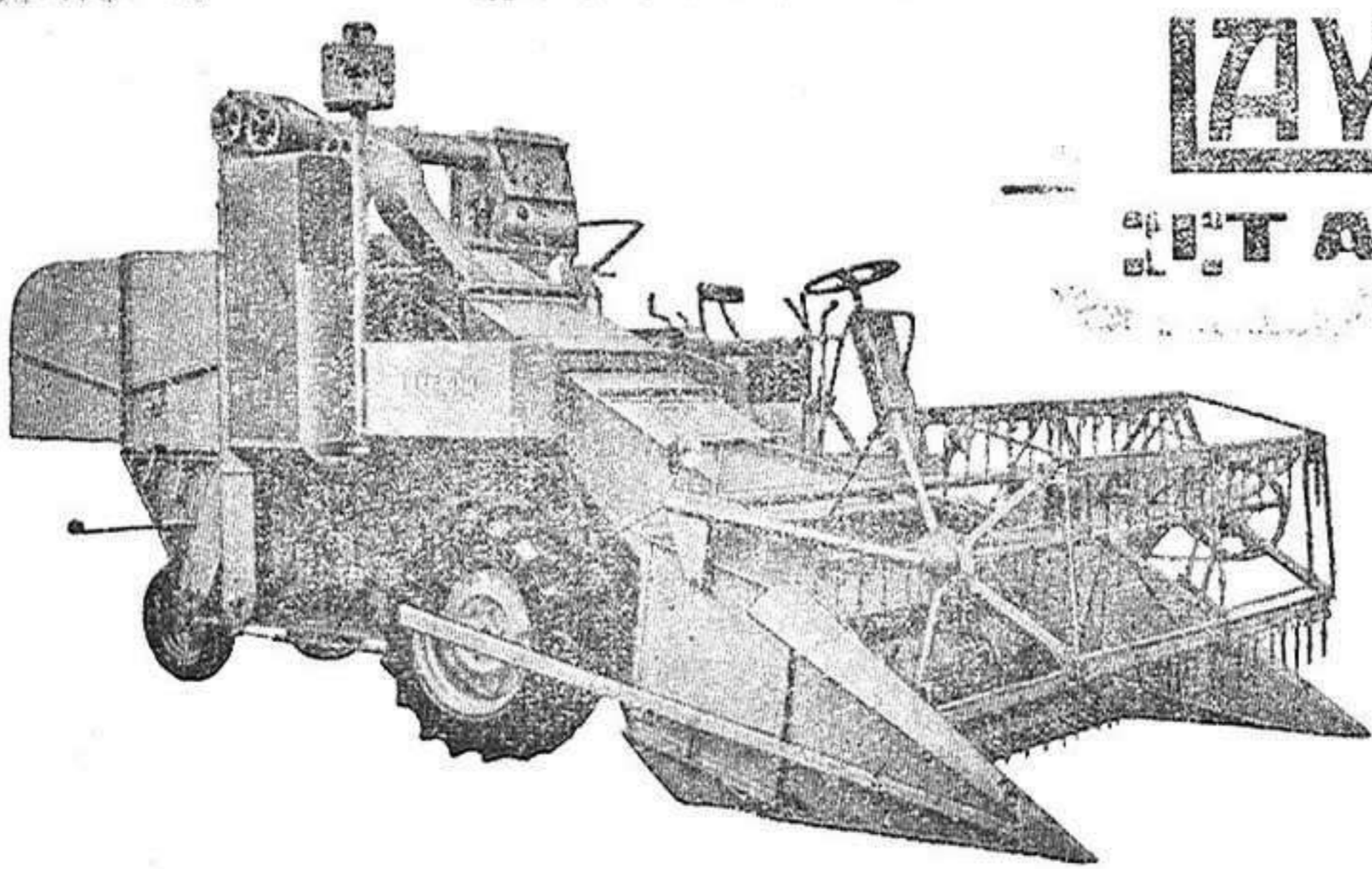

**LAVERDA
ITALIANA**

**CON LOS MAYORES
ADELANTOS TÉCNICOS
QUE SE CONOCEN EN
EL MUNDO**

Se ofrecen en los modelos de 2,45 y 3,60 con motor Diesel de 47 y 65 HP.

CARACTERISTICAS DE LA COSECHADORA LAVERDA:

- Construida enteramente en chapa de acero galvanizada.
- Cojinetes prelubricados, de duración indefinida.
- Desembrague de corte y alimentación desde el asiento del conductor.
- Variador de velocidad del cilindro desde el asiento del conductor.
- Regulación de cóncavo de desgranador desde el asiento del conductor.
- Dispositivo especial de seguridad de altura de la plataforma.
- Recogedor de piedras.
- Accionamiento de molinete y plataforma y embrague hidráulico.
- Desbarbador y segunda limpia.
- Frenos de discos con mando independiente o simultáneos.
- Variador de avance hidráulico.
- Seguridad de no descebado de la bomba de gas-oil.
- Cribos especiales para trabajar en laderas en la 1.ª y 2.ª limpia.
- Gran estabilidad de la máquina, con su motor perfectamente refrigerado y ventilador montado debajo de la máquina.

GRANDES EXISTENCIAS DE PIEZAS DE RECAMBIO A DISPOSICIÓN DEL COMPRADOR

DISTRIBUIDOR: AJURIA, S. A. - Plaza de las Cortes, 3. MADRID
COLABORADORES: Joaquín Escribano, de Horche, y Pedro Santamaría, de Alcalá de Henares

VIDA LOCAL

A la luz vacilante de los cirios que portan los encapuchados, desfilan los «pasos» de nuestras procesiones. Desfiles solemnes, austeros, penitenciales, que el gentío contempla sumergido en la fe que nos legaron nuestros mayores.

Todas las cofradías rivalizan en la presentación digna de su desfile por nuestras calles y plazas. Tan solo apuntamos un defecto, fácil de subsanar y no es otro que mientras dura las procesiones, todos los establecimientos debieran permanecer con las luces apagadas. Poco es lo que se pide y así nuestros desfiles procesionales ganarían en espectacularidad pues en cuanto a fervor religioso no creemos que puedan ser superados.

* * *

En la semana que va a comenzar se cumplen los XXV años de Paz Española. Un cuarto de siglo lleno de catástrofes en la vida de muchas naciones mientras que aquí, en esta España, muestra la Paz, la convivencia y el progreso social y económico se han ido afianzando tras el cruel holocausto de un millón de compatriotas nuestros. Seríamos ingratos si no dedicásemos desde el fondo de nuestro corazón el más encendido y sincero homenaje al artífice providencial de esta fructífera etapa de la vida española; a Francisco Franco, Caudillo invicto en las jornadas bélicas y sereno, equilibrado y lleno de amor hacia España como hombre de Estado en las difíciles tareas de la paz.

¡Que Dios nos guarde su preciosa vida largos y fecundos años!
M. de PRADA.

NACIMIENTOS

Día 15.—Ernesto Simón Díaz, hijo de don Lucio y doña Francisca.

Día 17.—Nuria José García Navas, hija de don Alfredo y doña Elena.

Día 18.—María González Cuadrado, hija de don José María y doña Jacinta.

Día 19.—José Ramón Sanz Sa-

linas, hijo de don Ramón y doña María Rosario; Pedro López Huertas, hijo de don Julián y doña Eugenia; José Manuel Abad Herrero, hijo de don Mateo y doña Manuela.

Día 20.—Consuelo Yélamos Sánchez, hija de don Pablo y doña Carmen; José Manuel Gastón Biosca, hijo de don Damián y doña Victoriana.

Día 21.—Pedro Antonio Fernández Vázquez, hijo de don Pedro y doña Estefanía; María de la Soledad López Alcalde, hija de don Pedro y doña Daniela; Rodolfo Felipe Gómez, hijo de don Leopoldo y doña Pilar.

Día 22.—Juan Pedro Díaz Herranz, hijo de don Pedro y doña Margarita; María del Carmen Escribano Iglesias, hija de don Guillermo y doña María del Carmen.

Día 23.—Luis Martínez Vaquero, hijo de don Nicasio y doña Aurelia; Alberto Moratilla López,

hijo de don Alberto y doña Rafaela; Juan Carlos López del Toro, hijo de don Eugenio y doña Encarnación.

¡Bien venidos!

DEFUNCIONES

Día 19.—Doña Patricia Díaz Sánchez, de 65 años, natural de Sotosos.

Día 20.—Doña Julia Almendros Fernández, de 79 años, natural de Guadalajara.

Día 21.—Doña Juana Tabernero Calvo, de 45 años, natural de Romancos.

Día 22.—Don Gabriel José Antonio García Serrano, de 29 años, soltero, natural de Guadalajara; doña Felisa Floria Olmos, de 66 años, natural de Romancos.

Día 23.—Concepción Clemente Ciente, de 4 meses, natural de San Andrés del Congosto.

Día 24.—Aranzazu Fancha Auaños, soltera, natural de Tortuero.

Día 24.—Don Vicente González García, de 52 años, soltero, natural de Madrid.

Día 25.—Don Roberto Cámara Garballo, de 45 años.

¡Descansen en paz!

FARMACIAS DE GUARDIA

El domingo, Farmacia «García» Generalísimo Franco, 47.

Del lunes, día 30 hasta el domingo, día 6, farmacia «Vicenti», Generalísimo Franco, 19.

TODOS LOS NIÑOS DE ESPAÑA, DESDE LOS DOS MESES A LOS SIETE AÑOS, DEBEN TOMAR LA VACUNA SABIN CONTRA LA POLIOMIELITIS



61

Insuperables cualidades de PUESTA Y VIGOR

GRANJA LAS MORERAS

Paseo de las Cruces, 39

TELÉFONOS:

Granja: 2115 - Domicilio: 1235

GUADALAJARA

†
Rogad a Dios en caridad por el alma de
José Antonio García Serrano
Que falleció en Guadalajara el día 22 de Marzo de 1964 a los 29 años de edad
Habiendo recibido los Santos Sacramentos
R. I. P.

Su padre, Basilio García Sualdea; hermana, Josefina; tíos, primos y demás familia:
Suplican una oración por su alma.

Las misas que se celebren el día 29 del actual, a las ocho de la tarde, en la parroquia de Santiago, en el Carmen, a las siete y media de la mañana, los días 1 y 4 de abril; en las Francesas el 31 de marzo y 6, 7, 11 y 22 de abril, a las ocho menos cuarto de la mañana, y el alumbrado al Santísimo del día 31 de marzo al 6 de abril, y las misas que se digan en León, Bilbao, Baracaldo y Barcelona serán aplicadas por el descanso eterno de su alma.

Amarás al Señor, tu Dios

Escribe con mayúsculas la palabra AMOR. Cuenta las letras. Son cuatro. Como las ruedas de un coche. Siempre gustó imaginar el amor así: sobre ruedas. Sobre cuatro, o sobre cuarenta, con un cargamento de felicidad, de alegría, de ventura. Y quien embarca para el puerto del amor tiene que llevar siempre este equipaje.

Ahora lee esas cuatro letras al contrario, de derecha a izquierda. ¿Qué dicen? Dicen ROMA. Todos los caminos llevan a Roma. Roma y Amor coinciden.

* * *

«Amarás al Señor tu Dios». Disco rojo en el camino del instinto. Disco también rojo en la pasarela de los sentidos. Disco verde: paso libre en los caminos del corazón, del alma, de la inteligencia...

Todos los caminos van a dar al amor. El amor, océano sin fondo, recibe las ondas que en el éter se cruzan incesantemente en todas las direcciones, en una batalla aérea de palabras, sonrisas, suspiros...

El día que a Dios se le ocurriese hacer de cada oído un receptor sin control, sin sincronizadores, el mundo resultaría una pavorosa Babel acústica donde el idioma de amor sería el más oído.

—¿Te llamas?

—Amor.

—¿Naturaleza?

—Del pecho.

—¿Domicilio?

—El corazón.

Esta identidad no nos da amor con mayúscula, y los amores con minúscula no tienen cabida en el primer mandamiento de la Ley de Dios. Los amores con minúscula suelen ser más frecuentemente del sexto y del noveno mandamiento.

* * *

«Amarás al Señor tu Dios con todo tu corazón». Dios envió este mensaje al hombre con respuesta pagada. Era el ultimátum de la felicidad. ¿Le has contestado con amores minúsculos? Que no sea

para tí la definición de aquel chavalillo al que el maestro le preguntó en la escuela:

—¿Qué tiempo es amar?

—¿Amar? ¿Amar...? Amar es tiempo perdido.

* * *

¡No! No es eso lo que pensáis. Podeis cumplid con el primer mandamiento sin dejar de mirar a María de los Angeles, o a Pilar, o a Elena... El Señor, al atravesar Nazaret, el Tiberiades, Jericó, también se encontró con Martas, Saras, Esteres... Y no les prohibió amar. En la mirada del Señor pudieron leer ellas: «Ahora amadme a mí».

Esa misma mirada pueden verla también ahora en María de los Angeles que sale corriendo de la fábrica, a sus 18 abriles, haciendo subir el termómetro del amor; esa Pilar que viene del taller de modistillas ansiosa de encontrarse con «alguien»; esa Elena que deja el colegio esperando escuchar a la vuelta de la esquina una «flor».

«Ama y haz lo que quisieres». Es verdad. San Agustín era de los nuestros. Mas ¿quién te autorizó a leer a San Agustín, si eres analfabeto o analfabeta en materia de interpretación? Si ese gran cateórico de la escuela del amor hubiese adivinado ciertas interpretaciones de sus escritos, correría a corregir su «ama y haz lo que quisieres», poniendo «ama a Dios y haz lo que quisieres».

* * *

Se habla mucho de amor, de amores. Estoy arrepentido de haberme imaginado el amor sobre ruedas y con un cargamento de felicidad, alegría, etc. Al menos, escríbase todo con minúscula, porque los amores son también minúsculos y el cargamento ha de hacer germinar el dolor, la desgracia, la maldición.

Ama con locura a Dios. Ten cuidado con las locuras del amor minúsculo, porque puedes pagar en el infierno la responsabilidad de esas locuras culpables.

M. Peixete (ARGOS).

Finanzauto

SAVA AUSTIN

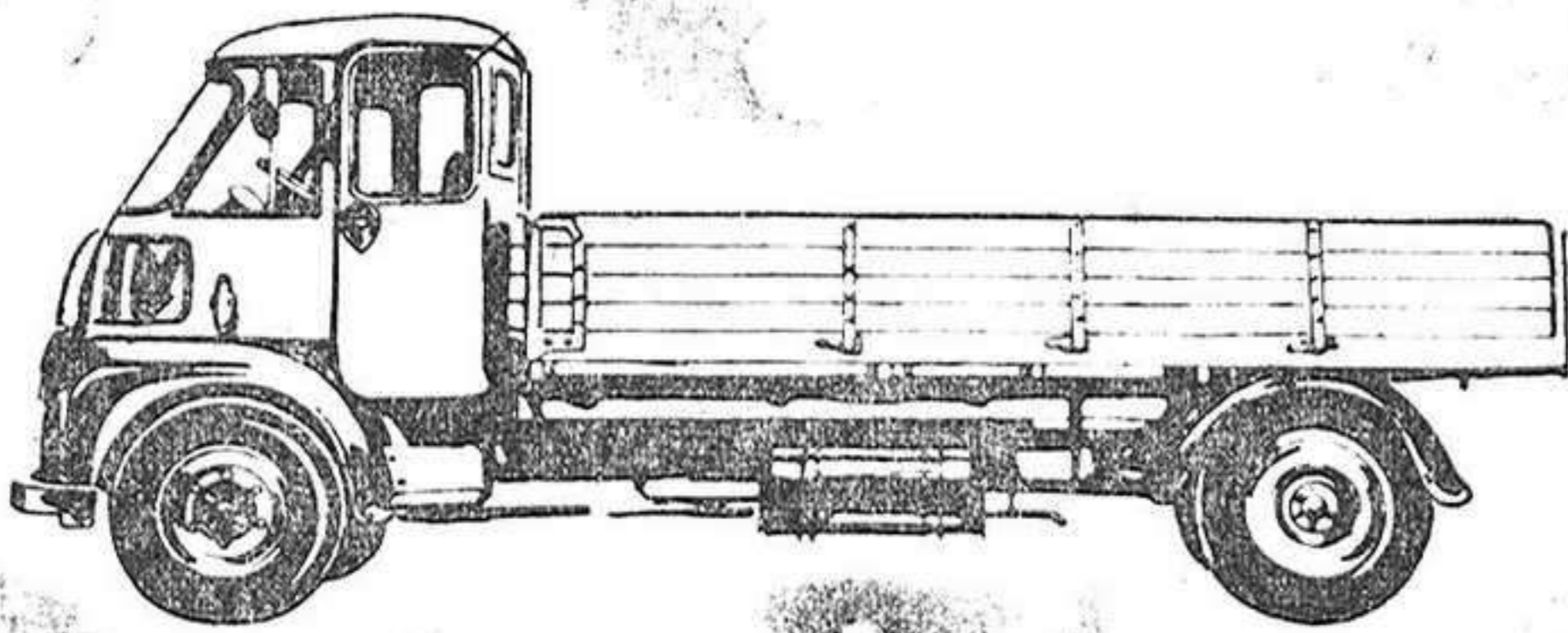

2 Tm. MOTOR
3,5 Tm.



56 H. P. 198.500 Pts.
68 H. P. 215.000 Pts. (1)

(1) con servo-freno

ENTREGAS INMEDIATAS

Facilidades de pago hasta 36 meses
CON INTERESES ESTRICTAMENTE BANCARIOS

Distribuidor en España

Finanzauto.

CONCESIONARIO:

SUCESOR DE AGUSTIN DE GRANDES-Ramón y Cajal, 12-Guadalajara

Finanzauto

AL MEJOR SERVICIO DEL AGRICULTOR

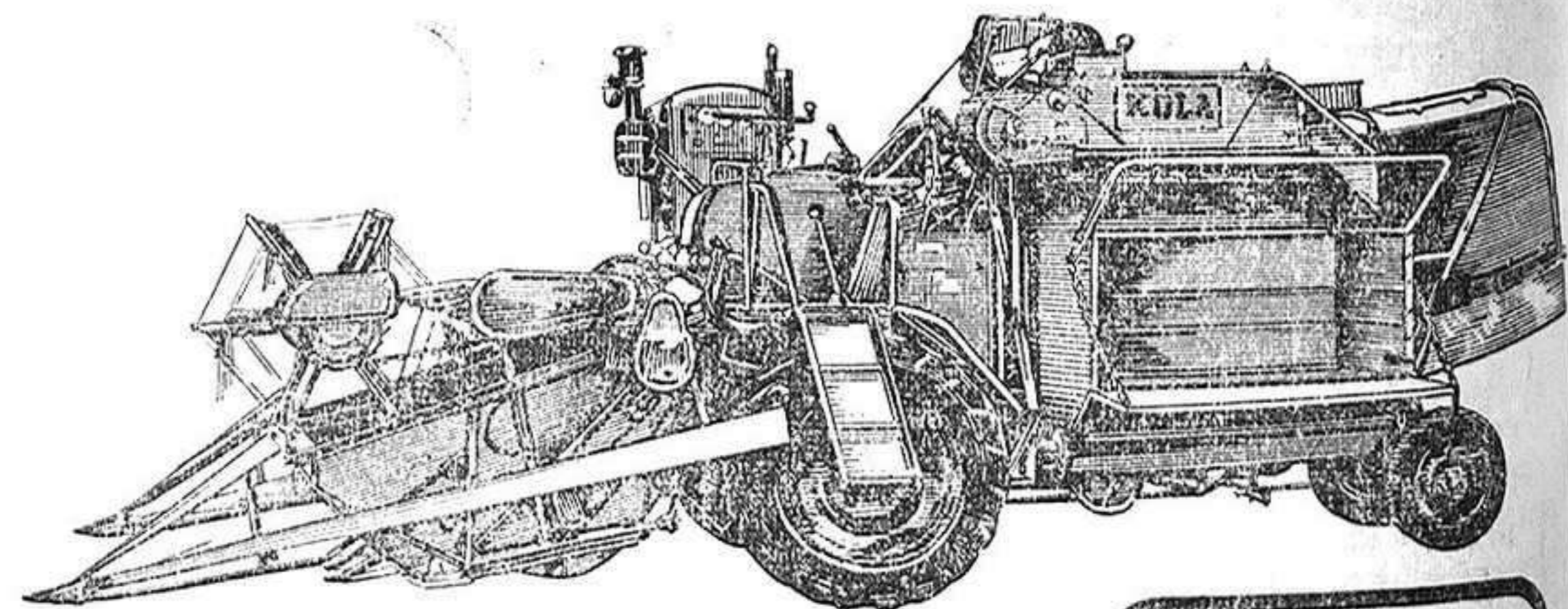

COSECHADORAS

KÖLA

con la calidad y el prestigio de la técnica alemana y la garantía, experiencia y buen servicio de FINANZAUTO.

MOTOR FORDSON - DIESEL

Modelo COMBI 49 HP. anchura de corte, 2,10 m. Modelo FAVORIT 68 HP. anchura de corte, 3 m.

KÖLA es:

- Por máxima potencia de motor.
- Por sus anchas ruedas motrices.
- Por sus mínimas pérdidas de grano
- Por su fácil manejo, control y limpieza.
- Por su dureza y dispositivos de seguridad.

También disponemos de:

- Trilladoras FLOSAN
- Segadoras-atadoras ALPUEMA
- Agavilladoras ARIETA
- Palas cargadoras DAVID BROWN
- Y toda suerte de maquinaria agrícola auxiliar.

LA COSECHADORA IDEAL PARA EL CAMPO ESPAÑOL

AMPLIAS FACILIDADES DE PAGO

Finanzauto

SOLICITE INFORMACION EN CUALQUIERA DE NUESTRAS 40 SUCURSALES

Concesionario: Sucesor de Agustín de Grandes - Ramón y Cajal, 12 - Guadalajara

NOTAS



Taurinas

Por DOMINGO CARDEÑO PRIETO

No habrá festejo taurino mañana

Pese a que en las condiciones de arrendamiento de la plaza de toros figura como obligatoria la celebración el domingo de Resurrección de «una novillada», sin especificar si tiene que ser con picadores o no, el día de mañana no tendremos festejo taurino. Claro es que para que esto ocurra han sucedido, o han coincidido, algunas circunstancias que justifican el caso. En primer lugar que aún no se ha efectuado la operación legal de las escrituras. Segundo, que mañana nuestra ciudad tiene que celebrar un acontecimiento de mucha mayor importancia y trascendencia como es la llegada oficial a Guadalajara de nuestro ilustre prelado. Por estas causas, la segunda de mayor motivo que la primera, es por lo que mañana no tendremos festejo taurino.

Ahora bien, la afición taurina de Guadalajara espera que la «nueva empresa de la Plaza de Toros de Madrid, S. A.», arrendataria de nuestro coso, compense, como ella sabe y puede, con la celebración de esa «novillada» que ha quedado sin celebrar, en fecha próxima por un cartel que nos haga decir a todos: «¡ahora sí que tenemos una empresa que sabe lo que se hace!». Decimos esto porque si no hasta el día 7 de mayo, festividad de la Ascensión del Señor tendremos que estar sin festejo taurino alguno, y creemos que la inauguración oficial de la temporada debe hacerse mucho antes. Cualquier domingo de abril, sería una fecha oportuna para que nuestra «nueva» empresa comenzase a darnos a conocer sus propósitos...

¿SE CELEBRARA EN NUESTRA CIUDAD UN FESTIVAL TAURINO BENEFICO?

En los medios taurinos madrileños y también locales, se viene hablando con insistencia de la celebración, en fecha breve, de un magno festival con carácter benéfico. Es más, nosotros podemos asegurar que el matador de toros madrileño Orteguita ha dicho en la Casa de Guadalajara de Madrid, que el día 5 de abril torearía en nuestra ciudad. Se dice que la organización de este festival estaría a cargo del popular hombre taurino don Tomás Martín «Thomas», presidente de la Peña «El 7», de la capital de España.

Por nuestra parte queremos hacer algunas puntualizaciones sobre este festival. En primer lugar, nos congratula que exista tal inquietud taurina y que la misma se plasme en la celebración de un buen festival taurino que, aparte de conseguir el noble fin de ayudar a los necesitados, nos pueda dar ocasión de divertirnos con el arte de los toreros actuales. Tampoco nos parece mal, sino al contrario, que Orteguita ponga su arte

y su valor a prueba en dicho festival. Amigos íntimos de Thomas, conocedores de su valer en estos misterios de organización de festivales taurinos, reconocemos su mérito para organizar no solo un festival en Guadalajara, sino cincuenta festivales a la vez en toda España, pero, por otra parte, no podemos ignorar que tenemos en nuestra capital una Peña Taurina Alcarreña que también sabe organizar festejos y actos con una solvencia reconocida, pues no solo ha sabido organizar y con fructíferos resultados, novilladas con picadores, sin varilargueros, y festivales, cuyo número sobrepasan la docena, todos ellos con carácter benéfico. «Operación Alamín, Asilo de Ancianos, fútbol local y otros», pueden testimoniar palpablemente la reconocida capacidad organizadora de la Peña.

Decimos esto porque teniendo en casa quienes saben y pueden organizar las cosas con la mayor solvencia no hace falta salir fuera para montar festivales ni festejos taurinos benéficos, pese a reconocerles a todos la misma eficacia y la mejor voluntad. Creemos, sinceramente, que es «echar a un lado» a nuestra Peña Taurina Alcarreña que, repetimos, tiene demostrado en cuantas ocasiones ha sido requerida para ello, que está dispuesta a sacrificarse a gusto, y dejar sentada su indiscutible competencia en estas cuestiones.

No queremos que nadie se moleste por eso que escribimos, pero tenemos y debemos dejar bien sentado, porque una limpia y magnífica ejecutoria nos obliga a reconocerlo, que contamos con una Peña Taurina Alcarreña que puede contarse entre las ejemplares de España y que, cuando se pone a hacer algo sabe hacerlo como el que más y como el mejor...

ESTUFAS Y LAVADORES COMERCIAL CICLO-MOTO
Plaza Bejarque, 6. Guadalajara

DISPONGO COMPRESOR
gran potencia para desmontes y perforaciones. Transportes J. SANTOS. Teléfonos 1427 y 1886. Guadalajara.

REPARACION DE LAVADORAS
(todas marcas). - Llame al teléfono 1632

Representante para [Guadalajara, confección i n t e r i o r señora interesa. Escribir con referencias al núm. 5522 Junqueiras, 16, 9.º D. BARCELONA - 3.

—En Madrid ha fallecido la señora doña Trinidad Lázaro Gómez, viuda de Gil Redondo, madre política de doña Soledad Gautier, viuda de Gil Lázaro, a la que desde estas columnas, así como a los demás familiares de la extinta hacemos presente nuestra condolencia.

El padre, hermana y demás familiares de don José Antonio García Serrano, fallecido días pasados en esta capital, nos ruegan que desde estas columnas hagamos constar su agradecimiento a cuantas personas les han acompañado en trance tan doloroso.
(Pasa a la página 18)

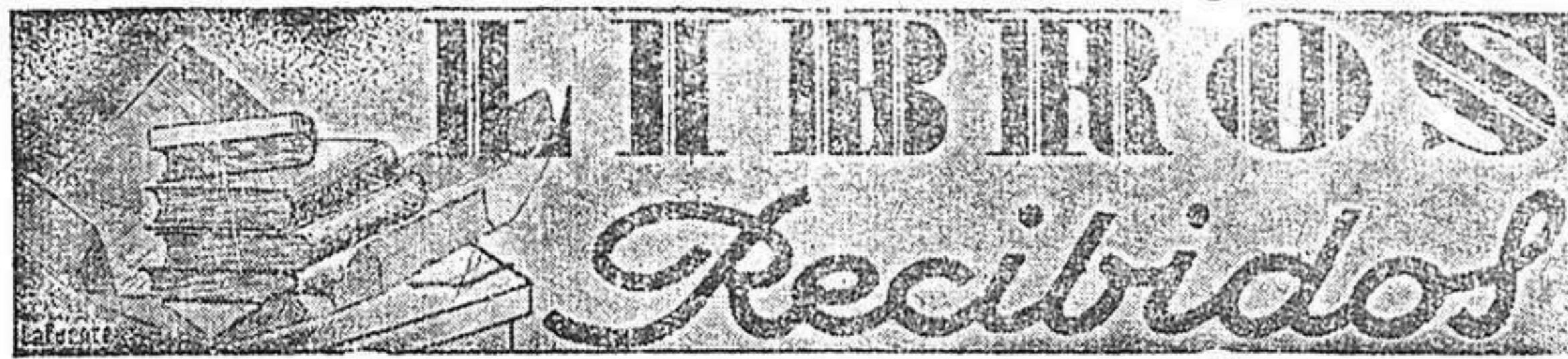

Título: «El tiempo».
Autora: Ana María Matute.
Editorial: Mateu. Col. Todo para muchos 283 págs.

Las extraordinarias dotes narrativas de Ana María Matute se perciben claramente a través de la serie de relatos que constituyen «El tiempo», ricos todos en sensibilidad y justeza de apreciación ambiental, pues no en vano a la autora se le considera como una de las mejores prosistas de la postguerra.

Título: «Bolívar, el eterno traicionado».
Autor: Juan Guasch.
Editorial: Mateu. Col. Todo para muchos, 282 págs. Rust.

La figura de Simón Bolívar, principal artífice de la independencia de la América Hispana es tratada en este libro con riguroso criterio histórico. Desde su educación en España a sus triunfos como liberador, pasando por las traiciones sucesivas hasta su ocaso, olvidado y humillado, todo es magníficamente relatado.

Título: «Mis mejores páginas».
Autor: Azorín.
Editorial: Mateu. Col. Todo para muchos.

Se recogen en este libro las más brillantes páginas de la obra de «Azorín», seudónimo que apaga el verdadero nombre del autor: José Martínez Ruiz, maestro de prosistas, con un estilo peculiar que podrán saborear quienes lean este volumen de la editorial Mateu.

Título: «El Yeti».
Autor: Odette Tchernine.
Editorial: Mateu. Col. Todo para muchos 253 págs.

«El Yeti» trata de todo cuanto se sabe, tanto en el campo de la leyenda como en la realidad sobre el «abominable» hombre de las nieves, habitante al parecer de las cumbres del Himalaya, que desde hace unos años es tema de discusión en todos los ambientes. Interesante.

Título: «Los muertos no esquilan».
Autor: Patricia Moyes.
Editorial: Mateu. Col. Todo para muchos 288 págs.

Una novela policíaca con gran dosis de «suspense», ambientada en una población alpina. La trama de la novela está bien trazada y su desarrollo mantiene al lector en creciente interés, hasta que se llega al desenlace de esta clase de literatura.

PAGUE SU COCHE EN CÓMODOS PLAZOS
Teléfono 1119. — Guadalajara.

FURGONETA LLOYD 600
a toda prueba. Verla, Amparo, 73 (Prisión), martes y viernes.

Colección Nueva Cadete.
Editada por Mateu. Barcelona 35 pesetas ejemplar.

Constituye esta colección una de las mejores de las dedicadas a la infancia y juventud, tanto por su impecable presentación con cubierta plastificada como por los numerosos grabados insertos. La rigurosa selección moral de las obras presentadas es una garantía. No dudamos que los cuatro títulos enviados sirvan de placer a los muchachos y jovencitas: «Heidi» y «Mujercitas», van dedicadas a estas últimas, mientras que los muchachos preferirán «El tambor del Bruch» y «El corsario rojo», donde los lances arriesgados se prodigan.

Título: «Ilusionismo moderno».
Autor: A. Florensa.
Editorial Paraninfo. Madrid. Meléndez Valdés, 14 195 págs.

A través de las páginas de este sugestivo librito de magia blanca, el autor va explicando trucos fáciles capaces de impresionar a un público crédulo, causando amenidad tanto a mayores como a chiquillos y todo ello a base de ejercicios fáciles de realizar y comprender. Consideramos adecuada su adquisición por colegios de ambos sexos, a fin de dar amenidad a las veladas y en general para los padres que deseen entretener a la gente menuda, tan revoltosa en ocasiones.

M. de P.



TEATRO LICEO

El domingo, sensacional acontecimiento cinematográfico con la presentación en estos locales de las primerísimas figuras del cine americano, Yul Brinner, George Chakiris y Shirley Anne, en la colosal superproducción «Los Reyes del Sol», en panavisión y autorizada para todos los públicos, con Richard Basehart, Brad Dexter y Barry Morse.

CINE MODERNO

El miércoles, día 1 de abril, estreno de la gran película americana «Espías de uniforme», con Van Johnson o Kervin Mathews y Dick York.

En el Teatro Liceo, presentación del gran espectáculo «Bombones de España», el mejor conjunto folklórico del momento, con las bellísimas Viky Santel, Nieves Cáceres y Adelita Durban y Conchita España.

La primera dosis de vacunación es el primer triunfo contra la enfermedad. La segunda dosis es la culminación de la victoria.

En la reciente reunión de la Mutualidad de doctores y licenciados en Ciencias y Letras, fue leído por unanimidad, presidente de la misma, y por el tiempo de seis años, nuestro ilustre amigo y paisano el doctor Glaro Abánades López.

Ha dado a luz felizmente un hermoso niño, tercero de sus hijos la esposa de nuestro querido amigo el doctor don Manuel Román Ruiz, de soltera Mari Carmen Jansana.

Tanto la madre como el recién nacido, se encuentran perfectamente. Enhorabuena.

—En Onil (Alicante), ha dado a luz un hermoso niño, al que se ha impuesto de nombre José, la esposa de nuestro buen amigo, don Juan Mataix, de soltera Isabel Cua-drado, a quienes enviamos nuestra más cordial enhorabuena.

Se encuentra pasando unos días en Tudela, nuestro querido amigo, el abogado don Mauro-José de Irizar Ruiz.

—Pasan unos días en Extremadura, los señores de Herrero Baena, don Manuel.

Después de la delicada intervención quirúrgica a que ha sido sometido, se encuentra muy mejorado nuestro buen amigo, don Eugenio Diges Lucas, al que deseamos un total restablecimiento.

Después de pasar unos días en Guadalajara, con motivo del fallecimiento de su padre (don Pedro Barra, q. e. p. d.), ha regresado a Haro la esposa de don Mariano Martín Villar, de soltera Victoria Barra.

Las misas que serán oficiadas el próximo día 6 de abril en la iglesia re San Ginés, a las nueve y media de la mañana y ocho de la noche, estarán aplicadas por el eterno descanso del alma del maestro nacional, don José de la Fuente Caminals, y en el séptimo aniversario de su fallecimiento.

—Las misas que se digan el próximo día 31, a las ocho de la noche en la capilla del Sagrado Corazón (vulgo Francesas), y el alumbrado al Santísimo; y a las nueve en San Nicolás el Real, así como la del día 5 de abril, a las nueve y media en San Ginés, serán aplicadas por el alma de don Carlos Barrera Martínez, en el decimoséptimo aniversario de su fallecimiento.

En Brihuega, después de larga y penosa enfermedad ha fallecido nuestro respetable amigo, el señor don Federico González Pérez, padre del alcalde de la citada villa y diputado provincial, don Antonio González.

La conducción de sus restos mortales al cementerio de Brihuega, en cuyo panteón familiar recibieron cristiana sepultura constituyó una sincera y popular manifestación de duelo en la que tomó parte el vecindario en masa y centenares de personas de toda la comarca. Desde Madrid y Guadalajara asistieron numerosísimos amigos del finado.

Presidió el duelo, juntamente con los hijos del extinto el presidente de la Diputación, que ostentaba la representación de la primera autoridad de la provincia y que había sido acompañado por los miembros de la corporación provincial.

Reciba su esposa, hijos y demás familiares el testimonio de nuestro más sentido pésame por tan irremparable pérdida.

Millares de fieles asistieron a los cultos y procesiones de Semana Santa

(Viene de la página 1.)

tentes a adorar al Santísimo en todas las parroquias, así como la asistencia a los Santos Oficios.

A la una de la tarde, salió de la parroquia de San Ginés la Cofradía del Santísimo Cristo del Amor y de la Paz, con su admirable «paso», que iba seguido de las primeras autoridades de la Guardia Civil. Recorrió las calles de Generalísimo Franco, Carmen, Travesía de Santo Domingo, Plaza del General Mola y Paseo del doctor Fernández Iparraguirre, hasta la parroquia.

Culminó la gran jornada del Viernes Santo con la impresionante procesión del Silencio y Santo Entierro, que salió de la Santa Iglesia Concatedral a las nueve de la noche. Abrieron la marcha fuerzas de la Guardia Civil, a caballo, desfilando seguidamente el estandarte de la Cofradía de la Pasión del Señor, numerosos penitentes con pesadas cruces y cadenas, y los bellísimos «pasos» de la Piedad, Virgen de los Dolores, bajo palio, Santo Sepulcro, escoltado por los gastadores del Regimiento y Virgen de la Soledad. Todos los «pasos» eran acompañados por sus cofrades correspondientes, en perfecto silencio y formación.

Después del clero de la ciudad presidían la gran procesión las primeras autoridades provinciales y locales, las corporaciones pro-

vincial y local, bajo mazas y demás representaciones civiles, militares y jerárquicas del Movimiento. Acompañaban también la Banda Provincial de Música y la Banda del Regimiento de Ingenieros de la Plaza, cerrando el impresionante cortejo una compañía del mismo.

Esta noche de Sábado Santo, abarrotados balcones y aceras de todas las calles de su recorrido, pudiéndose apreciar un silencio pocas veces tan conseguido, quizá por el hondo fervor de los fieles ante la grandiosidad de los «pasos» y los penitentes, algunos con extraordinarias cruces y cadenas.

Esta noche de Sábado Santo, continuarán los ritos litúrgicos en todas las parroquias, para mañana Domingo de Resurrección, conmemorar este hecho extraordinario de la vida del Señor.

III JORNADA MUNDIAL DEL TEATRO

Como en años anteriores el Centro Español del Instituto Internacional del Teatro se dispone a conmemorar la III Jornada Mundial del Teatro que tendrá lugar en todo el mundo en las fechas comprendidas entre el 25 y el 30 de este mes. En nuestra patria se celebrará concretamente el próximo lunes día 30.

Con este motivo las representaciones que en dicho día tendrá lugar en Madrid en los teatros oficiales «Español» y «María Guerrero», serán totalmente gratuitas, para lo cual se distribuirá su billeteaje entre centros sindicales, universitarios, etc.

También los principales teatros privados colaborarán a esta conmemoración ofreciendo un descuento extraordinario del 50 por 100 sobre el precio habitual de sus representaciones.

En nuestra capital, Antorcha, teatro de cámara y ensayo, en colaboración con la Obra Sindical «Educación y Descanso» y con la Comisión Provincial de la Junta Central de Información, Turismo y Educación Popular, ofrecerá pasado mañana en el Cine Moderno, a las ocho de la tarde, una representación gratuita de la comedia dramática, original de Concha Lagos, directora de la revista «Agora», titulada «Después del mediodía», como brillante aportación al éxito de la III Jornada Mundial del Teatro.

“ANTORCHA”

El próximo lunes, día 29, y dentro de la conmemoración de su X aniversario, Antorcha obsequia a sus socios y seguidores con una representación teatral de alta calidad literaria y en sesión privada de Cámara, en el Cine Moderno de esta capital, titulada «Después del mediodía» de Concha Lagos.

Los señores socios recibirán oportunamente sus invitaciones a domicilio. Aquellos amantes del teatro que deseen presenciar esta representación pueden solicitar sus invitaciones en el domicilio de Antorcha, durante toda la mañana del lunes.

COCINAS “CORBERO”
COMERCIAL CICLO-MOTO
Plaza Bejanque, 6. Guadalajara

PERITO AGRICOLA

o similar para visitar provincia en gestión directa de fábrica, con asignación fija mensual y comisión independiente precisa importante fábrica de maquinaria agrícola. Indispensable poseer automóvil. Edad 25 a 40 años.

Escribir «curriculum vitae» al número 781 PUBLICIDAD PREGON. Apartado 789. BILBAO.

HAN SIDO ADJUDICADAS LAS OBRAS de los dos polígonos industriales

Importan en total más de cien millones de pesetas

Poco a poco las obras del polígono de descongestión están adquiriendo un volumen impresionante. A los cuarenta y un millones que se están invirtiendo en la apertura y construcción de las zonas principales avenidas de la zona residencial, hay que sumar ahora más de cien millones de pesetas que se gastarán en los dos polígonos industriales. Las obras ya han sido adjudicadas y tendrán que comenzar antes del próximo verano.

Como es sabido, las zonas industriales de nuestro polígono son dos: la del Henares, de noventa y siete hectáreas y media incluida la zona de ampliación, y la del Balconcillo, de treinta hectáreas. La del Henares está situada en los terrenos inmediatos a la antigua Hispano, y la del Balconcillo junto a la zona residencial, entre la variante de la carretera general y el río. Las dos tienen un emplazamiento inmejorable. La primera está cortada longitudinalmente por la vía férrea, en la que tendrá apartadero, y se halla limitada por las carreteras de Marchamalo y Tamajón; la del Balconcillo tiene un frente de casi trescientos metros a la carretera general.

La Delegación Provincial del I. N. P. de Guadalajara, felicitada y premiada por su eficaz labor durante el año 1963

El delegado general del I. N. P., señor Guerra Zunzunegui, ha enviado una notificación oficial al director provincial de la delegación de dicho organismo en Guadalajara, señor Vilches Caballero, por la cual le indica que «considerando la forma destacada con que ha actuado durante 1963, esa Delegación, teniendo en cuenta los medios de que dispone» le concede un premio colectivo que supone el público reconocimiento del esfuerzo realizado. Felicitando a todo el personal de la delegación por su continuada dedicación, que ha hecho posible esta merecida distinción.

NUEVA ALCARRIA recoge esta interesante noticia y une su felicitación también a estos destacados funcionarios de la previsión social de Guadalajara por haber merecido el honor de serle otorgado tan merecida distinción que, solo concede el I. N. P. a una delegación provincial cada año.

Se alquilan amplios locales PARA OFICINAS Y ALMACENES
Razón: Teléf. 1967. Guadalajara.

COMPRO Papel, Libros, Archivos, Revistas, Periódicos, Boletines.
C/. Lobo, 9. Teléf. 16 24. VILLAP.

REPRESENTANTE

precisase para importante Firma Maquinaria Carreteras y Edificación. Muy introducido y activo. Magníficos ingresos. Apartado 50.542. MADRID.

La zona del Henares fue sacada a subasta con un presupuesto de ochenta y cinco millones de pesetas, distribuido así: 46.529.637 para obras de explanación y pavimentación y 38.764.537 para alcantarillado y distribución de aguas. Se presentaron varios pliegos y las obras han sido adjudicadas a don Mariano Gómez, de Madrid, en 77.404.463'58 pesetas, con una reducción por tanto, del 9'25 por 100 sobre el precio base.

Las obras a realizar están previstas en cuatro años, con esta distribución económica: 10 millones en 1964; veinticinco en 1965; treinta millones en 1966, y 20.294.174, en 1967. A estas cantidades hay que aplicar ahora el 9'25 por 100 de baja.

Sobre el número de parcelas en que ha sido dividida la zona no coinciden con las informaciones de prensa. El año pasado se nos dijo que en el polígono del Henares se habían reservado 62 parcelas para pequeñas industrias, 57 para las de tipo medio y siete para grandes industrias. Nosotros, en cambio, sobre el plano de la zona hemos contado 44 parcelas para industrias pequeñas, 159 para industrias medias y 10 para industrias pesadas, siendo de 20.000 metros cuadrados cada parcela de estas grandes industrias. La Gerencia de Urbanismo admite ya solicitudes de parcelas y son numerosas las peticiones presentadas, hasta el punto de que se piensa incluso subastar su adjudicación.

Esta zona industrial contará con el magnífico puente para salvar el ferrocarril, tendrá una vía apartadero, amplias zonas verdes, bús-cula, estación de servicio, gasolinera, centro administrativo, centro sanitario, subestación eléctrica, depósito de aguas, zona de aparcamiento, parque de bomberos, etc. Las obras de esta zona se dividirán en dos fases: en la primera se acometerá el trazado de la principal calle de penetración y la construcción del puente, y se acondicionarán las calles de distribución y de servicio con obras de saneamiento, alumbrado, energía eléctrica, agua, pavimentación, etc. En la segunda fase se llevará a cabo el trazado de las restantes calles del polígono con sus instalaciones y

Las pruebas anunciadas por el Moto Club Alcarreño han sido aplazadas para el miércoles, día 1 de abril

A consecuencia del mal estado del tiempo, el domingo tuvieron que ser suspendidas las pruebas de aceleración, kilómetro lanzado y kilómetro a salida parada, que organizó el Moto Club Alcarreño y que tendrá lugar en la mañana del miércoles día 1.º de abril.

Se han inscrito ya 23 coches, y numerosos motoristas, lo que hace suponer que la prueba supere en emoción y calidad, a la que hubo que suspender el domingo pasado.

Ayuntamiento de Guadalajara
ANUNCIO

Formada la matrícula para la exacción del arbitrio sobre solares sin edificar, para el año 1963, queda de manifiesto en la Sección de Rentas y Exacciones de este excelentísimo Ayuntamiento, por el plazo de quince días hábiles, durante los cuales podrán formularse cuantas reclamaciones se estimen pertinentes.

Guadalajara, 17 de marzo de 1965.—El alcalde presidente, Felipe Solano Antelo.

pavimentación, así como la construcción de un apartado ferroviario.

La zona industrial del Balconcillo está dividida en 79 parcelas de unos cuatro mil metros cuadrados cada una destinadas a cuarenta y cuatro a pequeñas industrias, veinte a industrias medias y el resto a zonas verdes y servicios. En esta zona se construirá, además de los servicios indicados en la zona del Henares, un hotel y una cafetería. En la orilla del río se alzarán unos diques para proteger el terreno de la erosión de las aguas.

Se había previsto un presupuesto de veintinueve millones y medio de pesetas para esta zona, distribuido de esta manera: 21,321,288 pesetas para explanación y pavimentación, y 8,094,402 para alcantarillado y distribución de aguas, pero la adjudicación se ha hecho con una baja de más de cinco millones de pesetas. Realizará estas obras el contratista conguense don Pelayo Ramón Guardia, el mismo que construye las avenidas de la zona residencial.

LUIS MONJE CIRUELO.

Delegación Provincial de Protección Escolar

Aviso a los solicitantes de becas

Para mayor claridad y una mejor comprensión para quienes hayan de solicitar beca de esta provincia, se hace constar:

1.º El plazo del 10 de abril es improrrogable.

2.º Los alumnos que no tengan hecho ningún estudio deberán entregar sus peticiones a sus maestros respectivos para que informadas las tramiten a la Inspección de Enseñanza Primaria.

3.º A los efectos de realizar la prueba de aptitud, se distingue entre becarios rurales y de ciudad. Son becarios rurales los de todos los pueblos de la provincia, excepto los partidos judiciales y Azuqueca.

4.º Los becarios rurales, habrán de sufrir una prueba equivalente a la de ingreso en el Instituto, en el lugar y fecha que se determinará, a través de la Inspección de Enseñanza primaria.

5.º Los peticionarios de becas de la capital de la provincia y de los cabezas de partido judicial y Azuqueca, deberán matricularse de ingreso y examinarse, bien en el Instituto o bien en el Centro donde hayan de realizar sus estudios el curso próximo. Los que no se hubiesen matriculado podrán hacerlo hasta el día 10 de abril, aportando partida de nacimiento, dos fotografías y certificado médico.

6.º Como el examen de ingreso y el de aptitud para becarios, serán calificados con puntuación, ésta servirá para adjudicación de la beca, conjuntamente con el baremo económico resultante de los ingresos familiares.

NOTAS

(Viene de la página 15.)

Por el Excmo. Sr. obispo de la diócesis han sido hechos los siguientes nombramientos:

Don Juan Plaza Ortega, para vicario general y don Luciano Toro, para secretario cancler.

Pasa la Semana Santa en Sevilla la señorita Milagros del Castillo.

IMPRENTA CARLAVILLA