

EL ADELANTADO DE SEGOVIA

Director: PABLO MARTIN CANTALEJO
Edita: "El Adelantado de Segovia, S.L."

Diario de la tarde fundado en 1901 por Don Rufino Cano de Rueda
S. Agustín, 7 ♦ 40001 Segovia ♦ Tel. 43 72 61 (tres líneas) ♦ Fax 44 24 32
D.L.: Sg. 7 - 1958. Precio: 50 pts.

Martes 16 de abril de 1991
Año XCI.—Núm. 27.756

En la sesión inaugural de BERD

España reafirma su apoyo a los países de Europa Oriental

Londres.— El ministro español de Economía, Carlos Solchaga, dijo hoy en Londres que si los países de Europa Oriental mantienen su compromiso con las reformas democráticas y económicas, continuarán recibiendo el apoyo de la comunidad internacional.

"Creemos que el Banco será un instrumento esencial para asegurar el éxito de este único e histórico desafío y como accionistas de esta nueva institución, estamos dispues-

tos a respaldar todas las iniciativas que sean eficaces para impulsar las reformas políticas y económicas", agregó el ministro.

España participa con un 3,4 por ciento en el BERD, que tendrá 39 países miembros.

Solchaga destacó que el gran número de países que ha decidido tomar parte en este desafío "es una excelente muestra de la fuerza del multilateralismo, que ha demostrado ser tan eficaz para propiciar la pros-

peridad económica en las últimas cuatro décadas".

Llamó la atención Solchaga acerca de que se mantengan abiertas las puertas del Banco a nuevos miembros y que se acepten rápidamente las peticiones que se han presentado ya.

Subrayó el ministro que ha quedado demostrada la amplia magnitud del intento de transformar las previamente centralizadas economías en otras orientadas hacia el sistema de mercado.

"Llevará tiempo corregir los desajustes estructurales de estas economías y, consecuentemente, las actuaciones económicas de estos países serán débiles en un futuro próximo", agregó Solchaga, quien leyó su discurso en inglés ante más de 30 líderes de países europeos.

Sáenz de Santamaría

La jueza de Málaga se inhibe a favor de la Audiencia Nacional

Málaga.-- La titular del juzgado de instrucción número once de Málaga, Soledad Jurado Rodríguez, se ha inhibido hoy en favor del juzgado central de instrucción de la Audiencia Nacional en la causa que se sigue contra el ginecólogo Germán Sáenz de Santamaría.

Soledad Jurado, indicó a Efe un

portavoz del juzgado, ha dictado hoy un auto de inhibición en el que se ha tenido en cuenta el escrito presentado por el fiscal Gabriel Gómez Ruiz de Almodóvar, que solicitaba tal inhibición al considerar que sólo la Audiencia Nacional puede entender de delitos contra los altos organismos del Estado.-- Efe.

Douglas Hurd no descarta la intervención militar para proteger a los refugiados kurdos

Londres.— El ministro británico de Asuntos Exteriores, Douglas Hurd, no descartó la posibilidad de una intervención militar para proteger a los refugiados kurdos que huyen del Ejército del presidente iraquí, Saddam Hussein.

En declaraciones hoy a la BBC, Hurd insistió que la política del Reino Unido no es la de cambiar el Gobierno de Irak, pero que no veía la forma de que pueda reincorporarse a la comunidad internacional si "en el poder hay un hombre que

tiene antecedentes de agresiones a sus vecinos y en su propio territorio".

El ministro insistió en que el Reino Unido apoya el establecimiento de un "refugio seguro" para los miles de kurdos que huyen del Ejército iraquí.

Hurd se reunió ayer con representantes de ocho organizaciones humanitarias internacionales para discutir la mejor forma de ayudar a los refugiados kurdos.

Manifestación en San Sebastián por el asesinato de Coro Villamudria

San Sebastián.-- Esta tarde se celebrará una manifestación en San Sebastián en repulsa por el asesinato en atentado de la joven Coro Villamudria, convocada por el Ayuntamiento de la capital, así como las habituales concentraciones silenciosas convocadas por la coordinadora pacifista "Gesto por la Paz".

Coro Villamudria falleció ayer por la mañana al ser alcanzada por la explosión de una bomba colocada en los bajos del coche particular de su padre, Jesús, agente del Cuerpo Nacional de Policía, quien iba a llevar a sus cuatro hijos al colegio.

A las honras fúnebres de Coro Villamudria, que se ofició a las 12 del mediodía de hoy en la parroquia de La Sagrada Familia de San Sebastián, asistió el ministro del Interior, José Luis Corcuera.

El hermano de Coro Villamudria, herido en el atentado, ha sido dado de alta hoy, mientras que sus otras dos hermanas evolucionan favorablemente.

El padre, herido también en el atentado ocurrido ayer en el barrio donostiarra de Amara, fue dado de alta ayer, al no revestir sus heridas mayor gravedad.



Restos de uno de los coches que se encontraban junto al coche-bomba que hizo explosión anoche en las inmediaciones del cuartel de la Guardia Civil de Torremolinos. En la explosión resultaron heridas cuatro personas.

Información en página 12

SEGOVIA

Hoy ha sido detenido en Valladolid el presunto parricida de la mujer cuyo cadáver apareció en Nava

La trasladó desde Madrid en la baka de un taxi, dentro de un armario escobero

El consejero de Cultura ha presentado los actos del Día de la Comunidad

La COAG pretende reforzar su organización regional

(Pág. 3)

En el Parlamento japonés

Gorbachov pedirá la celebración de una conferencia sobre seguridad en el Pacífico

Tokio.— El presidente de la Unión Soviética Mijail Gorbachov, pedirá mañana, miércoles, en la Dieta (Parlamento japonés) la celebración de una conferencia multilateral sobre seguridad del Pacífico asiático, según un adelanto de su discurso obtenido por la prensa.

En su discurso, Gorbachov, que llegó hoy a Japón en la primera visita oficial de un líder del Kremlin en la historia moderna, declarará que la Unión Soviética reducirá su presencia militar en la zona del Pacífico asiático.

También hará un llamamiento al desarme de Estados Unidos y Japón y añadirá que "este proceso se verá acelerado si otras potencias milita-

res toman las medidas correspondientes".

La Unión Soviética está preparada para comenzar un diálogo con Japón sobre el problema militar, dirá, para añadir que una consulta tripartita entre la Unión Soviética, Estados Unidos y Japón ayudará a reducir suspicacias y a edificar una mayor confianza mutua.

El presidente de la Unión Soviética propondrá que su país, Estados Unidos, China, India y Japón celebren una conferencia sobre seguridad y cooperación, y asimismo pedirá el establecimiento de una zona de cooperación en el área del Mar de Japón, al noroeste de este archipiélago.

CUESTIONES SOCIALES (I)

El Gobierno estudia las nuevas fórmulas de contratación laboral

Los sindicatos piden un mayor freno a la flexibilidad

José M.^a MARTIN SANCHEZ
Graduado Social

La defensa que llevan a efecto las centrales sindicales sobre la estabilidad en el empleo, tiene su fundamento en el amplio abanico de contrataciones, donde la precariedad y la eventualidad en el empleo se hacen cada vez más difíciles de aceptar desde el mundo laboral.

Desde 1984, en que aparecen las contrataciones de Fomento al Empleo, miles de contratos se han realizado al amparo de las distintas modalidades. Como datos significativos, recogidos del Boletín de Estadísticas Laborales, n.º 67, de enero de 1990, en el año 1989 se registraron en España 823.122 contratos temporales; 247.371, a Tiempo Parcial, 1.008 de Relevé, 165.606, en Prácticas y 249.218, de Formación. A este casi millón y medio de contratos de fomento, hay que unir la contratación eventual que regula el R.D. 2104/84, en desarrollo del Art. 15 de la Ley 8/80, Estatuto de los Trabajadores. Todo ello, escrito a grandes rasgos, viene a justificar la llamada precariedad en el empleo. Sobre lo ya dicho, un revelador dato más: en uno de los informes facilitado por la Comisión de Expertos en Derecho de Trabajo y temas laborales, al Gobierno, se cuantifica la eventualidad ya descrita en datos así de claros:

— El 45% de los trabajadores entre 16 y 34 años, tienen empleos eventuales, lo que afecta a un 30% del total de las plantillas.

Existen además otros datos que vienen a demostrar cómo el trabajador eventual se ve encadenado por la firma de distintos tipos de contratos eventuales, que superan, incluso, los tres años de periodo máximo en duración de los contratos temporales, ya que estos se amplían con otros de carácter eventual.

Una de las encuestas sobre población activa, señala que de una cifra de dos millones de contratos eventuales, pasarán a fijos, tras finalizar el periodo reflejado en contrato, 170.800. Los datos se refieren al año 1985-1990.

En el informe del grupo de expertos al que hacemos alusión, se señala, creemos que con buen acierto, que "una gran parte del empleo generado en el periodo 1895-1990, se ha debido a la mayor flexibilidad de las modalidades de contratación".

Todos, incluidos los sindicatos, están de acuerdo en que un grado de flexibilidad en la contratación es necesario. Si bien los matices en este planteamiento también se hacen necesarios. Para los sindicatos la flexibilidad no pasa por una confusión sobre la precariedad y la falta de estabilidad en el empleo.

Y aquí se pone el dedo en la llaga, porque a lo que la tendencia lleva en las contrataciones no es a la trans-

formación de los contratos temporales en fijos. No se favorece la estabilidad, es cierto que la eventualidad en la contratación ha servido para mantener muchos puestos de trabajo en los tiempos más duros de la crisis económica. Pero aquella situación, de connotaciones muy concretas, ya está superada y la continuidad en los mismos términos de la contratación no puede ni debe ser la misma, porque con ella se llega a situaciones de uso fraudulento, "ya que se están realizando contrataciones temporales para tareas indefinidas", en palabras del secretario de Acción Sindical de la UGT.

LO QUE SE BUSCA

Retomamos el informe de los expertos. En él se recomienda al Gobierno la reducción del periodo máximo actual, de 3 a 2 años, la duración de los contratos, al mismo tiempo que piden la supresión de los contratos de Formación, Prácticas y Colaboración Social. En el supuesto de que el Gobierno entienda que esta contratación no debe desaparecer, se ofrece la alternativa de que su duración mínima sea de 6 meses, en detrimento de los 3 que

ahora tienen Prácticas y Formación.

Lo que sí entendemos que está necesitado de un cambio profundo, cuando no de su eliminación, es el contrato de Colaboración Social. El R.D. 1445/82, que ha sufrido modificaciones casi constantes, hasta permanecer sólo vigente el Capítulo V, está obsoleto. No es fácil comprender las causas que hacen posible su mantenimiento en la actual estructura. Puede que el compromiso que suscitó esta fórmula para mantener activos a los parados que perciben prestación contributiva o subsidio, tuviera un fin social. Pero no es con la actual fórmula como se debe mantener. A este respecto no estaría nada mal realizar una encuesta-estudio entre los ayuntamientos y otros entes públicos que emplearon esta "fórmula" de contratación, para determinar el valor de la misma, que ha tenido, además, un marcado sentido discriminatorio entre los que eran/son, enviados a prestar servicios "a la colectividad". Y siento no disponer de espacio suficiente para profundizar en este tema, que nos llevaría a un amplio estudio sociológico.

LA HERENCIA DE SADAM

Arturo USLAR PIETRI
De la Academia Venezolana
de la Lengua

¿Cuánto le ha costado Saddam Hussein al pueblo de Irak? Es casi imposible hacer la estimación pavorosa de los daños y males que este hombre y el régimen político que implantó por la fuerza y la astucia en su país han ocasionado a su pueblo. Habrán de pasar muchos años y generaciones enteras antes de que se termine de borrar todo el cúmulo de los daños y los efectos negativos que en mil formas tendrá que sufrir esa nación.

Muchas veces se ha dicho, y no sin base, que el hombre no es un animal racional y que en su conducta y reacciones pesan más los impulsos instintivos e irracionales de la bestia que los superiores rasgos que le atribuimos al "homo sapiens". La historia política del mundo, que desde luego incluye la militar, está llena de ejemplos de estas sinrazones pavorosas. Podríamos invocar los trágicos ejemplos de Hitler en Alemania y de Napoleón en Francia. Después de ellos esas grandes naciones quedaron en peor situación que antes de haberlos conocido. Los franceses en 1815 estaban mucho peor, desde todo punto de vista, moral o material, que los de la época de Luis XVI. Los alemanes de 1945, con su país en ruinas, con sus estructuras sociales y económicas deshechas, tenían motivos para envidiar a los súbditos de Guillermo II.

Las dos grandes guerras mundiales fueron la consecuencia de estas desorbitadas pretensiones de dominación. Podría imaginarse lo que hubieran llegado a ser Europa y el mundo si estas dos espantosas conflagraciones no hubieran ocurrido.

En menor escala, es evidente que un país como Irak, con una tierra tradicionalmente rica y fértil, con invalorables yacimientos de petróleo y con una posición geográfica ventajosa, ha podido constituir una nación envidiable por su bienestar social, su progreso económico y su sistema político.

Si todo el inmenso esfuerzo y gasto que se dedicó a formar una monstruosa y desproporcionada fuerza militar se hubiera dedicado a fines de progreso verdadero, de educación, salud y ejercicio de la libertad creadora, Irak sería hoy de los países más prósperos y avanzados del Oriente Medio. En lugar de eso está reducido a la miserable condición de su inmensa derrota, más pobre que antes, más desamparado y sin rumbo, lleno de necesidades y carencias, casi sin destino.

El caso de Saddam Hussein puede ser interesante desde el punto de vista de la Psicología, pero desde el de la historia de su país es una inmensa desgracia. No sólo lo sometió durante largos años a una dictadura inmisericorde, sino que volcó todas sus energías y posibilidades en la demencial empresa de construir una inmensa fuerza militar. Ese esfuerzo errado no podía tener ninguna posibilidad de producir bienes para el pueblo iraquí. Napoleón decía que las bayonetas sirven para todo menos para sentarse sobre ellas. Fatal y letalmente las armas no tienen otro destino final que ser empleadas para matar y destruir.

Aquella inmensa máquina de guerra conducía fatalmente a la

Las normas de una buena alimentación se pueden resumir en una sola regla. "Come lo que quieras, después de haber comido lo que necesitas". ¿Pero qué es lo que uno necesita? Una vez se realizó una encuesta sobre nutrición entre varios miles de familias que se suponían bien alimentadas por la sencilla razón de que disponían de suficiente capital para adquirir varios supermercados, y la sorpresa fue que casi más de la mitad padecían carencias alimentarias.

Las causas de la alimentación incorrecta e insuficiente no sólo son económicas. También lo son agrónomicas, psicológicas, religiosas, sin olvidar la ignorancia y la existencia de malos hábitos.

Cuando se tienen más dinero, en cualquier pueblo, las amas de casa compran más carne, lo cual está bien, porque la carne tiene proteínas, pero se olvidan, por ejemplo, de comprar lechuga o naranjas, y entonces preparan una comida deficiente en vitaminas.

Pasando a Africa, nos encontramos que entre los zulúes, donde abunda la leche, a lo mejor una madre con ocho hijos no se la puede dar a sus pequeños, no por falta de dinero, sino porque sólo posee una cabra y sus costumbres prohíben que una familia consuma leche de otros rebaños que no sean el suyo.

guerra. Primero fue la lucha contra Irán. Ocho años de destructor enfrentamiento que se saldaron con una dudosa victoria iraquí y por la adquisición de algunas ventajas territoriales. Las necesidades políticas de la invasión de Kuwait impusieron la renuncia a esos pequeños despojos, para luego concluir en la más rápida y completa derrota ante el ataque de las fuerzas de la coalición formada por los Estados Unidos y treinta países occidentales y árabes.

Se ha dicho, no sin razón, que los pueblos felices no tienen historia. Por cualquier razón que se invoque, desde Tucídides hasta Spengler, la historia ha sido fundamentalmente la historia de las guerras. Mucho más que sus grandes hazañas intelectuales, morales o artísticas, los pueblos recuerdan y celebran sus victorias militares, casi todas finalmente pírricas.

No hay que hacerse demasiadas ilusiones con el hombre. Con el transcurso del tiempo lo más probable es que los iraquíes se olviden de las inmensas desgracias que les trajo Saddam Hussein para recordar tan sólo que se atrevió a desafiar temerariamente a las mayores potencias militares del mundo. Así somos de racionales.

(Exclusiva Agencia Efe, S.A.)
(Prohibida la reproducción total o parcial aun citando la procedencia)
(La Agencia Efe no acepta necesariamente como suyas las ideas vertidas en los artículos firmados).

Comer bien

Dr. Octavio Aparicio

Si nos situamos en Estados Unidos. Se dice que el americano es el hombre que mejor come de la tierra. Pues bien: la cuarta parte de las calorías totales que reciben se basan en chocolates, bombones y otras golosinas, que estarán muy ricas y serán todo lo atractivas que se quiera, pero en realidad son "calorías vacías".

Cualquier persona que no pasa "necesidad" come más bien por capricho o por vanidad, que por satisfacer los requerimientos de su organismo. Los gastrónomos y cocineros de lo único que se preocupan es de halagar a los sentidos. A lo sumo les interesa la higiene, pero sólo en lo que ésta se relaciona con la cortesía y la urbanidad.

Los científicos ya se están dedicando a manipular los alimentos, purificándolos, concentrándolos y enriqueciéndolos. Desde luego hay que reconocerlo, la tarea es difícil, ya que se corre el riesgo de que la técnica no respete los cultivos tradicionales y se modifique el sabor de los alimentos.

Pero poco a poco las costumbres van variando, porque la misma cocina actual, con todos sus aparatos electrodomésticos, es muy distinta de la vieja cocina con carbón de encina y soplillo.

Dos días (de un listo) hacen más que veinte (de un tonto)

Apuleyo Soto

Le preguntó un tonto a un listo:
—¿Por qué usted hace tanto y yo tan poco en el mismo tiempo?

—Ah, usted sabrá.

—No, no sé, respondió éste.

—Pues observe; dijo el listo.

El tonto observó un rato, pero se aburría en seguida porque su atordramiento le llevaba a estar siempre ocupado en algo y, además, le parecía imbécil quedarse cruzado de brazos observando.

El listo, entretanto, amontonó riquezas, aventuras, libros, negocios... Y, al parecer, sin dar golpe: Era tan ordenado que no se notaba su trabajo: delegaba funciones, ponía responsables de la bolsa, especulaba con habilidad, olía las ventas y sabía cazarlas, se desprendía de lastres inútiles, usaba mucho teléfono y cerraba sus más apetitosas operaciones a lo largo de grandes fiestas y viajes.

Pasado un tiempo el tonto, envidioso, volvió a la carga:

Le pregunté a usted que me respondiera por qué hacía más que yo y, por tanto, ganaba más que yo, en las mismas jornadas de trabajo que yo. Aún estoy esperando la contestación.

—Ya se la di.

—No.

—Sí. Le dije que observara.

—Vaya simplicidad! Con lo que tengo que hacer me voy a quedar mirándole.

—¿Aquí se acaba el cuento?

—Claro.

—No lo entiendo.

—Párese un rato, hombre, que para tontos basta con uno.

Identificación de los escritos

Insistimos en que es condición indispensable que para que cualquier escrito (colaboración, comunicado, carta, etc.) sea considerado ante su posible publicación, debe venir avalado por la firma autógrafa del autor o responsable, D.N.I., domicilio y teléfono. Los escritos que no reúnan estas condiciones se darán por no recibidos.

A primera hora de esta tarde

La Policía detiene en Valladolid a Frutos Bernardos como principal sospechoso de la muerte de su esposa

Efectivos del Cuerpo Nacional de Policía han detenido en Valladolid, a primera hora de la tarde de hoy, a Frutos Bernardos Arévalo, de 26 años, principal sospechoso de la muerte de su esposa, Elisa Cordoncillo Navarro, de 29 años, cuyo cadáver fue encontrado por el suegro de ésta, al mediodía del domingo, introducido en un armario escobero que, a su vez, se encontraba en un cobertizo de una casa de su propiedad, a las afueras de la localidad de Nava de la Asunción. Fuentes de la Delegación del Gobierno en Castilla y León han confirmado a este periódico, a las 13.50 horas, que Frutos Bernardos ha sido detenido por la Policía, quien se ha hecho cargo también de su hija, Ana, de dos años de edad. Las mismas fuentes han indicado que la Jefatura Superior de Policía de Valladolid hará pública una nota, mañana, después del interrogatorio, que lo llevarán a cabo hoy efectivos policiales que se trasladarán desde Madrid.

Como hemos informado, el viernes, Frutos Bernardos, que llevaba con él a la hija del matrimonio, se trasladó a Nava en un taxi desde Madrid, llevando en la baca del vehículo el armario donde iba el cuerpo sin vida de su esposa, que luego dejó oculto bajo unas lonas en el cobertizo de la casa de sus padres.

Los únicos datos de que disponían los investigadores, hasta la hora de la detención en Valladolid, es que, el domingo, Frutos llegó con su hija a Olmedo, tras hacer autoestop. La Guardia Civil había montado un amplio dispositivo para llegar a la detención del presunto parricida. Los restos mortales de Elisa Cordoncillo, que trabajaba como empleada de una fábrica de bolsos, han recibido sepultura hoy en Madrid.

Frutos Bernardos que, junto con su familia emigró de Nava a Madrid, en los años 70, aunque conservaban casa en el pueblo, donde pasaban temporadas vacacionales, había de-

jado su trabajo como mensajero hacía 20 días y se encontraba en el paro. Al parecer, según fuentes familiares de la fallecida, el matrimonio, que se habían casado hace dos años y medio, tenía problemas económicos, lo que unido a la afición de Frutos al juego, provocaba que la pareja tuviera desavenencias. Precisamente debido a los problemas económicos, el matrimonio y la niña comían y cenaban todos los días en casa de los padres de la fallecida.

POSIBLE MUERTE POR ESTRANGULAMIENTO

El pasado jueves, Frutos y Elisa, acompañados de su hija, acudieron al domicilio de una cuñada de la fallecida, ubicada en la calle Bellver, de Madrid, donde también se encontraba la madre del presunto parricida, para asistir a una fiesta de cumpleaños. Algunos familiares han relatado que vieron cómo el matrimonio hablaba en reservado y manejaban algún papel, lo que vinculan a posibles deudas de juego de Frutos. Mientras que la madre de Frutos se llevó a la niña a su casa para que pasara allí la noche, el matrimonio acudió a su domicilio, en la calle Tablada, en el distrito madrileño de Tetuán.

Una de las hipótesis de los investigadores es que, el mismo jueves por la noche, ya dentro de la casa, Frutos sujetara por detrás a su esposa y la estrangulara, ya que el cadáver no presentaba muestras de violencia, sino de muerte por asfixia.

Algunos de los familiares que vieron el cadáver de la mujer han señalado que ésta presentaba un hilo de sangre en la boca, como si fuera un vómito por estrangulamiento. Los vecinos del matrimonio aseguran que esa misma noche escucharon un gran estruendo.

El viernes por la mañana, según fuentes de la familia de la fallecida, Frutos acudió a un chatarrero para vender el frigorífico y la lavadora del domicilio conyugal, con la intención, previsiblemente, de obtener dinero. Se supone que tras introducir el cadáver de su esposa en el armario escobero, llamó a un taxi. Con total frialdad y tranquilidad, al cargar el escobero en la baca del vehículo, le

dijo al taxista que tuviera cuidado porque era un objeto delicado y frágil. Tras recoger a la niña de casa de sus padres, Frutos se trasladó en el taxi a Nava de la Asunción. Pese a que llevaba en la baca el cuerpo sin vida de la esposa, parte del trayecto le pasó haciendo crucigramas, lo que muestra la frialdad con la que actuó.

EL ARMARIO ESTABA OCULTO BAJO UNAS LONAS

Como han señalado varios vecinos de Nava de la Asunción, Frutos, siempre llevando con él a su pequeña hija, llegó al pueblo en el taxi y, frente a la casa de sus padres, descargó el armario escobero, el viernes por la tarde. Parece que, en un principio, intentó enterrarlo en un cobertizo del patio de la casa, pero decidió dejarlo tapado con unas lonas.

Los familiares de Elisa, al ver que el matrimonio no acudía a comer el viernes, como era lo habitual, fueron a la casa y comprobaron que faltaban algunos muebles. Sospechando que algo podría haber ocurrido, denunciaron la desaparición de la pareja y de la niña, el sábado, en la Comisaría de Tetuán, en Madrid.

Por los comentarios de los familiares de Elisa, se desprende que, el domingo, la madre de Frutos llamó por teléfono a casa de unos vecinos para que avisaran al presunto parricida, quien habló con ella. El padre dijo a los vecinos que intentaran entretener a Frutos en Nava hasta que llegaran. Sin embargo, Frutos, sobre las 10.30 horas, acompañado de su hija, hizo autoestop y se trasladó, primero, a Santiuste de San Juan Bautista y, después, hasta Olmedo, último lugar donde se sabe que han estado, hasta la detención hoy. El mismo domingo se trasladaron a Nava, tanto los padres de Frutos como los de Elisa. El primero en descubrir el armario escobero, donde se encontraba el cadáver, fue el padre del presunto parricida, haciéndose cargo del caso el Juzgado de Primera Instancia e Instrucción de Santa M^a de Nieva, del que es titular la jueza Gemma Gallego Sánchez, con la que este periódico no ha podido hablar esta mañana.

A.M.

Esta mañana, en Valladolid

León de la Riva presentó los actos del Día de la Comunidad que se celebrarán en Segovia

Deportes, música y actividades culturales, del 18 al 23

Actos deportivos, culturales, musicales y de entretenimiento figuran en el programa de actos que con motivo de la celebración en Segovia del Día de la Comunidad se desarrollará desde pasado mañana, jueves día 18, y hasta el martes 23 en nuestra ciudad. Los actos, parecidos a los de cualquier fiesta local de bajo presupuesto, han sido presentados esta mañana en Valladolid por el consejero de Cultura y Bienestar Social, Javier León de la Riva, que esta tarde hará lo propio en Segovia.

Víctor Martín Fernández, delegado territorial de Segovia, que asistió a la presentación de Valladolid, destacó que el programa ha sido confeccionado teniendo en cuenta las sugerencias de colectivos y asociaciones segovianas entre las que la Delegación realizó un sondeo.

Como ayer informamos el acto central se celebrará el día 23, Día de la Comunidad, a las 12 horas en el teatro Juan Bravo donde se darán cita las principales autoridades de la región, con el Gobierno autónomo a la cabeza, en el transcurso del cual se realizará el acto de entrega de los premios Castilla y León en sus diversas modalidades.

León de la Riva ha señalado que con la celebración del Día de la Comunidad en Segovia la Junta prosigue su política de descentralizar la fiesta, que hasta la fecha ya se ha celebrado en Avila, Zamora y Palencia. Un año más el Gobierno regional no estará presente en la fiesta de Villalar si bien no tiene nada en contra de la misma y de su contenido histórico, según palabras del consejero.

COMIENZO CON DEPORTES

Los actos comienzan el jueves 18, a las 18 horas, en el pabellón Emperador Teodosio, con un partido de baloncesto que enfrentará a los dos únicos equipos castellanoleoneses de la liga ACB, Fórum Filatélico de Valladolid y Elosúa de León.

Las actividades deportivas tienen una especial presencia en el programa y, como máximo exponente, la celebración de la Gala del Deporte Regional, la noche del día 22, en la que se elegirá a los mejores deportistas de la región durante el pasado año.

El 23 por la tarde en el campo de fútbol de La Albuera se enfrentarán la selección nacional sub-21 y la selección regional de fútbol, el 22 se celebrará una exhibición de gimnasia rítmica y cama elástica y el 21 otra de deportes autóctonos, además de un concurso hípico regional en la plaza de toros.

En el apartado cultural destaca un concierto de la Orquesta de Cámara Villa de Madrid, el 20; la actuación de la compañía de Lola Herrera, el 21; y una sesión de zarzuela y otra de títeres, a cargo de Libélula, el 22, además de coincidir el 19 con la celebración del Día del Libro e inaugurarse el 20 una exposición de esculturas vanguardistas en la calle Real.

La música folclórica y pop también tienen cabida en el programa. La Banda de Música de Cuéllar actuará el 19, habrá una exhibición de danza el 20 y el 22 actuarán Elena Blanco y Los Mismos, en una retrospectiva de los años 70 en la plaza del Azoguejo. Cierra el programa la noche del 23 la actuación de los grupos de rock Alcotán y La Competencia, también en el Azoguejo.

El programa estará salpicado de otras varias actividades callejeras, con pasacalles, concursos fotográficos, desfiles de coches, carruajes y motos antiguas, degustaciones gastronómicas y actuaciones para el público infantil. La tercera edad también tendrá su parcela con la celebración de bailes y fiestas en residencias y hogares, única actividad que tendrá su traslado a diversos pueblos de la provincia.

Esta tarde se presenta el congreso "Proyección y presencia de Segovia en América"

El rector de la Universidad Complutense, Gustavo Villapalos, inaugurará el próximo día 24 en el Colegio Universitario Domingo de Soto el congreso "Proyección y presencia de Segovia en América". Este congreso, que se enmarca en las actividades relacionadas con el V Centenario del Descubrimiento de América será presentado esta tarde a los medios informativos.

Catedráticos de las universidades madrileñas y de la región participarán en este encuentro que se desarrollará hasta el día 28. También se espera la presencia de miembros de la Universidad de Sevilla y de la Autónoma de Méjico. El papel de la Iglesia en la evangelización de América, los aspectos económicos, sociales y militares del Descubrimiento y la referencia a los segovianos que en él tuvieron un protagonismo serán los temas a tratar.

Además del Colegio Universitario, el congreso tendrá como sedes el Alcázar de Segovia, la Academia de Arteria y la Diputación Provincial.

Conclusiones del tercer congreso

La COAG pretende reforzar su organización regional y dar mayor protagonismo a las comarcas

Se destacó el aumento de afiliación en los últimos tres años

Reforzar la organización regional Unión de Campesinos de Castilla y León fue una de las principales conclusiones del tercer congreso de la Unión de Agricultores y Ganaderos de Segovia, integrada en la Coag. El congreso celebrado el pasado fin de semana —tres años después del último que tuvo lugar en enero del 88— registró un alto nivel de participación.

Drante la reunión se aprobaron las ponencias Sindical, de Organización y Estatutos y se dio un repaso a la situación actual de la organización. Según el informe presentado, la UAG ha registrado un aumento del 78 por ciento de la afiliación desde el último congreso, pasando de 507 a 906 afiliados. El número de

oficinas ha pasado de 4 (Carbonero el Mayor, Cuéllar, Fuentesauco y Segovia) a 6 tras la inauguración de las sedes de Santiuste y Boceguillas. También ha aumentado el número de trajadores de la organización que ha pasado de 12 a 28. El volumen comercial se ha cifrado en 2092 millones de pesetas.

Durante el congreso se pasó revista también a las actividades de la Unión en estos tres últimos años en que la Coag ha estado presente en todas las movilizaciones agrarias.

REFORZAR LA ORGANIZACION REGIONAL

Desde el último congreso, la

Coag ha trabajado por reforzar la organización regional que se pretende sea más compacta y coordinada, logrando un mayor compromiso de las uniones provinciales con la UCCL y un alto grado de acuerdo en el proyecto sindical para la Cuenca del Duero.

Por otra parte, del tercer congreso de la Coag en Segovia ha salido el compromiso de reforzar las uniones comarcales mediante una mayor autonomía económica y de gestión, compatible con lo anterior. Se pretende que las comarcas sean la base de encuentro y reunión de los agricultores y ganaderos y funcionen de correa de transmisión de las actividades de la organización. Entre los

proyectos, figura asimismo el nombramiento de delegados en todos los pueblos donde haya afiliados, para que el movimiento sea verdaderamente participativo y asambleario.

Durante el congreso, se renovaron los órganos de gobierno de la Unión. La comisión permanente quedó formada por Francisco Javier Herrero, Gregorio de la Fuente, Jesús San Juan, Javier Rincón, Fernando Pastor, Elías Carrascal y Bautista Valentín. Aún no se han designado, sin embargo, las áreas de las que se ocupará cada uno de ellos, que se definirán en una próxima reunión.

A.T.

AGENDA

EL ADELANTADO DE SEGOVIA

DECIA HACE 50 AÑOS

AVISO A LOS HERNIADOS

Siendo la hernia una enfermedad grave, no debéis dejaros sugerir por anuncios que más o menos pomposamente os aseguran su curación radical, ni tampoco visitar a ningún ortopédico sin antes haber consultado con un médico especialista en estas enfermedades, por ser el único que os podrá orientar sobre el tratamiento que necesitáis para conseguir vuestra curación.

QUEBRADOS. Si queréis curar vuestra hernia, únicamente podréis conseguirlo con el Tratamiento Antiherniario (Patentado), dirigido por un médico especialista que os garantiza la contención y curación de vuestra hernia, sin operación, sin molestia, sin dolor y sin tener que abandonar vuestras ocupaciones.

Para informes y dirección del tratamiento, consulta diaria en la Policlínica de doctor Romero.../...



PARA MAÑANA

00,00, El larguero. 1,03, La ventana indiscreta. 3,03, De la noche a la mañana. 6,00, Matinal SER. 7,50, Matinal SER: Segovia. 8,00, Matinal SER: Segovia. 8,30, Matinal SER: Segovia. 8,45, Matinal SER: Regional. 9,00, Hoy por hoy. 12,30, Segovia en directo. 13,30, Abriendo la tarde. 13,35, SER deportivos. 14,05, Hora 14: Segovia. 14,30, Hora 14. 15,10, Segovia a las tres. 16,05, Tardes sin fronteras. 17,05, Sesión de tarde. 19,05, Coplas de España. 19,30, Santo rosario. 20,00, Hora 20. 20,30, Carrusel deportivo. 23,00, Hora 25.

(Coincidiendo con las horas Informativos SER).

RADIO SEGOVIA F.M.

Las 24 horas del día, la mejor música con el mejor sonido "Los 40 principales". Vía satélite.



6,30, El primero de la mañana. Antonio Herrero. 8,30, El primero de la mañana. Local. Inmaculada López. 9,00, El primero de la mañana, "Especial reportajes" Antonio H. 11,30, "Viva la gente divertida". 12,00, "Viva la gente de Segovia". Teresa Sanz/Miguel A. López. 13,05, "Antena de Segovia". Inmaculada López. 13,10, "Viva la gente de Segovia". 14,00, "Antena de Segovia". Inmaculada López. 14,30, "Viva la gente del deporte". Carlos G. Fuentetaja. 15,00, Crónica tres. 15,30, "Los 33 de Antena 3 de Segovia". Javier López Alarma. 16,00, "Viva la gente de la tarde". Miguel A. García Juez. 18,30, "Viva la gente del cole". Miguel A. Nieto. 19,00, "Antena regional". 19,10, "Antena de Segovia". Miguel A. López. 19,30, "Los 33 en Antena 3 de Segovia". Miguel A. López. 20,00, "Viva la gente de la música". J. Ramón Pardo. 20,30, "Goma espuma". 21,30, La salud es lo que importa. Bartolomé Beltrán. 22,30, Hora cero. José Luis Balbín. 24,00, Supergarcía en la hora cero. José María García. 1,30, Polvo de estrellas. Carlos Pumares. 4,30, Repetición Supergarcía hora cero. Informativos cada 30 minutos.

CALENDARIO

PARA MAÑANA

Miércoles 17 de abril.

Van 107 días; faltan 258.
Sol: De 7,34 horas a 20,55 horas.

SANTORAL

Santos: Landricio, Elías, Pablo e Isidoro.

PENSAMIENTO

"La espiga de trigo que dobló la ráfaga de la duda no puede levantarse y ondear otra vez al soplo de la vida" (Ibsen).

FARMACIAS DE GUARDIA

Ramos Rodrigo. Carretera de Villacastín, 10.

Las farmacias de guardia lo están desde las 9,45 a la misma hora del día siguiente.



n.º premiado ayer

25.663

EL TIEMPO

En Segovia

En la tarde de ayer

Presión atmosférica: 671,4 m/m.
Viento del SE.
Temperatura máxima: 10,4º

En la mañana de hoy

Presión atmosférica: 672,2 m/m.
Viento del SE.
Lluvia recogida: 2,4 litros/m²
Temperatura mínima: 5º
Temperatura a las 9: 5,2º

Predicción del tiempo para el día y las 24 horas siguientes:
Teléfono 442607.

CINE

Sala Miró.-- 8 y 11: "Amantes".
Sala Zuloaga.-- 8,15 y 11,15:
"La hoguera de las vanidades".

EXPOSICIONES

EN LA CASA DEL SIGLO XV

Mon Montoya, "El Castillo de Marinetti". Hasta el 23 de abril.

EN EL TORREON DE LOZOYA
(Obra cultural de la Caja de Segovia)

-Pedro Monje, pintura, escultura y cerámica. Hasta el 21 de abril.
-F. Román, acuarelas. Hasta el 21 de abril.

SALA DEL TEATRO JUAN BRAVO

Muebles de marquetería, de Rafael de la Concepción Machón. Hasta el 23 de abril. (De martes a domingos, de 18 a 21 horas).

EN EL ALGUARIN DE ARTE "ENEBRO"

-Mº Jesús Andreu, pintura. Hasta el 30 de abril.

REGISTRO CIVIL

Se han hecho las siguientes inscripciones:

NACIMIENTOS: Daniel Rincón Martín, hijo de Jesús y de María del Pilar; Irene Arenas González, de Cirilo y de María Dolores; Eduardo Martín Duque, de Rodolfo y María Jesús.

DEFUNCIONES: Julián Maroto López, de 63 años; Ricardo Benito Pajares, de 81 años; Francisca Gallego Merino, de 85 años; Ladislao Sanz González, de 85 años; Mariana López García, de 57 años.

MATRIMONIOS: Davide Zauta con María del Mar Martín Garrido; Jesús Domingo Cobas con María de las Mercedes Ballesteros Tabanera;

José Miguel Villar Bueno con Beatriz Gloria Martín Elio; Alejandro Lázaro Ruiz con Beatriz Cristóbal Barrios.

AVISOS

SEMANA DE ORACION POR LAS VOCACIONES

La CONFER ha organizado una serie de actos con motivo de la Semana de Oración por las Vocaciones, que tendrá lugar del 15 al 21 de abril. Las Jornadas comienzan hoy a las 8 de la tarde en el colegio de las MM. Concepcionistas con la proyección de un video, tras el cual tendrá lugar una charla. El día 18 a las 20,15 horas en la parroquia de San Miguel tendrá lugar una vigilia de oración, concluyendo el 21 de abril a las 13.00 horas en la catedral con una Solemne Eucaristía.

PUBLICACIONES

"ROCK"

"Rock" es una colección de 100 fascículos y 100 compact discs o cassettes de aparición semanal editada por Planeta-Agostini. El contenido de la obra describe la historia de la música rock desde 1950 hasta la actualidad. Cada fascículo está dividido en dos grandes secciones: una dedicada a los artistas que han contribuido a crear el amplio universo del rock y otra dedicada a las ciudades, los estilos, las técnicas y las compañías discográficas que han definido los últimos 40 años de música.

Cada fascículo presenta, además, una partitura que contribuye a que se participe de forma más activa a encontrarse con el rock a través de sus ritmos y melodías.

El contenido discográfico de esta

EXPRESION DE GRATITUD

La familia de

D. Feliciano Moral de la Calle

(q.e.p.d.)

testimonia por este medio su gratitud a cuantas personas les manifestaron su condolencia y les acompañaron en el sepelio y cultos celebrados por el eterno descanso de su alma.

El funeral y sepelio tuvieron lugar ayer día 15, a las 5 de la tarde, en La Losa.

¿ESTÁ PENSANDO DÓNDE CELEBRAR SU BANQUETE DE BODA?

El HOTEL LOS ARCOS tiene el salón ideal en el que sólo se celebra su boda en el mejor ambiente para sus invitados. El Jefe de Cocina, **Tomás Urrialde**, le propone 14 menús perfectos para todas las economías.



Antes de tomar una decisión pase por el HOTEL LOS ARCOS y compruebe todo lo mucho que tenemos para ofrecerle. Ezequiel González, 24 - SEGOVIA. Telf. 43.74.62



LA FLORESTA

Le ofrece lo mejor

BODAS ☆ BANQUETES

Somos de confianza

Pida precios

43 46 00

CASA DUQUE 43 05 37

Comisión de Gobierno Municipal

Segovia tendrá nuevos distritos y secciones electorales para los comicios municipales y autonómicos de mayo

1.600 nuevas placas se colocarán en las calles de Segovia para su identificación

El Ayuntamiento de Segovia ha dado a conocer los nuevos distritos y secciones electorales que regirán durante los próximos comicios electorales del 26 de mayo. Los nuevos distritos se ha elaborado tras seis meses de trabajo y han tenido en cuenta la agrupación con arreglo a las zonas antiguas de la ciudad. Por otra parte, la nueva distribución ha acarreado el aumento en un distrito más, que corresponde al barrio de San Lorenzo.

Los trabajos de distribución de distritos y secciones, así como el numerado de calles y solares han sido llevados a cabo por un equipo de 11 personas, integrado por dos delineantes y ocho pintores, además del coordinador del equipo.

Los siete distritos electorales quedan de la siguiente manera:

Distrito 1, que comprende todo el casco antiguo de la ciudad, y que ha sido reagrupado para cumplir las exigencias de la Junta Electoral en cuanto al número de votantes por distrito; Distrito 2, correspondiente a San Millán; distritos 3 y 4 correspondientes a la zona del antiguo ensanche (El Salvador, Conde Sepúlveda, José Zorrilla); Distrito 5, que comprende los barrios de San José y Nueva Segovia; Distrito 6 para el barrio de la Albuera y el nuevo Distrito 7 que abarca el barrio de San Lorenzo.

"La nueva distribución de distritos y secciones —comentó Antonio

Cámara— permitirá la posibilidad de priorizar las necesidades, porque nos permite conocer la situación poblacional de Segovia y el crecimiento de los barrios".

1.600 NUEVAS PLACAS PARA LAS CALLES DE SEGOVIA

Asimismo, Cámara presentó los nuevos modelos de placas que servirán para identificar las calles de Segovia. 1.600 placas han sido encargadas para identificación de calles, que comenzarán a instalarse en breve en la zona de fuera del casco antiguo. Las calles del recinto histórico de la ciudad serán rotuladas por la Junta de Castilla y León, que adecuará los rótulos al entorno arquitectónico del casco antiguo. Cámara declaró que la rotulación de las calles permitirá que las calles estén señalizadas mínimamente, ya que se da la circunstancia de que calles tan significativas en la ciudad como Conde Sepúlveda o Ezequiel González no cuentan con identificación.

APROBADO EL JURADO PARA LOS PREMIOS LITERARIOS "CIUDAD DE SEGOVIA"

La Comisión de Gobierno aprobó en el capítulo de educación y cultura el nombramiento del jurado calificador de los II Premios Literarios

"Ciudad de Segovia". El jurado queda compuesto por José Antonio Escudero, catedrático de Historia del Derecho de la Universidad Complutense; Gonzalo Santonja, escritor y ganador de la primera edición del premio "Ciudad de Segovia" en la modalidad de ensayo, José Luis Puerto, ganador del premio en la modalidad de poesía, y los escritores Luis Antonio de Villena, Andrés Amorós y Luciano García.

Asimismo, Antonio Cámara informó de las gestiones de la Concejala de Cultura para llevar al teatro "Juan Bravo" algunas de las obras teatrales premiadas con este galardón, circunstancia que recoge las bases del premio y que hasta ahora no se habían cumplido en las ediciones anteriores.

Por otra parte, dentro de esta misma comisión, se ha aprobado un gasto de 250.000 pesetas para la celebración de un ciclo musical titulado "Mozart y su época", que se desarrollará los días 30 de mayo, 6 de junio y 13 de junio, y que será abierto con un concierto de piano a cargo de Antonio Baciero.

URBANISMO Y OBRAS

En este apartado, aparte de la concesión de distintas licencias de obras, destacar la aprobación del

proyecto de adecuación del paseo de Santo Domingo de Guzmán y su entorno, correspondiente a la ladera norte de la muralla, con un presupuesto de 71.516.792 pesetas con cargo a la Junta de Castilla y León en el proyecto 1991 de protección y recuperación arquitectónica en el apartado de ciudades patrimonio de la humanidad.

ESPECIAL CONTRATACION

La Comisión de Gobierno ha aprobado en este punto la contratación directa del alumbrado público de las calles San Gabriel y Subida al Cementerio, adjudicada a la sociedad "Tecnoservicio Sange, S.A." en 2.426.559 ptas. Por otra parte, ha sido aprobado el pliego de condiciones que ha de servir de base para la contratación mediante concurso para la prestación de los servicios de limpieza en los edificios y demás dependencias en barrios incorporados y Segovia capital.

Asimismo, se ha adjudicado a Volconsa la adquisición de canastas de baloncesto para el nuevo pabellón polideportivo municipal, por un importe de 1.784.750 pesetas.

Cámara declaró a este respecto que el pabellón podría inaugurarse a mediados de mayo.

M. Galindo

El consejero de Medio Ambiente visita Segovia

Hoy podría quedar firmado un protocolo entre Ayuntamiento y Junta para la cesión del polígono "Nueva Segovia"

El Ayuntamiento confía en que hoy quede firmado un protocolo que fije los términos de la recepción del polígono "Nueva Segovia" por parte de la Junta de Castilla y León. Así lo ha manifestado esta mañana el primer teniente de alcalde Antonio Cámara ante la visita que hoy realiza a Segovia el consejero de Medio Ambiente José Luis Sagredo.

Cámara informó en el transcurso de la reunión con los medios informativos posterior a la Comisión de Gobierno municipal que los contactos entre Ayuntamiento y Junta están "muy adelantados". "En este mo-

mento —dijo— están finalizándose los trabajos de cara a llegar a un acuerdo sobre el aprovechamiento medio del suelo, y podría ser que esta misma mañana pudiéramos firmar con el consejero de Medio Ambiente un protocolo en el que queden fijados los términos del acuerdo entre las dos instituciones".

A la hora de cerrar esta edición el consejero de Fomento de la Junta José Luis Sagredo visitaba el polígono "Nueva Segovia" para conocer de forma directa las necesidades de infraestructura que padece el barrio, y que podrán ser acometidas por el Ayuntamiento cuando se haga ofi-

cial la recepción del polígono. Sagredo llegó a las 11 de la mañana a Segovia, donde fue recibido en la Delegación Territorial de la Junta. A continuación mantuvo una reunión con el Servicio Territorial de Medio Ambiente en Segovia, pasando después a visitar el polígono antes citado. Tras la visita, tendrá una reunión en el Ayuntamiento de Segovia, de donde posiblemente salga firmado el protocolo sobre la cesión de Nueva Segovia, para posteriormente tener un encuentro con los medios informativos locales. La jornada de Sagredo en Segovia concluirá con un almuerzo en el restaurante "José María".

El personal laboral del MEC convoca

una huelga

para los días 18, 24 y 25 de abril

En Segovia, los paros comenzarán con una concentración ante la Dirección Provincial

El comité intercentros del personal laboral del Ministerio de Educación, compuesto por los sindicatos CCOO y FETE-UGT, ha convocado tres jornadas de huelga a nivel nacional para los días 18, 24 y 25 del presente mes, en protesta por la "discriminación" a la que se ven sometidos respecto a otros colectivos de trabajadores en el MEC. En Segovia, la huelga comenzará con una concentración de trabajadores del MEC ante la Dirección Provincial el día 18 a las 12 de la mañana.

El personal laboral del MEC reivindica la homologación salarial, mayor transparencia en los concursos de traslados, delimitación de funciones, un plan de formación de los trabajadores, medidas efectivas de salud laboral, racionalización de la acción social y un proceso de funcionalización directo y flexible.

En una carta dirigida a profesores, padres y alumnos, el personal laboral del MEC, colectivo que agrupa a 11.000 trabajadores en toda España, denuncia la "minusvaloración" del trabajo que realizan por parte del Ministerio, así como la marginación y negación de la consecución de salarios dignos y otras condiciones de trabajo.

"Convenio tras convenio —dice la carta— el MEC ha venido dilatando las negociaciones, orientándolas hacia un callejón sin salida. Hemos iniciado la negociación del cuarto convenio y pretendemos modificarlo sustancialmente en lo referido a retribuciones, traslados, jornada, funciones, formación, promoción, salud laboral, etc; ya que, aunque parezca mentira, tenemos prácticamente el mismo articulado desde el primer convenio".

Ministerio de Obras Públicas y Urbanismo
Dirección General de Carreteras

OBRAS EN LA VARIANTE DE FUENTEMILANOS

Teniendo que realizar determinadas obras en la variante de Fuentemilanos (carretera N-110 de Soria a Plasencia) mañana, día 17, durante todo el día, se desviará el tráfico de la citada carretera por la travesía de dicha población.

Lo que se comunica a los efectos oportunos.

EL INGENIERO JEFE.—
Fdo., Angel J. Sánchez Vicente.

CURSO DE CAPACITACION PARA EL EJERCICIO DE LA PROFESION DE TRANSPORTISTA POR CARRETERA

Se pone en conocimiento de las personas interesadas en obtener la **Capacitación Profesional de Transportista por Carretera**, que la Agrupación Segoviana Empresarial de Transportes comenzará próximamente un Curso preparatorio para la próxima convocatoria de exámenes.

Las personas interesadas pueden dirigirse a las oficinas de la Agrupación, c/ Domingo de Soto n.º 3, 1.º, antes del próximo día 19 de abril, donde se les informará ampliamente sobre dicho curso.

EL CINE

"La hoguera de las vanidades", de Brian de Palma

Nadie que haya visto esta película puede hacerse idea de la novela de Tom Wolfe. Si es verdad que Wolfe había vendido a la Warner los derechos de la novela y que Brian de Palma podía hacer con ella lo que quisiera, pero también es verdad que la novela de Tom Wolfe sigue siendo una excelente obra literaria y su lectura gratificante y recomendable mientras que la película de Brian de Palma es un producto mediocre tirando a malo y yo, desde luego, no recomendaría sinceramente su visión.

Parece ser que Brian de Palma encontró numerosas dificultades para rodar en Nueva York, denegación de permisos, hostilidad manifiesta de sus ciudadanos, costes

presupuestados que se disparaban y nervios que escapan al control, pero también es verdad que el guión de Michael Cristofer era insalvable y menos cuando de Palma se dispone a dar a la película un continuo tono farsesco y a aplicar un estilo efectista, barroco, exagerado... ridículo.

"La hoguera de las vanidades" (The bonfire of the vanities, 1990) se suponía un buen producto de marketing, una novela famosa, propensa al escándalo y con dinamita dentro, unos actores en la cresta de la ola y Nueva York como inmejorable telón de fondo. Sin embargo, Nueva York, con buen juicio, se les cierra, los actores primeramente elegidos (Tom Cruise,

Michelle Pfeiffer), con el mismo buen juicio, rechazan el papel y los que aceptan posiblemente ya se hayan arrepentido. La novela de tan distorsionada y cambiada apenas es reconocible en las imágenes postreas.

En conclusión, no acierto a encontrar motivos suficientes para recomendar a nadie la visión de "La hoguera de las vanidades" de Brian de Palma, es sólo un producto discretamente entretenido y fallido en sus aviesas intenciones. Tal vez lo mejor sea la propaganda indirecta que haga aumentar los lectores de "La hoguera de las vanidades" de Tom Wolfe, algo que sí merece realmente la pena recomendar.

Andrés P. Llorente

CUELLAR

Comenzaron las obras de asfaltado de los cruces de la CL-601



Obras de asfaltado en el cruce del Castillo

S. GUIJARRO

S. GUIJARRO

Del 10 de abril al 10 de mayo permanecerá abierto el período de presentación de instancias para la admisión de alumnos de Preescolar y Educación General Básica en los colegios públicos Santa Clara, Pri-

mo de Rivera y San Gil de nuestra villa para el próximo curso 1991-92.

Los interesados deberán presentar los siguientes documentos:

Impreso de solicitud, que se facilitará en los mismos centros; fotocopias del Libro de Familia, Documento Nacional de Identidad del

padre y de la madre y de la última declaración de la renta, este último documento con carácter voluntario.

Cada solicitante presentará una sola solicitud en la que constarán, por orden de preferencia, los centros en los que solicita plaza; si no pudieran atenderse todas las solicitudes por falta de plazas, se aplicarán los criterios de admisión establecidos por la ley.

La oferta de plazas para alumnos de Preescolar y EGB en los distintos centros, es la siguiente:

Preescolar.-- Colegio Primo de Rivera: 1.º (niños de tres años), 20 plazas; 2.º (niños de cuatro años), 3 plazas, y 3.º (niños de cinco años), 3 plazas.

Colegio Santa Clara: 1.º, 40 plazas; 2.º y 3.º, ninguna.

Colegio San Gil: 1.º, 20 plazas; 2.º, 11 plazas y 3.º, 5 plazas.

Educación General Básica.-- Colegio Primo de Rivera: 1.º, 23 plazas; 2.º, ninguna; 3.º, 5; 4.º, 1; 5.º, 14; 6.º, ninguna; 7.º, 9, y 8.º, 10 plazas.

Colegio Santa Clara: 1.º, 46 plazas, 2.º, 9; 3.º, ninguna; 4.º, 7; 5.º, 3; 6.º, 7º y 8.º, ninguna.

Colegio San Gil: 1.º, 23; 2.º, 3.º, 4.º, 5.º y 7.º, ninguna; 6.º, 6 plazas y 8.º, 8.

de adoquines en los cruces del castillo y carretera del Henar, San Francisco, fábrica de sierra y Santa Clara; en total cerca de seis mil metros cuadrados. Terminadas estas obras, se continuará con la pintura y señalización horizontal y como última fase se pondrán en funcionamiento los semáforos.

Está previsto que estas obras duren cuatro días, tienen un presupuesto aproximado de cinco millones de pesetas y están siendo realizadas por la empresa Hermanos Sastre de Valladolid.

Abierto el período de admisión en los colegios públicos para el curso 1991-92

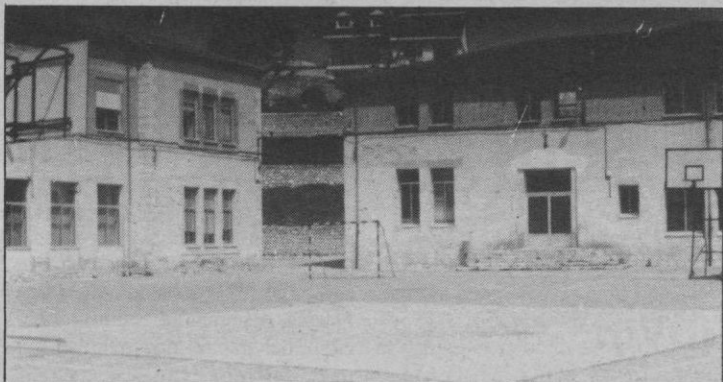

Colegio Nacional "Primo de Rivera"

S. GUIJARRO

El viernes día 12, comenzaron las obras de asfaltado de los cuatro cruces de la CL 601 a su paso por Cuéllar.

Estas obras están contempladas dentro del proyecto de semaforización de la travesía de Cuéllar que se realizó mediante un convenio suscrito por la Dirección General de Tráfico y el Ayuntamiento con el fin de ordenar el tráfico y facilitar la circulación por la citada travesía.

Las obras iniciadas, consistirán en la extensión de una capa de pavimento aglomerado asfáltico en caliente sobre la actual superficie

OLOMBRADA

Los campos presentan buen aspecto

ABEL PECHARROMAN

Una salida por los campos de Olombrada nos muestra una buena cosecha en perspectiva. La nieve y agua caídas los últimos días han llegado en el momento oportuno ya que había bastante abono que se echó más tarde y no había llovido

sobre ello, por lo que su rendimiento hasta ahora era "cero".

La planta que hoy presenta mejor aspecto es el trigo. Las parcelas que estuvieron el año pasado de pipas o barbechas, presentan hoy unos trigos inmejorables. La remolacha, sembrada ya en su totalidad, es de suponer que nacerá bien con las últimas y abundantes lluvias.

DEPOSITO

Y ya que hablamos de agua, nos dice nuestro alcalde Javier que siguen las obras para el depósito que se está construyendo en el "Alto del Torrejón", y del que ya hablamos en su día en estas páginas. Dicho depósito tendrá una capacidad para 500.000 litros, y desde el lugar de su emplazamiento, bajará el agua por su propio peso hasta el

pueblo distante casi tres kilómetros. Se espera que haya agua suficiente en los tres pozos que se hicieron con anterioridad al depósito y cerca del mismo para llenarlo y así tener algunas reservas, ya que nos dice nuestra primera autoridad que en tiempo de verano Olombrada tiene como término medio de gasto de agua diario unos 400.000 litros.

FUENTE DE SANTA CRUZ

Abierta participación en los trabajos de la Escuela de Padres

Funciona desde noviembre gracias al convenio MEC-Diputación

Desde el mes de noviembre se está realizando en Fuente de Santa Cruz la actividad de Escuela de Padres. Dicha actividad está dentro del programa que se está llevando a cabo según convenio MEC-Diputación en la zona de Coca-Nava de la Asunción y es impartida por una animadora sociocomunitaria.

La educación y formación de los hijos en la sociedad actual presenta una serie de dificultades que necesitan ser analizadas en profundidad, por ello los temas que se tratan son muy variados y actuales. El contenido de la Escuela de Padres se basa

en un programa que comprende las relaciones padres e hijos, los errores y problemas en la educación, ayudar a la buena marcha de las relaciones familiares, así como la formación de una personalidad libre e independiente tanto en padres como en hijos.

Estos son los elementos de referencia mediante los cuales se trabaja en la Escuela de Padres y por ello las sesiones se desarrollan mediante charlas, lecturas, exposiciones, debates, trabajo en grupo, puestas en común, etc.



EL SEÑOR

D. FRANCISCO CASTELLANO COLL

FALLECIO EN SEGOVIA EL DIA 15 DE ABRIL DE 1991

A los 86 años de edad

Habiendo recibido los Santos Sacramentos y la bendición de Su Santidad

D. E. P.

Sus desconsolados hijos, Francisco, María Dolores y José Antonio Castellano Martín; hermano político, Nicolás Adanero Sánchez; sobrinos y demás familia,

Participan tan sensible pérdida y les agradecerán la asistencia a la misa de privilegio que, por el eterno descanso de su alma se oficiará mañana día 17, a las 9,30 de la mañana, en la iglesia parroquial del Santo Cristo del Mercado.

El funeral y sepelio han tenido lugar en la mañana de hoy

EXPRESION DE GRATITUD

La familia de

D. Mariano López García

(q.e.p.d.)

testimonia por este medio su más sincero agradecimiento a cuantas personas les manifestaron su condolencia y les acompañaron en el sepelio y cultos celebrados por el eterno descanso de su alma.

Al tiempo les comunican que el novenario de rosarios se está celebrando a las 7,40 de la tarde en la iglesia parroquial de San Millán por su eterno descanso.



En Castilla-León,
el **Banco de Crédito Local**
abre sus nuevas oficinas
el próximo día 17 de Abril en
C/ San Ignacio, 9
Tels.: 34 19 88 / 17 33, Valladolid



Banco de Crédito Local.
LA NUEVA BANCA PUBLICA

Financiamos bienestar

**DESDE MAÑANA
ESTAMOS A SU DISPOSICION**

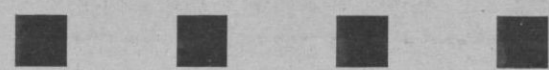

**El 100% no llega
a 4 pesetas.**

FUTBOL.—Descensos en el grupo VIII

Siete puntos en cinco partidos: Clave para no descender

Benavente y Fabero, lo tienen muy difícil en teoría

G. Segoviana podría conseguir la 15 plaza

Todos los seguidores de la G. Segoviana ven negra la situación del club, con implicación de descenso, de cara a lo que resta de temporada que es muy poco. En juego sólo hay diez puntos y cualquier fallo, por la igualdad existente entre los equipos que se encuentran en la zona baja de la tabla, puede incidir en que uno u otro se encuentre la próxima temporada en la 1.ª regional preferente.

A los efectos informativos que el tema lleva consigo, vamos a desglosar lo que de realidad tiene la tercera división y más concretamente su grupo VIII.

NORMATIVA

Los aficionados al fútbol conocen que en la presente temporada se han puesto en funcionamiento las nuevas normas de ascenso para la tercera división. No hay ascensos directos a la segunda B. La fórmula será la siguiente:

FASE DE ASCENSO: La juegan los cuatro primeros clasificados de cada uno de los dieciocho grupos de tercera. En total 72 equipos de los que lograrán el ascenso 16.

SEGUNDA B: Descienden los cuatro últimos clasificados de cada uno de los cuatro grupos.

DESCENSOS EN TERCERA DIVISION

— Descenderán los tres últimos clasificados en cualquier circunstancia.

SUPUESTO UNO: Ascenso de todos o alguno de los cuatro equipos que juegan la fase de ascenso. Subirán a la preferente tantos como pasaran a la segunda B. Se mantienen los tres puestos de descenso.

SUPUESTO DOS: Descenso de la segunda B de aquellos equipos que pasan a integrarse en el grupo VIII. Se ampliaría el número de descensos.

(NOTA: En el grupo I de segunda B está implicado en los puestos de descenso la Ponferradina. Si tras las cinco jornadas que restan el equipo berciano perdiera la categoría, en el grupo VIII descenderían cuatro equipos).

En el grupo II, también está implicado en problemas de descenso otro equipo de la región: Mirandés. El conjunto de Miranda de Ebro, tradicionalmente, ha jugado sus encuentros de tercera división en el grupo XV, junto con equipos de La Rioja y Navarra. Existe la duda de si en estos momentos sería

aceptado o no. Si no lo es, también engrosaría el número de equipos en el grupo castellano-leonés y haría descender un equipo más. Con lo que serían cinco.

UN "MUNDO" DE POSIBILIDADES

Ya escribimos líneas arriba que a la liga en tercera le restan cinco encuentros. De los tres puestos de descenso en el grupo VIII dos ya están ocupados por Aguilar y Monterrey: Para el otro puesto hay implicados cuatro equipos: Benavente, G. Segoviana, Fabero y Briviesca.

Vayamos con el calendario que cada uno tiene, y dentro de las hipótesis que se pueden dar hasta el último de los encuentros.

BENAVENTE (18.º clasificado: 23 puntos)

Encuentros que ha de jugar en casa:

- 21 de abril, At. Burgalés
- 1 de mayo: Arandina
- 12 de mayo: Real Monterrey

Encuentros que ha de jugar fuera de casa:

- 28 de abril: G. Medinense
- 5 de mayo: C.D. Aguilar

En nuestra hipótesis sumaría cinco puntos más, lo que le llevaría a terminar con veintiocho.

G. SEGOVIANA (17.º clasificado con 24 puntos):

Encuentros que ha de jugar en casa:

- Día 21 abril: Medinense
- Día 1 de mayo: C.D. Aguilar
- Día 12 de mayo: La Bañeza

Encuentros que ha de jugar fuera de casa:

- Día 28 de abril: Arandina
- Día 5 de mayo: Real Monterrey

En hipótesis, sumaría siete puntos, lo que llevaría a terminar con treinta y uno.

FABERO (16.º clasificado: 25 puntos)

Encuentros que ha de jugar en casa:

- Día 21 de abril: Valladolid Promesas
- Día 1 de mayo: G. Medinense
- Día 12 de mayo: C.D. Aguilar

Encuentros que jugará fuera de casa:

- Día 28 de abril: At. Burgalés
 - Día 5 de mayo: Arandina
- Podría sumar un total de cinco puntos, con lo que llegaría a los treinta.

BRIVIESCA (15.º clasificado: 26 puntos):

Encuentros que ha de jugar en casa:

- Día 21 de abril: A. Astorga
- Día 1 de mayo: DyC Palazuelos

— Día 12 de mayo: R. Lermeño

Encuentros a jugar fuera de casa:

- Día 28 de abril: Salmantino
- Día 5 de mayo: Zamora

Podría sumar cinco puntos más a su actual situación terminando con treinta y uno.

EN RESUMEN

Con todas las "reservas" que llevan implícitas los pronósticos, nuestra clasificación final en los seis últimos lugares de la tabla quedaría así confeccionada:

- 15.º G. Segoviana: 31 puntos (1)
- 16.º Briviesca: 31 puntos (1)
- 17.º Fabero: 30 puntos
- 18.º Benavente: 28 puntos (desciende)
- 19.º Real Monterrey (desciende)
- 20.º C.D. Aguilar (desciende).

(1) El gol average particular entre ambos equipos es de empate a dos tantos, por lo que en caso de ese hipotético empate a puntos habría que ir al general, que ahora favorece, muy ligeramente, al equipo burgalés.

APRECIACIONES

Opino que el equipo que peor calendario tiene es el Fabero, seguido de Briviesca, y, por el contrario, la G. Segoviana es quien más puntos debe obtener. Sus rivales, por lo que se ha visto a lo largo de la liga, no son los más fuertes.

Un detalle a tener en cuenta: en la última semana de abril y primera de mayo se disputan tres encuentros. Ello conlleva viajes, posibles tarjetas, etc. que pueden desequilibrar a cualquier plantilla y con ello romper ese equilibrio que ahora, cremos, existe.

J.M.ª

Fotos: Antonio

CUATRO EQUIPOS LUCHANDO POR LA PERMANENCIA



Segoviana



Benavente



Briviesca



Fabero

ISTAS PROTAGONISTAS PROTAGONISTAS PROTAGONISTAS PROT

FELIX GOMEZ:

“Vamos a seguir trabajando para poder ganar”

“Aquí están luchando hasta las lesionadas”

Aquello de que “al mal tiempo, buena cara”, le “caía” bien a Félix Gómez tras el encuentro jugado el pasado domingo en Teodosio y donde su equipo, al que dirige desde el banquillo, no pudo vencer a Xerox, por falta de efectivos.

-- Con un panorama así yo estaría desesando que terminara la competición, ¿coincidimos?

-- Si hoy hubiéramos tenido en frente al Manresa, seguramente sí estaría diciendo que esto terminara. Pero se ha demostrado que también hoy hemos realizado un buen encuentro. Y es que en casa estamos jugando mucho mejor que fuera, donde estamos siendo un equipo totalmente desconocido. La verdad es que la suerte hace ya mucho tiempo que se marchó de nuestro lado y en algunas otras ocasiones nos falta un poco más de fe para trabajar cuando estás rodeado de dificultades.

-- Y me figuro que estarás diciendo que ojalá no vaya más lejos lo de las lesiones de Althea, Concha...

-- O M.^a Angeles, que por haber sufrido un golpe en el hombro el pasado viernes en entrenamiento,

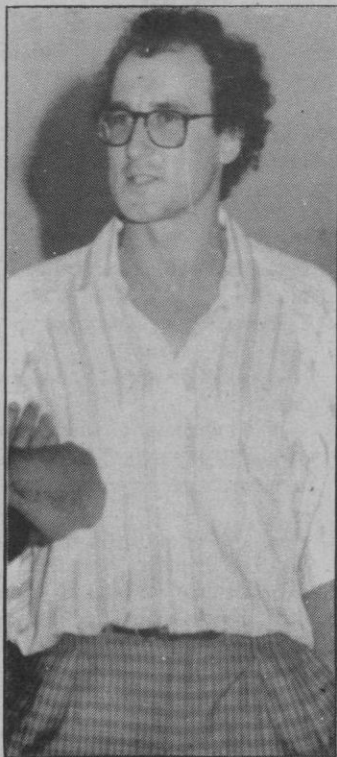

hubo de salir a la cancha con muchas dificultades. También hay que destacar el pundonor de Althea que es una jugadora maravillosa para dar ánimos a las demás. Es muy

peleona y su estímulo es digno de agradecer.

-- Tampoco Xerox, pese a la superioridad, no destacó por su juego en cancha.

-- Hizo menos de lo que se espera de un conjunto de su categoría. Ellas comenzaron la liga muy fuerte y se vieron con posibilidades de entrar a jugar por el título. Ahora, que ya han visto que no es posible, creo que están más bajas que en esos inicios de la liga. Sin embargo, hay que destacar a su americana Pauline, que es una delicia verla jugar. En el encuentro de ida nos dieron un buen repaso y aquí intentamos que no sucediera lo mismo.

-- Todo lo que resta por jugar va a ser lo mismo que lo visto a tu equipo en estos últimos encuentros.

-- Con lo que tenemos ahora vamos a continuar trabajando. Unas veces saldrán las cosas mejor que otras, pero siempre intentaremos ganar a nuestros rivales. Quedan partidos que podemos mejorar, pese a las bajas. El trabajo siempre es importante en baloncesto y pese a las continuas adversidades nosotros seguimos por ese camino.

MINGUELA:

“El empate nos complicó un partido que debimos ganar”

“Mi equipo ha conseguido regresar al juego alegre”



Pese a la pérdida de un punto, José Antonio Minguela, no estaba como ocurrió en otras ocasiones, enfadado con su gente. Más bien lo estaba en línea directa con otro protagonista. Pero éste no se encontraba en el vestuario.

-- Explícanos lo que ha pasado hoy en el desarrollo del encuentro.

-- No ha pasado nada. Que se ha empatado. Pero estoy satisfecho ya que el trabajo de mis jugadores ha sido bastante bueno. El encuentro ha sido de poder a poder con fases del encuentro hasta de fútbol brillante. Y en todo caso al rival siempre hay que tenerle en cuenta.

-- Claro que seguro que tam-

sivo, porque a mí no me vale el hecho de que me pite un penalti en contra y luego me señale 20 faltas en el centro del campo. Y no vengo a decir que no pite. Si ha de señalar faltas, las que sean, porque se han cometido, que lo haga. Creo que el Almazán, que también ha luchado, no se ha merecido el punto. Hoy se le ha encontrado.

-- ¿Ha vuelto tu equipo al estado de forma que le vimos en la primera vuelta?

-- Yo ahora estoy muy satisfecho de cómo los jugadores están actuando. En Hullera, hicimos un encuentro sensacional y debimos traernos los dos puntos. Los jugadores hicieron un gran fútbol. Como yo les estoy pidiendo.

-- ¿Quiere esto decir que ya no se “perdonará” tanto a los equipos de abajo en la clasificación?

-- Eso es lo que todos queremos, porque esa pérdida de puntos son las que desmoralizan a los jugadores. Hoy, pese a que el Almazán siempre es equipo difícil que aprovecha la envergadura de sus jugadores, hemos dominado y jugado para ganar.

-- ¿Continúa el DyC con las mismas posibilidades que ante para lograr una de las cuatro plazas de promoción?

-- Quiero creer que sí, pero también cuentan los otros equipos. Nuestro empate de hoy ha complicado la zona alta de la tabla y sólo cabe que los jugadores consigan mantener la ilusión por uno de esos puestos. Yo, y ellos lo saben, confío en todos. El hecho de que pueda repetir una alineación en dos partidos consecutivos, no va en detrimento de nadie. Hoy ha sido Pascual quien no ha podido jugar, dado que tenía mucha fiebre. Seguramente nos habría hecho falta para



bién tienen que hacer mención del colegiado.

-- Sí, pero porque ha cometido un gran error. Ha señalado un penalti absurdo, cuando el balón ya se encontraba en las gradas. No lo tendría muy seguro cuando se ha quedado dudando antes de señalar la incidencia citada. Ahí nos ha fastidiado el encuentro porque perdimos un punto que nos hacía falta.

-- Es decir, que opinas que gracias al árbitro empató el Almazán.

-- Mira, el árbitro pudo ser deci-

aprovechar los balones que llegaban al área del Almazán.

-- ¿Será un equipo más a luchar por esa cuarta plaza el Almazán?

-- Para mí que tiene uno de los calendarios de encuentros más difíciles. Puede estar entre Bungalés, nosotros e incluso el Hullera, que cuenta con un partido menos.

ENTRENADORA XUNCAS:
“Caja Segovia en su cancha es otro equipo”

“La Liga estaba decidida para Dorna antes de empezar la competición”

La entrenadora de Xuncas Vigo, Juani Igelmo, no había podido disfrutar del sabor de una victoria fácil. A lo largo del encuentro había estado nerviosa, en tensión, moviendo el banquillo con más asiduidad de lo normal, porque la situación era preocupante ante la lucha del equipo rival.

-- Pese al triunfo no vemos contenta a la entrenadora del equipo que ha ganado.

-- No estoy satisfecha. Es que considero muy difícil mantener la concentración de un equipo a través de una temporada tan larga, y más ahora que estamos pensando más en la Copa que en la Liga. Hoy, frente a Caja Segovia, no sólo tenemos que ganar, también tenemos la obligación de realizar un buen encuentro. Pero para ello hace falta concentración y no la hemos tenido.

-- Y ello pese a que enfrente se puede decir que no había equipo.

-- En eso difiero. El Caja Segovia cuando juega en esta cancha se transforma y es mucho más peligroso que cuando juega fuera. En este partido, como a lo largo de lo que



llevamos de temporada, no hace otra cosa que luchar contra la adversidad que le persigue. Al final de los

partidos pierde porque es muy difícil jugar con cinco, con cuatro jugadoras, todo un partido.

-- ¿Siente el Xerox decepción por cómo ha transcurrido su liga particular?

-- Dado el buen rendimiento que tuvimos en la primera vuelta y que ahora no ha tenido continuidad, yo creo que hay que considerar como normal que la gente no esté jugando a la misma altura. Pero como entrenadora digo que hicimos lo que teníamos que hacer. Estar muy fuertes en el inicio de la competición e intentar clasificarnos para la Copa. Lo hemos conseguido. Cuando como nosotros, somos un equipo recién ascendido, hemos de luchar al principio, no al final. Hemos conseguido las metas antes que otros. Pero también digo que es muy difícil mantener a las jugadoras con una concentración tensa a lo largo de siete u ocho meses. Ahora estamos pagando el ser un equipo recién ascendido.

-- La liga 90/91, ¿ya tiene dueño?

-- Pero no ahora. Antes de empezar ya se sabía quién iba a tener opción para ganarla. Cuando se hace un equipo como el que fichó Dorna, donde todas las jugadoras pueden jugar de titulares indiscutibles en cualquier otro conjunto, es difícil luchar contra eso. Nosotros hemos notado, sobre todo algunas de mis jugadoras, la inexperiencia de la División de Honor. Teníamos muchas ganas de ganar a Dorna y nosotras mismas nos hemos bloqueado.

-- Si volviera a comenzar ahora la Liga, ¿cambiarías algo?

-- No me lo he planteado, pero seguramente sí. Tanto a nivel de mi equipo como en los planteamientos frente a otros.

Suscríbese a:

EL ADELANTADO

Texto: J. M.^a
Fotografías: Antonio

Ven al Festival de Primavera

**DEL 13
AL 20
DE ABRIL**



Te regalamos este video.

En este video se incluyen todas las novedades Ford para esta primavera, y algunos consejos prácticos de conducción de nuestros pilotos oficiales. Te lo regalamos. Sólo tienes que venir a por él.

Además en este video está la clave para participar en el sorteo de tres Ford Escort.

Presentado por CARLOS PALAU, MIA BARDOLET y J.A. SANSIENBARRENA.

Y tres Ford Escort.

Ahora tienes la oportunidad de participar en el Sorteo ante Notario de tres Ford Escort a elegir entre los modelos GHIA 1.6 ó 1.8 Diesel, NOMADE 1.6 ó 1.8 Diesel y SPORT 1.6i.



Y además muchas ofertas.

Para celebrar la Primavera, Ford te ofrece sensacionales ofertas según modelos y versiones. Desde ABS o dirección asistida gratis, hasta aire acondicionado a un precio muy especial. Y atención al XR2i. Ahora puedes conseguirlo por sólo 1.597.000 Ptas. (serie limitada).

Te esperamos en cualquiera de los Concesionarios Ford. Ven a vernos. La primavera Ford trae suerte.



Red de Concesionarios Ford

SEGOVIA
AUTO INDUSTRIAS NUÑEZ, S.A.
Ctra. de San Rafael, 40

FUTBOL JUVENIL

0-3. Nueva victoria de Quintanar sobre Estudiantes, en Gijón

Gonzalo, autor de los tres tantos de su equipo



ANTONIO

(GIJON, especial para EL ADELANTADO, de F. CUESTO).-- En mal estado se encontraba el campo de San Julián para disputar el encuentro de la primera división del fútbol juvenil, que protagonizaron los conjuntos de ESTUDIANTES y QUINTANAR. Ello no fue en detrimento de la lucha que vimos desarrollar a los dos conjuntos, claro que con mayor efectividad para el equipo segoviano que fue quien se llevó el triunfo. Excelente la temperatura y mucho público presenciando el partido.

MARCADOR

ESTUDIANTES, 0.
QUINTANAR, 3 (Gonzalo).

ALINEACIONES

ESTUDIANTES: Plácido; Osorio, Santi, Miguel, Díaz, Meana, Solar (Alex), Rodri, Barquilla, David (Victor) y Julio.

QUINTANAR: Velázquez; Quique, Costa, Velasco, Raúl, Andrés, Tofín (Ignacio), Puente, Sacristán, Emilio y Gonzalo (Oscar).

ARBITRO: SUAREZ SANCHEZ. Una labor muy equilibrada la suya.

GOLES

0-1. Minuto 5. Falta que lanza

GONZALO. Lo hace fuerte y el balón sale raso sin que pueda detenerlo Plácido.

0-2. Minuto 36. Lanzamiento desde la esquina. Balón sobre el área local, Gonzalo que remata y lleva el esférico a la red.

0-3. Minuto 41. El oportunismo de GONZALO hace que, tras resolver un auténtico lío de jugadores en el área, conecte con el balón y amplíe la diferencia.

SIN PROBLEMAS

Quizás haya sido éste uno de los triunfos más cómodos que haya logrado el equipo segoviano en sus viajes a Asturias en la presente temporada. Puede decirse que jugó a placer y que pudo incluso haber aumentado su cuenta particular si la suerte en los remates acompaña a sus jugadores.

Fue un primer tiempo de total dominio visitante y en el que ESTUDIANTES no tenía posibilidades de llegar a la portería contraria.

La segunda mitad, con un marcador tan claro a favor, hizo que QUINTANAR no forzara en ningún momento su juego, situó a sus jugadores en la zona ancha del terreno y esperó que los locales organizaran su juego. Pero éste, queriendo buscar goles, era demasiado alocado para conseguirlos, mien-

tras que GONZALO, el oportunista del encuentro, y Sacristán, tuvieron ocasiones muy claras de aumentar la diferencia, pero en unas ocasiones las felices y arriesgadas intervenciones de Plácido y en otra la falta de serenidad de los citados jugadores, hizo que el marcador con que había concluido la primera mitad ya no se alterara.

Entre los destacados hay que citar a GONZALO, que si bien no realizó un buen encuentro, sí fue el causante principal de que su equipo se llevara una victoria tan clara. También ANDRES y VELASCO estuvieron a gran altura. Entre los locales hay que hacerlo con Plácido y Osorio.

RESULTADOS

Gijón Ind., 3; Español, 1.
Racing Ferrol, 2; Sporting At., 2.
Vista Alegre, 1; Zamora, 3.
Estudiantes, 0; Quintanar, 3.

CLASIFICACION

- 1.º Gijón Industrial, 19 puntos.
- 2.º Sporting Atlético, 18 puntos.
- 3.º Racing Ferrol, 17 puntos.
- 4.º Español, 13 puntos.
- 5.º Quintanar, 12 puntos.
- 6.º Zamora, 12 puntos.
- 7.º Estudiantes, 7 puntos.
- 8.º Vista Alegre, 6 puntos.



ANTONIO

Cuando las barbas de tu vecino...

Menuda polvareda se ha levantado en torno al presidente (ex) de la Federación Española de Pelota, Angel del Amo, al que el propio Consejo Superior de Deportes acusa de malversación de fondos y las "pistas" que hasta ahora ha dado así lo hacen presagiar.

Hay clubes de pelota --entre ellos está el Valledado--, donde hace mucho tiempo que no llegan las "pelas", si bien parece que es uno de los que sí figura como que se les ha entregado. Desde luego el que haya "tirado de la manta" puede que ahora descubra mucho más de lo que esperaba encontrar. Ya saben, los que han seguido el caso, que se acusa fundamentalmente del "desvío" de dinero hacia las obras del frontón de La Ensenada, en Palencia, donde si bien las obras no habían terminado, sí funcionan en sus instalaciones un bar y un restaurante. Aquí sí hay que decir aquello de que "cuando las barbas de tu vecino...", porque, seguramente, el C.S.D. investigará también las cuentas (ingresos y gastos), de otras instalaciones deportivas dependientes de la Federación Española, entre las que se encuentra el pabellón de La Albuera, que si bien estaba en "vías" de cesión, compra-venta o lo que fuere por parte del Ayuntamiento, las actividades realizadas en él, todas ellas lucrativas, habrán tenido un reflejo --seguramente-- en la contabilidad de la propia Federación, que es lo que ahora quiere ver, por las claras, el Consejo.

El tema se las trae. Porque al deporte, sobre todo de base, le llega poco dinero y si encima hay quien los "desvía" hacia otros lugares... Hay que esperar que por el bien del deporte todo se aclare y que nos enteremos dónde han ido a parar los dineros de las subvenciones y ayudas; de lo recaudado en los pabellones, de la inversión que se llevó a cabo con esos dineros, y en una palabra, que las cuentas queden claras para todos. Tanto para el que recauda, como para el que ha de pagar.

J.M.º

El equipo de Huesca, ganador de la Aventura Hornimans'91

El equipo de Huesca, compuesto por Susana Anglada, Hugo Biarge y Daniel Ascaso, fue el ganador de la Aventura Hornimans'91, que se ha desarrollado durante los días 3 al 6 de abril en Asturias y en la que han participado doce equipos mixtos de tres personas cada uno.

En las Vegas de Sotres, paraje escogido para instalar el campamento-base, se realizó la prueba que determinó el orden de salida de los equipos.

Bajo un sol primaveral, y tras suministrar a los equipos material diverso (arneses, cascos, trajes de neopreno, bolsas estancas y otros utilajes), se inició la primera prueba, una marcha de orientación hasta Bulnes a través del Collado Pandebano. Después de dos horas y media de caminata entre espectaculares vistas, ya cerca del Naranjo de Bulnes, se emprendió la siguiente prueba, el descenso del Cañón del Tejo. A la salida del cañón, donde el Bulnes se une al río Cares, se instaló una tirolesa inclinada de unos 50 metros de largo, por la que los participantes se deslizaron para volver a cruzar posteriormente el cauce del río por un puente himalayano.

El segundo día de aventura concluyó con la práctica de un rapel en el vacío de 40 metros, y una escalada de 5º grado.

La tercera jornada se inició a las 6 de la mañana para realizar un itinerario de 19 kilómetros por pistas en vehículos Nissan Patrol 4x4. La lluvia convirtió la ruta en un barrizal de difícil travesía y sólo el compañerismo reinante hizo posible la consecución de tan dura prueba.

La falda del Picu de los Esquilones alberga una cueva en la que tuvo lugar la siguiente prueba. Se trataba

de poner en práctica los conocimientos de espeleología de los aventureros, descendiendo por una escala hasta una profundidad de 24 metros. A la salida de la prueba por una "gatera" se facilitó a los participantes bicicletas de montaña con las que realizaron una dura ruta de 8 kilómetros hasta llegar a orillas del Cantábrico en la playa de Poo. El agua caída había anegado muchos puntos del recorrido, hasta el extremo de que los ciclistas tuvieron que cargar al hombro la bicicleta y avanzar con el agua hasta la cintura. Se pernoctó en la misma playa de Poo ante la imposibilidad de utilizar el helicóptero para trasladar a los participantes hasta la isla de Almenada.

Al día siguiente, último de aventura, los equipos fueron transportados en helicóptero hasta la playa de Torimbia, escenario idóneo para la práctica de parapente, que fue la última prueba, a la que se sumaron aficionados locales.

Como fin de fiesta, y después de la entrega de premios en el transcurso de una "espicha" (típica comida asturiana) ofrecida por las autoridades de Llanes, se organizó una salida nocturna, fuera de competición, en la que todos los participantes, técnicos y expedicionarios, pudieron disfrutar del animado ambiente nocturno de Llanes.

El equipo de Huesca, como ganador de la Aventura Hornimans'91, fue nombrado Asesor Técnico de la Aventura Hornimans'92, lo que le da derecho a participar en el ensayo general de dicha edición. Además, también podrán participar en el desarrollo de la Aventura'92 en calidad de miembros del equipo técnico.

¿Publicidad eficaz?
en EL ADELANTADO

MARCHA MADRID-SEGOVIA

52 marchadores tomaron la salida en la Puerta del Sol

La llegada a la Plaza Mayor, a las 5,30 de esta tarde



M. Galindo

Algunos de los organizadores de la marcha con el presidente del Centro Segoviano de Madrid, D. José Luis Bernal

Con una gran animación comenzó el desarrollo de la IV edición de la Marcha Madrid-Segovia, que consiguió su récord de participación: nada menos que 52 participantes tomaron la salida, entre ellos seis mujeres, de las ocho que en un principio se inscribieron. La organización se ha visto sorprendida por el alto número de personas que querían unirse y participar. No menos de 30 solicitudes hubieron de quedar fuera.

Hasta el momento de redactar estas líneas los pasos por diferentes puntos del recorrido han ido cumpliendo el horario previsto. Se prevé que a las 3,30 de esta tarde lleguen a TORRECABALLEROS y a las 5,30 se encuentren en la Plaza Mayor, donde en La Concepción les será servido un vino español. Para entonces habrá cubierto los 100 kms. andando.

En nuestro número de mañana ofreceremos a nuestros lectores una amplia información gráfica y literaria de lo que fue el recorrido, kilómetro a kilómetro.

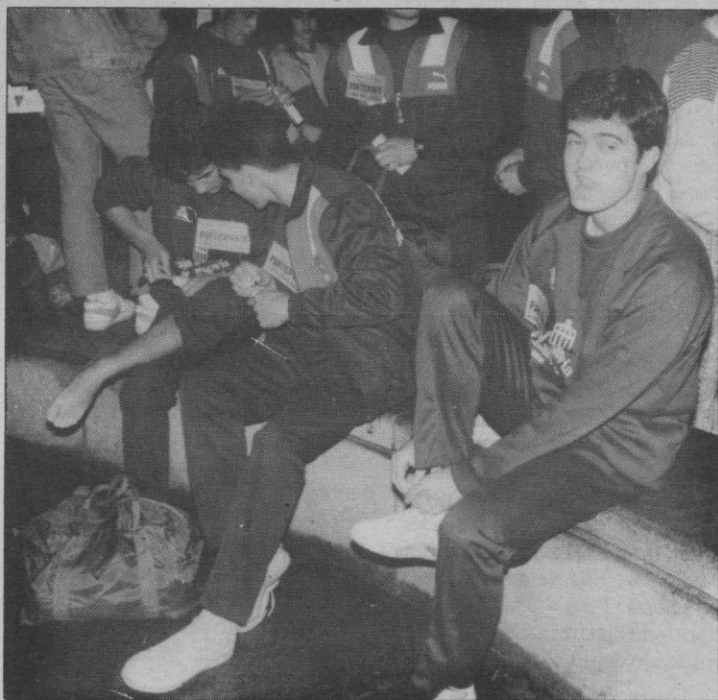

M. Galindo

Varios de los participantes revisan minuciosamente su calzado antes de iniciar la marcha

Ramón Mendoza fue proclamado ayer oficialmente presidente del Real Madrid hasta 1995, en un acto protocolario en el que el máximo mandatario blanco no habló del futuro del club ni de su gestión al frente de la entidad desde que en el mes de mayo de 1985 fue elegido por primera vez presidente de la Casa Blanca.

"Voy a intentar mandar mejor", dijo Mendoza tras hacerse públicos los resultados oficiales de las elecciones celebradas el domingo, en las que Mendoza obtuvo 15.005 votos (58,83%), mientras que el otro candidato al cargo, Alfonso Ussía, se quedó con 10.501 (41,17%). El índice de participación se situó en el 50,14%, al votar 26.283 de los 52.420 socios que tenían derecho a elegir presidente.

"Vamos a reestructurar la empresa sin escobas ni barridas. Solamente haremos algunos retoques, y pido perdón por una gestión que puede ser equivocada", manifestó el reelegido presidente madridista, que en la Sala de Trofeos del Santiago Bernabéu tenía sentado a su derecha al



secretario de Estado para el Deporte, Javier Gómez-Navarro, y a su izquierda al presidente de la Federa-

ción española de Fútbol, Angel María Villar (tal y como muestra la foto), que desearon la mejor suerte

BALONCESTO.—"Final four" Copa de Europa Barcelona-Maccabi, primera semifinal

París.- Hoy comienza en París la "final four" de la Copa de Europa de baloncesto, con el Barcelona y el Pop'84 como máximos favoritos para conquistar el título continental. El rival del Barcelona en semifinales será el Maccabi de Tel Aviv, y el del Pop'84, el Scavolini de Pesaro.

El Barcelona buscará de nuevo la conquista de su primera Copa de Europa. Será la tercera oportunidad que tendrán los azulgranas para conquistar un trofeo que todavía no ha llegado a la Ciudad Condal.

Para el partido de hoy frente al Maccabi, que comenzará a las 17,30 (TV-2) y que será dirigido por el griego Rigas y el francés Mailhabiau, unos 500 aficionados catalanes, que se han desplazado hasta la

capital francesa, animarán desde la grada a un Barcelona, principal favorito para lograr su clasificación para la gran final. Su buena defensa, el poder del juego interior con Norris y Ortiz, y su juego de perímetro, con Epi, que disputará su tercera "final four", y Solozábal deben imponer su ley y ampliar el número de victorias sobre el Maccabi en Copa de Europa, que hasta el momento es de 6-4.

De todos modos el técnico del Barcelona, Bozidar Maljkovic, no se fía en absoluto del Maccabi: "Es un conjunto muy fuerte. Cuenta con menos estrellas que la pasada temporada y ahora forma un equipo más trabajador".

POP'84-SCAVOLINI, SEGUNDA SEMIFINAL

La otra semifinal la disputarán el Pop'84 de Split, doble campeón de Europa, y el Scavolini de Pesaro, que accede por primera vez a una "final four". El encuentro comenzará a las 20,30 horas (TV-2) y será dirigido por el inglés Richardson y el soviético Davidov.

En este choque parte como favorito el Pop'84, que sin Radja ni Sobin, contará con Toni Kukoc, auténtico líder del equipo y máximo anotador del mismo, con una media de 20 puntos por partido. Por su parte, Scavolini tiene en el alero Darren Daye su gran figura, sin olvidar a Walter Magnifico y Ario Costa en el juego interior.

TELEGRAMAS DEPORTIVOS

TENIS: Los españoles Emilio Sánchez Vicario y Sergio Bruguera ocupan los puestos undécimo y decimoquinto, respectivamente, de la clasificación de tenistas profesionales (ATP) tras los puntos obtenidos al llegar ambos a la final del Conde de Godó, que se adjudicó el primero. El sueco Stefan Edberg sigue en cabeza, seguido por Boris Becker.

La argentina Gabriela Sabatini, segunda cabeza de serie, ganó a la alemana Steffi Graf, primera cabeza de serie, por 7-5 y 7-6 (6-3) y se proclamó campeona del Torneo de Amelia Island, dotado con 350.000 dólares. Este es el cuarto título de la argentina esta temporada.

QUINIELAS: El único acertante de quince y catorce resultados de la quiniela futbolística cobrará 312.928.888 pesetas, según el escrutinio provisional al ciento por ciento. Los 92 de 13, percibirán 1.175.889 y los 2.309 de 12, 46.852 pesetas.

POLIDEPORTIVO: El Consejo Superior de Deportes (CSD) ha dado instrucciones a las federaciones españolas para que no subvencionen a los deportistas que hayan fijado su residencia fuera de España con la intención de eludir el pago de los impuestos.

FUTBOL.

Amistoso ante Rumania

Los planes de Suárez trastocados por las bajas

Madrid.- La jornada de Liga del domingo se saldó con cinco bajas, lo que trastocó los planes de Luis Suárez para el partido de mañana frente a Rumania.

Por contra, este partido servirá, en opinión de Suárez, "para ver a nuevos jugadores", puesto que debutarán en la selección absoluta seis jugadores, Juan Carlos y Solozábal (At. Madrid), Giner (Valencia), Ciganda (Osasuna), Caminero (Valladolid) y Luis Enrique (Sporting).

Los jugadores que han causado baja con respecto a la convocatoria hecha pública por el seleccionador el pasado viernes son los barcelonistas Beguiristáin, Amor y Goicoechea, el defensa del Ath. de Bilbao, Alcorta y el delantero del Oviedo, Carlos, todos con problemas de abductores, excepto el último, que resultó lesionado el domingo en el encuentro de Liga frente al Betis.

Los sustitutos de los cinco jugadores, además de los ya mencionados Giner, Caminero y Ciganda, son Moya, delantero del Valladolid y Martín Domínguez, centrocampista del Osasuna.

"Las bajas han sido numerosas y en todas líneas", agregó Suárez, "lo que supone un contratiempo en la preparación del encuentro ante Rumania, pero continúan bastantes hombres con experiencia y no hay nada que oponer a las bajas, porque todos han traído el certificado médico de su equipo y han sido observados por los médicos de la selección".

Las selecciones olímpica y absoluta viajaron ayer en avión desde Madrid hacia Badajoz, donde la primera juega hoy un amistoso contra su homóloga rumana. Por su parte, los hombres de Suárez se acercaron por carretera hasta Cáceres, escenario del encuentro de mañana.- Efe.

La base de una buena salud empieza por una dieta equilibrada

No se trata de "comer mucho" sino de "comer bien"

María Luisa Roncal
FREE LANCE PRESS



Una alimentación equilibrada es la base de una buena salud. Mantener la justa proporción entre proteínas grasas e hidratos de carbono es más que necesario. Aun cuando se trate de rebajar peso. En cualquier caso, una dieta racional nos evitará muchos quebraderos de cabeza y puede ser fácil de seguir hasta para los más perezosos.

La alimentación proporciona al cuerpo la energía que necesita para funcionar. En otras palabras, todo se renueva constantemente. La piel, los dientes, los huesos. El desgaste del organismo necesita reponerse o se deteriora. Pero como cantidad no es igual que calidad, no basta con un plato rebosante. Hace falta un menú bien pensado, de acuerdo con la edad, el trabajo y las necesidades propias de cada individuo.

Los niños de tres años, por ejemplo, necesitan un aporte diario de mil trescientas calorías. Los de seis, trescientas más, y los de nueve, mil novecientas calorías. Un adolescente requiere tres mil calorías diarias. A una mujer adulta le bastan con dos mil cien.

La cifra se reduce de nuevo conforme avanza la edad. Un señor de cincuenta años requiere unas dos mil seiscientas calorías diarias, mientras que a uno de setenta años le bastan con dos mil doscientas. Las mujeres, por término medio, necesitan unas quinientas calorías menos que los varones. La ingesta calórica será menor si se desea perder esos kilos de más. Pero recuerde que las dietas drásticas que prometen milagros, a la larga, resultan perjudiciales.

Lo malo es que el comer se une generalmente a las buenas veladas. Un grupo de amigos, algo o nada que celebrar. Comida en exceso y alcohol. Esto a la larga se convierte en grasa, que se localiza en el cuerpo. Y lo peor de todo es que la gordura no es salud, como se creía antes. Un obeso puede presentar perfectamente una gran carencia vitamínica y un desequilibrio de su organismo.

Pero tampoco hay que pasarse. La gente demasiado delgada es una friolera integral y presenta un aspec-

to desencantado: rodillas huesudas, brazos delgados y cara chupada. Se necesita un recubrimiento de grasa bajo la piel que nos dé calor.

Esto de comer mal es muy corriente en nuestros días. La prisa, el trabajo. Se toma un "tentepié" y no se come. Un pastel y un café sustituyen a la cena. Si estamos solos malcomemos por falta de interés. Tomamos demasiados excitantes y fumamos continuamente. El exceso de trabajo, la polución y el ajeteo hacen el resto. El resultado es una imagen muy corriente en nuestras calles: ojeras, aspecto cansado, palidez, falta de energía y nerviosismo.

EMPEZAR CON UN BUEN DESAYUNO

Saltarse el desayuno es un grave

error. Al levantarse de la cama el cuerpo se encuentra decaído, necesita energía para echar a andar. Si no desayunas, seguramente que a media mañana te tomarás un bollo porque tienes el estómago en los pies. Un café, un poco de pan con mantequilla y fruta serán un buen principio del día. El queso también está recomendado, y en plan más americano, los famosos huevos revueltos con jamón.

A media mañana es normal tomar un tentepié. En realidad es más aconsejable realizar pequeñas comidas cada cuatro horas que darse grandes atracones dispersos. Es necesaria la ingesta de calcio, ya sea por medio de la leche o el queso. Las proteínas de la carne y el pescado. Y un tanto por ciento de hidratos, ya sea mediante la fruta o algún que otro dulce.

Por regla general, si usted suprime los dulces en su alimentación rebajará peso. Es una dieta fácil de seguir, que no promete bajones espectaculares, pero a la larga logrará su objetivo y se encontrará en plena forma. Reducir hidratos no significa deshacerse por completo de ellos. El famoso régimen de los hidratos, basado en la anulación de su ingesta, proporciona cambios espectaculares en la figura. Pero van acompañados de un desequilibrio y deshidratación.

Hay también otros problemas, que se tratan poco: cómo ganar peso. Sí, ganar. Existen personas delgadas "de por vida", con poco apetito y energía, que desearían cambiar su figura. Es verdad que existen personas acomplejadas por su delgadez. Normalmente no se le dice a una persona que está demasiado gorda que lo está. Pero a una flaca se le aclara inmediatamente esto: que está demasiado delgada.

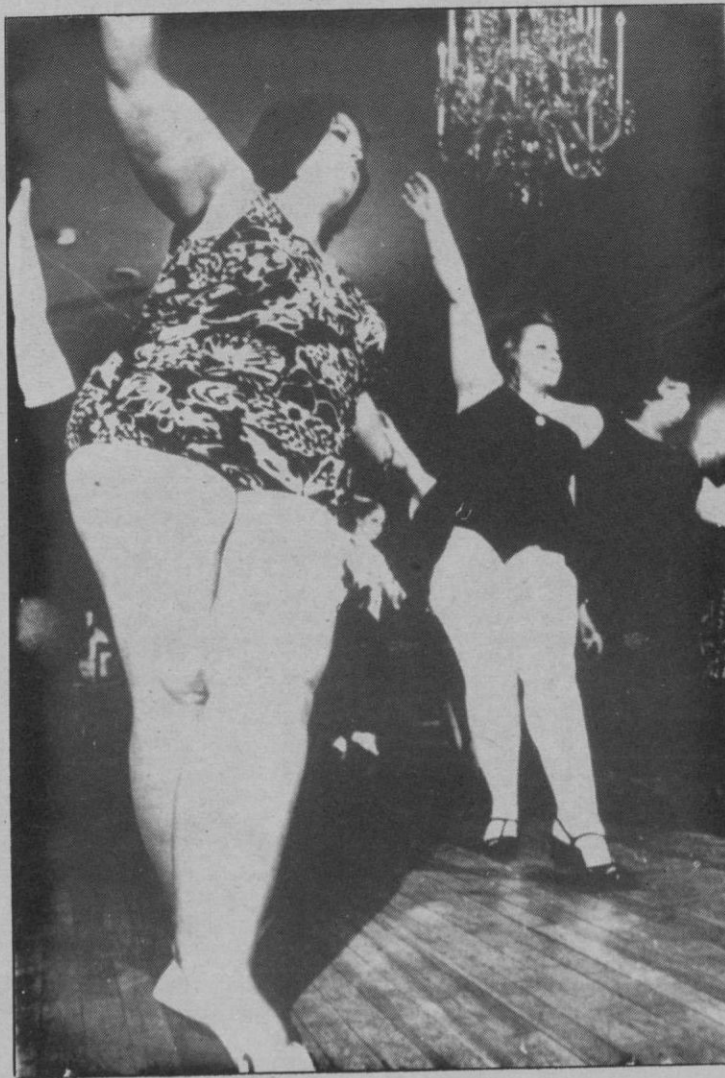

Hay delgados que no engordan coman lo que coman. A pesar de sobrealimentarse. Su metabolismo se encarga de quemar diariamente todas las calorías que se ponen a su alcance, sin dar tiempo a que se conviertan en grasa. Este caso no tiene solución. Estas personas llevan una dieta equilibrada y comen suficiente cantidad como para mantener su organismo en plena forma.

Sin embargo, hay otros flacos por no comer. Las típicas personas que con una alubia sienten el estómago pesado y lleno. Estos sí tienen remedio. Normalmente se trata de personas excesivamente nerviosas. El reposo y tomarse las cosas con más calma ayuda mucho. Sustituir las tres comidas diarias por seis pequeñas comidas puede ser un comienzo. Eso sí, cada pequeña comida debe ser equilibrada. Normalmente el flaco nervioso huye de los platos abundantes: tan sólo con mirarlos se acaba su escaso apetito.

En estos casos es aconsejable evitar los alimentos demasiado grasos, porque llenan antes que los más ligeros. Los aperitivos amargos pueden estimular este débil apetito y el reducir los líquidos durante la comida también es conveniente para que el estómago "no se llene" antes de llegar al plato fuerte.

El ambiente es también muy importante: nada de prisas ni de preocupaciones. El flaco nervioso debe tomarse una buena hora para comer. Incluso descansar después del café. Nada de almuerzos de trabajo: que ni se almuerza ni se trabaja.

CUIDADO CON LAS GRASAS

La mayoría de la gente se preocupa de los azúcares en sus comidas, por aquello de la línea. Pero pocos tienen en cuenta las grasas. Normal-

mente, a un mayor nivel de vida se ingieren más grasas y menos hidratos de carbono. Pero la grasa es también un peligro: sobre todo para el corazón.

Muchos miles de personas mueren anualmente a causa del infarto. Y otras quedan gravemente enfermas. Los factores determinantes de este tipo de enfermos son la subida de la presión sanguínea, el colesterol, la grasa en la sangre y la falta de ejercicio.

En realidad estos factores se relacionan entre sí. La gente ingiere demasiadas grasas, demasiadas calorías. No las queman con su actividad diaria, ni hacen ejercicio para conseguir eliminarlas. Trabajan demasiado, fuman y toman café. Su tensión sube y el asunto se complica.

Pero las grasas no son sólo lo que vemos. Hay lípidos "invisibles": en la leche entera, en el queso, en una chuleta de cerdo.

Hay que tener especial cuidado en no abusar de los alimentos que aportan un exceso de colesterol. Olvídense del riñón, el seso, las mollejas. Hay que dosificar los mariscos y los huevos. Sustituya las mantequillas y grasas por alimentos más ligeros: quesos descremados, margarinas vegetales y nata industrial ligera.

Recuerde que los aceites vegetales disminuyen el nivel del colesterol en la sangre. También hay que controlar los azúcares cuando se padece del corazón: la sacarina líquida es una buena solución en la cocina. Y uno o dos comprimidos endulzan perfectamente su café.

En cualquier caso recuerde que la mejor inversión para su salud es una buena alimentación. De todo un poco. No se trata de cantidad, sino de calidad.

ANUNCIOS POR PALABRAS

ALQUILERES

SE ALQUILA bar en funcionamiento. Carretera San Rafael, 20. Teléfono 432254.

SE ALQUILA piso de 4 dormitorios. Muy luminoso. Telf. 441729, horas oficina.

COMPRAS

COMPRAMOS monedas, billetes, sellos, postales, libros, condecoraciones, todo antiguo. Doblón. Domingo de Soto, 1. Teléfono 435109.

GANADOS

VENDO 7 yeguas, 1 de montura, abocadas, un caballo. Lucio del Amo. Teléfono 504084. Arcones.

VENDO charoleses, machos, puros, con carta. Teléfonos 181271 y 181497.

VENDO vacas moruchas, cruce con avileño. Teléfono 471244.

VEHICULOS

VEHICULOS importación. Motor Castilla-Aupisa. 20 años experiencia. Segovia-Madrid-Alemania. José Zorrilla, 109. Teléfono 422032.

VENDO camión furgón Ebro L-45-RM-6471-GB, carnet 1.º. Teléfono 422032.

IVECO, vendemos furgonetas y camiones usados procedentes de cambio, seminuevos y bien revisados. Crta. San Rafael, Km 92. Segovia.

COSECHADORA Clayson 1530, 4,20, buen estado. Vendo. Teléfonos 594298 - 594369

VENDO Citroën AX-GT, año 88, 20.000 kilómetros, azul, extras. Teléfono 437813.

TRASPASOS

TRASPASO bar céntrico. Muchas facilidades. Teléfono 430753 (horas comercio).

TRABAJO

SE NECESITA dependiente y ayudante de cocina. Hamburguesería Giorgio. c/ Gobernador Fernández Jiménez, 14 (Cerramos domingos).

Se necesita CONDUCTOR con carnet de 1.º

Buen sueldo

Teléfono 44 20 23 (horas oficina)

SE NECESITAN dos chicos para barra, y dos mujeres para cocina. Teléfonos 8560004 y 8560014. Navacerrada.

SE NECESITA camarero. La Granja. Teléfono 470014.

NECESITO dependiente para pescadería, de 16 a 19 años. Teléfono 436373.

SE NECESITA dependiente, horario comercial. Teléfono 435283.

SE PRECISAN oficiales de 1.º y 2.º y ayudantes de cerrajería y aluminio, sueldo a convenir. Teléfono 434397.

SE NECESITAN operarios varones para trabajar en turnos. Interesados llamar teléfono 437661 (de 9 a 2), Sr. Félix.

NECESITO mujer para limpieza. Restaurante Duque. Teléfono 430537.

SE NECESITA chica fija. Teléfono 427607.

MECANICO electricista: FP2, menor 23 años, servicio militar cumplido. Presentarse personalmente en Volvo. Ctra. Soria. Teléfono 432261.

VENDEDORES autónomos para importante marca de vehículos de importación, a comisión, horario libre. Concertar entrevista. Teléfono 432261.

SE NECESITA camarero. Hotel Mirasierra. Teléfono 555005.

SE NECESITA camarero. Bingo Gimnástica Segoviana. Cafetería Damas. Teléfono 427169.

SE NECESITA ayudante de mostrador. Teléfono 434807.

CAMARERO o aprendiz comedor, 9-6, buen sueldo. Hotel Lucía. 171002.

SE NECESITA persona para trabajar con conocimientos de maquinaria del campo. Teléfono (91) 7854500.

SE NECESITA pinche de cocina. Teléfono 420012.

SE NECESITA ayudante camarero, buen sueldo. Restaurante La Oficina.

NECESITO empleada de hogar fija, buen sueldo. Teléfono 434692.

PRECISO personal mayor 24 años. Jornada total o parcial. R.M. Sr. Franco. Teléfono 96/3617761.

GANE 160.000 mensuales en casa, pida información Apartado 330 Córdoba.

SE NECESITAN oficiales de 1.º electricistas, con experiencia en instalaciones y montajes eléctricos en viviendas, industrias, alumbrados, etc. Sueldo aproximado, 180.000 pesetas/mes. Teléfono 471474.

SE OFRECE pastor o vaquero, sabiendo ordeñar. Se abstengan llamar pueblos pequeños. Teléfono 556042 (de 12 a 3 y 7 a 9 noche).

AGENTES DE LA PROPIEDAD INMOBILIARIA



TOVAR: Vende 2 pisos en San José, 3 dormitorios, totalmente reformado.

TOVAR: Distintos polígonos industriales. Venta o alquiler, naves distintas superficies.

TOVAR: Vende apartamento San Ildefonso, 1 dormitorio, gastos individuales. Estrenar.

TOVAR: Alquila local calle Roble. Superficie 200 m², amplia fachada.

TOVAR: Vende local calle La Plata. Superficie 122 m², facilidades.

TOVAR: Alquila local, Ctra. de Trescasas. Superficie 70 m².

TOVAR: Vende apartamento 2 dormitorios, garaje/cocina amueblada. 7.500.000 ptas.

TOVAR: Vende dúplex, Cantueso, 4 dormitorios, garaje, trastero. A estrenar.

TOVAR: Alquila local José Zorrilla, 240 m², 2 plantas, instalado.

TOVAR: Vende piso en Nueva Segovia. 4 dormitorios. Garaje. Trastero.

TOVAR: Vende piso El Palo. 3 dormitorios. Trastero. Interesante precio.

TOVAR: Alquila local Vía Roma. Superficie 78 m², edificio nuevo.

TOVAR: Traspasa bar junto Plaza Mayor, muy rentable, información personal.

TOVAR: Traspasa local. Sargento Provisional, 70 m², montado ideal boutique.

TOVAR: Alquila oficinas, distintas superficies, enclave único, muy luminosas.

TOVAR: Vende local en El Salvador, superficie 115 metros.

43.59.50 ☎ 43.54.61



EZEQUIEL GONZALEZ, 6



HABIAT: Su agencia. Locales, pisos, chalets, solares, alquileres. Dr. Castelo, 2 (frente enlosado catedral). Teléfono 433010.

HABIAT: CALLE LIRIO. 4 dormitorios. Exterior. En construcción. Garaje opcional.

HABIAT: PLAZA RESOLANA. 127-140 m². 4 dormitorios. Primeras calidades. Garaje. Trastero.

HABIAT: CRTA. VILLACASTIN. 138 m². 4 dormitorios. Buen estado. Sólo 12.500.000.



VENDE PISO

C/ JOSE ZORRILLA

- 125 m². 4 dormitorios.
- Todo exterior.
- Gastos centrales.

INTERESANTE

HABIAT: MIRAFLORES. 123 m². 4 dormitorios. Cocina amueblada. Exterior. 2 terrazas. Amplio trastero.

HABIAT: CALLE CURTIDORES. 135 m². 4 dormitorios. Planta dúplex. Nuevo. Cocina amueblada. Vistas.

HABIAT: JUNTO PLAZA SAN ESTEBAN. 164 m². 4 dormitorios. Rehabilitado. Patio 45 metros.

HABIAT: CALLE JARDIN BOTANICO. Magnífica vivienda. 4 dormitorios. 3 terrazas. Cocina amueblada. Mejoras.



VENDE PISO

CALLE EL ROBLE

- 120 m². 3 dormitorios
- 2 baños. Seminuevo.
- Gastos centrales

INFORMESE

HABIAT: CALLE VARGAS. 200 m². 6 dormitorios. Garaje. Trastero. A estrenar. Vistas.

HABIAT: CALLE AGAPITO MARAZUELA. 147 m². 4 dormitorios. Exterior. Perfecto estado. Garaje. Trastero.

HABIAT: CALLE JOSE ZORRILLA. 142 m². 4 dormitorios. Preciosa rehabilitación. Gran calidad.

HABIAT: Sepa encontrar su Habitat. Si quiere vender, si quiere comprar, siga los nuevos sistemas en gestión inmobiliaria. Teléfono 433010.



FINCAS NOVO, Agencia de la Propiedad Inmobiliaria. Pisos, locales, chalets. Severo Ochoa, 6 bajo. Teléfono 441729.

VARIOS

AUTOCARES, bodas, excursiones, turismos, sin conductor. Sierramar. Patiño. Ladreda, 11. 430511 (seis líneas).

ELECTRICIDAD RUIZ. Máquinas de coser Singer. Juan Bravo, 3. Teléfono 430397.

VENTAS

EN PALAZUELOS de Eresma, viviendas unifamiliares de 184 metros cuadrados, por sólo 13.280.000 pesetas, entrada 2.100.000, financiación 15 años. Teléfono 471450.

EN PALAZUELOS de Eresma, viviendas unifamiliares con jardín de 152 metros cuadrados, por sólo 12.500.000 pesetas, entrada 2.100.000, financiación 15 años. Teléfono 471450.

SOLAR céntrico 300 metros. Teléfono 441400.

LOCAL acondicionado muy comercial, c/ Alférez Provisional. Teléfono 420246.

VENDO piso calle Doradores. Tres dormitorios. Garaje. Todo exterior. Buen estado. Económico. Teléfono 433001.

VENDO piso calle Riaza. Seminuevo. Tres dormitorios. Planta tercera. Garaje. Teléfono 433001.

SE VENDEN dos locales Vía Roma. Teléfono 440850.

SE VENDE piso, c/ Almira, 176 m². 4 dormitorios, terrazas. Teléfono 429510, noches.

VENDO expositor-frigorífico de carnes, fiambres, etc. Teléfono 437115.

RODAMIENTOS FERBER. Suministros industriales. Compresores ABC. Teléfono 426645.

VENDO máquina de hielo 150 kilos, para pescado. Teléfono 424785.

SE VENDE mostrador congelador y cámara de almacén congeladora. Teléfonos 435953 - 43 64 93.

Contribuya a crear vida en el Tercer Mundo

En estos momentos, en varios países del Tercer Mundo es posible la vida gracias a las más de 50.000 personas que colaboran con Intermón.

Usted también puede ayudarnos. Llámenos al (93) 301 29 36 o envíenos este cupón. Su contribución, por modesta que pueda parecerle, nos resultará de gran ayuda.



Roger de Llúria, 15
08010 Barcelona. Tel. (93) 301 29 36

Yo también quiero contribuir a crear vida

Cumplimente este cupón y marque con una cruz (X) la casilla de su elección. Recórtelo y envíelo, en sobre cerrado y franqueado, a:
Intermón. Roger de Llúria, 15. 08010 Barcelona.

Nombre y apellidos: _____

Dirección: _____

C. P.: _____ Población: _____

Provincia: _____

Adjunto un cheque a nombre de Intermón, para la ayuda al Tercer Mundo. Estoy dispuesto a colaborar con Intermón. Envíeme información de sus programas de ayuda al Tercer Mundo.

HORARIOS para atención al público en «El Adelantado de Segovia»

PUBLICIDAD Y SUSCRIPCIONES

9 a 14
17 a 18,30
Sábados: 9 a 14

REDACCION

9 a 14
Sábados: 8 a 13

DIRECCION

10 a 13
Sábados: 9 a 11,30

EL ADELANTADO DE SEGOVIA

Matilde Fernández asegura que el Gobierno modificará la Ley del Aborto

Burgos (Ical).-- La ministra de Asuntos Sociales, Matilde Fernández, anunció ayer en Burgos que el Gobierno tiene la intención de revisar la Ley del Aborto, aunque no precisó ni cuándo ni de qué formase llevará a cabo.

"La voluntad del Gobierno es revisar esa ley", afirmó Matilde Fernández, quien aseguró que las diferencias entre los ministros sobre este asunto son menores y existe el compromiso con el Congreso de presentar un informe de los ministros de Relaciones con las Cortes, Sanidad, Justicia y Asuntos Sociales.

En relación de las manifestaciones del ministro de Justicia, Tomás de la Quadra, sobre que el Tribunal Constitucional no daría luz verde a un aborto basado sólo en la voluntad de la mujer, Matilde Fernández manifestó que compartía esta reflexión, pero matizó que "no hay que quedarse sólo con los titulares, sino que hay que leer bien el texto".

La ministra de Asuntos Sociales evitó pronunciarse sobre el caso del ginecólogo malagueño Germán Sáenz de Santamaría. "Huir de una respuesta no es cobardía --declaró-- a veces es responsabilidad, porque cuando hablas con total claridad sobre algunas cosas puedes ser muy útil a algunos.

"Interpreten mi prudencia para evitar un entorno que ya es bastante conflictivo, como es el encierro del doctor Sáenz de Santamaría".



Para Matilde Fernández, quien "tiene que estar en la cárcel durante muchos años" son quienes cometen atentados terroristas como el ocurrido ayer en San Sebastián, que acabó con la vida de una joven.

La ministra se refirió también al documento que sobre el aborto ha difundido la Conferencia Episcopal para manifestar que es "positivo que se haya abierto un debate entre católicos vinculados a las directri-

ces de la jerarquía de la Iglesia", porque según su opinión, este debate puede hacerse con más rigor y serenidad en este ámbito que en el meramente político.

La titular de Asuntos Sociales, que acudió a Burgos para visitar los centros del Inerso en esta provincia, recordó que este organismo tiene un programa de inversiones de 12.212 millones de pesetas en Castilla y León entre el período 89-93. De esta cifra, 2.538 millones corresponden al ejercicio de 1991 y de ellos 825 se destinan a nuevos proyectos. El Ministerio de Asuntos Sociales destinó 19.200 millones a Castilla y León.

Los ciudadanos que olviden el DNI serán multados con 50.000 pesetas

Madrid.-- Los ciudadanos que no lleven consigo el DNI podrán ser sancionados con multas de hasta 50.000 pesetas, según se dispone en el anteproyecto de ley de Seguridad Ciudadana, elaborado por el Ministerio del Interior y que está pendiente de aprobación por el Consejo de Ministros, informa la agencia Efe.

La misma sanción puede ser impuesta a aquellos ciudadanos que incumplan la obligación de obtener cualquiera de sus documentos personales, así como los que se nieguen a entregarlos cuando hubiera sido acordada su retirada o retención.

El documento también multa con un máximo de 50.000 pesetas, a quienes exhiban objetos peligrosos para la integración física de las personas con la finalidad de intimidarlas.



El periodista catalán Josep Pernau y el fotógrafo José Luis Pérez son los ganadores de la VIII edición de los Premios Ortega y Gasset de Periodismo, fallados ayer, que concede anualmente el diario "El País".

En el apartado de periodismo impreso, el jurado decidió premiar la serie "Primavera en el Este", un conjunto de 27 reportajes publicados en julio de 1990 por el veterano periodista, Josep Pernau en "El Periódico de Cataluña".

Por su parte, José Luis Pérez ha recibido el premio en el apartado gráfico por la fotografía "Propóntelo, propóntelo" (en la imagen), en la que las piernas de una joven en minifalda se confunden entre los hábitos de un par de monjas.

NOMBRES propios

"EL PRECIO JUSTO" EN EL GUINNESS DE LOS RECORDS 1991



"El Precio Justo", programa concurso de TVE, figura en el Libro Guinness de los Records 1991 por el mayor premio en-

tregado a un participante en un concurso de televisión, 40 millones, y por la cifra más alta en publicidad directa y promoción, según declaró ayer su presentador, Joaquín Prat.

"Los anuncios más caros de TVE han sido los emitidos antes, durante y después del programa concurso "El Precio Justo", con una tarifa de 8,1 millones de pesetas por 20 segundos. El mismo programa recaudó durante un año y medio de emisión la cifra récord de 20.000 millones de pesetas", según recoge el Libro Guinness.

"El Precio Justo", durante el programa que se emitió anoche, entregó 24 millones de pesetas en regalos y un escaparate de 29 millones en premios, según anunció su director y realizador, Chema Quero. Esta cantidad podría ascender a 82 millones si se tiene en cuenta la posibilidad de que la persona que concursa en directo por teléfono desde su casa lo haga con el número del ganador del escaparate, con lo que se llevaría otros 29 millones.

ALONSO GUTIERREZ NOMBRADO DIRECTOR DE "EL SOL"

El consejo de administración de CECISA, editora de "El Sol", nombró ayer director del diario a Ignacio Alonso Gutiérrez, cerrando así la provisionalidad creada tras la destitución de Miguel Angel Aguilar, que ha propiciado el paso por el diario de dos directores en funciones.

La semana pasada se hacía cargo de "El Sol" el jefe del Gabinete de Presidencia, José Angel Alonso, tras cesar en el cargo a Eduardo San Martín. Hernández señaló que era una situación transitoria en espera del nombramiento definitivo, que se produjo ayer, junto a los de César Alonso de los Ríos y

Pedro Altares --miembros del consejo editorial del diario-- como directores adjuntos.

El nuevo director, de 38 años, natural de León, casado y padre de un hijo, es licenciado en Ciencias de la Información por la Universidad Complutense, donde también cursó estudios de Derecho.

Miembro de la Redacción fundacional del diario "El País", trabajó al frente del departamento de comunicación del Ministerio de Industria y Energía y del de Economía y Hacienda, y también fue subdirector del diario "La Economía 16" y --últimamente-- redactor jefe del "Ya".

EL RELOJ DE NAPOLEON VENDIDO EN 565.714 DOLARES

Un reloj de viaje, que perteneció a Napoleón Bonaparte, fue vendido en subasta en Ginebra por la casa Habsburg a un comprador anónimo en 792.000 francos suizos (565.714 dólares).

Habsburg informó que el lote 204 de la colección "El arte de Breguet", en la que se encontraba el citado reloj, suscitó gran interés entre coleccionistas e inversores de todo el mundo, lo que originó la presencia y espera de más de mil personas y numerosas ofertas realizadas por teléfono desde el extranjero.

El numeroso público asistente obligó a que la puja se efectuara paralelamente en dos sa-

las y fuera realizada simultáneamente por dos subastadores, circunstancia que se registró por primera vez en la historia de las subastas, según Habsburg.

Otros objetos de arte vendidos fueron un reloj de pulsera, adquirido por 1.540.000 francos suizos (cerca de 1.100.000 dólares); una suscripción conmemorativa, que alcanzó 825.000 francos suizos (589.285 dólares), y varios relojes militares, adjudicados en un precio tres veces superior al inicialmente estimado.

La casa Habsburg, especializada en la venta de relojes, ocupa uno de los primeros puestos en subastas de este tipo.

SILVIO BERLUSCONI SE HACE CON LA EDITORIAL MONDADORI

El magnate Silvio Berlusconi y sus aliados se convirtieron ayer en los dominadores del consejo de administración de la editorial Mondadori, en un momento en el que se negocia la división del Grupo como única salida al conflicto abierto en diciembre de 1989.

3 pesetas con 90 céntimos para ser más exactos. Esa es toda la subida que se va a producir en las llamadas telefónicas urbanas.

Pero en otros muchos casos los precios bajan.

TELEFONICA le informa de la reestructuración de sus tarifas.

Telefónica pone en marcha una reestructuración en las tarifas de sus servicios que va a significar una subida media del 5,8%.

La nueva estructura tarifaria tiene varios objetivos:

- Financiar las inversiones previstas en infraestructura (más de un millón trescientas mil nuevas líneas en este año). Inversiones imprescindibles para mejorar la calidad y extensión del servicio.

- Racionalizar las tarifas de las llamadas telefónicas, de acuerdo con sus costes. Esto permitirá unos precios más realistas y más competitivos de los diferentes servicios.

- Adecuarse al patrón tarifario de los países de la CEE. La llamada telefónica urbana en España, aún con este ajuste sigue siendo la más baja de Europa, con excepción de Grecia y Portugal.

Entre los aspectos más significativos de esta reestructuración tarifaria se encuentran:

- La creación de la tarifa Metropolitana.
- La reducción de precio en:
 - llamadas internacionales.
 - llamadas locales desde cabinas.
 - servicios de transmisión de datos de mayor velocidad y en videoconferencias.

TARIFA METROPOLITANA: LA UNICA SUBIDA NO LLEGA A 4 PTS. POR LLAMADA.

La creación de esta tarifa supone la desaparición de las tarifas Urbanas y de las Periféricas que quedan englobadas en ella. Esta tarifa Metropolitana tiene como objetivo crear un equilibrio de precios más justo entre ambas zonas. Así las llamadas dentro de la zona urbana **aumentan sólo un máximo de 3 pesetas con 90 céntimos por llamada**, independientemente de su duración. Por otro lado, el precio de las antiguas llamadas periféricas disminuye, aproximadamente, a la tercera parte de su valor anterior como

mínimo. Por ejemplo, una llamada de tres minutos baja de 21,60 a 7,80 pts.

En el gráfico adjunto puede verse la relación de la nueva tarifa Metropolitana con las antiguas tarifas Urbanas y Periféricas.

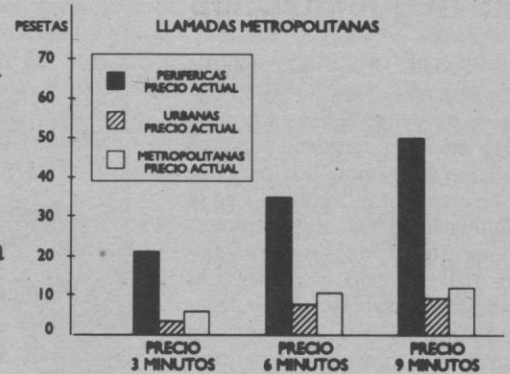

TARIFAS INTERNACIONALES, DESDE AHORA, TODAS SON MAS BAJAS.

Todas las llamadas internacionales reducen su precio con esta nueva estructura tarifaria. A destacar la bajada de un 21,34% en las llamadas con América. La llamada de tres minutos pasa de 1.128 a 887 pts.

En el siguiente cuadro se ofrece una relación detallada de todas las tarifas internacionales.

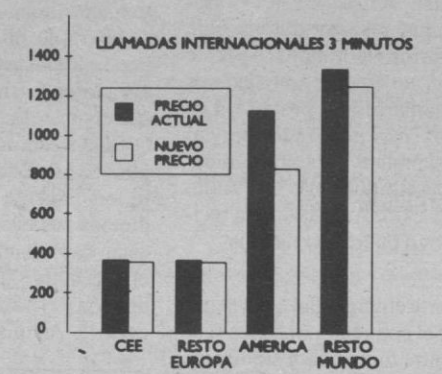

TARIFAS METROPOLITANAS DESDE CABINAS. IGUALES O MAS BAJAS.

Para las llamadas desde las cabinas, esta reestructuración beneficia tanto a las actuales llamadas urbanas como a las periféricas, aunque de forma mucho más notable a éstas últimas.

En el siguiente gráfico puede verse lo que decimos con mayor facilidad.

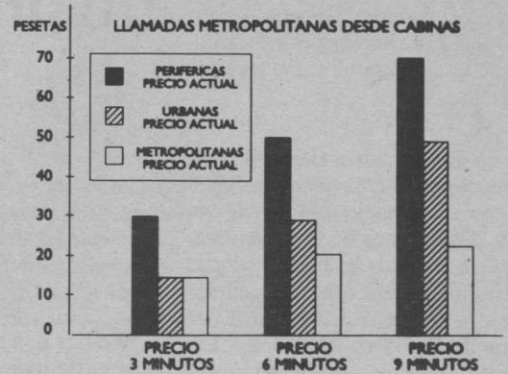

Para una información más detallada puede consultarse el B.O.E. correspondiente.



Telefónica

La multinacional francesa tiene 4.500 trabajadores en Aranda y Valladolid

Los trabajadores de Michelin protestarán mañana por el bloqueo de las negociaciones

Valladolid (Ical).-- El comité de empresa de la factoría Safen-Michelin de Valladolid se encerraron ayer en sus dependencias como anticipo de las movilizaciones que se iniciarán el miércoles 17 en la multinacional francesa para protestar por el bloqueo de las negociaciones del convenio colectivo. Los trabajadores de la factoría de Aranda de Duero (Burgos) rectificaron en asamblea la convocatoria del paro de una hora para el próximo miércoles y también para los siguientes miércoles.

Las factorías de Michelin en Valladolid y Aranda de Duero, donde trabajan más de 4.500 personas, pararán mañana durante una hora en los turnos de mañana y tarde para que todos los trabajadores puedan sumarse a la protesta. Los sindicatos han realizado previamente asambleas en ambas ciudades --el pasado domingo 7 en Valladolid y el 14 en Aranda-- para recibir el apoyo de los empleados".

La oferta empresarial en la negociación del convenio, tras diez reuniones entre dirección y sindicatos de Michelin, se limita a un cuatro por ciento de subida salarial sin cláusula de revisión y condicionado a un apoyo sindical al expediente de regulación de empleo durante 31 días que la empresa proyecta presentar en breve. Por su parte, la plataforma sindical se centra en una reducción de jornada, el 9 por ciento de subida salarial y una cláusula de revisión.

La multinacional francesa ya ha anunciado la supresión de 2.000 puestos de trabajo en Francia y la necesidad de una eliminación paralela de empleos en España, donde tiene más de 11.500 trabajadores distribuidos en sus factorías de Aranda de Duero, Valladolid, Lasperte (Guipúzcoa) y Vitoria.

La Asociación Naturalista de Valladolid propone un Plan de Gestión sobre esta especie

Cien lobos fueron abatidos de forma ilegal en 1990 en Castilla y León

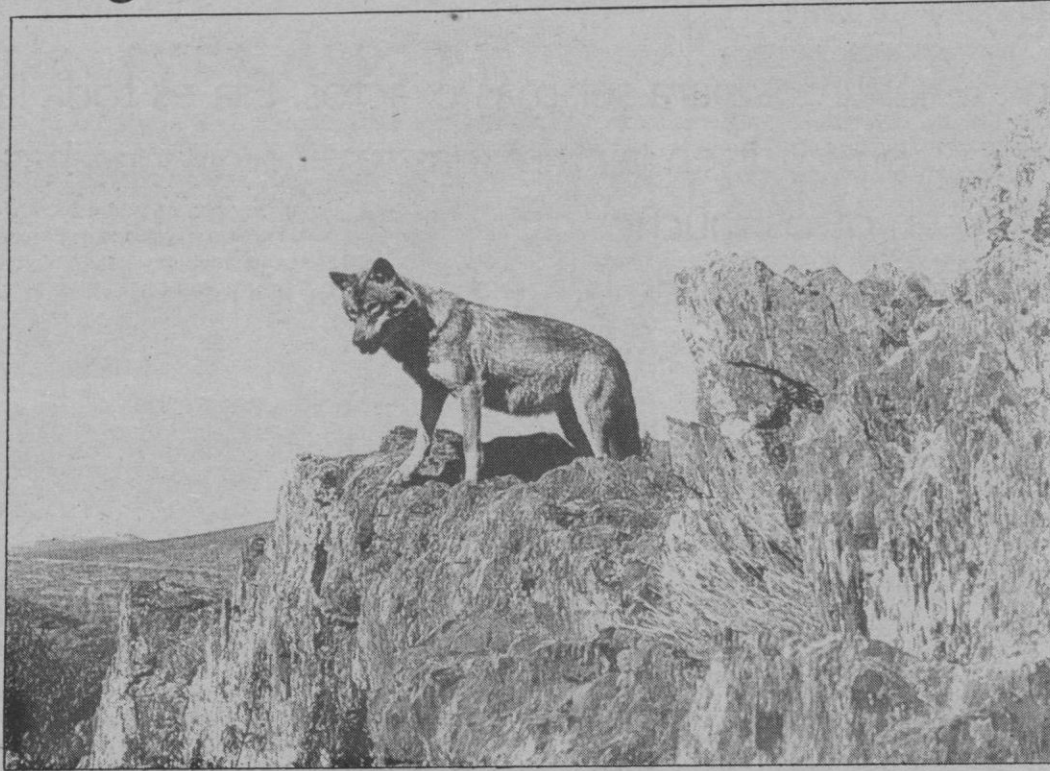

Valladolid (Ical).-- La Asociación Naturalista de Valladolid (ANVA) ha denunciado la caza ilegal de más de 100 lobos en Castilla y León durante el pasado año, al tiempo que muestra su extrañeza por la inexistencia de sanciones a cazadores que realizan estas prácticas.

Según esta asociación, la Consejería de Medio Ambiente incumple reiteradamente la orden de veda dictada por ella misma, "ya que se están capturando lobos sin realizar el preceptivo estudio sobre la población y el número de ejemplares a cazar". Asimismo, critica la caza

de lobos en las cacerías de jabalíes y el exterminio de camadas enteras, todo ello, a juicio de ANVA, "con total impunidad y el silencio cómplice de la Guardería". ANVA evalúa en tres millones de pesetas los daños ocasionados por los lobos en la provincia de Valladolid en el año 1990. ANVA considera que no se trata de una cantidad excesiva, y que es perfectamente asumible por los presupuestos medioambientales de la Junta de Castilla y León, organismo que según ellos debería hacer frente a las reclamaciones de daños y perjuicios por los ganaderos.

Esta asociación estima que la población de lobos en Castilla y León oscila entre 800 y 1.100 ejemplares, de los 1.500 a 2.000 lobos que existen en España, según datos de 1988 recogidos en un informe realizado por 18 especialistas coordinados por ICONA. Para este grupo ecologista, la Junta de Castilla y León, los propietarios de cotos de caza y los ganaderos deberían acometer la elaboración de un plan de gestión del lobo, con un control de la población de esta especie mediante su caza selectiva cuando su número lo aconseje.

Los donantes de sangre critican a la Junta por reducir las subvenciones

Valladolid (Ical).-- La Federación Regional de Donantes de Sangre, que agrupa a las diez hermandades existentes en la región, ha criticado a la Consejería de Cultura y Bienestar Social de la Junta, que dirige Javier León de la Riva, por haber reducido en un 50 por ciento la subvención que con carácter anual les concedía. Las hermandades, que suman en la región a 160.000 donantes --de los cuales al menos 70.000 realizaron una donación el año pasado-- sólo han recibido el año pasado un millón de pesetas, cuando anteriormente recibían dos.

La Federación Regional de Donantes, que celebró este fin de semana un congreso en Palencia, señaló la contradicción entre la política económica y su actuación, ya que han hecho crecer las donaciones en un 11 por ciento el año pasado.

Los donantes esperan que la integración de las hermandades en los centros provinciales y regionales se realice de acuerdo con las directrices de su Federación nacional.

DONACIONES

Castilla y León es la quinta comunidad autónoma con menor índice de donaciones, con una media de 26,5 por cada mil habitantes, aunque su índice de crecimiento --un 11 por ciento en el último año-- es muy superior a la media nacional, que se situó en el 7,6 por ciento.

Convenio entre la Consejería de Agricultura y el Consejo Regulador

Los vinos de Ribera de Duero se beneficiarán de un programa de investigación y experimentación

Valladolid (Ical).-- Los vinos de la zona con denominación de origen "Ribera del Duero", se beneficiarán de un programa de investigación encaminado a conocer su potencial de calidad, como al desarrollo de experiencias que mejoren las variedades que en ella se producen.

Ambos objetivos están plasmados en un convenio suscrito ayer

por el consejero de Agricultura, Fernando Zamácola, y el presidente del Consejo Regulador de Ribera del Duero, Marciano Revilla, que establece además la cesión del derecho de uso de un equipo técnico para la bodega experimental de Pedrosa de Duero.

Las experiencias vitivinícolas que se efectúen en esta localidad vallisoletana, según la cláusula 3,

formarán parte de un programa experimental de 5 años de duración que se desarrollará en conjunción con la Estación Enológica de Castilla y León --departamento al que se le encomendará la responsabilidad y dirección de los trabajos--, en función de los medios y posibilidades de cada centro. El plazo de vigencia del acuerdo será también de 5 años.

Cedido en su día a la Junta por el

Instituto Nacional de Denominaciones de Origen, este equipo técnico objeto del convenio es en realidad una pequeña bodega experimental con laboratorio, consta de unidades de prensa, estaciones polivalentes aptas para la estabilización de vinos, motobombas, depósitos de fermentación y desfango, así como con otros equipos necesarios en los procesos vinícolas.

324 millones

ESTE JUEVES HAY BOTE

Sorteo 18-4-91

lotería  primitiva

Sácale Juego al Jueves

ASAJA amenaza con romper el pacto si el Partido Popular incumple los acuerdos

Divergencias de última hora impiden la presentación de las listas autonómicas del PP en León

León (Ical).— El presidente regional del PP y candidato a la Presidencia de la Junta, Juan José Lucas, presentó ayer en León la candidatura municipal del PP a esta ciudad, de la que a última hora ha estado a punto de descolgarse el cabeza de lista y actual alcalde, Juan Morano, y cuyos 18 integrantes son en su mayoría independientes "moránistas". El líder del PP no presentó la candidatura autonómica de su partido por divergencias surgidas a última hora entre varios parlamentarios populares.

La lista autonómica irá encabezada por el presidente del PP de León y vicepresidente de la Junta, Miguel Pérez Villar, y a continuación figurarán probablemente Mario Amilivia, exdiputado y antiguo responsable provincial del partido, Dolores Otero, actual concejal de León, Fernando Terrón, presidente del PP en El Bierzo, Manuel González Velasco, alcalde de San Andrés del Rabanedo, Demetrio Espadas, como representante de la asociación agraria Asaja y Antonio Fernández Calvo, alcalde de La Bañeza, y actual procurador en las Cortes regionales.

No obstante, Juan José Lucas no pudo presentar la lista de los candidatos a las Cortes por problemas surgidos a última hora y afirmó que deberá ser aceptada antes por la dirección nacional del partido. El clima de tensión se vio agravado también por la probable ruptura del pacto que mantienen en cinco provincias de la comunidad autónoma el Partido Popular y el sindicato agrario Asaja, tras haber sido descolgado del número cinco de la lista a las Cortes por Salamanca el candidato de Asaja, Vicente Jiménez Dávila.

La lista de candidatos del PP al Ayuntamiento de León está compuesta mayoritariamente por independientes "moránistas", mientras que se han dejado muy pocos puestos en la lista a militantes del Partido Popular. Juan José Lucas calificó este hecho de "más o menos normal en las candidaturas conservadoras. No obstante, es una

lista del Partido Popular y la independencia será con la aceptación del programa del PP".

Esta candidatura presenta varias ausencias notables de colaboradores de Morano, que ha dejado fuera al actual teniente de alcalde, Angel Luis Alvarez, recientemente absuelto de un presunto delito urbanístico en el denominado "caso del fantasma Cándido", así como a José Antonio Cabañeros, que decidió no presentarse a última hora del domingo por enfrentamientos con el número dos de la lista, Julio César Rodrigo de Santiago.

El presidente regional del PP tenía que presentar ayer la lista de candidatos a las Cortes, pero enfrentamientos surgidos impidieron la presentación. El candidato a la Presidencia de la Junta señaló que esta exclusión no sería definitiva, ya que la ejecutiva regional no ratificaría esa decisión.

José Antonio Turrado, uno de los máximos promotores de la formación política Solución Agraria Independiente, en declaraciones a una emisora mostró su preocupación por la ausencia de representantes de Asaja en la lista municipal de León y en la autonómica de Salamanca y señaló que los responsables de SAI han enviado una carta a Lucas manifestando su descontento y desconfianza ante el incumplimiento de promesas del PP, que se ha producido en todas las provincias y de manera especial en Salamanca.

El líder agrario señaló que "este es un pacto de ámbito regional, y



Pérez Villar, primero de la candidatura, único puesto seguro

por lo tanto, el incumplimiento en una de las cinco provincias supone la ruptura automática en las otras". Turrado añadió que si se produce esa ruptura del pacto será de manera definitiva y que los acuerdos "están ahora en manos de Lucas, que es quien decide en último término quién va en las listas".

Julio Valdeón inauguró el congreso "Presencia histórica de España en sus tres culturas"

"Castilla y León fue un ejemplo a seguir de convivencia de judíos, moros y cristianos"

Valladolid (Ical).— El catedrático de Historia Medieval de la Universidad de Valladolid y miembro del Comité Asesor del congreso "Proyección histórica de España en sus tres culturas", Julio Valdeón, afirmó ayer a Ical durante la inauguración que "Castilla y Aragón, en el siglo XIII, fueron un ejemplo de convivencia" entre las castas judía, mora y cristiana, lo que a su juicio pone de actualidad el congreso inaugurado en Valladolid.

En opinión de Valdeón, este mismo año la guerra del Golfo "nos ha retrotraído a las Cruzadas y a las guerras entre cristianos e infieles", por lo que la vigencia del congreso de las tres culturas es clara "y es un acicate para reflexionar sobre el pasado y sacar conclusiones". Aquí debemos elegir las enseñanzas útiles y provechosas para el mundo en que vivimos", indicó el historiador, que parafraseó al rey Alfonso X diciendo que "la historia nos sirve para tomar ejemplo de las cosas buenas y huir de las malas".

Para Julio Valdeón, durante el Medioevo en España hubo convivencia, aunque también conflicto, "y en esa relación dialéctica de armonía y enfrentamiento hubo contacto e influencia, aunque finalmente fracasó, produciendo en el siglo XV la expulsión de castas no cristianas como los judíos".

El congreso de las Tres Culturas

reúne en la localidad vallisoletana de Medina del Campo esta semana a un centenar de expertos procedentes de veinte universidades españolas y extranjeras, que analizan una parte fundamental de la historia de España en vísperas del 500 aniversario de la expulsión de los judíos, de los que dos terceras partes vivían en Castilla. También se analizará la proyección de esas tres culturas en el Mediterráneo y América.

Además de constituir la más destacada contribución de Castilla y León a las celebraciones del V Centenario, según Julio Valdeón, el congreso servirá para reflexionar sobre las teorías sobre la historia de España de Américo Castro, a los cincuenta años de la publicación de la parte fundamental de su obra. Valdeón calificó de "intuiciones geniales" las aportaciones de Américo Castro, "que defendió la tesis de la convivencia de judíos, moros y cristianos, frente a la tesis de pugna de Claudio Sánchez Albornoz— aunque advirtió que "no se deben tomar al pie de la letra, porque sería exagerado, aunque si tiene ideas aprovechables".

Según Valdeón, al congreso asisten "más castristas que albornocistas, al tener una gran presencia los filólogos, ya que Américo Castro ha influido más en ellos y Sánchez Albornoz en los historiadores".

Más que un coche, un Volkswagen.

Por 5.900 pts al mes durante el primer año. (Y una entrada de 319.500 pts)

Ahora puedes tener la fiabilidad del Volkswagen Polo. El coche que por su robustez, su bajo consumo y su practicidad se ajusta perfectamente a lo que esperabas.

Luego, en el segundo año, por 18.500 pts/mes, seguirás disfrutando de la misma fiabilidad.

Durante el tercer año, por 26.500 pts/mes, te darás cuenta de que sigues teniendo un coche nuevo. Que te consume realmente poco.

Finalmente, en el cuarto año y por 30.900 pts/mes, ya habrás comprobado que tienes coche para muchos más años. Y descubrirás cuánto tiempo y dinero has ahorrado en aparcamientos.

Vén a verlo a tu Concesionario Volkswagen.

Ejemplo de financiación del Polo Fox 4 V. PVP recomendado (IVA y transporte incluidos) 1.065.000 pts. Entrada 319.500 pts. Cantidad a financiar 745.500 pts - 14 cuotas anuales. TAE 19,9%

 Volkswagen Polo

VEALO EN:

Motor Segovia, S.A. Guadarrama, s/n Polígono Industrial El Cerro. SEGOVIA

SORIA

Unión Castellanista presenta su candidatura autonómica

Soria (Ical).— La formación política "Unión Castellanista" (UC) ha presentado su lista autonómica en Soria, que encabeza el secretario general de la organización, Diego Pacheco Almazán, candidato tam-

bién a la Presidencia de la Junta de Castilla y León. El líder castellanista tiene 34 años y hasta los 20 años trabajó en el campo como pastor. Posteriormente, ha desempeñado varios empleos, el último de ellos en la empresa pública Iberia. El candidato a la Alcaldía de Soria será Antonio Vega, cuyo programa electoral contempla el estímulo de la vida de los barrios y el mantenimiento de la estructura de cuadrilla como ámbito asambleario de los ciudadanos.

PP Y SAI NO LLEGAN A UN ACUERDO

Soria (Ical).— Las conversaciones mantenidas en los últimos días entre representantes del Partido Popular y de Solución Agraria Independiente han finalizado "sin entendimiento" por lo que ha concluido a la espera de una nueva ronda de negociaciones "contra reloj". SAI exige dos miembros en la Diputación Provincial y el PP sólo aceptará si éstos son afines al PP, ganan las elecciones en los municipios en los que se presenten y son líderes en sus respectivas comarcas.

Excmo. Ayuntamiento de Segovia

NOTA DE LA ALCALDIA

Con motivo de canalización de Telefónica, se comunica al público en general, que el próximo día 17, miércoles, quedará cortada al tráfico la calle Santa Isabel, desde la calle Larga hasta la calle Almira, desde las 8 horas de la mañana hasta que finalicen los trabajos.

Rogamos disculpen las molestias.

Segovia, 15 de abril de 1991

EL ALCALDE.—Fdo. Juan Antonio Perteguer Rey

Cuatro heridos al explotar un artefacto frente al cuartel de la Guardia Civil en Torremolinos

Málaga.-- Un artefacto colocado bajo un coche en las inmediaciones de la casa-cuartel de la Guardia Civil de Torremolinos (Málaga), hizo explosión a las once menos cuarto de la noche de ayer. A consecuencia de la explosión resultaron heridas de carácter leve dos mujeres, un hombre y una niña.

Las dos mujeres heridas son familiares de miembros de la Benemérita. Una de ellas tiene una herida en la frente, mientras que la otra sólo presentaba varias erosiones superficiales en el momento de ingreso en el hospital. Ambas sufrieron un ataque de nervios ante la impresión de lo sucedido, informa "ABC".

Los otros heridos son una niña y el concejal del Ayuntamiento de Torremolinos Francisco Bóveda, quien se encontraba en el momento

del suceso visitando el cuartel que fue objeto del atentado terrorista.

El artefacto no contenía, al parecer, metralla y la explosión produjo un cráter de metro y medio de diámetro, sin que la Policía haya podido determinar hasta el momento el modelo y la matrícula del coche.

El coche estaba aparcado en la calle Periodista Antonio Sáez, entre el cuartel de la Guardia Civil y el de la Policía Municipal, y la explosión provocó daños materiales cuantiosos en los inmuebles próximos. La onda expansiva provocó la rotura de cristales y tabiques en las viviendas adyacentes al cuartel de la Guardia Civil, cuyo portón principal sufrió también algunos daños.

Tras el atentado, la Policía montó distintos controles en la carretera nacional 340 que se encuentra muy próxima a la casa-cuartel de la Benemérita.

Los pensionistas acaparan la tercera parte de las quejas hechas al Defensor del Pueblo

Madrid.-- El 98,72 por ciento de las 29.396 quejas recibidas por el Defensor del Pueblo en 1990, ocho mil más que el año anterior, fueron formuladas de forma individual, mientras que el 0,58 corresponde a asociaciones o agrupaciones y el 0,7 lo han sido por más de una persona, según se desprende del informe anual que Alvaro Gil-Robles entregó ayer a los presidentes del Congreso y del Senado, que consta de un total de 1.492 páginas. El mayor número de quejas (15.818 afecta a la Administración económica, entre las que se incluyen las de un colectivo de 10.850 pensionistas que han recurrido ante esta institución por considerarse agraviados en la percepción de sus pensiones. Cabe destacar, asimismo, que en esta ocasión el dato más novedoso está relacionado con un colectivo de 2.847 cazadores que protesta por la supresión de la licencia nacional de caza, ya que con la

nueva normativa tienen que solicitar la correspondiente licencia en cada una de las comunidades autónomas.

Siguen siendo las personas de edad avanzada las que más ayuda recaban del Defensor del Pueblo, aunque ha disminuido algo respecto a años anteriores, situándose la media en 50 años. El 66,8 por ciento son hombres y el 33,2 por ciento mujeres, si bien esta proporción varía y se aprecia una mayor presencia femenina entre los menores de 25 años y entre los 40 y 60.— Efe.



Hazte socio de la Cruz Roja.
Harás Bien.

Bolsa de Madrid

El índice general provisional de la Bolsa de Madrid bajó este mediodía 0,29 puntos y se situó en 282,70 puntos, informa la agencia Efe.

Las cotizaciones con sus diferencias por grupos de los valores que permanecen en el mercado tradicional son las siguientes:

- En petróleos, Campsa repite cambio.
- En metálicas básicas, Acenor baja 1 y Aforasa 10.
- En materiales de construcción y cementeras, Asland baja 5, Unicementas 2. Cosmos sube 10, Ucem 2. Noroeste repite cambio.
- En automóviles, Fasa repite cambio. Béndix baja 20. Santana sube 1.
- En material de transportes, Caf baja 2.
- En químicas, Nicas baja 2, Oxígeno 55, Faes 30. Hidronitro hace posición dinero a 88.
- En construcción de maquinaria, Cesel y Maquinaria suben 10, Imisa 2. Interclisa baja 5, Radiotrónica 30. Ibérica repite cambio.
- En alimentación, Aceprosa y Bodegas suben 10, Pascual 4 y Cervecera 0,50. Bobadilla, Elosúa, San Miguel, Avidesa y Corporación Ibérica repiten cambios.
- En papeleras, Kanguros y Unipapel repiten cambios. Navarra sube 8 y Zubiri 1.
- En construcción, Obras y Servicios baja 5.
- En comercio, Tabacos repite cambio.
- En autopistas, Estacionamientos Urbanos sube 3, Europistas 1, Saba 20. Iberpistas baja 1,25. Subterráneos repite cambio.
- En inmobiliarias, Ahorro sube 7 y Encinar 5. Invermapfre repite cambio y Eurobuilding hace posición papel a 150.
- En bancos, Sindibank y Mapfre de la serie C repiten cambios.

Tras el atentado de ayer en San Sebastián

Ardanza: "Es una vergüenza ver esto y que luego hablen de negociación"



TELEFOTO EFE

La madre de la joven fallecida contempla, angustiada, el estado en que quedó el vehículo familiar

San Sebastián (Ical/Vasco Press).-- El presidente del Gobierno vasco, José Antonio Ardanza, se ha referido al atentado de ayer en San Sebastián, señalando que sentía vergüenza por "estar viendo este tipo de actos y luego que estén hablando de negociación".

Al ser preguntado por el asesinato de la joven Coro Villamudria, el lehendakari ha señalado que sentía ganas de llorar. "Hemos escuchado en este momento planteamientos de negociación --afirmó--. Negociación ¿de qué?, negociar ¿qué?, ¿con niños muertos?, ¿es que estamos locos?, ¿qué se puede negociar? Que dejen de matar de una vez, que tengan el sentido suficiente de la dignidad y que dejen de matar. Es una vergüenza. A mí me da vergüenza estar viendo este tipo de actos y que luego estén hablando de negociación".

El delegado del Gobierno en el País Vasco, José Antonio Aguiriano, mostró su "indignación y tristeza" por el acto terrorista y dijo que "cada atentado aleja toda posibilidad de pacificación en este país".

Aguiriano negó en Vitoria que existan "indicios de negociación" entre el Estado y la organización terrorista ETA y se refirió a sus declaraciones de que la amnistía sería posible si "ETA abandona las armas" en la visita protocolaria que hizo ayer al Parlamento vasco donde se entrevistó con el presidente de la Cámara, Joseba Leizaola.

Aguiriano aseguró que la posibilidad de una hipotética negociación entre la Administración y la organización terrorista "está cerrada".

BONO LOTO

Las combinaciones ganadoras de la Bonoloto, de la Lotería Primitiva, correspondientes a esta semana son las siguientes:

Domingo: 11-14-16-24-26-38. Número complementario: 30.

Lunes: 6-13-24-31-36-48. Número complementario: 23.

Martes: 2-8-12-24-41-47. Número complementario: 26.

da", y señaló que él "no había barajado posibilidades de amnistía". Matizó que la amnistía "es una hipótesis lejana", porque "de lo que siempre he hablado es de la necesidad del cese absoluto de la violencia".

CRITICAS A HB

El gobernador civil de Guipúzcoa, José María Gurruchaga, en la residencia sanitaria a la que había ido a visitar a los heridos, declaró que ETA sabía que el policía utilizaba el coche diariamente para trasladar a sus hijos a los colegios donde estudian. Gurruchaga aludió a los votantes de HB y dijo que "sepan que en las próximas elecciones de mayo votar a ciertos candidatos supone echar una papeleta llena de sangre y muerte".

DUELO

El Instituto Bidebieta de San Sebastián, centro en el que estudiaba la joven Coro Villamudria Sánchez, fallecida en el atentado come-

tido ayer en el barrio de Amara de la capital donostiarra fue cerrado ayer en señal de duelo por esta muerte.

El claustro de profesores de este centro, que se reunió nada más confirmarse el fallecimiento de Coro Villamudria, tomó la decisión de suspender la actividad académica durante ayer y hoy y elaboró un comunicado de repulsa y condena por el atentado.

En este comunicado, los profesores expresan su "más enérgica repulsa ante el salvaje atentado que ha costado la vida a nuestra alumna Coro Villamudria Sánchez y heridas graves al resto de su familia. "Al mismo tiempo --añaden-- queremos expresar todo nuestro dolor, apoyo y solidaridad para con ellos. Consideramos que ningún fin puede justificar la pérdida de esta vida".

Coro Villamudria cursaba estudios en este centro de Bachillerato mientras que sus hermanos, también heridos en el atentado, lo hacen en otros dos colegios de San Sebastián.

EN POCAS LINEAS

El Servicio de Protección Civil mantiene la "situación de alerta" en las cuencas de los afluentes del río Ebro a su paso por La Rioja, a consecuencia de haberse acrecentado las persistentes precipitaciones de agua y el deshielo de las nieves caídas en el pasado fin de semana.

La Ejecutiva del PSOE estudió ayer la posibilidad de plantear una serie de medidas para facilitar el acceso de los ciudadanos a la vivienda, considerada como uno de los ejes de la campaña para las elecciones municipales y autonómicas del 26 de mayo.

Los ríos asturianos recibirán inversiones por 4.342 millones de pesetas para el encauzamiento y defensa de sus márgenes merced al acuerdo firmado ayer en Oviedo en-

te el ministro de Obras Públicas y Transportes, José Borrell, y el presidente del Principado de Asturias, Pedro de Silva.

El juez que instruye el "caso Juan Guerra", Angel Márquez, remitió ayer al fiscal una providencia según la cual una tercera persona aforada podría ser responsable de un delito de prevaricación relacionado con la concesión de una parcela para construir un hotel de lujo en terrenos de Mercasevilla.

La Junta Superior de Precios propondrá a la comisión delegada para asuntos económicos la aplicación en Canarias del sistema de fijación de precios de gasolinas que rige en la Península. La "súper", que está en Canarias a 69 pesetas, bajará de 11 a 12 pesetas.



VOLKSWAGEN
JETTA

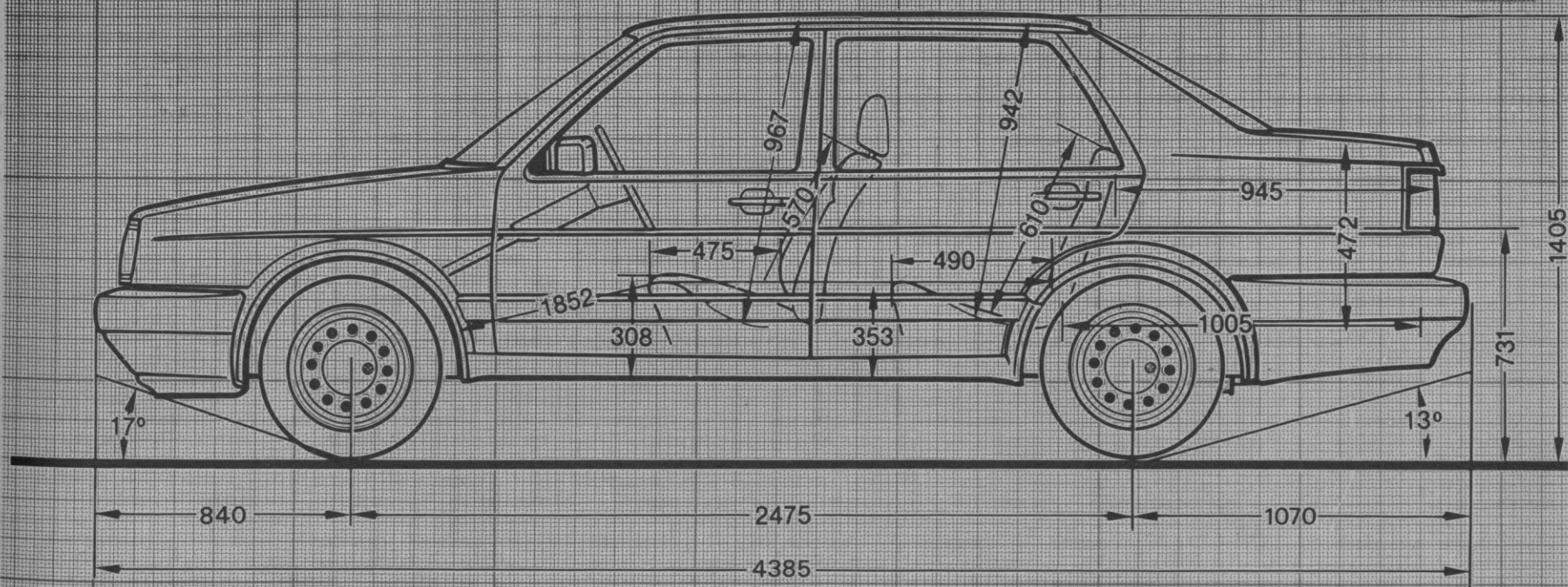

Made in Germany.

Para quienes les gusta saber lo que compran, el Jetta es un coche diseñado y construido por ingenieros alemanes. Un auténtico «Made in Germany» en todos sus aspectos.

Por eso quien se decide por el Volkswagen Jetta sabe que está comprando fiabilidad Volkswagen. Sabe que tiene una tecnología que ofrece prestaciones de primer orden. Sabe que tiene un coche de gran capacidad y de elevado confort.

Motorizaciones de hasta 112 CV a inyección. O las económicas

versiones Diesel o Turbodiesel de hasta 70 CV. Una carrocería con 6 años de garantía contra la perforación por corrosión.

Un completo equipamiento que en la versión Jetta Pacific incluye de serie: Elevalunas eléctrico delantero, cierre centralizado, cuentarrevoluciones, reloj digital, volante deportivo, asiento conductor regulable en altura. Y la posibilidad de equipar desde aire acondicionado hasta frenos ABS.

Un coche sólido y robusto pero que no olvida esos detalles que confieren un toque de deportividad a su línea.

Con el Jetta disfrutará de un coche de gran funcionalidad. Por muchos años.

Por prestaciones, por equipamiento, por capacidad y confort, por fiabilidad. Volkswagen Jetta, un coche «Made in Germany».

Nueva gama Jetta desde 1.505.000 pts. PVP recomendado (IVA y transporte incluidos).

En su concesionario Volkswagen.

 **Volkswagen
Jetta**

Fallece otro afectado por el acelerador del Clínico de Zaragoza

Zaragoza.— Uno de los afectados por el fallo del acelerador del Clínico de Zaragoza, Feliciano Borau, agricultor de 64 años, falleció ayer después de permanecer varios días ingresado en la Unidad de Cuidados Intensivos en estado de coma.

Por otra parte, Araceli Hernández, jefe de protección radiológica del Clínico y Esther Millán, física adscrita a este mismo departamento, comparecieron ayer en el juzgado por segunda vez desde que se iniciaron las diligencias para esclarecer los hechos que motivaron el fallo del acelerador.

La función específica de las físicas inculpadas por el juez Javier Seoane era evitar que se produjese cualquier accidente en la máquina emisora de radiaciones, según afirmaron algunos de los representantes de los pacientes afectados.

Detenido un hombre que intentó llevarse a dos niños en Las Palmas de Gran Canaria

Las Palmas de Gran Canaria.— Funcionarios del Cuerpo Superior de Policía adscritos a la Comisaría de Las Palmas de Gran Canaria detuvieron el pasado día 12 a un hombre, 30 minutos después de que al parecer intentara secuestrar a dos niños de ocho y cinco años, informa hoy en una nota oficial la Jefatura Superior.

Se trata de Camilo M. P., de unos 30 años, quien sobre las cinco y media de la tarde de dicho día obligó a los dos niños a subirse al coche que conducía, al parecer con la intención de llevárselos, hecho que fue advertido por una vecina. Avistada la madre de los niños, ésta bajó inmediatamente a la calle cuando todavía no se había marchado el coche y, ante sus gritos, el individuo optó por bajar a los menores para ausentarse seguidamente del lugar.

Media hora después de que la madre de los niños, M. P. R., presentara una denuncia en la Comisaría de Policía, el presunto autor del intento de secuestro fue detenido y ha sido puesto a disposición del juez, junto con las diligencias instruidas.

VENTA ILEGAL DE BEBES

El juzgado de instrucción número dos de Oviedo mantiene abierta una investigación de varios casos de venta ilegal de bebés en Asturias y otros puntos de España en la que al parecer se encuentra implicada una empleada del "Teléfono de la Esperanza" de Asturias, informaron a Efe fuentes judiciales.

Según éstas, dos matrimonios, uno de ellos de la localidad valenciana de Utiel, denunciaron ante los servicios de sanidad del Principado que Julia Rico Prender, trabajadora del "Teléfono de la Esperanza", no les había hecho entrega del bebé prometido, a pesar de haberle abonado el dinero solicitado. Ante estos hechos, se iniciaron una serie de investigaciones que al parecer demuestran que la encausada recibió, al menos en dos ocasiones, cheques y giros por valor de 700.000 y 900.000 pesetas como intermediaria para llevar a cabo la adopción ilegal de sendos niños, según las citadas fuentes.

Asimismo, añadieron que Julia Rico Prender podría venir realizando este tipo de actuaciones desde 1980 y que algunos niños habrían sido adoptados por familias residentes en el pueblo valenciano de Utiel y algunas localidades de Cataluña, comunidad en la que al parecer también se encuentra implicada una clínica privada.

La Policía judicial, en el curso de las investigaciones, intervino durante dos meses tres números de teléfono de Julia Rico Prender, cuyas grabaciones, un total de 10 cintas, forman parte del sumario del caso, cuyas diligencias aún no están concluidas.

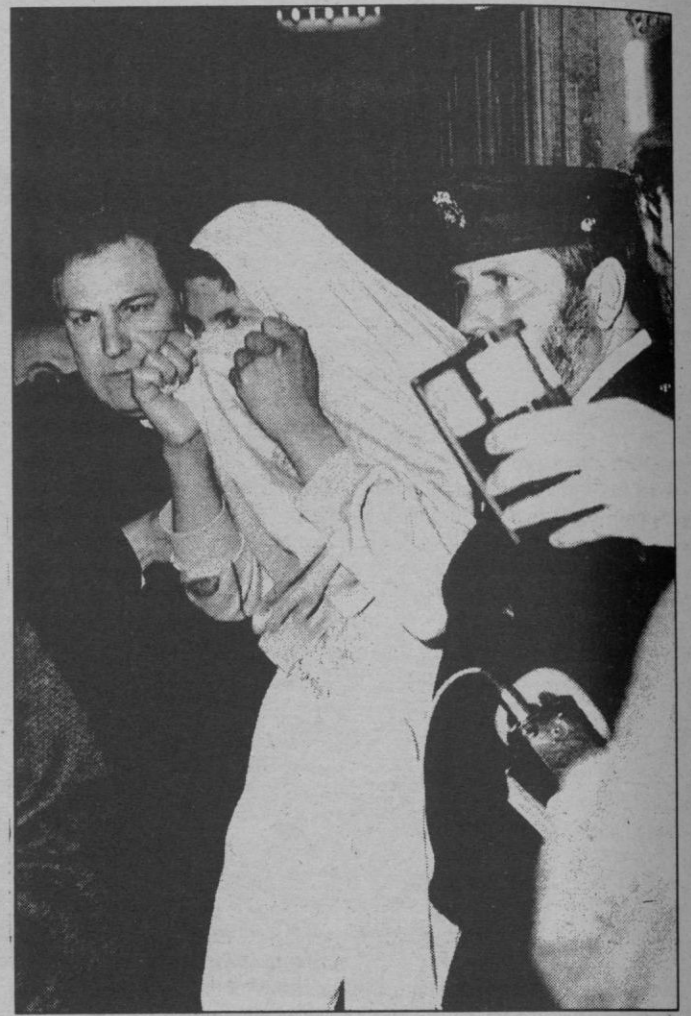

TELEFOTO EFE

LA JUSTICIA DECIDIRA.— El comisario jefe del Cuerpo Superior de Policía de Cáceres, Juan Núñez, ha afirmado que el caso de la niña Sonia González, de 12 años, hallada muerta el pasado sábado en un descampado, "está policialmente cerrado", tras la confesión de Francisco M. G., primo de Sonia de 14 años, quien se ha declarado autor del hecho. Vecinos y familiares del joven presionan para que las investigaciones continúen. Anoche estaba prevista una concentración para manifestar su repulsa por unos hechos que han sumido a la humilde barriada plasentina de La Data "en un ambiente violento", según el portavoz de la asociación de vecinos, informa "El País".

Francisco M. G. permanece en el centro tutelar de menores de Olivenza y "desde ahora corresponde a la justicia decidir el curso de las investigaciones", ha señalado el comisario jefe.

En la fotografía, Francisco se cubre la cabeza al salir de la comisaría de Plasencia.

Un conductor suicida provoca tres muertos

Guadalajara.— Tres personas fallecieron ayer de madrugada en la carretera N-II a su paso por Guadalajara, al colisionar frontalmente dos coches, al volante de uno de los cuales iba un conductor suicida, según fuentes de la Guardia Civil y de los bomberos.

El siniestro ocurrió cuando un Ford Fiesta, que circulaba en sentido contrario y en el que viajaban tres personas, chocó contra otro de la misma marca que iba por el lado

correcto. Como resultado de esta colisión frontal fallecieron dos ocupantes del coche que circulaba en dirección contraria y otro que viajaba en el coche que circulaba correctamente.

Los hechos ocurrieron aproximadamente a las dos y media de esta madrugada a la altura del cuartel de la Guardia Civil de Guadalajara y las víctimas fueron rescatadas por miembros del Cuerpo de Bomberos.—Efe.

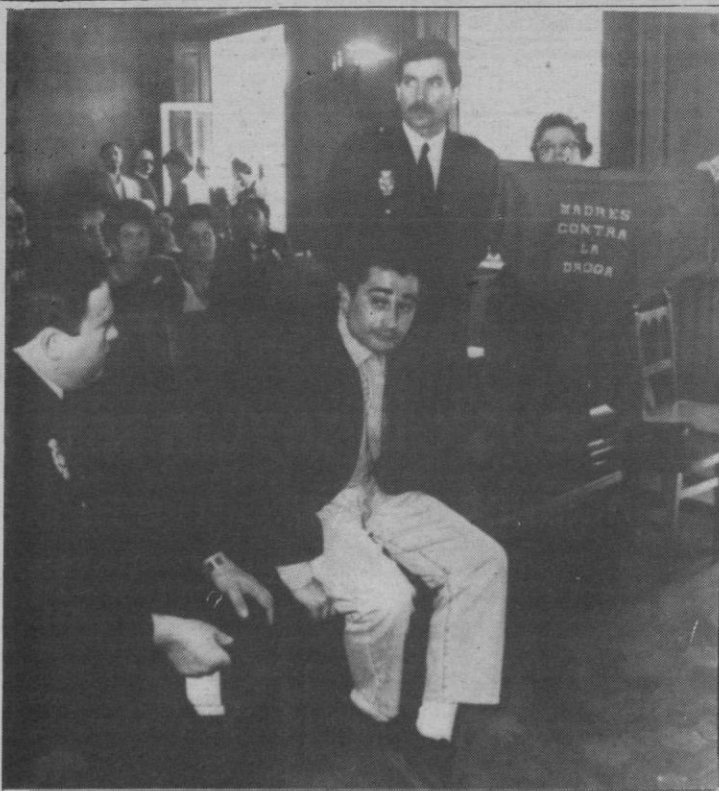

TELEFOTO EFE

CONTRA EL NARCOTRAFICO.— Ayer por la mañana tuvo lugar la vista contra el narco detenido en la operación "Nécora", Manuel Charlín Pomares, acusado de un delito de tráfico de drogas. Por ausencia de testigos el juicio fue aplazado hasta el día 25. Durante la vista, una mujer del grupo antidroga "Erguete" desplegó una pancarta.

Por otro lado, en Cádiz ha sido detectado un caso de corrupción a nivel judicial. Según informa "Efe", varios funcionarios han sido trasladados de sus destinos por su supuesta implicación en modificaciones de determinados sumarios que, al parecer, permitieron que traficantes de estupefacientes fueran, en su momento, puestos en libertad.

Cogida grave del Niño de la Capea

Sevilla.— El matador de toros Pedro Moya, "Niño de la Capea", resultó cogido ayer grave en la décima corrida de abono que se celebró en la plaza de La Maestranza de Sevilla. Al entrar a matar su primer toro, éste le cogió con el pitón derecho, prendiéndole por el muslo derecho. El diestro sangraba abundantemente.

El doctor Ramón Vila informó que la cogida era grave, pero que la primera impresión indicaba que no había afectado a órganos vitales. Un miembro de la cuadrilla de Pedro Moya afirmó que no se había producido la rotura de ningún conducto sanguíneo importante. Niño de la Capea reapareció ayer en Sevilla, tras permanecer dos temporadas en inactividad. Tras el percance, el público invitó a la cuadrilla del torero a dar la vuelta al ruedo.

El Niño de la Capea volvió a los ruedos el pasado domingo 31 de marzo en la plaza de Málaga, y el festejo de ayer en Sevilla era la segunda corrida en la que tomaba parte en esta temporada. Capea tenía, además, contratada otra corrida en Sevilla, el jueves 18 junto a Curro Romero y Espartaco con toros de Juan Pedro Domecq.

Ayer se lidiaron seis toros de Cebada Gago, bien presentados, muy astifinos, pero terriblemente deslucidos y cortos de bravura.

Joselito, estocada (ovación). En el que mató por el Niño de la Capea, estocada (ovación). En el tercero de su lote, estocada (ovación).

Rafi Camino, estocada (ovación). En el sexto, pinchazo y media (aplausos de despedida).



TELEFOTO EFE

Pedro Moya es corneado por el primero de la tarde en La Maestranza

Baker vuelve a Oriente Medio en busca de la conferencia regional de paz

La CE pide que se procese a Saddam como criminal de guerra

Washington.-- El secretario de Estado norteamericano, James Baker, vuelve hoy a Oriente Medio, cuatro días después de haber dejado la zona, para buscar acuerdos sobre una conferencia regional de paz. Según los observadores, el secretario de Estado espera obtener la aprobación de dirigentes israelíes y árabes para la convocatoria de esa reunión, que se celebraría bajo los auspicios de Estados Unidos y, probablemente, de la Unión Soviética, pero también quiere saber qué concesiones piensan hacer unos y otros.

En su viaje de la semana pasada a la región, Baker consiguió la adhesión de Israel a la idea de una conferencia y también, aparentemente, de algunos gobiernos árabes, aunque para muchos analistas siguen pendientes los principales puntos de divergencia acerca del contenido y de los protagonistas de esa cita.

Baker tiene previsto en este nuevo viaje, --el tercero en menos de dos meses a esa zona del mundo-- incluir en su agenda de visitas a Jordania, país que mantuvo durante la guerra del Golfo una posición pro-iraquí que suscitó la irritación en Washington, indica en su edición de hoy el diario "The Washington Post".

En su ruta hacia Oriente Medio, el secretario de Estado hará una

escala en Luxemburgo para entrevistarse, mañana, con los ministros de Asuntos Exteriores de la Comunidad Europea.

Baker llegará el jueves a Israel, donde celebrará reuniones con los dirigentes del Estado judío al día siguiente, y visitará probablemente Siria, Arabia Saudí y Egipto, además de Jordania, antes de regresar a Estados Unidos a principios de la semana próxima.

Según los comentaristas, el jefe de la diplomacia norteamericana quiere medir la buena voluntad de las partes interesadas y averiguar hasta qué punto pueden llegar para poder organizar la esperada conferencia.

PROCESO

Los doce ministros de Asuntos Exteriores de la CE acordaron ayer en Luxemburgo elevar su petición conjunta al secretario general de la ONU, Javier Pérez de Cuéllar, para que se celebre un juicio por crímenes de guerra contra el presidente de Irak, Saddam Hussein, por haber perpetrado crímenes contra la Humanidad.

En una reunión marcada fundamentalmente por los asuntos relacionados con la política exterior de la CE, el canciller alemán, Hans Dietrich Gensher, hizo la propuesta de llevar al banquillo de la ONU a

Saddam, petición que fue aceptada por unanimidad.

Por otro lado, el embajador permanente de Irán ante las Naciones Unidas, Kamal Kharrazi, informó al secretario general de la organización, Javier Pérez de Cuéllar, de una nueva incursión de Irak en su territorio en violación de los acuerdos de alto el fuego a la guerra irano-iraquí (1980-1988).

Kharrazi se reunió anoche con Pérez de Cuéllar para informarle de que "el pasado 14 de abril, una brigada del Ejército iraquí cruzó la línea de alto el fuego y penetró en territorio iraní por las localidades de Qasr-e-Shirin y Tang Havan", norte de Irán, según la agencia de noticias IRNA.

"La brigada iraquí ocupó un área de tres kilómetros dentro del territorio iraní", dijo Kharrazi, quien indicó que el Ministerio de Asuntos Exteriores de la República Islámica "ha protestado enérgicamente ante el Gobierno de Bagdad por esta peligrosa violación" de los acuerdos bilaterales.

Las "provocaciones de Bagdad contra Teherán en las últimas tres semanas incluyen disparos contra territorio iraní, la concentración de tropas en la frontera internacionalmente reconocidas y el apoyo a ciertos elementos para que lancen operaciones militares contra la República Islámica", concluyó.-- Efe.

Inaugurado ayer en Londres

El Banco Europeo contribuye con 1,2 billones de pesetas a privatizar el Este europeo

Londres.-- El Banco Europeo para la Reconstrucción y el Desarrollo (BERD), con 1,2 billones de pesetas dispuestos a ayudar a la privatización en los países del exbloque comunista, se inauguró ayer en Londres, con asistencia de 30 jefes de Estado y Gobierno, cuyos países son accionistas del nuevo banco.

El primer ministro británico, John Major, y el presidente francés, François Mitterrand, de quien partió la idea pusieron de relieve que el banco viene a aportar su financiación a un nuevo sistema económico y político en Europa. España contribuye con el 3,4 por ciento del capital del BERD, cuyo presidente, Jac-

ques Attali, afirmó que no será el caballo de Troya del capitalismo en el Este europeo.

Los países que, en principio, se beneficiarán del Banco Europeo de Reconstrucción y Desarrollo son Bulgaria, Hungría, Polonia, Rumania, Yugoslavia, Checoslovaquia y la URSS.

Este banco, con sede en Londres, financiará proyectos económicos en el sector privado y suministrará asesoramiento para el establecimiento de nuevas empresas. Asimismo, promoverá planes para la mejora de las vías de comunicación y los transportes públicos en esos países, y programas de protección del medio ambiente.-- Efe

Violeta Chamorro se dirige al pleno de la OEA y al Congreso de EE.UU.

Washington.-- La presidenta de Nicaragua, Violeta Chamorro, asiste hoy a una sesión protocolaria en su honor del Consejo Permanente de la Organización de Estados Americanos (OEA) e interviene ante el pleno conjunto del Congreso estadounidense, en el segundo día de su visita de Estado a Washington.

La gobernante de Nicaragua, que asumió el poder en su país el 25 de abril de 1990 tras derrotar en las urnas a los sandinistas, llegó el lunes a esta capital y celebró una reunión privada con el secretario de Estado norteamericano, James Baker. Según la Embajada nicaragüense ante la Casa Blanca, el objeto de la visita de Chamorro es fortalecer las relaciones con Estados Unidos y hacer un llamamiento a

las naciones desarrolladas para que ayuden a su país a superar la bancarrota económica que atraviesa.

La presidenta de Nicaragua se entrevistó ayer con el presidente del Banco Mundial, Baker Conable, a quien detalló los avances logrados por el programa económico de su Gobierno para reducir la inflación, aumentar las exportaciones y atraer inversiones exteriores.

Uno de los objetivos centrales de su visita es lograr el respaldo a la formación de un grupo de países amigos que proporcionen a su país los 360 millones de dólares que precisa para pagar los 268 millones que tiene de atrasos en pagos al Banco Mundial y los 100 millones que adeuda al BID, lo que le permitiría conseguir nuevas líneas de crédito.--Efe.

Mathias Rust, juzgado por intentar matar a una enfermera



Mathias Rust

Hamburgo.-- El Tribunal de Hamburgo inició ayer el proceso por intento de asesinato contra Mathias Rust, el joven piloto alemán que se hizo célebre al aterrizar con su avión en la plaza Roja de Moscú en 1987. Rust, que tiene 23 años, está acusado de haber herido gravemente en noviembre de 1989, con dos cuchilladas, a una alumna de enfermería de 18 años que no se dejaba besar. Rust estaba entonces cumpliendo su servicio civil en un hospital de Hamburgo.

Cuatro jóvenes citadas para dar testimonio acusan a Rust de haberlas importunado sexualmente, pensado que su notoriedad sería suficiente para seducirlas.

¿Publicidad eficaz?
en EL ADELANTADO.

PANORAMICA

ITALIA: Las autoridades italianas aceptaron anoche la propuesta de cooperación francesa para luchar contra la contaminación originada por el naufragio del petrolero "Haven" frente a las costas de Génova, informaron hoy fuentes de la Comandancia de Marina. Desde primeras horas de hoy se encuentran en la zona los remolcadores "Mérou", "Girelle", "Albacore" y "Gazelle" de la Marina Nacional, que habían zarpado la víspera de Toulon, bajo el mando del vicealmirante de escuadra Michel Tripier, jefe del departamento marítimo de la región mediterránea.

URSS: Varios partidos políticos de oposición, entre ellos el radical Partido Popular Demócrata de Ucrania, instaron ayer a la población a realizar una huelga general en esta república, la segunda en importancia de la URSS, según informó la agencia independiente "Interfax".

RANK XEROX



Hay quien ya sabe cómo comprar una copiadora y llevarse toda una oficina.

Con la compra de una copiadora 5034, un fax y una máquina de escribir de regalo. A la hora de comprar una copiadora hay que saber elegir lo mejor. Y lo mejor es una

perfecta calidad de copiado con nueve ajustes de contraste y dos controles independientes para fotografía o exposición automática. O la posibilidad de hacer copias auto-

máticamente de originales a dos caras. Si además te regalan un fax y una máquina de escribir electrónica, sólo puede ser Xerox. Ya se sabe.



Si estoy interesado en comprar una copiadora 5034 y recibir gratis un fax y una máquina de escribir.
 Desearía recibir, sin ningún compromiso, más información sobre esta oferta.
 Nombre Apellidos
 Dirección Tel. ()
 C.P. Provincia
 Corte y envíe este cupón a Rank Xerox, C/ Josefa Valcárcel, 26, 28027 Madrid. O si lo prefiere, anticípese y llámenos al 900 11 00 11
 0 6 2 0 8 9 0 4 9 1

En Estrasburgo

Yeltsin pide relaciones entre Rusia y las instituciones comunitarias

Estrasburgo.— El presidente ruso, Boris Yeltsin, pidió ayer en Estrasburgo al Parlamento Europeo relaciones directas entre Rusia y las instituciones comunitarias, según informó un portavoz parlamentario.

Boris Yeltsin se entrevistó por la mañana con el presidente del Parlamento Europeo, Enrique Barón, encuentro que duró más de una hora y en el que se discutió sobre la futura configuración de la Unión Soviética, la función que debe desempeñar Rusia y el desarrollo democrático de esta república.

Durante la entrevista, Yeltsin pidió relaciones directas entre Rusia y las instituciones comunitarias y, aunque Enrique Barón le dijo que se examinaría dicha petición, también le explicó que, en la URSS, el Parlamento Europeo sólo puede tener relaciones con el Soviet Supremo.

Enrique Barón explicó a Yeltsin que el Parlamento Europeo sigue las reglas del Derecho Internacional y que sólo mantiene relaciones con los parlamentos de los estados constituidos en la comunidad internacional.

El presidente ruso, Boris Yeltsin, llegó el pasado domingo a Estrasburgo en visita privada organizada por el Fórum Internacional de la Política (FIP), durante la cual "intentará normalizar las relaciones entre Rusia y Europa".

Durante su estancia en Estrasburgo, Yeltsin será también recibido por la secretaria general del Consejo de Europa, Catherine Lalumiere, por los grupos socialistas, democristiano y verde del Parlamento Europeo, así como por el ex presidente francés Valéry Giscard d'Estaing.

Según fuentes de la organización, la intención de Yeltsin es resaltar las grandes líneas del Gobierno ruso para integrar a esta república "en la democracia, la independencia y la vuelta de Rusia a la Gran Europa".



Yeltsin saluda a Barón a su llegada a la sede del Parlamento Europeo

TELEFOTO EFE

Fuentes parlamentarias resaltaron el carácter "estrictamente privado" de la visita de Yeltsin y el hecho de que haya sido él mismo quien pidió entrevistarse con Enrique Barón y Catherine Lalumiere. El presidente ruso viajará hoy a

París, donde tiene previsto entrevistarse con el presidente de la Asamblea Nacional francesa, Laurent Fabius.

Yeltsin, que emprendió su viaje poco después de que el presidente soviético, Mijail Gorbachov, salie-

ra de Moscú con destino a Javorovsk y Japón, afirmó el domingo que "la república de Rusia debe entrar en la arena mundial" y que su objetivo es que pase a formar parte de la "casa europea". La república, dijo, "goza de confianza" y esa confianza debe emplearse para iniciar un diálogo con otros estados de Europa y del mundo".

La CE acuerda levantar las sanciones a Suráfrica

Luxemburgo.— Los ministros de Asuntos Exteriores de la Comunidad Europea llegaron ayer en Luxemburgo a un principio de acuerdo para levantar una parte de las sanciones aún en vigor contra Suráfrica, según indicaron fuentes diplomáticas de la delegación portuguesa.

Este acuerdo, que aún debe ser formalizado, autorizará de nuevo la importación de acero, hierro y monedas de oro de procedencia surafricana.

Los "Doce", que no evocaron las muertes de diez personas y los actos violentos ocurridos durante las últimas horas en Soweto, consideraron que las condiciones requeridas de apertura política y de abolición de las prácticas del "apartheid" ya se han producido.

La Comunidad Europea no levantará, en cambio, las sanciones decretadas en el año 1985 contra la cooperación nuclear y militar, las importaciones de armamento y las relaciones deportivas, que se adoptaron en el ámbito de las Naciones Unidas.

Durante la Cumbre europea de Roma del pasado 15 de diciembre, los jefes de Estado o de Gobierno comunitarios decidieron el levantamiento de las sanciones contra los servicios de inversiones.

Tres muertos en una manifestación en Camerún

Yaundé.— Al menos tres personas murieron y varias decenas resultaron heridas en una manifestación de protesta en la ciudad camerunesa de Kumba, en el oeste del país.

Según fuentes de la oposición, unos 2.000 manifestantes, en su mayoría taxistas y desempleados, se manifestaron ayer, lunes, por las

calles de Kumba para exigir al Gobierno la bajada de los precios de los carburantes, una amnistía total e incondicional y la celebración de una conferencia nacional.

Las mismas fuentes reconocieron que los manifestantes fueron violentamente reprimidos por la Policía tras incendiar varios edificios oficiales.—Efe.

IRLANDA



U.S.A.

GRAN BRETAÑA

PROGRAMAS JUVENILES

¿QUIERE QUE SU HIJO DISFRUTE DE UNAS ALEGRES Y EDUCATIVAS VACACIONES?

Con los programas de E.P.S., se divertirá aprenderá otro idioma y otra cultura.
DELE LA OPORTUNIDAD



DELEGADO REGIONAL
LORENZO ROBLEDO
Telf. 923 - 22 11 11

NOMBRE _____

DIRECCION _____

CIUDAD _____

CP _____ TELF _____ EDAD _____

VERANO 1991



Junta de Castilla y León
Delegación Territorial
Servicio Territorial de Bienestar Social

PLAZAS VACANTE EN LA GUARDERIA I. "NTRA. SRA. DE LA FUENCISLA" CURSO 1991/1992

En cumplimiento del Art. 2 de la Orden de 28 de abril de 1989 de la Consejería de Cultura y Bienestar Social, se hace público el número de plazas vacantes en la Guardería I. "Ntra. Sra. de la Fuencisla", dependiente del Servicio Territorial de Bienestar Social.

- N.º de plazas:
6 para niños de 1 año (nacidos en 1990).
15 para niños de 2 años (nacidos en 1989)
- Información, retirada y presentación de instancias:
Dependencias del Servicio Territorial de Bienestar Social, Sección de Protección y Tutela de Menores, Avda. Juan Carlos I, n.º 3.
- Plazo de presentación de instancias:
Del 15 de abril al 6 de mayo.

Una vez valoradas las solicitudes por la Comisión responsable, se elaborarán las listas provisionales, que serán expuestas al público en los tabloneros de anuncios del Servicio Territorial de Bienestar Social y de la Guardería I. "Ntra. Sra. de la Fuencisla".

Segovia, 11 de abril de 1991
JEFE DEL SERVICIO TERRITORIAL DE BIENESTAR SOCIAL
Fdo.: **Angel Agudo Benito**



INSALUD

NUEVOS TELEFONOS DE INTERES

Entraron en vigor en determinadas dependencias del INSALUD de Segovia, nuevos teléfonos por aplicación del sistema Ibercom.

Los de uso más habitual son:

A.—DIRECCION PROVINCIAL	
Centralita	41 90 00
Inspección	41 90 36
B.—COMPLEJO HOSPITALARIO	
Centralita	41 91 00
Citaciones	41 92 74
Atención al Paciente	41 91 79
C.—HOSPITAL POLICLINICO	
Centralita	41 92 75
Citaciones	41 92 90
S. Ordinario Urgencia	41 92 98
D.—AMBULATORIO "NTRA. SRA. DE LA FUENCISLA"	
Centralita	41 93 30
Cita previa	41 93 33
Servicio Citaciones	
Especialistas	41 93 79

No obstante los teléfonos reseñados, a través de las diferentes centralitas podrán ser informados de los teléfonos directos de las demás dependencias y servicios.

EL DIRECTOR PROVINCIAL