

En los bajos fondos de la ciudad, Julio Camarero averigua

RUBY, "delegado" en Dallas del "Sindicato del Crimen" de Chicago

El asesino de Oswald está siendo drogado para hacerle perder la memoria

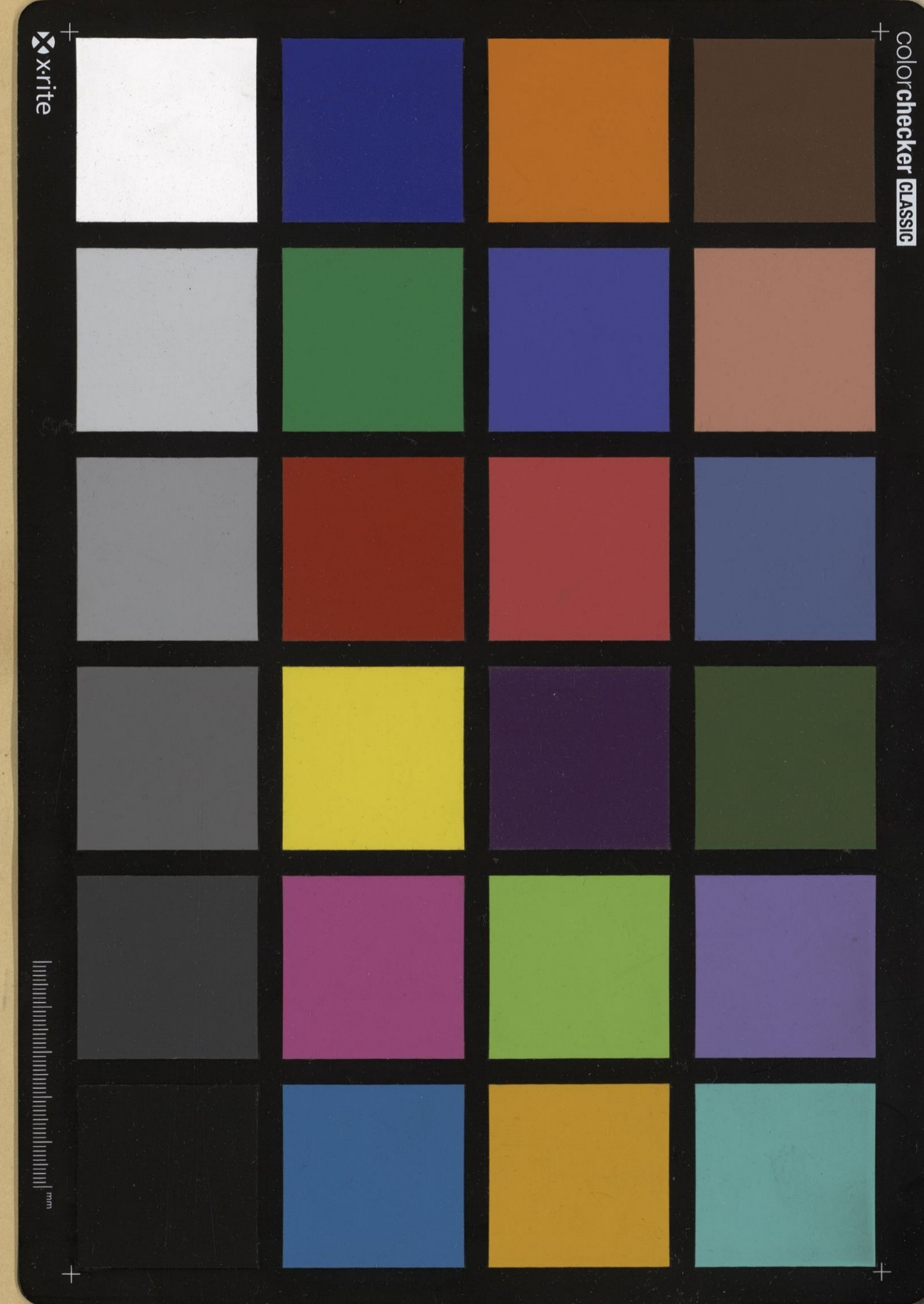

PUEBLO

Director: Emilio Romero
Depósito Legal, M. 16 - 1958
Narváez, 70 ☆ Teléfono 273-12-00 ☆ Madrid ☆ Lunes 2 de diciembre de 1963

N se enfrenta el «caso Cuba»

LA O. E. A. SE REUNIRA EN SESION DE EMERGENCIA

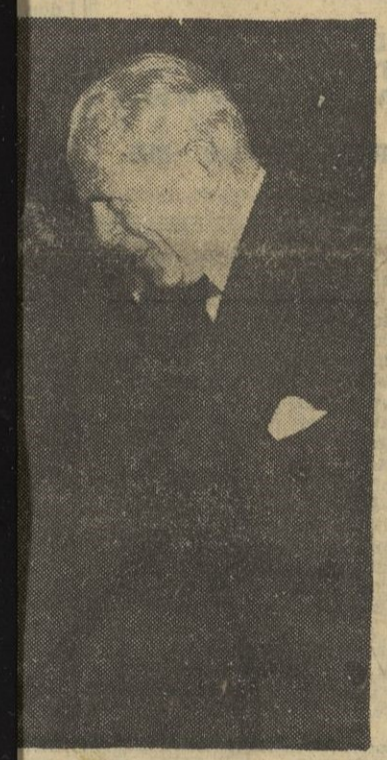

☆ Caracas tiene pruebas concluyentes del envío de armas casiristas al terrorismo venezolano

☆ Venezuela quizá descargue un mortal golpe sobre Fidel Castro

NEVA YORK, 2 (Crónica de nuestro corresponsal, M. Blanco Tobio, por telex).—Posiblemente el primer "test" a que sería sometida la política exterior de la Administración Johnson, se referirá, como pasó también con Kennedy, a Cuba. Mañana, martes, se reunirá en Washington, en sesión de emergencia, el Consejo de la Organización de Estados Americanos (O. E. A.), para considerar la denuncia contra el Gobierno cubano, presentada por el Gobierno venezolano, de que aquél está suministrando armamento y municiones a las llamadas Fuerzas Armadas de

Liberación Nacional, el grupo procastrista que viene practicando intensamente el terror político en Venezuela y que, según las noticias que aquí llegan de Caracas, ha sido ostensiblemente condenado en las elecciones presidenciales de ayer, pues habiendo intentado, dicho movimiento procastrista, desarticlar e intimidar al cuerpo electoral, éste acudió en masa a las urnas.

Caracas dice que posee pruebas concluyentes del contrabando de armas cubanas para los terroristas venezolanos, y mañana va a solicitar del Consejo de la O. E. A. que envíe una comisión investigadora para levantar acta notarial de esas pruebas concluyentes. En Washington se subraya el hecho de que es la primera vez que se tiene plena evidencia de que el Gobierno cubano está estimulando y financiando actividades terroristas.

¿Cuál va a ser la política cubana de Lyndon B. Johnson? Que nosotros sepamos, no hay consonancia pública sobre su actitud, cuando se estaba planeando aquella "noche triste" del famoso desembarco en la Bahía de los Cochinos. Sabemos, por ejemplo, que Dean Rusk se opuso al plan, como, asimismo, Stevenson. Pero nada sabemos de Johnson, aunque asista, por invitación de Kennedy, a las sesiones del Gabinete y del Consejo Nacional de Seguridad.

Se entiende, en general, sin embargo, que Johnson es par-

(Pasa a la pág. siguiente.)



El viernes «se pegarán»

Aquí tienen ustedes a los dos protagonistas de la velada de boxeo que se celebrará el viernes próximo por la noche, en el Palacio de Deportes. Luis Folledo y Laszlo Papp. Ambos pugiles están a la puerta del gimnasio donde los dos se entrenan. En la misma puerta del local madrileño se han retirado por primera vez Folledo y Papp. Es una fotografía que hoy ofrecemos en exclusiva a nuestros lectores, obtenida justamente cuando el español había terminado su preparación y llegaba el húngaro a entrenarse. Los dos boxeadores se estrechan las manos en plena armonía. Muy distinto será cuando se vean, cara a cara, en el ring, el próximo viernes. (Foto exclusiva de Torremoncha.)

A su llegada, en la tarde de ayer, al aeropuerto de Barajas, el Rey Pablo de Grecia fue recibido por el Jefe del Estado español, Caudillo Franco, quien estrechó su mano en cordial saludo de bienvenida. El Monarca heleno, que será huésped de nuestro país durante varios días, será esparado también por el príncipe Juan Carlos y la princesa Sofía, varios ministros del Gobierno y otras ilustres personalidades. (Foto Verdugo.)

(Página 2.)

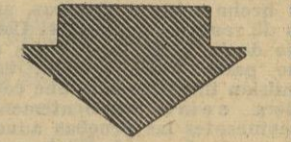

Bob Kennedy probó, en 1959, la relación entre los gánsters de ambas ciudades

Nuestro enviado especial a Dallas, Julio Camarero, nos remite hoy, vía telex, una reveladora crónica acerca de la organización a la que pertenece Ruby, y cuyo cuartel general radicaba en su ya famoso cabaret Carrousel. He aquí media docena de hechos, recogidos por Camarero:

1 CUARTEL DEL HAMPA

Durante mucho tiempo, los grandes gánsters de Chicago, sucesores de Al Capone, como Paul Jones, Joe Palachi y Carbioli, eran familiares en el Carrousel Club de Dallas, propiedad de Jack Rubinstein.

2 EXTORSIONES

Las extorsiones planeadas en el club del asesino de Oswald supusieron a éste y sus "socios" la cantidad de 18 millones de dólares.

3 PLANES

Paul Jones planeó también allí un gran sindicato de transportes por carretera que pudiera permitir el cortar en dos al país, si los usuarios no accedían a sus peticiones.

4 RUBY, HOMBRE DE CONFIANZA

A la caída de Jones, por intentar comprar a un sheriff íntegro, Ruby ascendió a la jefatura de la Local Industrial Union y extorsionó, durante varios años, a partir del 37, a varios restaurantes.

5 DIMISION E INVESTIGACIONES

Poco después de que el Sindicato del Crimen obligara a dimitir a Ruby, el McClellan Comité, con Robert Kennedy al frente, probó las relaciones entre Chicago y Dallas.

6 SE PIERDE LA PISTA

A raíz de la investigación, Ruby, que mantenía sus viejas aspiraciones delictivas, desaparece de la escena, en primera fila, y se mantiene en la sombra, hasta el asesinato de Oswald en las narices de la misma Policía que lo custodiaba.

Página 4



En los bajos fondos de la ciudad, Julio Camarero averigua

RUBY, "delegado" en Dallas del "Sindicato del Crimen" de Chicago

El asesino de Oswald está siendo drogado para hacerle perder la memoria

ROYCE
EL RELOJ DE LAS ESTRELLAS

PUEBLO

Director: Emilio Romero

Depósito Legal, M. 16 - 1958

Año XXIV ☆ Número 7.544 ☆ Dos pesetas ☆ Narváez, 70 ☆ Teléfono 273-12-00 ☆ Madrid ☆ Lunes 2 de diciembre de 1963

JOHNSON se enfrenta (mañana, en Washington) con el «caso Cuba»

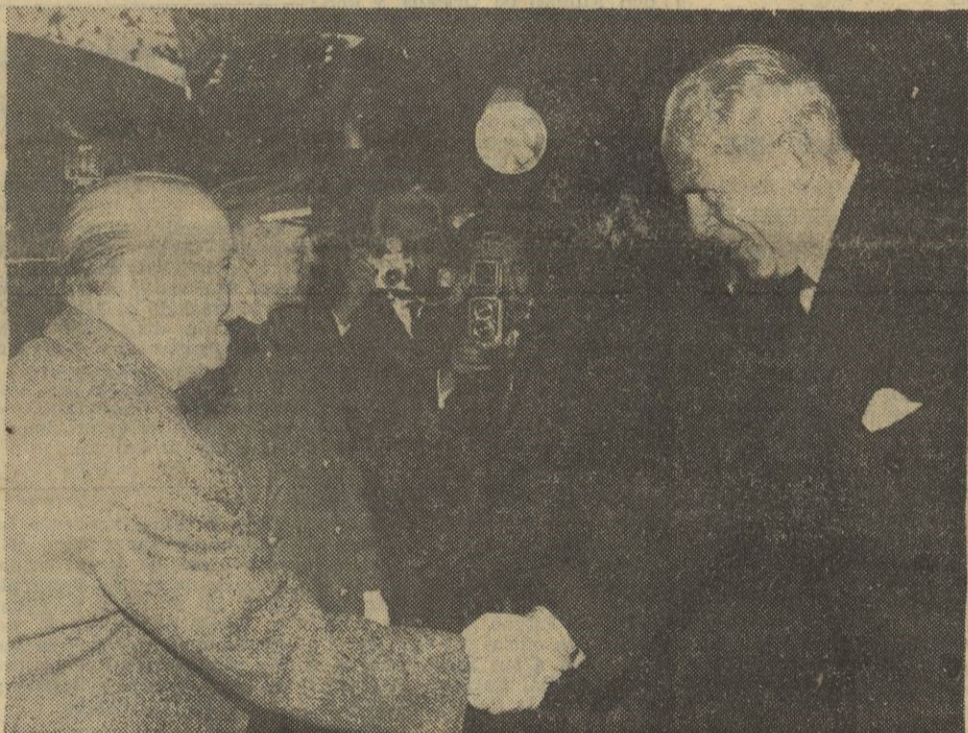

LA O. E. A. SE REUNIRA EN SESION DE EMERGENCIA

- ☆ Caracas tiene pruebas concluyentes del envío de armas casiristas al terrorismo venezolano
- ☆ Venezuela quizá descargue un mortal golpe sobre Fidel Castro

NUEVA YORK, 2 (Crónica de nuestro corresponsal, M. Blanco Tobio, por telex).—Posiblemente el primer "test" a que sería sometida la política exterior de la Administración Johnson, se referirá, como pasó también con Kennedy, a Cuba. Mañana, martes, se reunirá en Washington, en sesión de emergencia, el Consejo de la Organización de Estados Americanos (O. E. A.), para considerar la denuncia contra el Gobierno cubano, presentada por el Gobierno venezolano, de que aquél está suministrando armamento y munición a las llamadas Fuerzas Armadas de

Liberación Nacional, el grupo procastrista que viene practicando intensamente el terror político en Venezuela y que, según las noticias que aquí llegan de Caracas, ha sido ostensiblemente condenado en las elecciones presidenciales de ayer, pues habiendo intentado, dicho movimiento procastrista, deserticular e intimidar al cuerpo electoral, éste acudió en masa a las urnas.

Caracas dice que posee pruebas concluyentes del contrabando de armas cubanas para los terroristas venezolanos, y mañana va a solicitar del Consejo de la O. E. A. que envíe una comisión investigadora para levantar acta notarial de esas pruebas concluyentes. En Washington se subraya el hecho de que es la primera vez que se tiene plena evidencia de que el Gobierno cubano está estimulando y financiando actividades terroristas.

¿Cuál va a ser la política cubana de Lyndon B. Johnson? Que nosotros sepamos, no hay consonancia pública sobre su actitud, cuando se estaba planeando aquella "noche triste" del famoso desembarco en la Bahía de los Cochinos. Sabemos, por ejemplo, que Dean Rusk se opuso al plan, como, asimismo, Stevenson. Pero nada sabemos de Johnson, aunque asistía, por invitación de Kennedy, a las sesiones del Gabinete y del Consejo Nacional de Seguridad.

Se entiende, en general, sin embargo, que Johnson es par-

(Pasa a la pág. siguiente.)

El Rey de Grecia, en Madrid

Fué recibido en Barajas por el JEFE DEL ESTADO

A su llegada, en la tarde de ayer, al aeropuerto de Barajas, el Rey Pablo de Grecia fué recibido por el Jefe del Estado español, Caudillo Franco, quien estrechó su mano en cordial saludo de bienvenida. El Monarca heleno, que será huésped de nuestro país durante varios días, era esperado también por el príncipe Juan Carlos y la princesa Sofía, varios ministros del Gobierno y otras ilustres personalidades. (Foto Verdugo.)

(Página 2.)



El viernes «se pegarán»

Aquí tienen ustedes a los dos protagonistas de la velada de boxeo que se celebrará el viernes próximo por la noche, en el Palacio de Deportes. Luis Follado y Laszlo Papp. Ambos púgiles están a la puerta del gimnasio donde los dos se entrenan. En la misma puerta del local madrileño se han retratado por primera vez Follado y Papp. Es una fotografía que hoy ofrecemos en exclusiva a nuestros lectores, obtenida justamente cuando el español había terminado su preparación y llegaba el húngaro a entrenarse. Los dos boxeadores se estrechan las manos en plena armonía. Muy distinto será cuando se vean, cara a cara, en el ring, el próximo viernes. (Foto exclusiva de Torremocha.)

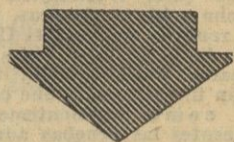

Bob Kennedy probó, en 1959, la relación entre los gánsters de ambas ciudades

Nuestro enviado especial a Dallas, Julio Camarero, nos remite hoy, vía telex, una reveladora crónica acerca de la organización a la que pertenece Ruby, y cuyo cuartel general radicaba en su ya famoso cabaret Carrousel. He aquí media docena de hechos, recogidos por Camarero:

1 CUARTEL DEL HAMPA

Durante mucho tiempo, los grandes gánsters de Chicago, sucesores de Al Capone, como Paul Jones, Joe Palachi y Cabrioli, eran familiares en el Carrousel Club de Dallas, propiedad de Jack Rubinstein.

2 EXTORSIONES

Las extorsiones planeadas en el club del asesino de Oswald supusieron a éste y sus "socios" la cantidad de 18 millones de dólares.

3 PLANES

Paul Jones planeó también allí un gran sindicato de transportes por carretera que pudiera permitir el cortar en dos al país, si los usuarios no accedían a sus peticiones.

4 RUBY, HOMBRE DE CONFIANZA

A la caída de Jones, por intentar comprar a un sheriff íntegro, Ruby ascendió a la jefatura de la Local Industrial Union y extorsionó, durante varios años, a partir del 37, a varios restaurantes.

5 DIMISION E INVESTIGACIONES

Poco después de que el Sindicato del Crimen obligara a dimitir a Ruby, el McClellan Comité, con Robert Kennedy al frente, probó las relaciones entre Chicago y Dallas.

6 SE PIERDE LA PISTA

A raíz de la investigación, Ruby, que mantenía sus viejas aspiraciones delictivas, desaparece de la escena, en primera fila, y se mantiene en la sombra, hasta el asesinato de Oswald en las narices de la misma Policía que lo custodiaba.

Página 4

JOHNSON

(Viene de primera pág.)

tidario de una política "dura" con Cuba, posiblemente más dura aún que la que preconizaba Kennedy, y que se detenia solamente al borde mismo de la acción militar. A mayor abundamiento, en el presente caso la República amenazada por Cuba es Venezuela, hasta la fecha quizá el país iberoamericano que los Estados Unidos han puesto más empeño en preservar para la democracia. Tal vez Johnson no sienta hacia los políticos iberoamericanos de inclinaciones izquierdistas, como Rómulo Betancourt, la misma simpatía que sentía Kennedy. Pero en todo caso, Washington ya ha hecho saber a Caracas, antes de reunirse mañana el Consejo de la O. E. A., y antes de que parta hacia aquella una comisión investigadora, que considera como suficientemente convincentes las pruebas aducidas, según las cuales Cuba está contribuyendo a una acción subversiva en Venezuela, y que votará a favor de las decisiones que colectivamente quiera adoptar la O. E. A. Lo que al parecer propone Venezuela, es que los cinco países del hemisferio occidental que todavía mantienen relaciones diplomáticas y comerciales con La Habana, las interrumpian. Los cinco países en cuestión son Chile, Brasil, Bolivia, Uruguay y Méjico.

En una conferencia de Prensa, el embajador de Venezuela en Washington, doctor Tejera París, declaró que si Cuba reincide en su ayuda al movimiento terrorista procastrista, su país "estudiará medidas militares, bien a un nivel colectivo o unilateral".

Venezuela, como decíamos más arriba, es para los Estados Unidos un caso de "noli me tangere". Trujillo descubrió esto demasiado tarde para él. El día que, según dicen, organizó el atentado contra la vida de Betancourt, él mismo se sentenció a muerte. La ejecución de la sentencia no tardó en llegar, como ustedes recordarán. Y no sería demasiado sorprendente para nosotros que no fuesen los Estados Unidos, sino Venezuela la que descargase un mortal golpe sobre el castrismo. Betancourt ha sufrido innumerables atentados, según él mismo nos contó hace años en Nueva York, y no parece un hombre duro. Las apariencias engañan. Betancourt ha visto ya pasar por delante de su puerta el cadáver de todos sus enemigos.

◆ IGUAL PRESUPUESTO

WASHINGTON, 2.—El Presidente de los Estados Unidos, Lyndon B. Johnson, ha interesado a todos los departamentos y organismos del Gobierno norteamericano el mantenimiento de un alto índice de eficiencia y de economía.

En un memorándum que ha dirigido a los jefes de los departamentos gubernamentales, el nuevo primer magistrado dice también que pretende mantener el presupuesto para el año fiscal que comenzará el próximo primero de julio de 1964 al mínimo con la máxima eficiencia, tanto "para nuestras responsabilidades nacionales como para con el extranjero".

FALLECE EL FISCAL SUPERIOR DE LA VIVIENDA

Don Blas Sierra ocupaba este cargo desde 1937

VALLADOLID.—A la avanzada edad de ochenta y ocho años falleció ayer el ilustre doctor don Blas Sierra Rodríguez. Desde 1937 ocupaba el cargo de fiscal superior de la Vivienda. Fué también presidente honorario de la Academia de Medicina de Valladolid y gozaba de gran prestigio entre todas las clases sociales. Estaba en posesión de numerosas condecoraciones. (Cifra.)

◆ SUSTITUTO DE GILPATRICK

El actual secretario del Ejército de tierra norteamericano, Cyrus Vance, será llamado en las próximas semanas para que se haga cargo de la Subsecretaría de Defensa, en sustitución de Roswell Gilpatric, según revelan fuentes bien informadas de Washington.

Gilpatric hizo saber, al hacerse cargo de la Subsecretaría de Defensa, que aceptaba el puesto a condición de desempeñarlo sólo durante dos años aproximadamente. Su mandato debería haber expirado el pasado mes.

Por otra parte, la secretaria de Prensa de la señora Kennedy, señorita Pamela Turnure, se prepara para abandonar este cargo, según revelan fuentes dignas de crédito, aunque no oficiales.

◆ ¿DOS VICEPRESIDENTES?

Los Estados Unidos deberán, a la luz de los últimos acontecimientos, elegir dos vicepresidentes, a fin de garantizar la continuidad del poder y "reforzar la línea de sucesión a la presidencia", ha declarado el senador republicano Kenneth Keating, y miembro republicano de la Comisión de Asuntos Judiciales en el Senado. (Efe.)

EL REY PABLO DE GRECIA, EN MADRID

Fué recibido en Barajas por el Jefe del Estado

SU Majestad el Rey Pablo de Grecia llegó ayer tarde al aeropuerto de Barajas. En el aeropuerto se hallaba el Jefe del Estado y Generalísimo Franco, que había llegado a dicho lugar a las cinco y media, acompañado por los jefes de sus Casas Militar y Civil, general Méndez Tolosa y conde de Casa de Loja, respectivamente. Fué recibido en la puerta principal por los ministros de Asun-

tos Exteriores y señora de Castiella; del Ejército, don Pablo Martín Alonso; de Gobernación, don Camilo Alonso Vega, y del Aire, don José Lacalle. Cinco minutos después lo hizo el príncipe don Juan Carlos, a quien acompañaba la princesa Sofía; la hermana de ésta, princesa Irene, y la prima de ambos, princesa Ríenwy.

Acudieron a recibir a Su Majestad el Rey Pablo de Grecia,

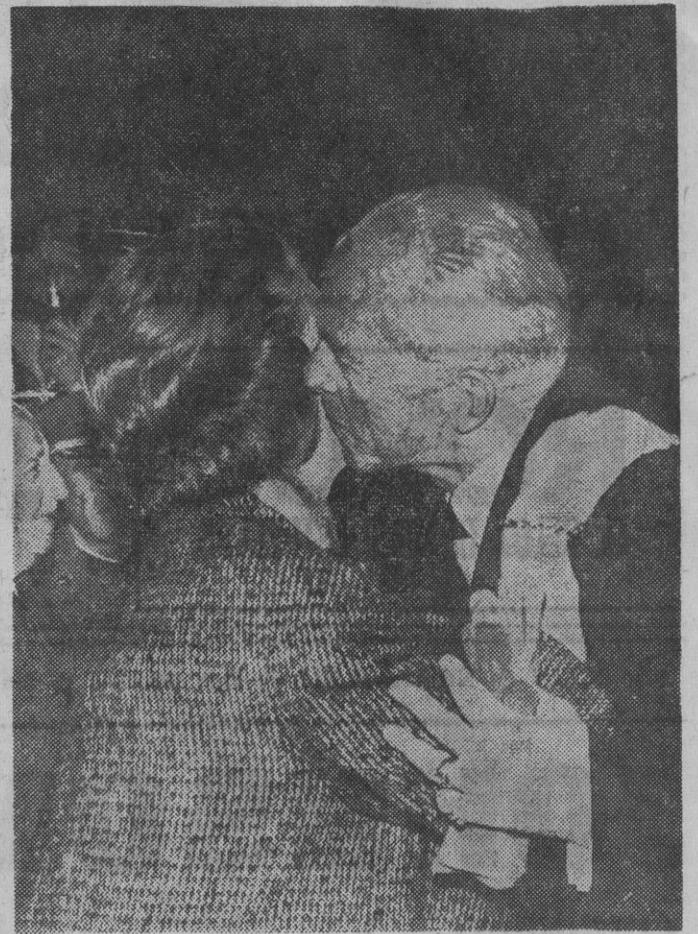

El Rey Pablo y su hija la princesa Sofía se abrazan.

además de las personalidades antes mencionadas, los embajadores de Grecia en Madrid, señor Capitánides, y de Madrid en Atenas, don Federico Díez Isasi; los infantes don Ataulfo y don Alfonso de Orleans, y don Alfonso de Borbón y Dampierre; el embajador marqués de Luca de Tena, duque de Alburquerque, marqués de Mondéjar, el médico de Su Majestad la Reina doña Federica, doctor Toxiaras; y otras autoridades.

A las seis y cinco en punto, el Caudillo y las demás personalidades abandonaron la sala de recepciones y se trasladaron, en medio de una lluvia torrencial, al pie del avión. Al descender Su Majestad, que vestía traje oscuro y corbata gris, estrechó la mano efusivamente del Jefe del Estado español, y luego besó a sus hijas, las princesas Sofía e Irene, y al príncipe don Juan Carlos. Más tarde, el Generalísimo le presentó a los ministros y a algunas de las personalidades allí presentes.

Terminados los saludos, Franco y el Soberano griego se trasladaron al automóvil del Generalísimo, dirigiéndose al palacio de la Moncloa, donde habrá de alojarse el Monarca durante su estancia en la capital. Ambos Jefes de Estado, al llegar a la residencia oficial del Rey Pablo, saludaron a sus respectivas esposas, doña Carmen Polo de Franco y a la Reina Federica, y

después de unos minutos de conversación, el Caudillo y su esposa se despidieron de sus augustos visitantes para trasladarse a su residencia de El Pardo.

El vicepresidente del Perú visita al ministro de la Vivienda

El vicepresidente del Perú, don Edgardo Seoane Corrales, que llegó a Madrid con objeto de hacer una visita oficial a España, se trasladó al Ministerio de la Vivienda, donde fué recibido por el ministro, don José María Martínez Sánchez-Arjona.

Durante la entrevista ambas personalidades departieron ampliamente sobre el problema de vivienda y urbanismo.

Miles de niños acuden a los puestos de vacunación. ¡No entorpecer la campaña por vuestra falta de puntualidad! En el día y hora que se señale comenzará la vacunación. Si los padres llevan puntualmente a sus hijos se evitarán molestias y largas esperas

El Presidente Johnson visita al periodista Lippmann

WASHINGTON, 2.—El Presidente Lindon Johnson ha realizado una visita ayer, domingo, al periodista Walter Lippmann, en el domicilio que éste tiene en Washington. El Presidente de los Estados Unidos, que venía de la Casa Blanca, conversó durante unos cuarenta minutos con el periodista del "New York Herald Tribune". (Efe.)

EN UNA «AMPLIA Y COMODA CELDA» DONDE LLEGA PERFECTAMENTE LA LUZ DEL DIA

Así vive JACK RUBY, el asesino de OSWALD

- ★ SIETE DE LA MAÑANA: DESAYUNA COPOS DE MAIZ CON LECHE, TOSTADAS CON MERMELADA Y UNA TAZA DE TE
- ★ LUEGO SE AFEITA CON SU PROPIA NAVAJA, ANTE UN VIGILANTE
- ★ CUANDO TERMINA, HACE GIMNASIA Y ESCRIBE EN SUS "MEMORIAS"

DALLAS, 2. (Crónica de la agencia Efe, recibida por teletipo, por John Bulbeck, exclusiva para PUEBLO.) Jack Ruby, el hombre que mató de un tiro al presunto asesino del presidente Kennedy, Lee Oswald, en la propia comisaría de Policía de Dallas, pasa la mayor parte del tiempo en su celda de la prisión leyendo, escribiendo y cambiando impresiones con su abogado defensor. El sheriff Bill Decker, que es responsable de la seguridad personal de Ruby, ha declarado que éste se encuentra recluso en una cómoda y amplia celda, a donde llega perfectamente la luz del día.

A las siete de la mañana se sirve el desayuno a Ruby, consistente generalmente en copos de maíz con leche, tostadas con mermelada y una taza de té.

Rubinstein, conocido por el sobrenombre de "Sparky" (Chispeante), después de desayunar se afeita ante un vigilante. Utiliza su propia navaja de afeitar, que el agente recoge cuando termina.

Más tarde, Ruby hace algunos ejercicios gimnásticos en su soleada celda, conversa con sus guardianes y escribe sus "memorias" que, según él mismo dice, son notas sobre su niñez en Chicago y los quince años que lleva en Dallas.

Después de almorzar, aproximadamente a la una de la tarde, Ruby recibe a sus visitantes. Su abogado, Tom Howard, acude todas las tardes. Tanto su hermana, la se-

ñora Eva Grant, como un rabino judío, van a verle regularmente. También recibe a sus socios en los negocios y a los amigos íntimos dos veces a la semana.

Por la tarde, generalmente, se dedica a escribir hasta las nueve de la noche. Algunas veces lee echado en la cama durante una hora.

Los vigilantes no le pierden de vista mientras se afeita, escribe o come, por si acaso intenta suicidarse con la navaja de afeitar, o con la cucharilla, o con el lápiz.

Ruby duerme sobre un mullido colchón. Todos los días se le mudan las sábanas y la manta de la cama. Durante la noche, los guardianes entran en intervalos regulares en la celda, para comprobar el estado de salud de Ruby.

El "sheriff" Decker ha manifestado que el prisionero ronca estrepitosamente, "mucho mejor que lo hago yo".

Su abogado ha declarado que su cliente se encuentra "en mucha mejor forma".

Por otra parte, se sabe que el fiscal del distrito, Barefoot Sanders, ha prometido el apoyo federal a las investigaciones que se están llevando a cabo en Tejas. También señaló que las autoridades federales entregarán al tribunal del Estado de Tejas todas las pruebas que puedan recoger los agentes federales.

También aseguró que no hay ninguna razón para que haya conflictos entre las investigaciones realizadas en Tejas y las que realizará la comisión nombrada por el Presidente Johnson, presidida por el presidente del Tribunal Supremo de Estados Unidos, Earl Warren.

El fiscal general del Estado de Tejas, Waggoner Carr, declaró durante el pasado fin de semana que el tribunal de investigación había completado ésta, tanto con relación al asesinato del presidente Kennedy como con referencia al de su presunto asesino, Lee Oswald.

Por su parte, el juez del distrito, Joe B. Brown, fijó para el próximo 9 de diciembre el comienzo del juicio contra Jack Rubinstein. Sin embargo, como el fiscal y el abogado defensor se han puesto de acuerdo para retrasar la vista de la causa, el juicio, probablemente, no comenza-

rá hasta el próximo mes de febrero.

El abogado de Ruby, Tom Howard, ha declarado anoche a un corresponsal de la Agencia Reuter que aún no había decidido si pediría la libertad provisional de su cliente, mediante el depósito de una fianza, con objeto de que fuera sometido a un reconocimiento psiquiátrico.

Después de afirmar que su cliente tenía una gran moral en estos momentos, Howard declaró que Ruby había recibido unas 200 cartas de todos los Estados del país.

También señaló que, de todas las cartas recibidas por su cliente, solamente cuatro criticaban el asesinato de Oswald.

DIA DE LA MADRE... regalos de calidad que siempre satisfacen

FRIGORIFICOS KELVINATOR. Nuevos precios, desde 9.600 pesetas, en 30 MENSUALIDADES. TELEVISOR alemán GRUNDIG: imagen y sonido de calidad incomparable. De 23 pulgadas, a 21.975 pesetas. ¡SON OBSEQUIOS QUE A TODOS AGRADAN!



Pacífico, 82 - Zurbano, 65 - Gta Embajadores. 7

FACIL APARCAMIENTO

CUARTEL GENERAL DE T. V.

Mes: 12 Día: 8 Hora: 10,30

OPERACION MADRE

En día maternal simpatía, demostrará filial cariño obsequiando

TV nuvistorizada **MARCONI**

Zona de Avituallamiento: **aralejo**

Carrera San Jerónimo, 18-1.º - Distribuidor de Televox

1-X-2 PATRONATO DE APUESTAS MUTUAS AVISO

La Real Federación Española de Fútbol comunica que el partido BARCELONA-ELCHE, incluido en el boleto de la jornada 11.ª, anticipa su celebración al sábado. Por consiguiente queda sin validez a efectos de escrutinio, tomándose en consideración el reserva correspondiente.

CON LA VENIA

DE LA JUVENTUD ESPERO

Cuando se trata del porvenir de España confío en la nueva juventud. Yo ya sé que este término —juventud— resulta demasiado amplio y relativo. ¿De qué años a qué años abarca la juventud? ¿Acaso los que fueron jóvenes ayer mismo no lo son hoy?

Se pueden formular hasta el infinito interrogantes sobre la fluidez de la juventud como concepto político-social. Pero yo me entiendo. Para mí uso particular, cuando me refiero a la juventud como esperanza, lo hago pensando siempre en la última hornada.

En los años cuarenta la "juventud" tenía una pátina de la mano caliente del fusil o las retinas llenas de estampas de la guerra nacional. Sin embargo, con relación a otras generaciones, la juventud aquella tenía prisa por construir y por olvidarse un poco de la carga emocional de la contienda. Y así hizo lo que pudo en favor de una España moderna y alegre, a pesar de las dificultades que aportó la segunda guerra mundial. Si no hubiese sido por esa juventud, esa

década hubiese sido irrispirable por las heces del rencor. En los años cincuenta, la "juventud" fué integrada por los que no hicieron la guerra civil, y sin gradual inserción en la vida social trajeron un aire sano de emulación por la vía de lo económico y de camino abierto a conceptos progresivos del trabajo y de la vida de cada uno.

En los años sesenta, la "juventud" está formada por los que ni siquiera conocieron la guerra civil, y yo noto en ella un optimismo frente a los problemas de la existencia y un afán de comprender a los demás que, realmente, me hacen confiar en una España distinta a la que fué clásica por su estilo intransigente y pendenciero.

Ya nos estamos todos beneficiando —incluso materialmente— de esta juventud que llega y nos invade. En lo que a mí respecta, les confesaré a ustedes que en cuanto entro en una oficina —pública o privada—, en un comercio, taller o fábrica, procuro dirigirme al más joven de los empleados, y el resultado no puede ser más positivo. Aparte del elevado grado de ser-

vicial amabilidad, encuentro en estos jóvenes un interés por entenderme —poniéndose en mi situación— y un deseo tal de ser eficaces —rápidos, breves y seguros—, que a veces me creo muy lejos de España. En realidad, ante esos muchachos diligentes y llenos de confianza en sí mismos, sin acritud ni pereza, uno se encuentra muy lejos de aquella España anclada y recelosa que conocimos en 1931, pero que venía de lejos, de todas las frustraciones históricas padecidas en cuanto se trataba de modernizar al país y abrirle a la competencia.

Frente al fratricidio no hay otra solución que la competencia leal en lo religioso (el Concilio lo está apuntando ya como remedio de tanta indiferencia e hipocresía), en lo económico (¡qué salud nos está entrando a raudales en nuestros sistemas de producción desde que se ha iniciado la liberalización de nuestro comercio) y en lo político.

Cuando pienso en que todavía restan seis años de pleamar para esta juventud, que con tan buenos auspicios se va haciendo notar en la vida

social, se me ensancha el alma, porque veo la posibilidad de asentar la convivencia de los españoles y su progreso sobre bases normales y sin temor a la incivildad política que tanto nos ha degradado, ante nosotros mismos y ante los demás. Y ya gozo pensando en las calidades cívicas que, a poco que hagamos por fomentarlas, traerá consigo la juventud de los años setenta.

Nuestro pueblo necesita volver a creer en todas las cosas amables y nobles que justifican la existencia. Tenemos que comprender que no es rentable cerrar ventanas, ni gritar en lugar de dialogar y, mucho menos, negar a los demás lo que queremos para nosotros.

Con un optimismo esencial en el orden de las ideas, con una apertura en la manera de tratarnos, con la convicción de que, trabajando, podemos hacer lo que hagan otros pueblos, España encontrará el cauce que su alegría temperamental está reclamando hace siglos para consolidar la más atractiva comunidad de vida que pueda imaginarse.

Javier M. DE BEDOYA

INDUSTRIAS DE INTERES PREFERENTE

El proyecto de ley ya aprobado en las Cortes sobre "industrias de interés preferente" constituye, sin duda, una importante innovación en lo que a la protección industrial se refiere, puesto que conduce desde el sistema de discriminación que antes se seguía con la declaración de "interés nacional" a otro que podremos denominar automático, ya que la protección ha de alcanzarse a sectores industriales completos o a regiones geográficas en las que se considere necesario acelerar la industrialización.

La nueva modalidad se orienta, pues, a favorecer la impulsión de aquellas actividades que en mayor grado pueden coadyuvar a la eliminación de los subdesarrollos sectoriales

y regionales que hoy en nuestra economía se observan, y que constituyen graves rémoras para una expansión a escala nacional, que es la que preconiza y trata de conseguir nuestro Plan de Desarrollo.

A partir de la puesta en vigor de la citada ley, la protección del Estado no hará ninguna distinción, en cuanto a la fijación de los beneficios que de la misma se derivan, entre las industrias estatales o parastatales y las privadas, pudiendo unas y otras obtenerlos, con tal de pertenecer a los sectores que se consideren como de necesaria protección, o bien se sitúen en zonas juzgadas como de especial interés y perentorio desarrollo.

En general, el citado proyecto de ley ha sido

enjuiciado en su verdadera significación de ayuda indiscriminada a aquellas actividades productivas que el poder público considere necesario desarrollar a más fuerte ritmo. Sin embargo, algunos comentarios periodísticos lo han utilizado como pretexto para intentar una defensa a ultranza de la iniciativa privada, que resulta, a lo menos, extemporánea, dado que dicha iniciativa no ha sido jamás ahorrada en nuestro país, ni, por otro lado, la nueva ley puede conferirle mayor rango que el que ahora ocupa, puesto que la actividad privada posee la nota de factor esencial de nuestro acontecer económico, siendo el sector público, en lo que al conjunto de las actividades productivas se refiere, mero su-

plemento en los campos donde aquella no puede —o no quiere— llegar.

La nueva ley de protección a la industria—protección que, no debe olvidarse, es prestada por el Estado con miras al interés nacional y no exclusivamente al de las empresas protegidas—no se presta demasiado, si no es forzando la intención de una manera ostensiblemente oblicua, a suscitarse querellas, aunque sólo sea sobre el papel, entre la actividad oficial y la privada. Mas bien nosotros estimamos que al situar unas y otras en un plano de igualdad en cuanto a la percepción de unos beneficios juzgados como de necesaria concesión, lo que en realidad ha de realizar dicha ley es apaciguar dichas querellas.

Y porque nosotros no queremos ahondarlas es por lo que juzgamos deseado utilizar dicho proyecto de ley como pretexto para un desmelenamiento verbal, que, por lo demás, no creemos que conduzca a ninguna parte.

Nuestro acontecer económico, basado en las condiciones de mercado libre y defensa de las posiciones competitivas, ha tenido y continuará teniendo la actividad privada como esencial protagonista. Pero a su flanco, como elemento imprescindible, tendrá que poseer una actividad oficial que complete el conjunto no sólo en beneficio de quienes directamente la realizan, sino en el de la comunidad nacional.

PUNTOS

Parece estupendo lo de incrementar el ahorro nacional, el ahorro de todos, el ahorro de la Administración.

Y me han contado un proyecto que me parece fenomenal:

"Prohibido editar folletos de la Administración en papel couché."

¿Se han dado cuenta las amas de casa de que cuando les ponen un papel en la balanza y luego las lonjas —he dicho lonjas y no lonchas— de jamón les están vendiendo ese papel a 230 pesetas kilo?

Es que el papel está carísimo. Por eso es un mis-

terio que en las mantecueras sean tan generosos con el papel...

La Real Academia Española trabaja.

Con este título, muy de cuando en cuando, el secretario de la Real Academia, don Julio Casares, publica en «ABC» algunas de las actividades de la docta institución, encargada de limpiar, fijar y dar esplendor al idioma español. Publica, por ejemplo, las nuevas palabras incorporadas al diccionario con sus acepciones.

Ahora bien, aparte de la parquedad, y dado que sólo un lógico porcentaje de españoles leen los artícu-

los de don Julio Casares, ¿no sería mucho más lógico que la Real Academia facilitara a todos los periódicos de la nación una nota mensual de sus decisiones, puesto que las actividades de la Real Academia afectan a toda la nación, interesan a toda la nación y, si se me apura, las paga toda la nación?

Creo que eso es lo lógico; término que, según el estupendo diccionario de don Julio Casares, significa «perteneciente a la lógica».

Está clarísimo.

De todas las definiciones de «relaciones públicas», creo que la más aguda es la de don Manuel Jiménez Quijé, director general de Prensa: «Relaciones públicas es la publicidad que no pasa por administración».

El estupendo humorista Rafael Azcona ha contado su éxito en Italia en «La Estafeta Literaria» y lo mucho que trabaja en Roma. Y ha puntualiza-

do: «Y eso sin ser oligofrénico, invertido, comunista ni purpurado.»

Como es sabido, a muchos de los directores italianos les gusta lo comunista. Pero en el cine.

Por cierto que, un día entre los días, le preguntaba el poeta Manuel Alcantara a Azcona que de dónde había sacado ese humor tan negro. Y el otro le contestó, más o menos:

—Me viene desde chico. Todo me lo ponían así, o yo lo recogía así. El caso es que si le decía a mi madre: «¡Mamá, qué día más bueno hacer!», mi madre me contestaba tristemente un «ya lo pagaremos, hijo», que me helaba.

Casi como mi sereno, que cuando le digo todas las noches al despedirme, «un día más», me contesta: «un día menos».

CANTAFLARO

P. S.—Un compañero de Bilbao, dice que él firma «Cantaflaro». No me extraña, pues justo cuando yo nací Rómulo Gallegos escribía: "... y de los Cantaflaros ya se ha perdido la cuenta".

Planeamiento urbanístico a escala regional

A hacer un repaso analítico de los componentes de la ciudad y estudiar la circulación rodada como el factor circunstancial que configura o configurará la fisonomía propia de las ciudades de hoy, no puede faltar un apartado que se refiera a los transportes colectivos.

Podría, al tratar este tema, referirme a la situación en que se encuentran en España, o más concretamente en Madrid, que conozco mejor y que son baratos, pero también notablemente escasos y malos.

Creo, sin embargo, preferible y más práctico presentar el problema desde un punto de vista más teórico. Lo que nos pasará si no escarmentamos en cabeza ajena y las felices consecuencias obtendríamos si estudiáramos unas soluciones propias, de acuerdo con nuestra idiosincrasia y nuestras posibilidades.

Nuestro futuro, después de grandes esfuerzos, si seguimos marchando a remolque de otros países, se puede predecir en la vida que ahora lleva un ciudadano medio de los Estados Unidos, por ejemplo.

En mi último viaje a Nueva York, el año pasado, tuve la ocasión de comprobar en el caso concreto de un amigo norteamericano, en lo que consiste para ellos la vida diaria.

Mi amigo, que, como la inmensa mayoría de sus conciudadanos, vive en un suburbio, o sea, un lugar fuera de la urbe, no el lugar que aquí entendemos por esta palabra, se levanta a las seis cuarenta y cinco de la mañana, y a las siete y cuarto se marcha en su coche, con su mujer, a la estación de Pelham. Allí coge un tren a las ocho y veinte, y su mujer regresa a su casa con el coche, ya que no se le permite que deje el coche en la estación, pues se necesitaría espacio para millares. El tren en que viaja mi amigo llega a Grand Central a las ocho treinta y cinco, y allí coge un metro que le deja, a los quince minutos, en un lugar desde donde llega a su oficina andando en diez minutos, para entrar a las nueve. Este hombre está trabajando hasta las cinco de la tarde, con una hora intermedia libre para comer, y a las cinco vuelve a repetir el programa a la inversa. A las cinco y cuarto llega al metro; sale de Grand Central a las cinco cuarenta y cinco, y llega a Pelham a las seis treinta. Si allí no está su mujer otra vez esperándole en el coche, ha de coger un autobús que le deja cerca de su casa, a las siete menos diez. A las siete cena en familia, y después de fregar los platos y ayudar a los chicos a hacer sus deberes, se acuesta a las diez y media o las once.

Este plan diario y absurdo del pobre neoyorquino de hoy es duro, cuesta mucho dinero, está cronometrado al minuto y exige unos transportes públicos y privados de máxima calidad y precisión; pero es la consecuencia, no de un planeamiento del problema, sino de resolver lo que ha surgido sin planear.

Insisto, una vez más, en que la clave de las soluciones urbanísticas que hemos de intentar resolver consiste no en la solución frontal del problema que se nos presenta, que en este caso sería, por ejemplo, ¿qué medios hemos de utilizar para poder transportar tres millones de personas diarias por la ciudad? Si no este otro: ¿cómo hemos de organizar la vida en la ciudad para que no sea necesario que tres millones de personas se trasladen diariamente de un punto a otro de ella?

Madrid crece y crece; se hace incómodo, invisible. Los pueblos se quedan desiertos, están prácticamente desaparecidos. Muchas capitales de provincia y ciudades importantes languidecen.

El momento crucial que vivimos, la coyuntura que presenta el Plan de Desarrollo Económico —utilizando las dos frases más repetidas hoy—, son los más adecuados para un replanteo político-teórico de gran estilo, a nuestra medida, seguidos de unas directrices concretas, orientadas por un estudio profundo y solvente de nuestra situación geográfico-física y humana, para proceder después al estudio de la descentralización de los núcleos de población y al planeamiento urbanístico a escala regional.

Esto exige mentes muy claras, trabajando en un equipo muy conjuntado, pero es también necesaria una ilustración y una movilización general de las gentes para que se den cuenta que todos estos problemas son de interés nacional, pero son también los suyos particulares propios.

Miguel FISAC



RUBY, "delegado" en Dallas del Sindicato del Crimen de Chicago

SE ASEGURA: «ES DROGADO MISTERIOSAMENTE PARA QUE PIERDA LA MEMORIA»

Se habla de que pudo haber otra persona que disparara al tiempo que Oswald

DALLAS, 2. (Crónica de nuestro enviado especial, vía Iberia, Julio Camarero, por télex.)—Los mejores cincuenta hombres del F. B. I., a la cabeza de una verdadera legión de investigadores—cerca de setecientos—, se mueven en el área de esta ciudad, registrando todos los rincones y controlando hasta la respiración de muchas personas. Sin embargo, aún no se ha hecho público ningún informe previo, como prometiera el Presidente ohnson hace muy pocos días.

Incógnitas

La verdad es que, lejos de irse disipando algunos aspectos, surgen nuevas incógnitas o se mantienen con mayor firmeza las existentes. Se ha hablado de que pudo haber otra persona que disparase al mismo tiempo que Oswald. El Gabinete de balística del F. B. I. tiene que saber ya esto y otras muchas cosas.

—¿Por qué, si el asesino del

presidente estaba custodiado en su celda por centinelas con armas desenfundadas, no se hizo lo mismo, con mayor motivo, a la hora de trasladarlo? ¿Quién facilitó la entrada de Jack Ruby en el sótano del Departamento de Policía? Parece que alguien de dentro cobraba un sueldo de Ruby y éste le dijo que quería estar presente para ver de cerca al criminal. Le sugirió entonces el dueño de la sala de fiestas: "Tráete unos bocadillos y los repartes entre los muchachos. Así, nadie te molestará".

Sospecha

Ahora se dice que Jack Ruby, rodeado de una muralla de policías armados hasta los dientes, está siendo drogado misteriosamente para hacerle perder la memoria. Según su abogado, se muestra inquieto y no parece en condiciones de prestar declaración formal.

A la vista de todo esto, se teme que el juicio anunciado pa-

ra el próximo día 9 se aplase hasta el mes de febrero. Aunque algunos sostienen que no se puede tener al país esperando más de dos meses para dar a conocer el informe fiscal.

Tippit

La misma muerte del agente Tippit, que fué acribillado por Oswald cuando iba en su busca, está también bastante oscura. No se han facilitado demasiados pormenores y en un principio hubo grandes contradicciones.

La viuda, que tiene tres hijos, ha recibido, la mayoría de las veces de manera anónima, diversas cantidades que hoy suman más de 65.000 dólares.

Ante las cámaras de la televisión emplazadas en el departamento de Policía la señora Tippit dió las gracias a todos y añadió: "Me gustaría pensar que nada ha sucedido y que él está todavía con nosotros."

Fuó acompañada por un hermano suyo y el capitán Kings, de la Policía.

Yo entré en la pequeña sala sin que nadie me pidiese siquiera la documentación. Había numerosos periodistas y varios equipos de radio y televisión.

Cuando se levantó traté de hablar con ella en un breve aparte: "No quiero volver a hablar de la muerte de mi esposo. Me enteré de la noticia por televisión. Dijeron que aquel hombre después de asesinar al presidente había matado también a un policía. Telefoné al departamento y fué cuando me dijeron el nombre de mi marido. Estuve a punto de desmayarme."

En los bajos fondos

La hice algunas preguntas, pero el capitán me indicó que no podía contestarme y se la llevaron a uno de los despachos.

Entre los bajos fondos de Dallas he encontrado, con los labios sellados, a esa clase de tipos que en cualquier ciudad siempre están dipuestos a hablar por unos whisksys o un puñado de dólares. Parece como si todos hubieran olvidado la figura de Ruby.

Sin embargo, todo es cuestión de insistir. No puedo decir ni siquiera dónde, pero durante las últimas horas he hecho algunas averiguaciones.

El Carrousel, cuartel general del hampa

El club nocturno de Ruby ha sido durante mucho tiempo el cuartel general en Dallas de los gánsters que llegaban de Chicago. Allí eran familiares los nombres de Paul Jones, Joe Palachí y Cabrioli, rutilantes estrellas en el hampa de los tiempos que sucedieron a Al Capone.

Extorsiones

En El Carrousel Jack Ruby se reunía con sus amigos. Fué en este local donde planearon una serie de "racketts", o extorsiones, que habrían de proporcionarle la bonita suma de 18 millones de dólares. Desde Dallas proyectaban ampliar sus "negocios" para cubrir los Estados de Oklahoma, Arkansas y Louisiana.

Grandes planes

Paul Jones, íntimo de Ruby, tenía unas ideas muy ambiciosas. Por entonces, un teniente de Policía declaró que Jones pensaba fundar un sindicato para controlar a los conductores de camiones que circulan de un Estado a otro portando toda clase de mercancías. Actualmente, la unión legal que los agrupa cuenta con un millón setecientos mil afiliados.

"Cuando hayamos conseguido esto—aseguraba Paul Jones—haremos puesto a la industria de rodillas, e incluso, si lo deseamos, al propio Gobierno."

Es evidente que controlando los transportes entre un Estado y otro el país quedaría estrangulado automáticamente. Y esto es lo que planeaban Ruby y sus amigos.

Antes de ponerlo en práctica, Jones intentó comprar a un "sheriff" que no era comprable, y fué enviado a prisión.

Ruby, hombre de confianza

El Sindicato del Crimen en Chicago le retiró entonces su protección y Ruby pasó a ser el hombre de confianza. Junto con un tipo apodado "Neednose" (nariz de aguja), que terminó sus días con una corbata de alambre en el asiento trasero del coche, Jack Ruby controló durante el año 37 y siguientes los restaurantes de varios Estados, a cuyos propietarios se les obligaba a comprar la carne a un precio más elevado, bajo la amenaza de retrasar los transportes que estaban ya en sus manos,

a través de la Local Industrial Union. Ruby era el secretario de esta organización, aparentemente legal, que servía a los intereses de los gánsters.

A Ruby se le unió Cook, un sujeto recomendado por el hampa de Chicago. Pero los jefes consideraron que trabajaba por

su cuenta. Y en 1939 le eliminaron de unos balazos en la barriga.

Dimisión

Ruby continuó algún tiempo

(Pasa a la pág. siguiente.)

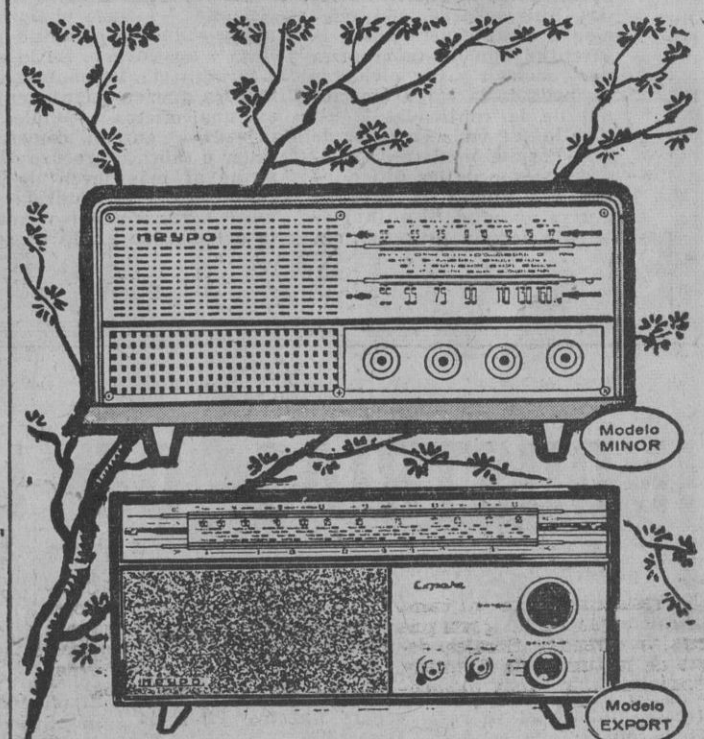

NUEVO en España

¡VALIA LA PENA ESPERAR!

- ✱ Cuando Vd. escuche la CLARIDAD de sonido
- ✱ Cuando Vd. aprecie la ESTETICA de su diseño
- ✱ Cuando Vd. disfrute la CANTIDAD de emisoras sintonizadas
- ✱ Cuando Vd. compruebe lo RAZONABLE de su precio

Vd. dirá:

¡VALIA LA PENA ESPERAR!

NEYPO

RADIO-TRANSISTORES

A pilas y corriente

lo tienen todo

Representante:
MIGUEL CABO BENAVENT.
Vinaroz, 19. Tel. 259 6256.
MADRID

8 de DICIEMBRE

Día de la Madre y de las Conchitas

OBSEQUIELAS CON UN REGALO PRACTICO Y DE CALIDAD. VEA NUESTROS ESCAPARATES, DONDE EXHIBIMOS UNA MAGNIFICA COLECCION

GUANTES

Vargas

CARRETAS, 21 - Teléfono 31 7297 - MADRID

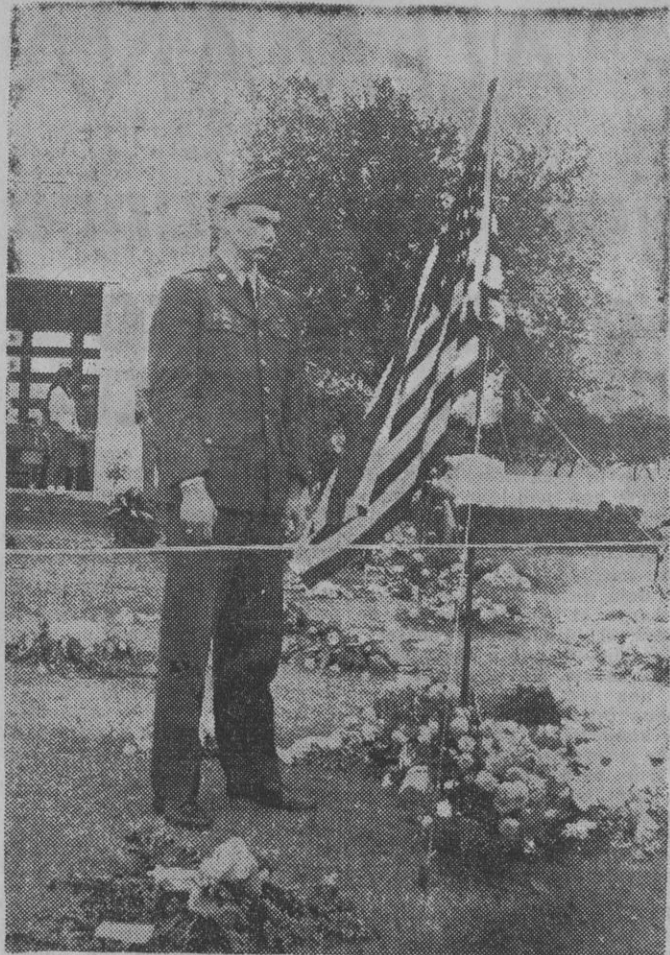

En el lugar exacto donde Kennedy fué asesinado hay una bandera americana y muchas flores en homenaje al presidente desaparecido.

La madre de Oswald:

"El F. B. I. sabía algo"

«Me enseñaron una foto de Ruby para que lo identificara horas antes de que matase a mi hijo»

FORTH WORTH, 2.—La señora Margarita Oswald, de cincuenta y seis años, madre de Lee Harvey Oswald, fué requerida para que identificase una fotografía de Jack Ruby antes de que este último die la muerte a Oswald el pasado domingo, según informa la Prensa local.

En dichos informes se hace referencia a círculos competentes para asegurar que la señora Oswald creía que los agentes federales sospechaban que Ruby intentaría matar a su hijo.

HAN OIDO HABLAR DE
SUZIE WONG?

Añaden los informantes que un agente federal mostró una fotografía de Ruby a la señora Oswald doce horas antes de que se cometiera el asesinato. Se tiene entendido que la señora Oswald no reconoció al individuo de la foto, pero luego vió otra imagen de él en la televisión y dijo que era el mismo hombre mostrado por el agente.

"El F. B. I. sabía algo —dijo la señora Oswald—. ¿Por qué permitió entonces que Ruby pudiera acercarse tanto a mi hijo si tenían que pudiera hacerle daño?", agregan los diarios. (Efe.)

◆ INFORME RUSO

WASHINGTON, 2.— Anatole Dobrynin, embajador de la Unión Soviética, ha entregado a Dean Rusk un expediente formado por el Consulado de la U. R. S. S. sobre Lee Oswald, presunto asesino del presidente Kennedy, se ha anunciado en el Departamento de Estado. (Efe.)

◆ TELEGRAMA

Los agentes del F. B. I. están tratando de hallar la fuente de ciertas pequeñas cantidades de dinero que, al parecer, había recibido Lee Harvey Oswald, el presunto asesino del presidente Kennedy.

El "Dallas Times Herald" afirma que ha tenido conocimiento de que Oswald recibió dinero por valor de más de 10 dólares (unas 600 pesetas) o posiblemente 20 dólares (unas 1.200 pesetas), varios meses antes del asesinato del presidente.

El citado diario añade que Oswald había enviado también un telegrama a un destino des-

conocido, pocos días antes de la muerte del presidente. Los empleados de la Western Union recuerdan a Oswald —sigue diciendo el periódico—, si bien no han manifestado la naturaleza del telegrama.

◆ MEMORIAS

DALLAS (Tejas, EE. UU.), 2.— Jack Rubinstein ha comenzado a escribir sus memorias en la cárcel de esta ciudad.

El sheriff Bill Decker manifestó que Ruby se "había adaptado" muy bien a la vida en la cárcel.

El sheriff agregó que no había leído las cuartillas escritas por Ruby, pero —señaló— "tengo entendido que sus memorias comienzan describiendo la niñez de Rubinstein en Chicago. Se perfectamente que teniendo en cuenta la notoriedad mundial adquirida por Ruby, por haber

asesinado a Oswald, aquél cree que podrá venderlas a buen precio". (Efe.)

MINIST RIO DEL AIRE DIRECCION GENERAL DE PROTECCION DE VUELO

Para cubrir 10 plazas de Ayudantes de Control de Circulación Aérea.

Requisitos: veinte - treinta años de edad, varón, nacionalidad española, Servicio Militar cumplido y dominio del idioma inglés.

Información y presentación de solicitudes en la Sección de Rutas de esta Dirección General. Fecha límite, 12 de diciembre de 1963.

JOHNSON OFRENDA ROSAS EN LA TUMBA DE KENNEDY

WASHINGTON, 2.—El Presidente Johnson, acompañado por su esposa y sus dos hijas, asistió a los actos religiosos celebrados en la iglesia episcopaliana de San Marcos. Seguidamente se dirigió al lugar donde se encuentra la sepultura de su asesinado predecesor.

El Presidente colocó un ramo de rosas rojas en la gran pila para las ofrendas florales delante de la tumba de Kennedy. Después de orar unos momentos, partió de allí. (Efe.)

◆ **PROTECCION A JACQUELINE.**—Se espera que la Cámara de Representantes apruebe hoy un proyecto de ley por el que se concede protección temporal del Servicio Secreto y otros beneficios a Jacqueline Kennedy y a sus dos hijos.

En virtud de una ley vigente, promulgada en 1958, a la señora Kennedy le corresponde una pensión anual de 10.000 dólares por toda su vida. (Efe.)

◆ **BILLETES CON SU EFIGIE.**—WASHINGTON, 2.—Un miembro del Congreso ha presentado un proyecto de ley en virtud del cual se autoriza la impresión de la efigie del presidente Kennedy en los billetes de banco de diez dólares. Los actuales llevan la efigie de Alexander Hamilton, primer secretario norteamericano del Tesoro.

El representante William

Moorhead, demócrata, que formuló la propuesta, ha presentado también otro proyecto para imprimir la efigie del presidente Kennedy en las monedas de 50 centavos, que ahora llevan la efigie de una mujer que representa la libertad, en una cara, y en la otra, un águila. (Efe.)

◆ **GRACE DE MONACO.**—NUEVA YORK, 2.—La princesa Grace de Mónaco ha llegado a Nueva York para una estancia de aproximadamente una semana en los Estados Unidos.

Declaró al descender del avión que durante su permanencia en el país pensaba dirigirse a Washington para testimoniar en persona la condolencia del pueblo de Mónaco, así como el suyo propio y el del príncipe a la señora Kennedy. (Efe.)

◆ **ISABEL DE INGLATERRA.**—WINDSOR, 2.—En la capilla de San Jorge del Castillo de Windsor se ha celebrado un acto religioso por el alma del fallecido presidente Kennedy, que ha sido presidido por la Reina de Inglaterra.

El reverendo Robin Woods, dean a Windsor, pronunció una plática en la que elogió la labor de Kennedy durante los tres años que ocupó la presidencia de los Estados Unidos. (Efe.)

◆ **UNA CALLE EN FRANCIA.**—MONTIGNY LES METZ (Francia), 2.—Destacamentos de tropas francesas y norteamericanas, autoridades de la ciudad y jefes del Ejército de los Esta-

dos Unidos asistieron a la ceremonia de descubrir la placa que da a una calle el nombre de Presidente John F. Kennedy. (Efe.)

DALLAS

(Viene de la pág. anterior.)

como secretario de la Local Industrial Union, hasta que le obligaron a dimitir. Pasó a ocupar el cargo Paul Red Dorofman, amigo íntimo de Jimmy Hoffa. Durante quince años, Red no tuvo dificultades, hasta que el MacClellan Comité, con su consejero jefe, Robert Kennedy, probó las relaciones con el Sindicato del Crimen.

Investigaciones

Se encargó entonces de la investigación Mac Shave, jefe de los "marshalls" federales.

El 19 de enero de 1959, Robert Kennedy preguntó a Shave en el estrado de los testigos. El resultado fué una serie de acusaciones concretas de gangsterismo contra Red y contra su gran organización, en la que seguía Jack Ruby.

Se supo entonces que estaban asociados con las principales figuras del Sindicato del Crimen en el área de Chicago, y que El Carroussel era la "oficina" don-

de recibían instrucciones en Dallas y a donde cualquier desaprensivo podía acudir en la seguridad de que conectaba con los grandes del crimen organizado.

Se pierde la pista

Tony Accardon, conocido como el cerebro de los bajos fondos de Chicago, estaba también en contacto con el grupo que operaba en Dallas. Azner Zwillman y John Dio son, igualmente, nombres familiares para Ruby. Se pierde la pista de las actividades delictivas de Jack y sus amigos cuando, aparentemente, se desvincula de la organización y se sabe que seguía con el viejo anhelo de controlar la unión de camioneros.

Ultimo acto

La siguiente salida en público de Ruby se ahora cuando, dentro del local de la Policía, y ante las cámaras de televisión, elimina al asesino de Kennedy, y asegura luego candidamente que lo ha hecho por evitar sufrimientos a Jacqueline.

¿Asesino a sueldo?

Sin que ello represente ningún juicio valorativo, no hay que olvidar la personalísima política del presidente, que chocó con determinados "trusts" mantenidos por importantes grupos financieros que operan en todo el mundo y que son capaces de cualquier cosa cuando ven en peligro sus monopolios.



SE PRECISAN

administrativos con conocimientos de contabilidad, preferible experiencia construcción. Enviad "curriculum vitae" y pretensiones a:

DATA - Pajaritos, 18 MADRID-7

(19.108)

8 de Diciembre

La Purísima Concepción Día de la Madre



Las manos de la madre nos lo dieron todo sin medida: frescor en la frente cuando tuvimos fiebre; tibieza en las mejillas cuando sentimos pena; cuidados, consuelo, amor. ¡Pongamos ahora en ellas nuestro regalo como símbolo de gratitud y de ternura en la festividad de la Purísima Concepción. DIA DE LA MADRE!

Regalos prácticos, elegantes y oportunos para el DIA DE LA MADRE. Vea, como orientación, los que presentan desde ahora nuestros escaparates de Galerías Preciados, El Anexo, Galerías Lista 56 y Sederías Carretas.

Galerías Preciados

Lección de Aritmética

televisores (VENTA A PLAZOS)

Operación normal a 24 meses

Televisor 17.800
Antena 800
Mesa 650
Elevador 485
Int. bancarios 1.980

total 21.715

Nuestra operación en el mismo plazo

Televisor 17.800
Antena 800 Regalo
Mesa 650 Regalo
Elevador 485 Regalo
Int. bancarios 1.980 Regalo

total 17.800

Usted sabrá escoger el lugar de la compra sin ofertas engañosas

Si no puede visitarnos, le informaremos en su propio domicilio

Disponemos todas marcas

Saggio

Paseo de las Delicias, 3-1º
Teléf 227 83 76

ABRIGOS



en **Almacenes PROGRESO**

visiten

Alcalá, 123 • Avenida Reina Victoria, 6
Bravo Murillo, 228
Gta. de Quevedo, 3 • Tirso de Molina, 15

MINISTERIO DEL AIRE

DIRECCION GENERAL DE AEROPUERTOS
JEFATURA DE OBRAS DE AEROPUERTOS
JUNTA ECONOMICA
ANUNCIO

Se convoca concurso público para la contratación de la obra del proyecto titulado "AEROPUERTO DE PALMA DE MALLORCA-SAN JUAN, EDIFICACIONES, CENTRAL ELECTRICA", por un importe total máximo de 2.223.319,16 pesetas, incluidos 9 por 100 de beneficio industrial y 2,5 por 100 de Administración.

La fianza provisional, a depositar en la forma que determina la ley 96/1960, de 22 de diciembre de 1960 ("B. O. del Estado" número 307), asciende a la cantidad de 44.466,38 pesetas.

Los pliegos de condiciones técnicas, legales, modelo de proposición y demás documentos del proyecto se encuentran de manifiesto en la Secretaría de esta Junta Económica, en el Ministerio del Aire—Madrid— y en la Jefatura del Servicio de Obras de la Zona Aérea de Baleares, en Palma de Mallorca, todos los días laborables a las horas de oficina.

El acto del concurso tendrá lugar en la Jefatura de estas Obras, en el Ministerio del Aire—Madrid—, el día 27 de diciembre del año en curso, a las 10,30 horas.

El importe de los anuncios será cuenta del adjudicatario. Madrid, 28 de noviembre de 1963.—El secretario de la Junta Económica, César Calderón de Lomas.

TECNIBAN OPOSICION

a AUXILIARES DEL BANCO DE VIZCAYA

- Edad: 16 a 25 años
- Emolumentos: 53.000 pesetas anuales
- Instancias, hasta el 31 de diciembre

◆ TECNIBAN, único centro especializado en preparaciones bancarias, inicia cursos

- ORALES
- y por CORRESPONDENCIA

◆ TECNIBAN es el único centro con CURSO POR CORRESPONDENCIA autorizado por el Ministerio de Educación Nacional para estas preparaciones bancarias

◆ Infórmese en nuestra Secretaría.

San Onofre, 2 (esquina Fuencarral, 21)
Teléfono 222 87 77 - Apartado 1.191 - MADRID

tecniban

PARA GUINEA ENCARGADO

precisamos mecánico electricista de automóviles completísimo.

Escribir con referencias a:
ALCALA, 31, 2.
(19.146)

necesitamos para fábrica prefabricados hormigón. Envien historial y pretensiones a "Encargado", Mayor, 4, portería. Absoluta reserva colocados. (18.873.)

La reunificación ALEMANA está hoy más lejos que nunca

BONN REITERA SU OFRECIMIENTO A PANKOW: AMPLIO CREDITO COMERCIAL

BERLIN, 2 (Crónica de nuestro corresponsal, José María Carrascal, por telex).— En su primer discurso de importancia, desde que se hizo cargo de la cartera de la Reunificación alemana, Eric Mende, ha subrayado que sigue en pie el ofrecimiento a Pankow de un amplio crédito comercial, hecho hace más de un año, por el Gobierno federal. La oferta fue rechazada entonces por Ulbricht, ya que iba unida a concesiones políticas para él inaceptables. Ahora, Mende, que ocupa también el cargo de vicescanciller, advierte que se hace sin condición alguna, aunque su Gobierno "espera del de Pankow cuatro muestras de buena voluntad", a saber:

◆ Suavización en las condiciones de vida de los presos políticos en aquella Alemania.

◆ Permiso a los berlineses occidentales para que puedan visitar la otra parte de la ciudad, como pueden hacerlo hoy todos los alemanes del Oeste.

◆ Fin de "las órdenes inhumanas en el muro berlinés" (Mende se refiere a la orden de

disparar contra los fugitivos), y

◆ Mejoramiento progresivo de las posibilidades de salida para los alemanes orientales, de forma que las visitas entre los dos Alemanias se equilibren (en lo que llevamos de 1963 han visitado Alemania oriental más de un millón de alemanes occidentales, mientras vinieron aquí sólo 1.200 de la otra parte).

Se les llama "condiciones" o "muestras de buena voluntad", a los cuatro puntos que siguen siendo inaceptables para Ulbricht. Este no puede mostrarse blando con los delitos políticos sin peligro de revuelta interna; no puede considerar iguales a los berlineses y a los alemanes occidentales, porque su tesis es que Berlín-Oeste no pertenece a la República federal, sino que es un "territorio independiente"; no puede levantar el orden de disparar contra los fugitivos porque se le marcharía la gente en tropel, y no puede conceder permisos de visita a la otra Alemania por la misma razón. Sobre tales bases no creemos que se pueda siquiera iniciar conversaciones, y ello

nos confirma la triste sospecha de que la reunificación alemana está hoy más lejos que nunca. Mende es un político nada genial, pero hábil, y estamos seguros que cuenta de antemano con una negativa a su oferta. No deja de ser interesante, sin embargo, el intento de coger de nuevo el hilo de los contactos interalemanes tan descuidado últimamente. Se ha dicho más de una vez, y no siempre con buena intención, que Mende es un hombre que puede dar muchas sorpresas, sobre todo, cara al Este. Su oferta hemos de verla, pues, como una finta, como un globo sonda que se sabe va a perderse, pero que establece un diálogo, aunque sea de impropiedades y de negaciones.

Las cosas están tan mal entre Bonn y Pankow, que hasta eso ya puede parecer un paso adelante. La novedad, sin embargo, reside en que el Gobierno Federal ensaya de improviso algo distinto, personal, en la política alemana. Hasta ahora, Bonn acostumbraba a dejar todo este capítulo en manos ame-

ricanas, mientras concentraba su atención en el Mercado Común, la Alianza Atlántica y la unidad europea. Llevando las cosas un poco al extremo, podríamos decir que los alemanes han esperado siempre que los americanos les resolviesen su problema principal: la reunificación. Pero la muerte de Kennedy ha provocado aquí bastante más que una marejada sentimental. La sacudida política es honda, y muchos alemanes abren hoy los ojos a una realidad desagradable: Norteamérica tiene muchos más problemas internos de los que se sospechaba, y sería ilusorio creer que puede concentrar todo su interés en la crisis alemana o berlinesa, como aquí siempre se le ha reclamado. Aunque en último término el problema alemán dependa de un acuerdo directo Washington-Moscú, no quiere ello decir que Bonn deba cruzarse de brazos. Bien al contrario. Los últimos años han demostrado que cuanto mayor era la pasividad del Gobierno Federal en el problema de su patria, menos activos se mostraban los grandes.

Se impone, pues, una política de reunificación activa y convincente. Ya sabemos que de Kruschef puede esperarse poco o nada. Pero ha surgido un camino indirecto donde son licitas las esperanzas: los contactos con los Estados satélites europeos, jugada diplomática personal del ministro del Exterior, Schroeder. Las semi-relaciones de Bonn con Varsovia, Budapest, Bucarest y Praga van a conceder a esos gobiernos mayor independencia respecto a Moscú, paso adelante de consecuencias incalculables. La próxima fase será reconstruir una entidad deshecha en 1945: centroeuropa, zona culta, industrial, sin estar desgajada por una frontera. Cuando haya recobrado la conciencia de sí misma podría tener una posibilidad de la reunificación alemana.

LOS PROXIMOS DIAS 27 Y 28

Erhard visitará a Johnson en Tejas

Invitado por el Presidente U. S. A.

BONN, 2.—El canciller Ludwig Erhard ha aceptado una invitación del Presidente Lyndon Johnson, para pasar los días 27 y 28 de este mes en la residencia particular del Presidente norteamericano, en Tejas. Ludwig Erhard ha solicitado al ministro federal de Asuntos Exteriores, Gerhard Schroeder, que le acompañe en este viaje. (Efe.)

◆ POSIBLES OBJECIONES DEL CANCELLER

WASHINGTON, 2.—El canciller de la Alemania occidental, Ludwig Erhard, hará "las mayores objeciones" si son reducidas las fuerzas norteamericanas en Alemania, según ha manifestado el dirigente político alemán, en el curso de una entrevista televisada.

A preguntas de una posible reunión con el nuevo Presidente norteamericano, Lyndon B. Johnson, y con el jefe del Gobierno soviético, Nikita Kruschef, Erhard dijo que "no haremos objeciones si hay una genuina posibilidad de que con tales conversaciones se aleje la amenaza de una posible guerra".

Sin embargo, el canciller alemán señaló que la posibilidad de una reunión de alto nivel era algo que debía ser contestado por la Administración norteamericana.

El doctor Erhard, que vino la pasada semana para asistir a los funerales por el presidente Kennedy, expuso sus puntos de vista en un programa de televisión, poco después de haber celebrado una breve reunión con el Presidente Johnson, en la Casa Blanca.

El dirigente alemán expuso también su creencia de que no se suscitaban cuestiones sobre la presencia de las fuerzas norteamericanas en Alemania hasta que regrese a Washington de nuevo para celebrar una "visita de trabajo" con el Presidente Johnson en la que se reafirme la alianza y el sentimiento de cohesión entre los aliados.

"La presencia de los soldados norteamericanos en Alemania constituye un motivo de confianza y seguridad para el público alemán." (Efe.)

◆ HOME

LONDRES, 2.—El primer ministro británico sir Alec Douglas-Home, visitará Washington los días 12 y 13 de febrero próximos para celebrar conversaciones con el Presidente Lyndon Johnson, según se ha anunciado en Londres. (Efe.)

Tres gotas de vacuna en un terrón de azúcar ahora y otras tantas en la próxima primavera protegerán a tus hijos contra la poliomielitis.

OPORTUNIDADES de la SEMANA

mediante los que MAZON le ofrece artículos de primera calidad al precio de costo

- ABRIG) señora, paño shetland, en tonos jaspeados 795 Pts.
- PANTALON vicuña, para señorita 275 Pts.
- GABAN caballero, en paño de gran calidad, desde 890 Pts.
- CAMISA sintentic, extraordinaria, que no necesita plancha 275 Pts.

Mazon

FUENCARRAL, 103 - CARRETAS, 14 y ESPARTEROS, 9

Ventas al mayor y detall

Envíos a provincias

VENEZUELA: EL F. A. L. N. DISPARA

contra los ELECTORES

UN MUERTO Y NUEVE HERIDOS

CARACAS, 2. (Crónica de la agencia Efe, por James R. Whelan y Alan Paterson, transmitida por teletipo, exclusiva para PUEBLO.)—Los venezolanos, en número de centenares de miles, a pesar de las amenazas de los elementos pro Castro y de los actos de violencia, desafiando las balas y bombas comunistas arrojadas en un supremo esfuerzo final e inútil por evitar que acudieran a las urnas, han votado en las elecciones presidenciales del domingo.

El fracaso en su empeño por boicotear las elecciones obligó, según parecen indicar los acontecimientos, a las fuerzas del llamado Frente de Liberación Nacional, pro castristas, a provocar un sincronizado ataque contra los baluartes policíacos poco después del anochecer.

Una persona resultó muerta y otras nueve heridas en los diversos ataques perpetrados contra colegios electorales. En todos los ataques los atacantes se dieron a la fuga. En general, realizaban sus ataques desde vehículos que marchaban a grandes velocidades.

Desde los tejados de algunos edificios algunos elementos subversivos abrieron fuego contra patrullas del Ejército.

Avisada la Policía a tiempo de que los comunistas proyectaban arrojar cápsulas incendiarias en las urnas procedió a registrar a todos los electores antes de que estos depositaran sus votos. Fueron practicadas cinco detenciones. Se trata de personas que poseían las cápsulas en cuestión o que intentaban arrojar cerillas encendidas en las urnas.

En el interior del país la votación se registró en orden, a pesar de los actos de violencia.

En el Estado de Lara, un grupo de "guerrilleros" comunistas irrumpió en la ciudad de Mirasol y quemó 400 votos. El presidente del Consejo Supremo Electoral, Eduardo Arroyo Lameda, ha declarado que se permitirá que los residentes de Mirasol vuelvan a votar.

Siete candidatos han luchado por suceder a Betancourt en estas elecciones, las segundas que se celebran libremente en los ciento cincuenta y tres años de historia del país. También se decidirán los 210 escaños del Congreso, cargos legislativos y para concejales.

En virtud de la Constitución, Betancourt no puede ser reelegido.

El favorito en las elecciones presidenciales es el candidato Raúl Leone, del partido Acción Democrática, del Gobierno. Cuenta cincuenta y ocho años de edad.

Los otros candidatos presidenciales son Arturo Balar Pitti, del partido independiente; Raúl Ramos Giménez, del partido Acción Democrática; Wolfgang Larrazábal, de la Fuerza Popular Democrática, y Germán Borregales, del Movimiento de Acción Nacional.

Durante las elecciones, los elementos terroristas, comunistas pro Fidel Castro, atacaron una comisaría de la Policía en la plaza Candelaria. Varias balas alcanzaron el edificio de la agencia United Press International. Resultó gravemente herido el fotógrafo Carl Warner, de Miami.

A causa de los disparos, el edificio quedó sin energía eléctrica. Tony Valbuena, corresponsal de la U. P. I., y el fotógrafo Carlos Schiebeck, de Los Angeles, California, trasladaron a Warner, en un automóvil a un hospital de urgencia.

El fotógrafo herido fue alcanzado, al parecer, en el pecho, cerca del corazón.

Se hallaban en el edificio varios corresponsales de Prensa, entre otros, Richard Eder, del "New York Times"; Ruby Hart Phillips, de "Newsday", de Nueva York, y Barnard Collier, del "Herald Tribune", de Nueva York.

El ataque contra la comisaría de Policía, perpetrado con armas automáticas, duró casi una hora.

El 8 de Diciembre festividad de LA INMACULADA CONCEPCION



Se celebrará en toda España el 22 ANIVERSARIO de la institución del «DIA DE LA MADRE»



En fecha tan tradicional y emotiva, todos debemos ofrecer a la madre

UN BESO... Y UN REGALO

En nuestros DEPARTAMENTOS ESPECIALIZADOS,

usted dispone de mil sugerentes artículos a cual mas indicado, especialmente preparados y clasificados por precios, para facilitar la elección

El Corte Inglés

VISITE LA EXPOSICION DE TRABAJOS DE NUESTRO CONCURSO INFANTIL

CIRCULO DE BELLAS ARTES Planta Segunda Horas: De 11 a 1,30 y de 5 a 9

RAUL LEONI, EN CABEZA

CARACAS, 1.— Los resultados oficiales de las elecciones generales venezolanas, a la una y media de la madrugada de hoy (hora de Caracas, siete de la mañana hora española), eran los siguientes:

Doctor Raúl Leoni, de Acción Democrática, 65.721 votos; doctor Rafael Caldera, de la Democracia Cristiana, 48.852; doctor Jovito Villalba, de la Unión Republicana Democrática, 45.249; doctor Arturo Uslarapietri, candidato independiente, 35.017; almirante Wolfgang Larrazábal, de la Federación Democrática Popular, 16.908; doctor Ramos Giménez, de Acción Democrática de la oposición, 5.785, y finalmente, Germán Borregales, del Movimiento de Acción Nacional, 373 votos. (Efe.)

«UN HERMOSO DIA»

CARACAS, 2.— «Este día es el más hermoso de la historia de Venezuela», ha declarado ayer, mientras seguía en su casa el desarrollo de la votación, el candidato del partido de Acción Democrática, doctor Raúl Leoni, quien ha añadido: «El pueblo venezolano, al acudir en masa a las urnas, ha dado pruebas de

un alto sentido cívico y de su confianza en el sistema democrático, al mismo tiempo que ha repudiado la violencia de los extremistas.»

El doctor Leoni ha concluido sus manifestaciones con la afirmación de que espera salir elegido presidente de Venezuela. (Efe.)

DOS MUERTOS

CARACAS, 2.— Dos personas, por lo menos, han resultado heridas a consecuencia de la violencia antidemocrática de los terroristas castristas-comunistas denominados Fuerzas Armadas de Liberación Nacional, pues esta banda, deseosa de perturbar el desarrollo de las elecciones generales, lanzó ayer tres ataques armados contra otros tantos colegios electorales en la ciudad de Coro, Estado de Falcón, y parece ser que consiguieron robar algunas urnas donde se habían depositado ya numerosos votos. (Efe.)

BETANCOURT, «IMPRESIONADO»

«Estoy impresionado, pero no sorprendido, por la manera cómo el pueblo venezolano participa en el escrutinio», declaró el Presidente de Venezuela a su salida del colegio electoral respecto a las elecciones presidenciales y legislativas que se desarrollaron ayer en toda la nación venezolana.

«El pueblo nombrará al Presidente de su elección —prosiguió Betancourt—. El nuevo Presidente tendrá el apoyo de las Fuerzas Armadas y la población. Por lo que a mí respecta le entregaré los poderes en marzo próximo, como he prometido. (Efe.)

HAN OIDO HABLAR DE
SUZIE WONG?

ahora PHILIPS



RELOJES RJ 145

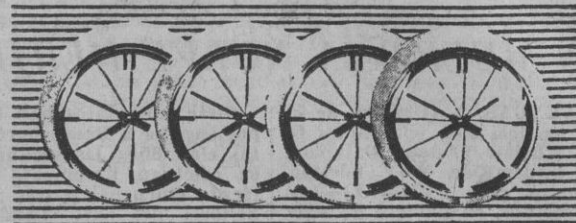

3 VELOCIDADES



BATIDORAS DE MANO

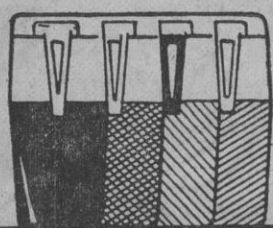

MOLINILLOS

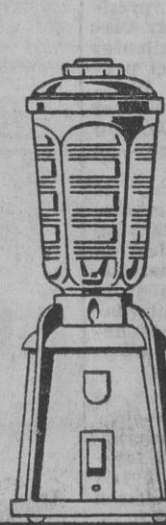

L1

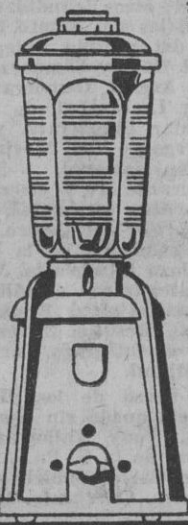

MIXER

L2

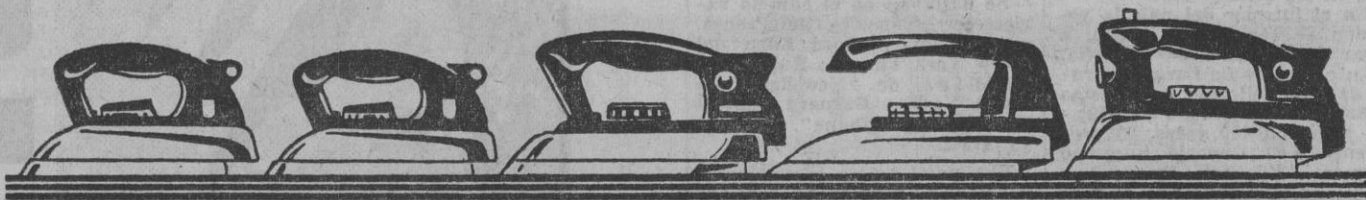

STANDARD B

STANDARD S2

PLUMA

LUXE

VAPOR

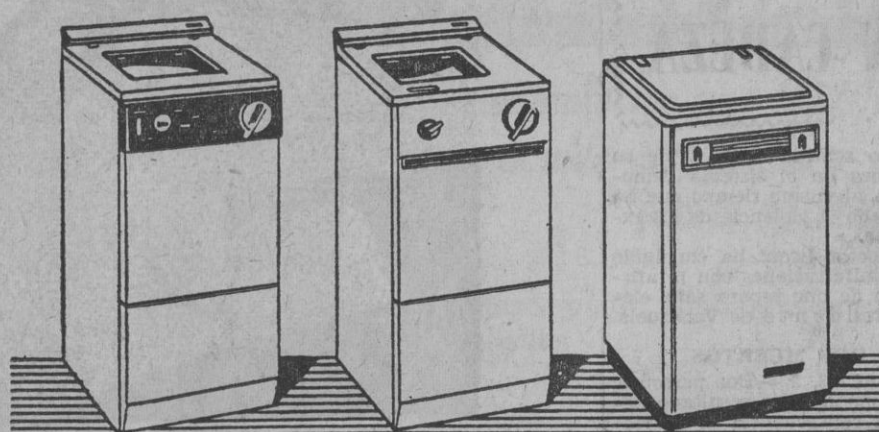

SUPERAUTOMATICA AUTOMATICA SEMIAUTOMATICA

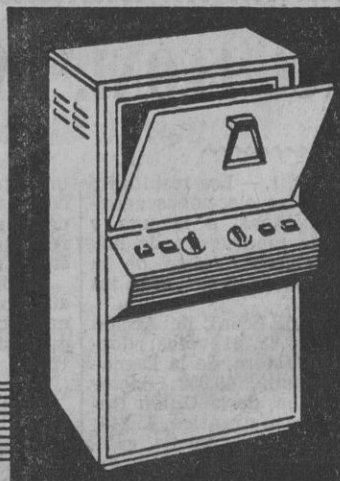

HORNO ELECTRONICO

ARO



y además...

Radiotransistores y Radiorreceptores • Auto-Radio • Televisores

presenta la gama mas completa de aparatos electrodomésticos

ENCERADORAS

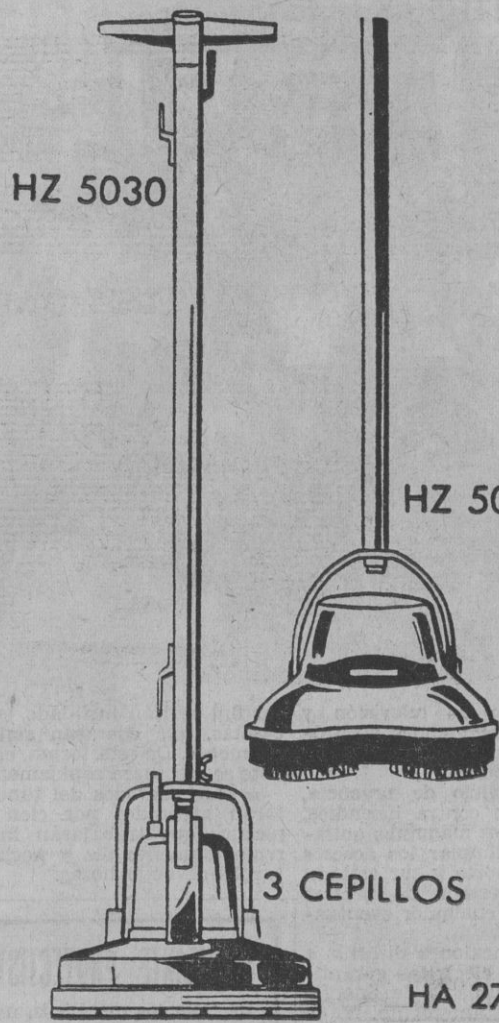

HZ 5000

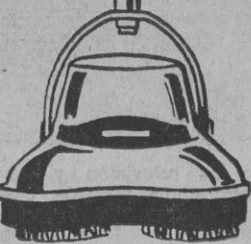

3 CEPILLOS

HA 2706



LAVAVAJILLAS

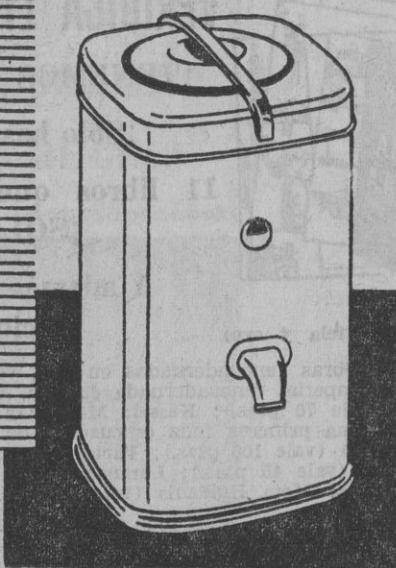

SECADOR

ASPIRADORES

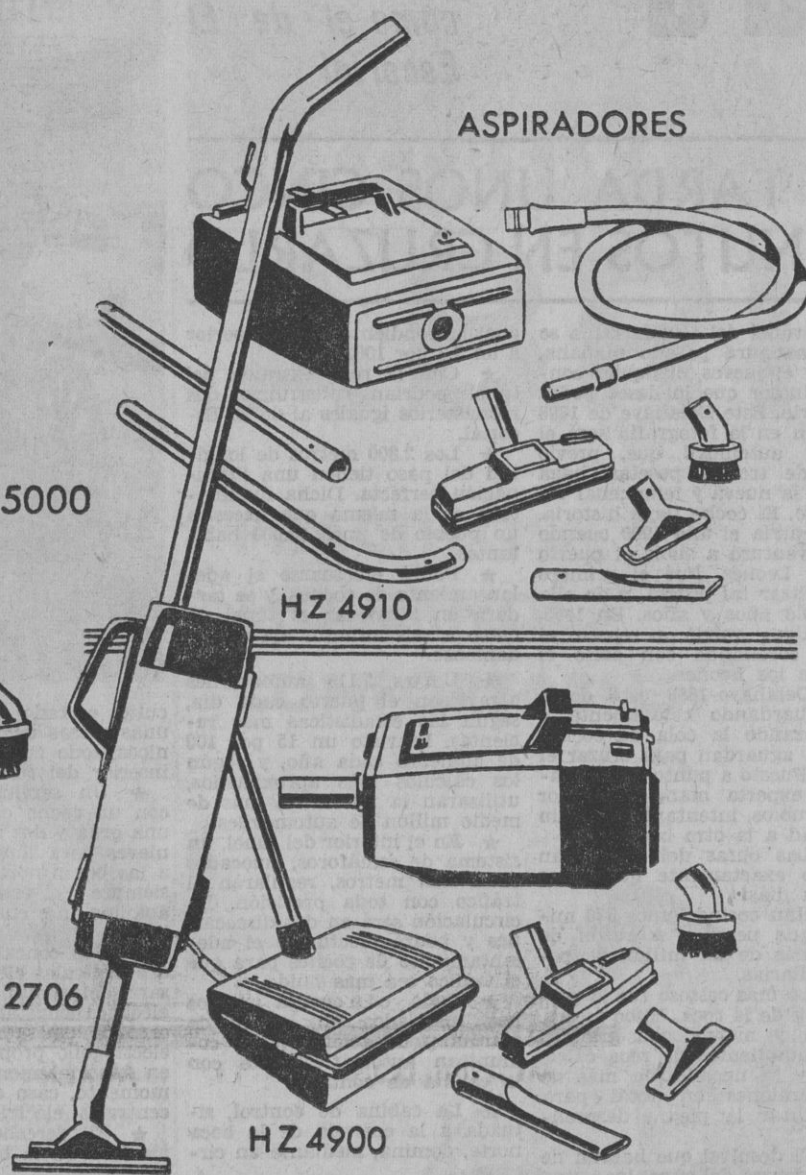

KL 7050

ULTRAPHIL

INFRAPHIL
KL 7500

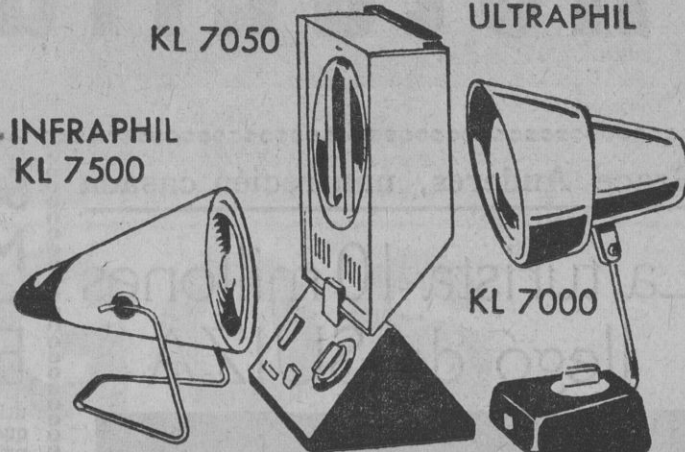

SECADORES DE CABEZA

CABEZAS FLOTANTES

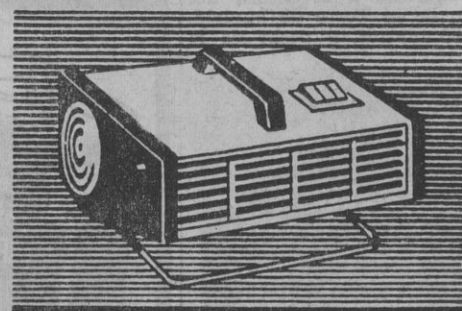

TERMOVENTILADOR

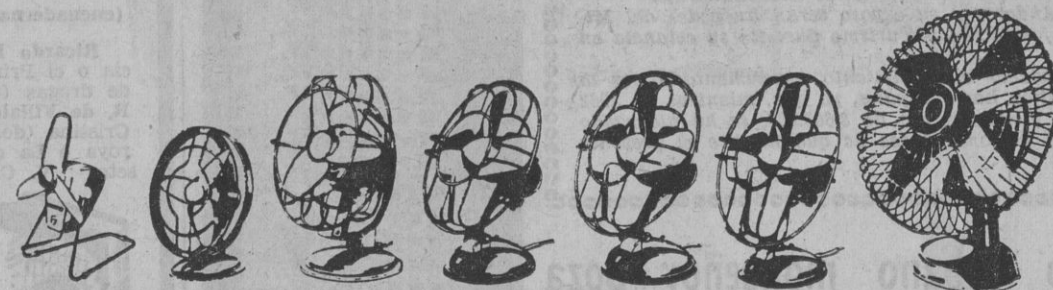

RESPIRE CON PHILIPS A PLENO PULMON

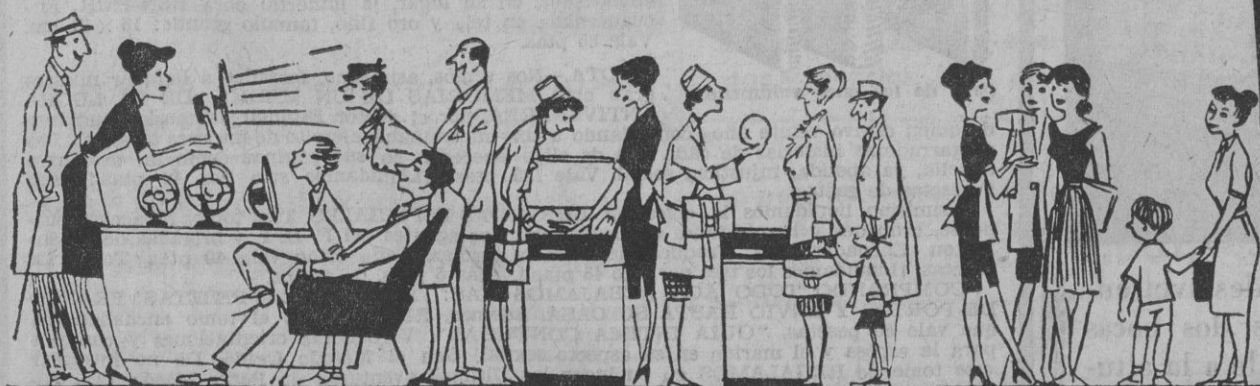

LA MELODIA VIAJERA

Una película sensacional.
base de un concurso original
Pregunte a su Distribuidor **PHILIPS**
Tiene una sorpresa para usted

Radiogramófonos, tocadiscos y electrófonos también con transistores • Lámparas de todas clases

Madrid Actualidad

PAS DO MAÑANA SE INAUGURA EL TUNEL DEL GUADARRAMA

El primer coche que subió el puerto de los Leones (un Delahaye de 1898) será el primero en cruzarlo

☆ Con la roca extraída podrían hacerse dos monasterios como el de El Escorial



Grace Anderes, una recién casada

La turista 10 millones llegó de SUIZA



El sábado ha llegado a España el visitante extranjero número 10 millones de 1963.

Los servicios estadísticos de la Subsecretaría de Turismo habían previsto que el hecho podría producirse ese día, como ha ocurrido.

Ha correspondido ser el diezmillonésimo turista de 1963 a la señora Anderes, quien ha llegado a España a bordo de un avión Caravelle, de Iberia, que, procedente de Suiza, aterrizó en el aeropuerto madrileño de Barajas a última hora de la tarde del sábado.

La señora Anderes, de St. Gall, que viaja con su esposo, en luna de miel, se vio sorprendida al pisar suelo español con un brillantísimo recibimiento, organizado por la Subsecretaría de Turismo e Iberia.

El director general de Promoción del Turismo, altos funcionarios del Ministerio, junto con representantes de la Compañía Iberia, dieron la bienvenida a la señora Anderes al pie del avión, mientras una tuna universitaria saludaba con su alegre música a la recién llegada. Los informadores de NO-DO, Televisión Española, Prensa y radio registraron el hecho y el subsiguiente homenaje, al que se sumó espontáneamente el público presente en el aeropuerto.

Tras una breve estancia en Madrid, la señora Anderes y su esposo continuarán viaje a las islas Canarias.

La señora Anderes y su esposo serán huéspedes del Ministerio de Información y Turismo durante su estancia en nuestro país.

Hay que destacar el crecimiento experimentado por la corriente turística hacia España, ya que, mientras en 1962 el número de visitantes fue de 8.668.722, se ha alcanzado la cifra de 10 millones antes de que finalice el presente año.

SE TARDA UNOS CINCO MINUTOS EN CRUZARLO

El túnel del Guadarrama se inaugura pasado mañana, y el jueves, cualquier conductor que lo desee podrá utilizarlo. Este Delahaye de 1898 que ven en la fotografía será el primer automóvil que, previo pago de treinta pesetas, haga uso de la nueva y fenomenal vía de paso. El coche tiene historia. Transcurrió el año 1900 cuando «se» aventuró a subir el puerto de los Leones. Fue el primero en realizar tal proeza, y de ella se habló años y años. En 1955, el «haiga» volvió a repetir el viaje, coronando con éxito el alto de los Leones.

El Delahaye-1898 está desde hoy guardando celosamente y encabezando la cola de coches que ya aguardan para cruzar el túnel. Puesto a punto por la hábil y experta mano del señor Casarrubios, intentará llegar sin novedad a la otra boca.

Las obras del túnel han durado exactamente quinientos setenta días.

Han costado unos 570 millones de pesetas. A razón de poco más de un millón de pesetas diarias.

Lo más costoso fue la perforación de la roca. Hubo meses, febrero y marzo, con grandes desprendimientos de roca calina, y se necesitaron más de mil camiones en total para transportar la piedra desprendida.

El desnivel que habrán de salvar dentro del túnel los automóviles y camiones que lo utilicen equivale a la altura del edificio de la Torre de Madrid, unos 90 metros, a pesar de lo

cual la pendiente no es superior a un 3,3 por 100.

Con la roca extraída del túnel podrían construirse dos monasterios iguales al de El Escorial.

Los 2.800 metros de longitud del paso tienen una iluminación perfecta. Dicha iluminación es la misma que necesita un pueblo de unos 15.000 habitantes.

Podrá efectuarse el adelantamiento de coches, y se tardará en atravesar el túnel de cinco a seis minutos aproximadamente.

Unos 2.115 automóviles atraviesan el puerto cada día, según las estadísticas más recientes. Previsto un 15 por 100 de aumento cada año, y según los cálculos más aproximados, utilizarán la nueva vía más de medio millón de automóviles.

En el interior del túnel, un sistema de semáforos, colocados cada cien metros, regularán el tráfico con toda precisión. La circulación será en dos direcciones y podrá efectuarse el adelantamiento de coches para que el tráfico sea más fluido.

Cada cincuenta metros hay instalados un timbre de alarma y un teléfono, que comunican automáticamente con la cabina de control.

La cabina de control, situada a la entrada de la boca norte, domina, mediante un cir-

cuito cerrado de televisión y unas mesas de mandos electrónicos, todo cuanto ocurre en el interior del túnel.

Un servicio de urgencia, con un coche contra incendios, una grúa y dos máquinas quitanieves para limpiar los accesos a las bocas norte y sur estarán siempre en estado de prestar auxilios ante cualquier eventualidad.

Dos conexiones directas a dos centrales eléctricas garantizarán el suministro de energía eléctrica constantemente. Y en caso de emergencia, un equipo electrogéneo propio podrá entrar en funcionamiento en cualquier momento, caso que fallaran las centrales eléctricas.

El derecho de peaje se abonará en la boca norte. Para tal fin, se han instalado cuatro casetas, que cobrarán simultáneamente. De esta forma, el trámite se efectuará rápidamente.

Delineante Proyectista
de muebles metálicos, necesita empresa en Madrid. 5.250 pesetas mensuales. Jornada continuada de trabajo.
APARTADO 50.613
(19.171)

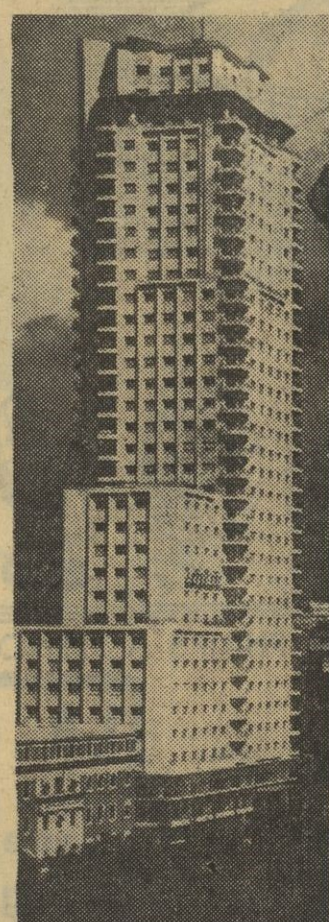

☆ El desnivel entre las dos bocas equivale a la altura de la Torre de Madrid

El obispo cubano monseñor Boza Masvidal visitó a la colonia cubana exiliada en Madrid (unos cinco mil)

El obispo cubano en el exilio, monseñor Eduardo Boza Masvidal, se encuentra en Madrid desde hace unas horas. Viene de Roma. Allí ha asistido a las reuniones del Concilio Ecuménico, y partirá para Caracas, donde vive su exilio, en fecha inminente.

El obispo cubano ofició ayer por la mañana una misa en el Colegio del Apostolado, a la que asistieron —como ya es tradicional— numerosas personas miembros de la colonia de exiliados cubanos en Madrid.

Monseñor Boza Masvidal, que fue expulsado de Cuba hace dos años por el régimen castrista, ha confortado espiritualmente du-

rantes unas horas a una buena parte de los 5.000 cubanos que en la capital de España han encontrado su segunda patria.

Minutos antes de officiar la santa misa, monseñor ha declarado:

—Las impresiones que traigo del Concilio son excelentes. Todos los cristianos tienen que cooperar con la gran labor que realiza la Iglesia. Todos, sin excepción, deben ayudar a llevar el mensaje de Cristo al mundo.

A la pregunta de cómo ve el momento actual de Cuba?, monseñor se limitó a contestar:

—Pido constantemente por las necesidades de todos los cubanos y por que se arreglen pronto los problemas de la nación cubana.

VERIDICA LIQUIDACION DE LIBROS

¡TENEMOS QUE LIQUIDAR TODO!

¡Sólo hasta el 20 de diciembre!

11 libros que valen 705 pesetas, por ¡SOLO 187 PESETAS!

Y además REGALAMOS un buen diccionario con láminas



(encuadernado en tela y oro)

Ricardo León: Obras (encuadernadas en tela, vale 80 ptas.); A. Thierry: La Querencia o el Príncipe Imperial (encuadernada en tela, vale 90 ptas.); Lis Chaterlon: Tráfico de drogas (tela, vale 70 ptas.); Kessel: Memorias de un asesino (tela, vale 65 ptas.); R. de Villalobos: Una princesa feliz (encuadernada en tela, vale 125 ptas.); B. Bernage: Cristina (dos tomos) (vale 100 ptas.); Varios: Picos (vale 50 ptas.); T. Calvo: Torre Beroya o La cortina (vale 45 ptas.); Lorenzo Gomis: La ciudad a medio hacer (vale 45 ptas.); V. Cherbulez: Meta Holdenis (vale 35 ptas.).



(tres de los once volúmenes)

A todo comprador de esta BIBLIOTECA se le REGALARA el NUEVO DICCIONARIO DE LA LENGUA ESPAÑOLA, última edición. Encuadernado en tela y oro. ¡Tiene 509 páginas! Con ilustraciones, láminas en colores, etc.

Usted recibirá todo por correo—los once libros y el Diccionario—, y abonará al cartero las 187 pesetas, más 10 pesetas de gastos.

¡IMPORTANTE.—En caso de tener usted ya diccionario le enviaremos, en su lugar, la inmortal obra BEN-HUR. Encuadernada en tela y oro fino, tamaño grande: 15 x 21 cm. Vale 85 ptas.

NOTA.—Nos vemos, asimismo, forzados a liquidar nuestra gran obra MEMORIAS DE UN MEDICO DE LA LUCHA ANTIVENEREA, por el doctor Espinell. Memorias humanas de quien estuvo veinte años controlando a un interminable ejército de mujeres taradas... Las desgarradoras historias de cada una de ellas aparecen en sus páginas como un desafío a aquella, ya abolida, injusticia social. Vale 125 ptas. ¡Liquidamos sólo por 49 ptas.!, más 6 pesetas de gastos.

Asimismo liquidamos la colección BRIGAS ESPECIALES. Tres tomos de acción, suspense, crímenes y heroicidades explicadas por los agentes del F. B. I. y brigadas de Washington. Encuadernados. Traducciones esmeradas. Cada tomo vale 40 ptas. Total, 120 pesetas. ¡Liquidamos los tres por sólo 45 ptas.!, más 6 ptas. de gastos.

COMPRANDO TODO AUN REBAJAMOS MAS: ¡TODO POR 278 PESETAS! FRANCO DE PORTES Y ENVIO HASTA SU CASA. Además, REGALAMOS el tomo encuadernado que vale 60 pesetas, "GUIA INTIMA CONYUGAL". Verdaderas orientaciones y consejos para la esposa y el marido en su aspecto sexual. Con el Método Ogino. De no interesar este tomo, le REGALAMOS en su lugar las Últimas aventuras de Perry Mason (250 páginas).

Pedidos a:
LIBRERIA ROGARDE - Rambla Cataluña, 38 - BARCELONA-7

CLAUDIA CARDINALE: PAYASO DE CIRCO

LA SUPERGUAPA RENUNCIO A SU BELLEZA EN MADRID ➔

La superguapa Claudia Cardinale ha tenido que someterse durante los últimos días a la caracterización de "clown" de circo. C. C. hace en el film de Bronston, "El fabuloso mundo del circo", el papel de Toni Alfredo. Les ofrecemos aquí una de las pocas y muy solicitadas fotografías que fueron obtenidas durante el maquillaje de la estrella, que duró unas tres horas, aproximadamente.



EXCLUSIVA



ABRIGOS

PRACTICOS,
MODERNOS,
CONFORTABLES,

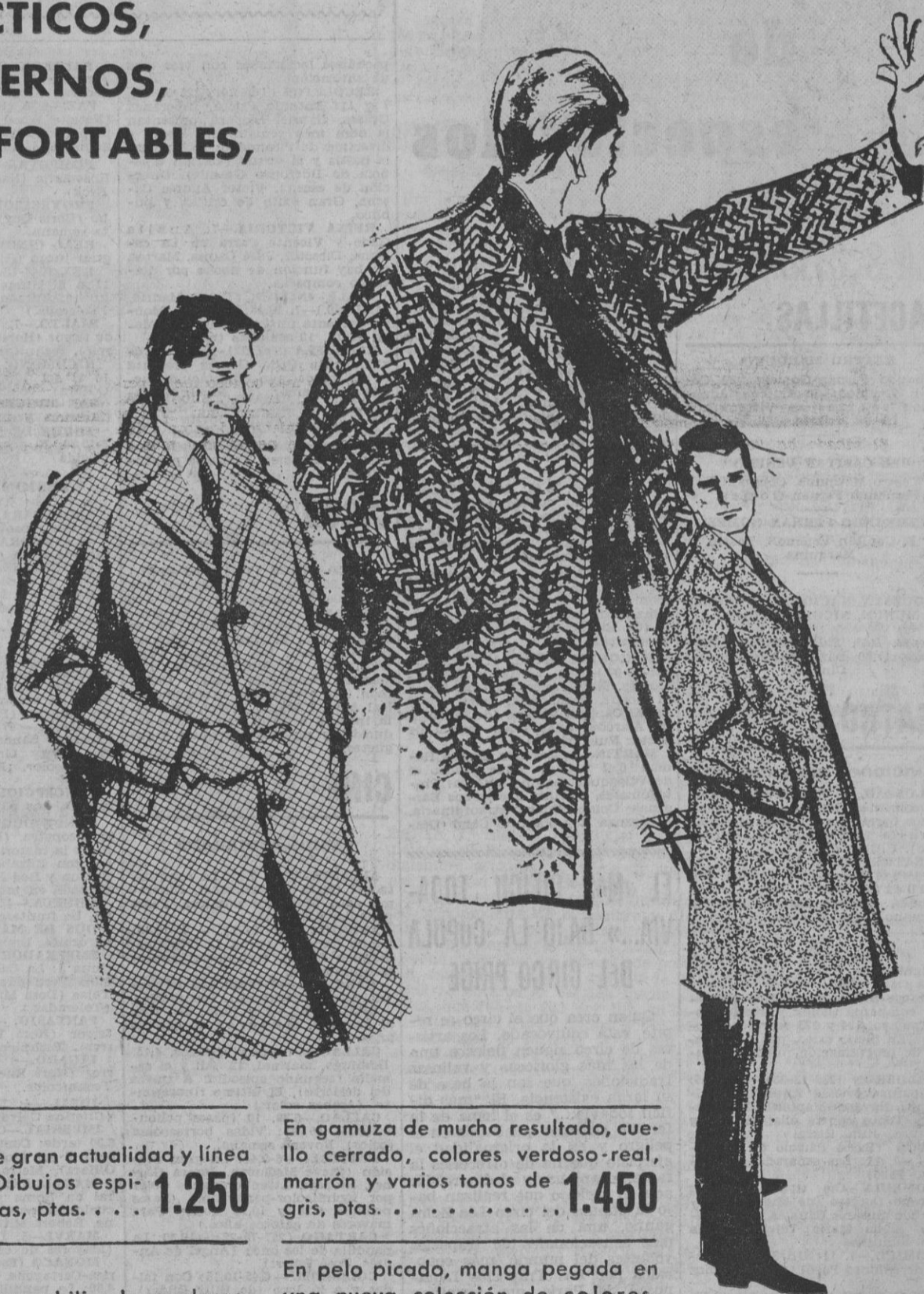

«LAS QUE TIENEN QUE SERVIR»

SE PONDRA EN BROADWAY

ALFONSO PASO: "Unos 25 millones de pesetas pagarán si gusta y la llevan al cine"

ALFONSO Paso, a Nueva York. Es verdad que su comedia "Las que tienen que servir" se va a poner en Broadway, pero no hay nada de convertirla en celuloide.

—Si la comedia gusta allí y quieren comprármela, espero que me la paguen bien. He leído que en seis o siete millones de pesetas; pero la verdad es que en Hollywood se paga bastante más por los derechos de autor de una obra teatral de éxito. Según calculo, y sin exagerar de veinticinco a treinta millones de pesetas.

En España hay varios productores intentando adquirir los derechos de la aplaudidísima comedia, pero hasta ahora ninguno ofreció lo suficiente. Por eso es difícil que la película se haga en España.



DESPUES DE INTERPRETAR "FRAY ESCOBA"

René Muñoz, llevado a hombros por las calles de Nueva York

Nos llegan noticias del le llevaron a hombros hasta éxito arrollador que René su hotel. Su mayor preocupación ha obtenido en la pación jué liberarse de los ciudad de Nueva York el día tizeretazos de sus admirado-de su presentación con la res, ya que le querían cortar versión teatral de "Fray Escoba". La noche del extremo, el hábito de fraile que, utiliza en su caracterización de "en el teatro Puerto Rico, San Martín de Porres. Den-dó más de dos horas en tro de unos días presentará abandonar el local y, al final, "Fray Escoba" en inglés.

En cheviot de gran actualidad y línea deportiva. Dibujos espigas y mezclas, ptas. . . . **1.250**

En gamuza de mucho resultado, cuello cerrado, colores verdoso-real, marrón y varios tonos de gris, ptas. **1.450**

En pelo impermeabilizado, moderno colorido marrón, verdoso, mezclas y grises, ptas. . . **1.350**

En pelo picado, manga pegada en una nueva colección de colores. Verdosos, marrón madera y grises, ptas. **1.550**

cortefiel

JOSE ANTONIO, 27 y 76 • MONTERA, 7-PARDIÑAS, 1 • ROMANONES, 7- TOLEDO, 52 - B. MURILLO, 103

"Si, pero

CASABLANCA

... es más agradable"

COMO SIEMPRE
PRESENTA

LAS MEJORES ATRACCIONES Y ORQUESTAS
Todas las noches, a las 12: ESPECTACULO TIPICO ESPAÑOL

221 18 08
PLAZA DEL REY, 7

Cartelera de espectáculos

GACETILLAS

TEATRO MARQUINA

Fernando Fernán-Gómez: "El Capitán Veneno" de Alarcón. Adaptación teatral de Víctor Ruiz Iriarte.

"EL CAPITAN VENENO"

Teatro Marquina. Compañía Fernando Fernán-Gómez.

FERNANDO FERNAN-GOMEZ

"El Capitán Veneno". Teatro Marquina.

ORQUESTA NACIONAL CHARLES MUNCH. NICOLE HENRIOT

Viernes, 6,45. Palacio Música. Domingo, 11,30 mañana. Monumental Cinema.

TEATRO

Funciones para mañana

ALCAZAR.—7,15, 11: Compañía de comedias María Luisa Merlo, Carlos Larrañaga e Ismael Merlo en "Vivir es formidable" (de Alfonso Paso). Último día.

BEATRIZ (225-31-08).—7 y 11: La pareja (de Jaime de Armiñán), con Guillermo Marín, Mari Carmen Pineda, Amparo Baró. Dirección, Cayetano Luca de Tena.

BELLAS ARTES (232-44-37).—7 y 11: José María Rodero en Calígula (de Albert Camus), con Susana Mara, Carlos Ballesteros, José Bruguera, Manuel Escobar y compañía titular Director, José Tamayo. 124 y 125 representaciones. [En pleno éxito, por necesidades de programación, última semana]

CALDERON (239-13-33).—7, 10,45: Compañía revistas Antonio Casas Juanito Navarro-Manolito Díaz presenta Todos contra ella, con Addy Ventura, Julie Risco.

CLUB (Baja Pasado de la Música).—7, 11: Las separadas (de Alfonso Paso)

COMEDIA.—Cia. titular 7 y 11: La celta Dorotea (de Miguel Mihura), con Susana Canales, Angel Picazo, Elena María Tejero y una gran compañía

COMICO.—7, 11: Un 30 de febrero (de Alfonso Paso). Ocho últimos días.

ESLAVA (231-19-64).—7 y 10,45: Navi Mistral en la farsa musical La Perricha (de Luca de Tena y el maestro Moraleda), con Rafael Alonso y Guadalupe Muñoz Sampedro. "ballet" y coreografía Alberto Portillo. Dirección Luis Escobar

ESPAÑOL (221-22-47).—7 y 10,45: Don Juan Tenorio (de Zorrilla). Tarde, Carlos Lemos y Maite Blasco; noche, Armando Calvo y Carmen Bernardos

GOYA.—Todos los días, 7 tarde y 11 noche gran éxito de Lola Membrives en El río se entró en Sevilla (de don José María Pemán)

INFANTA ISABEL (221-47-78).—7 y 11: Triunfo clamoroso: Arturo Serrano presenta a María Cuadra, Rafael Arcos y Rafael Navarro en "Si quisiera" (lo mejor de Alfonso Paso), con

Luisa Rodrigo, Ramón Elías y Rosita Palomar. ¡Alegre, optimista, divertida! Consejo a las solteras, lección para casadas. "De todas las obras de Paso, ésta es la mejor." (Enrique Llovet, "ABC")

LATA 221-16-31. —7 y 11: Contrabando presenta a Pepita Serrador y Narciso Ibañez Serrador, con Carlos Casaravilla en Aprobado en la infancia (de Luis Peñafiel). Un éxito de clamor! Hacía las 200 representaciones.

LATINA.—7, 10,45: Revista Vendámela su marido, con Manolito Cordero. Exitosa comedia "vedettes": Mily Ponty, Mary Francis "Ballet" Bataclán. Aarde espectacular de mujeres. Últimos días.

MARAVILLAS.—7 y 11: Zori-Santos, con Licia Calderón, en ¡A Alemania... me voy! Últimos días. Próximamente estreno: Me lo dijo Adela (de Manuel Baz y maestro García Morcillo).

MARQUINA (Prim. 11. Teléfono 231-84-67).—Cia. Fernando Fernán-Gómez. Hoy, lunes, función única 11 noche, y mañana, martes, 7 y 11: El Capitán Veneno (de Pedro A. de Alarcón; adaptación teatral de Víctor Ruiz Iriarte).

MARTIN.—Revistas Muñoz Román 6,45 y 10,45. ¡Qué cuadro el de Velázquez esquina a Goya! Protagonistas, Mariluz Real, Pepe Bérnades Colaboración extraordinaria, Esperanza Roy, Paquito Cano. Des-

Principales programas de TV. E.

♦ **PARA HOY, LUNES, NOCHE**.—7,30: "El comisario", telefilm del Oeste.—8: Estilo, espacio femenino.—8,30: Dibujos animados.—8,40: La aventura de la música.—8,55: Mundo ligero.—9: Estudio 3.—9,30: Telediarlo.—9,45: El tiempo.—9,55: Marcando el compás.—10: "Los defensores", telefilm judicial.—11: Amigos del lunes.—12: Telediarlo.

páchanse localidades con tres días de antelación.

RECOLEFOS (Teléfono 226-98-78). 7 y 11: Antonio Prieto, Esperanza Grases, Gabriel Liopart, presentan la obra más genialmente alegre y divertida de Pirandello: El hombre, la bestia y la virtud (versión española de Hedefonso Grande). Dirección de escena, Víctor Andrés Catalena. Gran éxito de crítica y público.

REINA VICTORIA.—7: Analia Gadé y Vicente Parra en La caraca. Director, José Ceuna. Martes, no hay función de noche por descanso compañía.

VALLE INCLAN (Torre Madrid. 241-13-89).—7, 10,45: Conchita Montes presenta un éxito mundial: Mary, Mary 12 semanas triunfales.

ZARZUELA (Tel. 221-43-41).—Próximamente Celia Gámez presenta la revista de gran espectáculo Buenos días, amor (de Rigel, Arozamena y maestro García Segura), con Chico Gorrillo, Jovita Luna, José Luis Coll, Georg Koen y la colaboración de María Martín. Dos grandes "ballets". Fastuosa presentación.

CIRCO

CIRCO PRICE (Teléf. 231-46-07). 7 y 10,30: Circo y fieras, con Los trapecios luminosos de París, Les Zempagnans, feroces leones del Congo, los chimpancés de Knie, troupe Urbans, Trio Martinis, las palomas de Miss Desi, Les Arandys, Pepp Bros, The Skyrrolls, Milanese, The Hartons Bros., Emy Goti y Cañamaón. ¡15 atracciones internacionales!

Apto. Próximo jueves, gran gala infantil 4 tarde, con precios reducidos y muchos obsequios y juguetes.

CINE

SESION NUMERADA

ALBENZ.—6,15, 9,45: La conquista del Oeste (technicolor). Cinera-ma apto todos los públicos. Pases película, 6,25, 9,55.

AVENIDA (221-75-71).—7, 10,15: Venus Imperial (Gina Lollobrigida, Robert Wagner). Technicolor super-technirama 70.

BARCELONA.—7, 10,30: Los pájaros (de Alfred Hitchcock). Technicolor.

BENLLIURE.—7 y 10,45: Del rosa al amarillo. Mayores de catorce años.

CALLAO.—Jueves y sábados, 4,15. Domingo, matinal, 12. Añi y el camello (segundo episodio: A través del desierto). El último rinoceronte. (Ambos color.)

CALLAO.—6,30, 10 (pases película, 6,55, 10,20): Vidas borrascosas (color). Novena semana.

CAPITOL.—6-9,45: La gran evasión (Steve McQueen, James Garner, Richard Attenborough). Color por technicolor-panavision. (Pases película 6,25 y 10,15 noche. Para mayores de catorce años.)

CARTAGO (257-70-23).—10,30: La pandilla de los once (Angel de Andrés, José Isbert).

COLISEUM.—6,45-10,15: Con faldas y a lo loco (de Billy Wilder). Marilyn Monroe, Tony Curtis, Jack Lemmon. ¡Éxito mundial!

FUENCARRAL.—7-10,30: Escrito bajo el sol (John Wayne, Maureen O'Hara). Technicolor. Tolerada.

GRAN VIA.—7-10,30: El sabio en apuros (Fred MacMurray, Nancy Olson). Producción Walt Disney. (Tolerada.)

IMPERIAL.—7 y 10,30: Complementos y Escrito bajo el sol (John Wayne, Maureen O'Hara). Metrocolor. Tolerada.

LOPE DE VEGA.—7-10,15: Desayuno con diamantes (Audrey Hepburn). Technicolor.

MADRID.—7 y 10,30: Semilla de maldad (Glen Ford). Tolerada.

PALAFOX (Luchana, 15. El mejor cine de Europa).—7 y 10,30: El federal.

PAZ.—6,30, 10: West Side Story (Natalie Wood, Rita Moreno). Superpanavision S. E. Todd-ao. Película, 6,45, 10,15.

POMPEYA.—7-10,30: El escándalo Rosemarie (Nadja Tiller, Peter van Eyck)

PROYECCIONES.—7-10,30: Jumbo (Doris Day). Apta. Color. Cuarta semana.

REAL CINEMA.—7-10,30: El gran juego (Gina Lollobrigida).

REX (247-12-37). — Continua de 11 a 6. Numeradas 7 tarde-10,45 noche: Tarzán y el safari perdido. (Tolerada.)

RIALTO.—7, 10,30: Nueve horas de terror (Horst Buchholz, José Ferrer), Technicolor.

RICHMOND.—7-10,30: Escrito bajo el sol (John Wayne, Maureen O'Hara). Tolerada.

SAN MIGUEL.—7, 10,30: Hipnosis (Eleonora Rossi Drago).

TORRE DE MADRID (247-16-57). 7-10,30: El gran juego (Gina Lollobrigida).

SESION CONTINUA

ALCANTARA.—4: Sin apelación. Los tres mosqueteros.

ALEXANDRA.—10 mañana: Han matado a un cadáver.

ARGUELLES.—5: Los pájaros (de Alfred Hitchcock). Technicolor.

BAHIA.—4: Los jóvenes canibales (Natalie Wood, Robert Wagner). Color.

BELLAS VISTAS (233-54-44).—La la la Piconera y Los mongoles.

CANDILEJAS.—4: Fedra. Han matado a un cadáver.

CAPRI (252-10-69). — 4,30: Una vez a la semana y Han matado a un cadáver. (Primer reestreno.)

COLON.—4: Martes de carnaval (Tommy Sands). Operación Pacífico (Gary Grant, Tony Curtis). Technicolor. [Extraordinario programa]

CONCEPCION.—5: Duelo en la cañada. Los pájaros.

CONDE DUQUE.—Sesiones 4,30 y 9: Cleopatra. (El mayor espectáculo de la historia del cine en Todd-ao, con Elizabeth Taylor, Richard Burton y Red Harrisson.) Venta anticipada en taquilla con diez días.

CHUECA.—4,30: Un rey sin corona. La frontera del terror.

DOS DE MAYO.—5: Dos frescos en órbita Uno, dos, tres.

EMPERADOR (2-43-11-51).—Continúa 5: La Casa de la Troya (Arturo Fernández). Del infierno a Tejas (Dom Murray). Ambas color. (Toleradas.)

FANTASIO.—4: Nueve horas de terror (Horst Buchholz, José Ferrer). Technicolor.

FIGARO.—4: Nueve horas de terror (Horst Buchholz, José Ferrer). Technicolor.

SAINZ DE BARANDA.—4: Cautivos de la venganza. Pacto de silencio.

SAN CARLOS.—5: Carta a Sara. Los jóvenes canibales. (Color, cinemascopio.)

SAN DIEGO (Puente Vallecas).—5: La batalla del domingo, Juicio a puerta cerrada. (Dos estrenos zona.)

SALAMANCA.—4,30: Los pájaros (de Alfred Hitchcock). Color.

SOL.—10 mañana: Milagro a los cobardes y Ley de guerra.

SORRENTO.—4: Solo para hombres. Jóvenes canibales.

URQUIJO.—5: La misteriosa dama de negro. Han matado a un cadáver.

UNIVERSAL CINEMA.—Continúa 6: La pandilla de los 11. Tolerada.

TIVOLI.—5: Mundo de noche. (En technirama y technicolor, los más maravillosos espectáculos.)

VOZ (Alcalá, 84. 2452399).—Continua desde las 4,30. Pases: 4,30, 6,15, 8,25 y 10,25: El escándalo Rosemarie (Nadja Tiller, Peter van Eyck).

LAL GALERA (Villalar, 8).—Un barco lleno de ambiente. Magníficas atracciones internacionales tarde y noche y bellísimas "vedettes" españolas, francesas, alemanas, inglesas.

LIDO (Alcalá, 20 Edificio Alcázar).—Mario Clavell, Margot and Chiverto. Gran espectáculo. 70 artistas en pista. Dos orquestas: Lorenzo González y Napoleón. Cenas, incluidos impuestos y espectáculo, 200 pesetas Reserva mesas. Teléfono 232-07-12.

LUSS-MAY (Junto a la fuente luminosa de Atocha).—Orquestas Escobarino y Atlántida Un gran desfile de modelos españolas, italianas, inglesas, francesas y americanas. Les esperamos.

MADISON CLUB (Cea Bermúdez, número 10. Tel. 253-01-59).—Las mejores orquestas en el mejor ambiente de juventud Solamente tardes.

MICHELETA CLUB (auténticamente climatizado Tel 248-50-55.) Tarde y noche presenta El Comediante de Méjico, Sergio Corona, Quique Roca, Claudia y su conjunto músico-vocal, Maruchy Taylor, Perlas Gitanas, Rafael Cardona y su gran orquesta y las más bellas modelos.

MOLINO ROJO (Tribulete, 16).—Tarde y noche: The Whatuls, trio, y Gloria and Raf. 12 noche, espectáculo típico español.

MOROCCO (Marqués de Leganés).—Com, siempre el cabaret de Madrid

NUOVA ROMANA (Restaurante-boite. Carretera de La Coruña, kilómetro 9,200. Teléf. 207-00-61).—Tarde y noche: María Helena, Tirma Plaza, Eça García, Carmen Galla, Alejandro Vega y Maleni Loreto y las más lindas maniqués.

PASAPOGA.—Tarde y noche, éxito extraordinario de su magnífico espectáculo con Los Tres Sudamericanos, "ballet" español de Queti Clavijo, The Caravelles, Lorc Julit y las orquestas de Arturo Fornés con Rubens Lilly y Ricardo Ceratto y Los Big Boys; canta, Rafael Mendoza.

RIVER CLUB.—Un programa extraordinario con Jerry Bergman, Cecile Lorraine, "ballet" de Patricia y sus magníficas solistas.

YORK CLUB (247-10-24).—Tardes, 25 ptas.; noches, 40. "Ballet" Antonio Alegrias, "ballet" Laury, "ballet" Diabolinas, Ana María González y las más bellas "vedettes".

OTROS ESPECTACULOS

FRONTON MADRID.—10,15: Tres partidos a raqueta uno a cesta punta y tres quinellas. Actuación de Chiquita de Anoeta.

PALACIO DE LA MUSICA

Todos los días
A las 10,30 de la noche
EL MAS GRANDE ESPECTACULO ARTISTICO DE TODOS LOS TIEMPOS

THE
Bolshoi
BALLET
EASTMANGOLOR
GALINA ULANOVA

OVACIONES DIARIAS
Distribuida por HISPAMEX FILMS, S. A.

Todos los días: 4,30 y 7 tarde
Sigue el éxito de MARISOL en:
MARISOL RUMBO A RIO

FUERZAS ELECTRICAS DE CATALUÑA, S. A.

Por acuerdo del Consejo de Administración, y de conformidad con lo previsto en los artículos 22, 24 y 27 de los Estatutos Sociales, se cita a Junta general extraordinaria de accionistas, en primera convocatoria, para el día 21 del próximo mes de diciembre, a las trece horas, que se celebrará en el salón de actos del Fomento del Trabajo Nacional, en Barcelona (Vía Layetana, 32), con objeto de deliberar y resolver sobre los asuntos incluidos en el siguiente

ORDEN DEL DIA

- 1.º Autorización al Consejo de Administración para aumentar el capital social en la forma, cuantía y momento que lo crea oportuno, sea en una o varias veces, sin previa consulta a la Junta de accionistas, hasta el límite máximo que permite el artículo 96 de la ley de Sociedades Anónimas.
- 2.º Modificación del artículo 7.º de los Estatutos Sociales, con la inclusión de un nuevo párrafo que recoja la autorización que se solicita en el apartado anterior.
- 3.º Autorización al Consejo de Administración para modificar el artículo 7.º de los Estatutos Sociales cada vez que ha-

CONVOCATORIA A JUNTA GENERAL EXTRAORDINARIA DE ACCIONISTAS

ga uso de la autorización precitada.

4.º Autorización al Consejo de Administración para emitir y poner en circulación obligaciones hipotecarias.

5.º Autorización al Consejo de Administración para la ejecución y desarrollo de los acuerdos que puedan adoptarse en relación con los anteriores apartados.

6.º Designación de accionistas interventores para la aprobación del acta de la Junta.

En el supuesto de que la Junta no pudiera constituirse válidamente en primera convocatoria por no concurrir el "quorum" previsto en el artículo 27 de los Estatutos Sociales, ésta se celebrará, en segunda convocatoria, al siguiente día 22, en los mismos lugar y hora indicados. En tal supuesto se dará conocimiento público de ello mediante anuncio inserto en los periódicos, al objeto de evitar molestias a los accionistas.

Podrán asistir a la Junta o estar representados en la misma los accionistas poseedores de acciones que representen, como mínimo, un nominal de 50.000 pesetas y que, con cinco días de antelación a aquel en que se celebre la reunión, hayan efectuado en las cajas sociales el depósito de sus acciones o acrediten tenerlas depositadas e inmovilizadas hasta el día siguiente al de la celebración de la Junta en cualesquiera de las siguientes entidades: Banco de Aragón, Banco Central, Banca March, Banco Pastor, Banco de Santander y Banco de Valencia, y que, asimis-

mo, y con la misma antelación de cinco días, hayan obtenido la "tarjeta" (nominativa y personal) prevista en el artículo 20 de los Estatutos Sociales, que servirá para formalizar la lista a que se refiere su artículo 29.

Los accionistas que no completen dicho nominal, previa la obtención de la correspondiente "tarjeta", podrán agruparse para completarlo y confiar su representación a uno de ellos.

Las acciones presentes o representadas en la Junta percibirán, en concepto de gastos de movilización de los títulos, las cantidades siguientes: 50 pesetas por cada acción números 1 al 359.415, ambos inclusive, y 10 pesetas por cada acción números 359.416 al 1.628.984, ambos inclusive.

Se ruega a los señores accionistas que, para su propia comodidad, concurran con la suficiente antelación al lugar de la reunión (de ser posible media hora), al objeto de que la lista de asistencia pueda quedar cerrada a las trece horas en punto, a fin de iniciar las operaciones de cómputo de las acciones y no retrasar el comienzo de la Junta.

Barcelona, 29 de noviembre de 1963. — El presidente, Juan March Servera.



EL BANCO CENTRAL

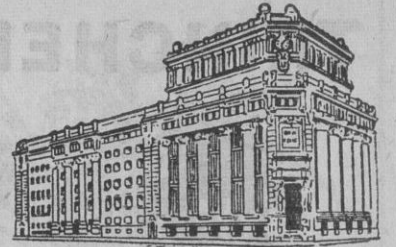

tiene el honor de participar a su estimada clientela y al público en general que, a partir de hoy, lunes, día 2 de diciembre, la Agencia Urbana número 11 de Madrid continuará sus operaciones en los nuevos locales de avenida Generalísimo, número 34. Teléfono 259 96 19.

AVENIDA DEL GENERALISIMO, 34
Teléfono 259 96 19

Al reiterar a todos el ofrecimiento incondicional de sus servicios, el BANCO CENTRAL se complace en recordar que tiene establecidas en Madrid las siguientes Oficinas:

- Oficina Principal: Alcalá, 49, y Barquillo, 2 y 4.
 Agencia Urbana núm. 1: Goya, 89.
 " " " 2: Bravo Murillo, 302 (Tetuán).
 " " " 3: Toledo, 54.
 " " " 4: Alberto Aguilera, 35.
 " " " 5: Argumosa, 3.
 " " " 6: General Ricardos, 93.
 " " " 7: Plaza de Legazpi, 3.
 " " " 8: López de Hoyos, 140.
 " " " 9: Plaza de Olavide, 7.
 " " " 10: Paseo de Extremadura, 64 moderno.
 " " " 11: Avenida del Generalísimo, 34.
 " " " 12: Avenida de la Albufera, 21 (Puente Vallecas).
 " " " 13: San Bernardo, 8.
 " " " 14: Carretera del Este, 2.
 " " " 15: Carrera de San Jerónimo, 29.
 " " " 16: Bravo Murillo, 120.
 " " " 17: Fuencarral, 80.
 " " " 18: Narváez, 51.
 " " " 19: Diego de León, 33.
 " " " 20: Joaquín García Morato, 105.
 " " " 21: Mayor, 9.
 " " " 22: Plaza de Manuel Becerra, 16.
 " " " 23: Cea Bermúdez, 44.
 " " " 24: Goya, 31.
 " " " 25: Paseo de las Delicias, 47.
 " " " 26: Eduardo Dato, 15 bis.
 " " " 27: Carretera de Aragón, 100.

Integra actualmente la organización de la entidad un total de 390 Sucursales y Agencias, al servicio de la economía de las plazas más importantes de la Península, islas Baleares, islas Canarias y plazas y provincias africanas.

(Aprobado por el Banco de España con el número 6.045.)

Inmobiliaria Magisa, S. A. EBRO - COMPAÑIA DE AZUCARES Y ALCOHOLES, S. A.

Castelló, núm. 45

Por acuerdo de la Junta Universal de accionistas celebrada el día 23 de septiembre de 1963, esta Sociedad ha cambiado el objeto social expresado en el artículo 2.º de los estatutos, quedando redactado como sigue:

Art. 2.º La sociedad tiene por objeto la promoción, construcción y venta, con carácter exclusivo, de viviendas de renta limitada y de cualesquiera otras que en lo sucesivo sean asimiladas a esta clase de viviendas gozando de protección oficial, así como todas aquellas operaciones relacionadas con este objeto, como adquisición de terrenos, su urbanización y parcelación, uso y arrendamiento de las viviendas y cualesquiera otras.

Madrid, a 26 de noviembre de 1963.—El Consejo de Administración.

El pago del dividendo acordado por la Junta de accionistas se verificará a partir del día 9 de diciembre próximo, contra presentación del cupón número 80 en nuestras oficinas centrales —Madrid, Villanueva, 4— y en los Bancos Hispano Americano, Español de Crédito, de Vizcaya, de Bilbao, Central, de Aragón, de Santander, General del Comercio y la Industria, La Vasconia, Crédito Navarro, Guipuzcoano, de San Sebastián, Urquijo y sus sucursales.

Madrid, 28 de noviembre de 1963.

FUERZAS ELECTRICAS DEL NOROESTE, S. A.

FENOSA LA CORUÑA

Se comunica a los señores tenedores de BONOS DE TESORERÍA, 1.ª SERIE, EMISION 1958, que de acuerdo con las condiciones de la emisión deberán manifestar, antes del día 15 de diciembre próximo, su deseo de concurrir al canje de sus Bonos por acciones de esta Sociedad.

Este derecho se ejercerá durante un plazo que comienza el 2 del próximo mes de diciembre y finalizará el día 15 del mismo mes, según se expresa a continuación:

a) Los tenedores de los citados Bonos de Tesorería tendrán derecho a canjear los Bonos que posean por acciones de la Sociedad, estimadas éstas al cambio de 257 por 100, resultante de rebajar 25 enteros al cambio medio del trimestre anterior a esta fecha, que fué de 282 por 100, en la siguiente proporción:

Entregarán cinco Bonos y 140 pesetas en metálico por cada dos acciones de la serie D, de mil pesetas nominales cada una, las cuales llevarán unido el cupón número 40 y siguientes y tendrán iguales derechos políticos y económicos que las restantes de la serie en que se integran a partir del 1 de enero próximo.

b) Los Bonos que se entreguen para ejercitar el derecho de canje deberán traer adherido el cupón A y serán amortizados por la Sociedad, debiendo justificar su propiedad el tenedor de los mismos.

c) La operación de canje se podrá efectuar en la central y sucursales de las siguientes entidades bancarias:

- | | | |
|--------------------------|-----------------------|------------------------------|
| BANCO ESPAÑOL DE CREDITO | BANCO PASTOR | BANCO HISPANO AMERICANO |
| BANCO CENTRAL | BANCO POPULAR ESPAÑOL | BANCO DE VIZCAYA |
| BANCO DE SANTANDER | BANCA MARCH | BANCO DE BILBAO |
| BANCO DE ARAGON | BANCO DE LA CORUÑA | BANCO HIJOS DE OLIMPIO PEREZ |

La Coruña, 30 de noviembre de 1963.—El secretario del Consejo de Administración.

FINANZAUTO, S. A.

Suscripción de 75.000 obligaciones simples

Por haberse cubierto la totalidad de la emisión, con esta fecha ha quedado cerrada la suscripción. Madrid, 28 de noviembre de 1963.

DIA DE LA MADRE



Yo, Julita, lo tengo bien pensado... me iré a Sepu, allí me bastará con mi hucha!

mil y una sugerencias para su regalo

- | | |
|------------|---------------|
| Bolsos | Preciosidades |
| Medias | en Bisutería |
| Perfumería | y todo lo de |
| Pañuelos | Plástico y |
| Zapatillas | Porcelana |
| Paraguas | para la Mesa |
| Guantes | y la Cocina |



TRINCHERA



LIDO

Gran variedad de modelos para caballero, señora y niño, en los modernos tejidos Tergal, Tervilor y Foamlay

IMPENETRABLE A LA LLUVIA
PROTEJE TOTALMENTE DEL FRIO

CREACION *Torres*
MADRID SAN BERNARDO, 61

BOTADURA EN LOS ASTILLEROS DE CADIZ

El petrolero «Elcano» (48.000 toneladas) es el mayor buque construido en España

PRESIDIO LA CEREMONIA EL VICEPRESIDENTE DEL GOBIERNO Y ACTUO DE MADRINA SU ESPOSA

También asistió al acto el ministro de Industria

CADIZ. — Procedente de Madrid llegó el sábado a esta capital el capitán general y vicepresidente del Gobierno, don Agustín Muñoz Grandes, acompañado de su esposa. En la estación fué recibido por las primeras autoridades civiles y militares. La señora de Muñoz Grandes fué obsequiada con un ramo de flores. Después de descansar en el hotel Atlántico, el vicepresidente del Gobierno celebró en el Ayuntamiento una reunión con el gobernador civil, alcalde y presidente de la Diputación. Después se trasladó a los astilleros de Cádiz para presidir la botadura del petrolero «Elcano». Con este mismo motivo también llegó a esta ciudad el ministro de Industria, don Gregorio López Bravo.

◆ BOTADURA DEL «ELCANO»

En los astilleros de Cádiz se procedió a la botadura del mayor buque construido hasta ahora por astilleros españoles. «Elcano» hace el número 52 de



El capitán general Muñoz Grandes, vicepresidente del Gobierno, y el señor López Bravo, ministro de Industria, en la botadura del buque «Elcano». Actuó de madrina la esposa del señor Muñoz Grandes, doña María Galilea. (Foto Cifra.)

los construidos por la factoría de Astilleros de Cádiz. El nuevo buque tiene una eslora de 224 metros y su peso muerto es de 48.000 toneladas.

Después de ser bendecido el nuevo buque por el párroco de San Severiano, la esposa del capitán general, doña María Galilea de Muñoz Grandes, que actuó como madrina de la botadura, cortó la cinta con los colores nacionales, estrellándose contra el casco del buque una botella de vino español. Mientras, la banda del Tercio del Sur de Infantería de Marina interpretaba el himno nacional.

A la ceremonia asistieron el subsecretario de la Marina Mercante, directores generales de Política Arancelaria, Navegación y Buques y de Industria Naval; capitán general del departamento marítimo, capitán general de la segunda región militar, alcalde, presidente de la Diputación, altas jerarquías de la Empresa Nacional Elcano y de Astilleros de Cádiz, así como las primeras autoridades.

◆ PALABRAS DEL SEÑOR FERNANDEZ AVILA

Terminado el acto de la botadura del petrolero «Elcano» el capitán general Muñoz Grandes, el ministro de Industria, don Gregorio López Bravo, y todas las autoridades y personalidades se trasladaron al hotel Atlántico, de la Dirección General de Turismo, donde se celebró un almuerzo. A los postres pronunció unas palabras el presidente del Consejo de Administración de dichos astilleros, don Aureo Fernández Avila, quien agradeció la presencia de estas autoridades al acto.

◆ DISCURSO DEL SEÑOR SIRVENT

A continuación, el presidente del Instituto Nacional de Industria, señor Sirvent, hizo una detallada historia de la construcción naval en España, poniendo de relieve el auge alcanzado por las factorías navales de nuestra nación, y muy particularmente de los astilleros de Cádiz.

La sociedad se ha convertido hoy en uno de los centros navieros más importantes de España y compite con los grandes astilleros europeos en el campo de las reparaciones de buques internacionales, especialmente petroleros.

«Esperamos—dijo—que para finales del año próximo—estará terminado el dragado y ubicación del nuevo dique flotante «Nuestra Señora de la Luz», construido por la misma sociedad, capaz para buques de hasta 80.000 toneladas y ampliable hasta 100.000 toneladas. Con este nuevo dique, más el «Amalia», que ya está trabajando desde primeros de año, se espera alcanzar los cinco millones de toneladas de buques reparados al año, colocándose Astilleros de Cádiz entre las primeras factorías de reparación de Europa.»

Refiriéndose a la importación de nuestra Marina Mercante en el comercio exterior, dice que el

transporte marítimo representa el 98 por 100 de las importaciones españolas y el 93 por 100 de las exportaciones de todo el comercio español.

Examinó después las previsiones contenidas en el Plan de Desarrollo y sobre las condiciones financieras precisas para lograr la expansión de la construcción naval.

Finalmente, el señor Sirvent rogó al vicepresidente del Gobierno llevara al Jefe del Estado los sentimientos de adhesión firme y el ofrecimiento de voluntades y esfuerzos para continuar la labor emprendida.

◆ PALABRAS DE MUÑOZ GRANDES

Por último, el vicepresidente del Gobierno agradeció la gentileza tenida para con su esposa al nombrarle madrina de este buque, y exhortó a todos para que continúen en esta línea de superación. «Todos unidos—dijo—, en equipo, para el mayor engrandecimiento de la Patria.»

◆ VISITA A LAS INSTALACIONES DEL I. N. I.

Después, el capitán general Muñoz Grandes recibió a la Junta Provincial de ex Combatientes de la División Azul, los cuales le renovaron su adhesión. Conversó largo tiempo con sus antiguos subordinados, a los que finalmente abrazó uno por uno.

Seguidamente se trasladó a la iglesia conventual de Santo Domingo, acompañado por el gobernador civil y alcalde de la ciudad, en cuyo templo recibió la medalla de la Cofradía de Nuestra Señora de la Salud, vulgarmente conocida por la de las «cigarreras». Al final se entonó una salve solemne.

Por último, en compañía de las autoridades gaditanas y del presidente del I. N. I., recorrió las distintas instalaciones que dicho Instituto tiene en esta capital.

Terminada su visita, el vicepresidente del Gobierno emprendió regreso a Madrid por ferrocarril, siendo despedido por las autoridades civiles, provinciales y locales.

Venza su ASMA Disolviendo la FLEMA

No permita más que el ahogo y las sofocaciones provocadas por los ataques de asma y de bronquitis perturben su sueño debilitando sus energías. Remedie estos trastornos usando MENDACO. Este medicamento no se presenta en forma de cigarrillos, ni inyecciones, ni líquido, sino en forma de grageas que actúan penetrando en los pulmones y en los bronquios a través de la sangre. Desde la primera dosis, actúa ayudando al organismo de 3 formas:
1. Reblandece y desprende las flemas sofocantes. 2. Proporciona una respiración más fácil y profunda y un sueño reparador. 3. Alivia la tos, la respiración silbante, evita el estornudo. Pida MENDACO. Nos lo agradecerá. (C. S. n.º 17.997)



BARRIO del PILAR

Propietario: JOSE BANUS

A 700 METROS DEL METRO DE VALDEACEDERAS

PISOS:

34.000

Pesetas de ENTRADA UNICA + 28.000 ptas. aplazadas. Resto con grandes facilidades hasta 10 y 30 años.

TIENDAS de todas superficies desde 46.000 y 31.000 pts. de desembolso.. Mensualidad 800 pts. durante 10 años.

Sólida y esmerada construcción, a base de estructuras de hormigón armado y materiales de calidad.

Magnífica inversión de capital (14% NETO) alquilando los pisos adquiridos a su RENTA LEGAL.

Exención total derechos reales en la escritura de compra y 90% contribuciones.

COMUNICACIONES RAPIDAS Y CONTINUAS: METRO Y TRANVIAS. AUTOBUSES desde la estación del Metro de Valdeacederas, al BARRIO DEL PILAR.



INFORMACION: OFICINA CENTRAL: Monte Esquina, 4-2.º. De 10 mañana a 2 tarde y de 5 tarde a 9 noche excepto sábados tarde.

EN EL BARRIO DEL PILAR: Final de la calle Capitán Blanco Argibay (entrada provisional frente al número 328 de la calle Bravo Murillo). Servicio permanente de 9 mañana a 8 tarde. SERVICIO PERMANENTE INCLUSO DOMINGOS Y FESTIVOS.

A las Trade Unions les agrada la línea social del Plan de Desarrollo

REGRESO A MADRID EL SEÑOR LOPEZ RODO

Primera hora de la tarde de hoy llegó al aeropuerto de Barajas, procedente de Londres, el comisario para el plan de Desarrollo, don Laureano López Rodó. Acudieron a recibirle el director general de

Estadística, don Francisco Torres Huguet; los subcomisarios Martí Basterrechea y Cotorruebo y otras personalidades y altos funcionarios de la Comisaría.

En sus breves declaraciones a los informadores, el señor López Rodó dijo que su viaje había resultado del más alto interés y que agradecía a los gobiernos de Bélgica, Holanda y Reino Unido su amable invitación coincidiendo con la finalización del Plan de Desarrollo y su envío a las Cortes Españolas. Continúa diciendo que ha celebrado interesantes conversaciones con los medios financieros e industriales de los citados países y que en mercados financieros tan interesantes como los de Amsterdam y la City el Plan de Desarrollo español ha despertado un positivo interés y obtenido una amplia difusión. Prosiguió el señor López Rodó afirmando que ha pronunciado varias conferencias en los países visitados para dar a conocer el alcance e importancia del citado programa económico cuatrienal de nuestro país. Dice que los servicios de estudios de los bancos de esos países realizarán un análisis cuidadoso del Plan de Desarrollo en orden a estudiar las oportunidades que ofrece para los capitales extranjeros.

Termina diciendo que fueron particularmente interesantes sus

conversaciones con las Trade Unions británicas, que mostraron su agrado por los aspectos sociales del Plan y de modo concreto en lo que se refiere a la política social de rentas.

LA VENTA DE SACRAMENTO

Todos los pescados al estilo vasco

CHULETONES y VILLAGODIOS

SACRAMENTO, 10
Teléfono 247 30 35

SABAÑONES JUANETES

FOMENTO FRIO ISKIA

Suprime radicalmente el picor, la inflamación y el dolor.
VENTA EN FARMACIAS
(C. S. 19.085)

EL SABADO 21, EL GRAN BAILE DE GALA DE LA PRENSA

Se celebrará en el Castellana Hilton

El día 21 se celebrará en el Castellana Hilton el tradicional baile de gala de la Asociación de la Prensa.

Como siempre, una de las mayores atracciones de esta fiesta es el sorteo de regalos, para el que los principales comercios e industrias han comenzado a enviar obsequios de verdadera importancia y gran valor. El laureado pintor Agustín Segura ha ofrecido realizar un retrato al óleo a la persona que resulte agraciada con el primer premio. Los regalos recibidos son muchos y muy valiosos. Los concurrentes serán obsequiados con productos de jabón "24", de la casa Gal; cremas Analergic, perfumes Dana y otros varios selectos artículos por gentileza de las perfumerías Servando (de Carranza, 10) y La Española (de Princesa, 64).

MUSICA

«Muñecos de trapo», de Echevarría, por la Sinfónica

Spiteri, al frente de su Orquesta Sinfónica, nos dio a conocer la versión orquestal de "Muñecos de trapo". Su autor, el maestro Echevarría, ha querido hacernos ver no sólo las posibilidades que su quinteto—cuerda y clarinete—encerraban de una más amplia forma instrumental; nos ha mostrado y demostrado también sus últimas búsquedas y hallazgos en la orquestación con esta graciosa y jugosa fantasía para orquesta. Su espíritu inquieto, alerta, y sus conocimientos técnicos—no importa de qué escuela—han encontrado ocasión y buena materia para emplearse. En este que, exageradamente, podríamos llamar examen de conciencia ha sido confirmado y aprobado por el público del Monumental. Gustó mucho esta transcripción y la obra en su conjunto. Se oye con agrado creciente; interesan sus desarrollos, siempre ingeniosos y finos, y su destreza instrumental; su sentido certero de los timbres. También su armonía, rica y variada. En el transcurso de la obra se es-

cucha el eco del Stravinski de los ballets y del Bartok de la segunda fase, que no es poco. Utiliza, metamorfoseándolos donosamente, temas populares infantiles. Su apego a la llamada música española, no sólo en esto, es también consciente, deliberado. De los cuadros me gustó, entre todos, "Vuelta al no ser", por su cambiante y bien entonada coloración, y "El organillero", por su sentido melódico y su vena sentimentalmente sana. El maestro Echevarría recibió, obligado por el público, los aplausos de la sala desde el escenario. La ejecución de la Sinfónica, muy cuidada y muy bien comprendida por Spiteri, fué también muy aplaudida.

Completaban el programa la "Incompleta", de Schuber—dicha con mucho calor—; el intermedio de "Peña Jiménez", de Albéniz —aigo desmayada, sosamente expuesta—, y "Dafnis y Cloe", de Ravel, cantada con mucho brío—la danza, algo borrosa—; en general, bien interpretada.

CUARTETO CLASICO DE RADIO NACIONAL, EN EL ATENEO

En el ciclo de conciertos del Aula de Música del Ateneo, el Cuarteto Clásico de Radio Nacional—Fernández, Periañez, Arias y Baena—nos regaló tres estrenos, a cual más interesante, y cada uno por su motivo. Regalo es la verdadera palabra. Y hay que agradecerse. Que nos hagan oír una obra reciente de Rodolfo Halffter—Cuarteto, op. 24—, una casi primeriza de Schoenberg—el Cuarteto número 1—y el Cuarteto número 5 de Joaquín Homs, es, en nuestro mundo musical, inaudito, en las dos acepciones de la palabra. El cuarteto de R. Halffter no tenía en sí mismo gran aliciente: fórmulas de una periclitada validez o, mejor dicho, de un uso fugaz ya desechado, empleadas con indudable maestría y escaso aliento. El de Schoenberg, por el contrario, respondía a una concepción más amplia de la forma cuarteto, en cierto modo, más clásica; de construcción muy compleja, con un entretendido contrapuntístico bri-

llante, a veces recargado, y una intencionalidad manifiestamente honda, con indudable carga afectiva expresada con vehemencia y hasta con atropello; en otras ocasiones esa afectividad se traduce en un lirismo apasionado, con pasajes muy "cantables". La interpretación de este Cuarteto fué sencillamente espléndida por la interrupción y por su bien entendido sentido. También fué muy bien ejecutado el Cuarteto de Joaquín Homs, de grandes efectos, logrados con pocos recursos y ligeras variantes que en su aparente monotonía consiguen expresar un casi desesperado abatimiento o un exultante entusiasmo. José Fernández, Rafael Periañez, Antonio Arias y Carlos Baena tuvieron una tarde de ininterrumpido acierto, de real inspiración. Se les aplaudió muy justa y muy calurosamente.

Angel DEL CAMPO

CUPON DE LA CIUDAD PARA HOY

Información religiosa

Día 3 de diciembre, martes.— Santos Francisco Javier, S. J., confesor; Sofonías, profeta; Lucio, rey; Agrícola, Claudio, Casiano, Ambico, Hilario, Magna, Jacón, Mauro, Crispín, Juan, Esteban, Víctor, Julio, mártires; Mirócles, Birino, obispos; Galgano, ermitaño. Misa de San Francisco Javier, de color blanco.

Avisos varios

ACTOS PARA HOY
A las siete.— Instituto Italiano de Cultura (Mayor, 86): Concierto por el pianista y compositor italiano Marcello Abbado.
A las siete y media.— Colegio Mayor Nuestra Señora de la Almudena: Don Antonio Almagro: "La danza en Europa y en España".
A las ocho.— Colegio Mayor de San Francisco Javier: Imposición de becas y conferencia de don Enrique Gutiérrez Ríos sobre "La ciencia en el mundo actual".
— Academia Médico-Quirúrgica Española: Sesión científica.
— Instituto Internacional (Miguel Ángel, 8): Profesor Avallé Arce: "Novelistas y antinovelistas: Cervantes y Lope de Vega".

CUPON DE CIEGOS

El número prelado el sábado es el 481.

Los Corsarios
...?



VENTA ESPECIAL con motivo del DIA DE LA MADRE

ALMACENES Y SALDOS ARIAS, con motivo de tan señalado día, pone a disposición del público madrileño, infinidad de artículos de regalos de todas clases, a precios casi regalados

Medias. Pañuelos. Zapatos. Bolsillos. Paraguas. Conjuntos. Rebecas. Abrigos. Gabardinas. Suéters. Combinaciones. Sujetadores. Guantes. Pantalones de señora. Faldas. Bisutería. Perfumería, etc.

ADEMAS, MILES Y MILES DE ARTICULOS MAS PARA VESTIR Y PARA EL HOGAR, EN TODAS NUESTRAS SECCIONES. IGUALMENTE REBAJADOS

Y ...SIGA COMPRANDO 4 y 5 PRENDAS POR EL PRECIO DE UNA

ALMACENES ARIAS

Montera, 29

SALDOS ARIAS

Central: PLAZA DEL ANGEL, 13 y en todas sus sucursales

Los almacenes que más barato venden de Europa

DIA DE LA MADRE... obséquiala con algo útil
DURALEX: platos, fuentes, vasos, tazas, etc., etc. ARCOPAL: estuche de 6 tazas con plato. De té, 250 ptas. De café, 235 ptas. MESA DE COCINA, 780 ptas. NEVERA DE HIELO, 900 ptas. NEVERA ELECTRICA ODAG, 5.394 ptas.



Pacífico, 82 - Zurbano, 65 - Gta. Embajadores, 7

¡FACIL APARCAMIENTO!

defienda sus ojos

una vez más la ciencia
colabora con Vd.
en defensa de sus ojos,
la más avanzada técnica mundial
ha creado el televisor 5Z2 de
pantalla negra
eliminando cuanto pueda perjudicar
la vista, ofrece una imagen
totalmente real.

pantalla oscura
para una vision más clara.

5Z2

el televisor de la
pantalla negra

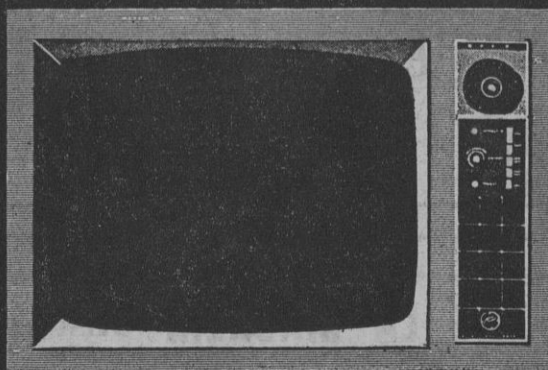
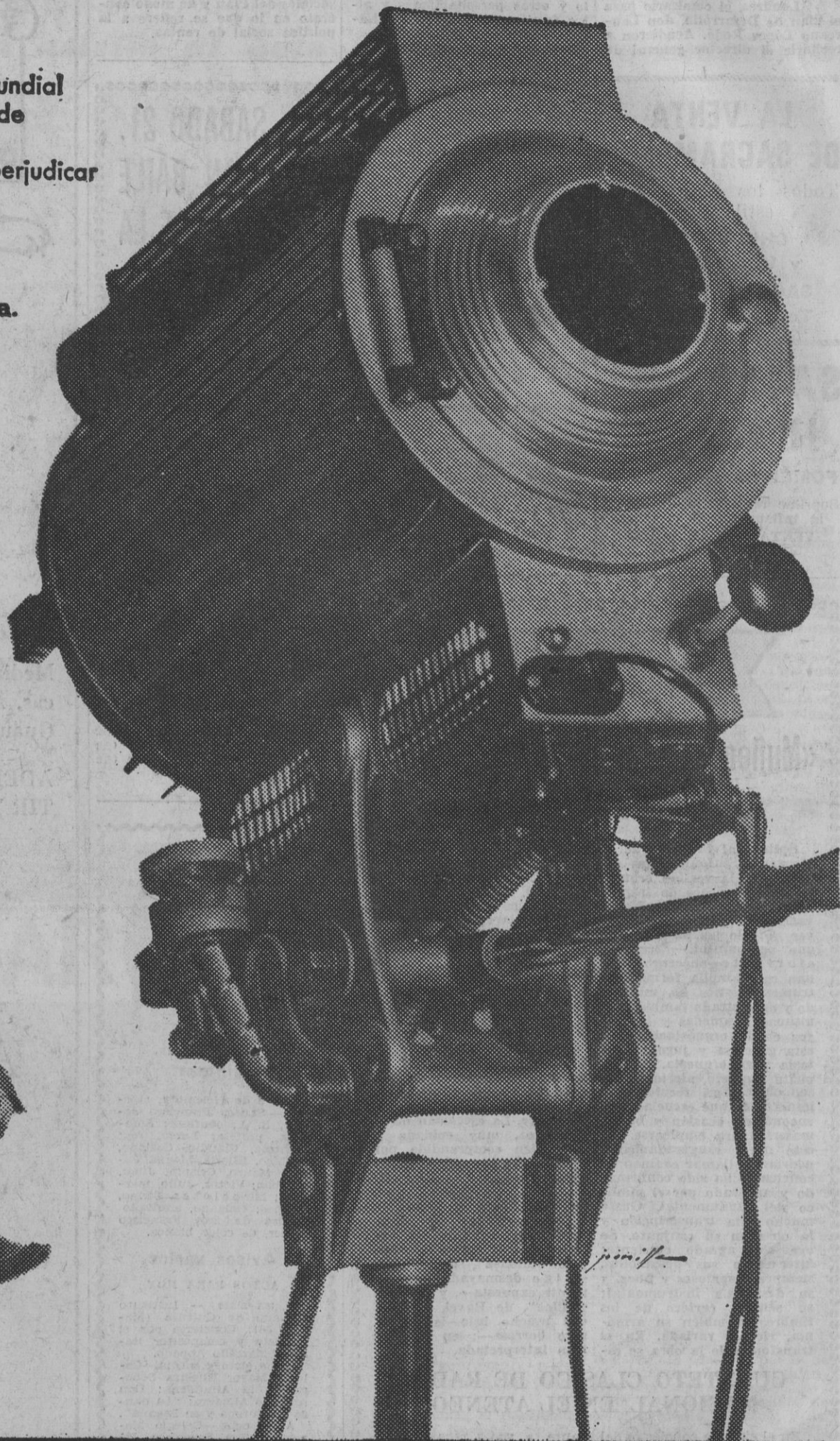

el televisor de la pantalla negra.
descanso visual completo
modelos 19", 23"

GENERAL  ELECTRICA
ESPAÑOLA

PUEBLO - EXTRA

2 de diciembre de 1963 ☆ 16 páginas especiales

Mando, dominio y victoria merecida (2-1) de BELGICA

- ★ Nuestra selección ha vuelto a poner de manifiesto un hecho evidente: el bajo nivel del fútbol español
- ★ También hay que constatar en el partido de ayer errores de colocación y estrategia en el equipo hispano

VALENCIA, 1. (Crónica de nuestro enviado especial, MIGUEL ORS.)

ALINEACIONES. — ESPAÑA: Pepin; Rivilla, Olivella, Reija; Adelardo (Glaria en el segundo tiempo), Zoco; Amancio, Félix Ruiz, Zaldúa, Domínguez y Gento. — BELGICA: Nicolay; Heylens, Rasquin, Cornelis; Lippens, Hannon; Vermeyen, Jurion, Himst, Vanderberg y Puis.

GOLES.—A los diecinueve minutos del primer tiempo, tiro desde fuera del área, raso y esquinado, pero parable, de Vanderberg, y despiste de Pepin, tardío en la estrada. Dos minutos y medio después, córner contra Bélgica. Lo saca, cerrado, Amancio, y remata maravillosamente de cabeza, desde cerca, Zoco. Aplausos para Zoco. Se llega al descanso con empate a uno. A los dieciséis minutos del segundo tiempo, chut fuerte, raso y esquinado, pegado materialmente a un poste, del extremo izquierdo Puis; Pepin ni se entera, quizá algo tapado en esta ocasión. Total, dos a uno a favor de Bélgica.

ARBITRAJE.—A cargo del colegiado francés Bols, bien en casi todo, excepto en cortar una colada peligrosa de Gento por fuera de juego, inexistente, en el último minuto de la primera parte, y reincidir en el segundo tiempo en el mismo error, perjudicando esta vez a Bélgica.

FACTORES VARIOS.—El aforo de Metalla, según nos dijeron, es, al tope, de sesenta y dos mil espectadores, y habría, calculamos a ojo de buen cubero, unos treinta y cinco o cuarenta mil. Luz artificial. Noche húmeda y fresca. El público, al principio, paciente y esperanzado; luego, ante el desaire de juego del equipo español, perdió la calma y batió palmas de tango en son de protesta y señal de desilusión. Ningún lesionado. Corrección en los jugadores.

EL PARTIDO.—Estamos seguros habrá sido seguido por la pequeña pantalla y todo el mundo, por consiguiente, estará en estos momentos al corriente del fútbol desolador, decepcionante, pobretón, chato y sin futuro de la selección española,

coja y vulgar en cuanto la desguarnecen de los Luisas afinados en Italia.

Se perdió por dos a uno. Menos mal. Favor del azar, pues, por lo que rindió España, el resultado debió ser más generoso y sonriente con los belgas, bastante mejores en todo que los desorientados, individualistas y desorientados españoles, a merced de aquéllos en ochenta de los noventa minutos justos que duró el encuentro.

Líneas. Analicemos, antes de entrar en el meollo del juego, lo que fue nuestra selección, lo que fueron nuestros jugadores. Pepin, triunfador en Belfast, es culpable sobresaliente del primer gol, que otro portero más avisado habría evitado; cómplice en el segundo, donde puede, sin embargo, alegar la atenuante de haber sido tapado. Rivilla, el más firme y sólido de la zaga en el primer tiempo, fase en la que, por estar en su sitio, atorilló al peligroso y escurridizo Puis; tras el descanso, en su afán de subir balones, tiró para arriba imprudentemente, descuidando la demarcación de su zona. Olivella, fatal, falto de reflejos, descolocado, bajo de condición física; dejó abierto grave boquete por el centro por seguir allí donde iba el ariete; ¿cumplía órdenes del seleccionador? Si, sí, error de Villalonga. Reija, inseguro, vacilante, hasta blando. Zoco, medio de apoyo, el mejor; tuvo gas para subir y bajar, cubrir los fallos de Olivella y hacer el gol del honor. El mejor, sin ser el de más clase. Adelardo, borrado; no es medio, predio en el que no se encuentra, ni sabe a dónde ir, ni cómo moverse, ni qué hacer; unido esto a que está en temporada flaca de aciertos, su actuación desafortunada no debe de causar extrañeza, pues es natural; lo sorprendente habría sido lo contrario. Gento, en el primer tiempo, bien; luego, aburrido por la inoperancia de sus compañeros, cayó en el individualismo y quiso resolver en héroe, empeño estéril, porque en fútbol lo positivo no es el aislamiento y la guerra de guerrillas; aun así, fué el único brillante de la delantera, también el único artillero. Detrás de él, por su labor del segundo tiempo, Amancio. Domínguez, plaf; fuegos artificiales. Zaldúa, cero, como si no hubiera estado, y Félix Ruiz, torpe y aciago en todos los frentes y acciones: como interior retrasado, como chutador y como servidor de balones.

Si individualmente el balance es triste, el factor fútbol de conjunto merece todavía peor calificación. No hubo en la comunidad azul (así vistieron nuestros seleccionados) coordinación, ni apoyo, ni marcaje, y si en cambio, lentitud, desunión, desorden y anarquía. Jamás hubo mando en el centro del campo, paseado y jerarquizado por Hannon y Jurion, de cuya vigilancia nadie se encargó; incomprensiblemente, tuvimos dos arietes, Zaldúa y Domínguez, dos arietes de lujo, arietes de colocación, pues en sus funciones como tales nada hicieron Domínguez, tras un arranque espectacular, sobre fallar dos veces en la boca de gol, no descendió a ayudar en todo el partido. Zaldúa, a quien le ganaba siempre la acción Raskin, en lugar de intentar el desmarque moviéndose, a fin de descolocar a su defensa, se fijó "sobre él" como una estaca, facilitando de ese modo el trabajo del zaguero belga. Mucho regate, excesiva retención del balón y rigidez y premiosidad en las combinaciones y pases. Una selección, en fin, de muy poquitos quilates, por no decir ninguno.

Los belgas, sin ser excelentes ni cosa del otro mundo, tuvieron al menos colocación en el campo, jugaron con sentido de unidad, supieron apoyarse y desprenderse del balón al primer toque y marcaron con mayor eficacia, y cuando vieron que el más peligroso era Gento reforzaron su zona de galope con dos hombres, al objeto de dificultarle las infiltraciones. Más conjunto, pues, el belga, a pesar del fallo de su delantera en el tiro, que prodiga poco y con defectuosidad. ¡Menos mal!

Salvo el último cuarto de hora del primer tiempo, de color español, por mor del genio de Zoco y Gento, el resto del partido fué de dominio y mando neto del equipo belga, y la inclusión de Glaria después del descanso, sus-



dos momentos del gol español. Zoco—fotografía superior—remata espléndidamente de cabeza un córner sacado por Amancio. Zaldúa, a su lado, había saltado antes sin conseguir tocar el balón. En el grabado inferior, el portero belga, arrodillado, es consolado por su compañero Cornelis —número 3—. El cabezazo de Zoco era imparable. (Fotos Torremocha.)



bre haber poca materia prima, tampoco hay, al menos ayer no la hubo, dirección estratégica para organizar, cohesionar y hacer menos visible las penas de una selección que ha vuelto a poner de relieve el bajo nivel del fútbol español.

tituyendo a Adelardo, nada mejoró ni entonó, toda vez que a Glaria se le encomendó misión ofensiva, función que no desempeña tan bien como la defensiva. Al salir éste, consideramos que Villalonga debió trocar los puestos, encargando la operación

8
ciembre
MACULA
A CON
CEPCION

Secador de pelo
PHILIPS

Mejores no hay

SUPERMERCADO
Magnífico local con semisótano
Ofrécese en venta
Poblado de San Lorenzo
(Hortaleza)
Actualmente 1.250 casas (5.000 hab.)
Ampliación a 3.500 casas (15.000 hab.)
Informes:
CONSTRUCTORA EBORA, S. A.
Juan Bravo, 18. 1.º Interior

FALTAN 16 DIAS...
SAMUEL BRONSTON PRESENTA
55 DIAS EN PEKIN

VAN DEN STOCK (seleccionador):

"Hemos demostrado que lo del Brasil no fué casual"



Antes del partido, saludo entre los capitanes. Gento, por España, estrecha la mano de Jurión, que usa gafas, y parece contento por el obsequio del "ramo" de naranjas. (Foto Torremocha.)

VILLALONGA: «Bélgica jugó muy bien y logró imponerse»

RIVILLA: «Todo ha salido mal»

Gento: «Debemos evitar que esto de hoy se repita»

VALENCIA, 2. (De nuestro corresponsal deportivo, Tristán.)—Bueno, el lector ya puede suponerse, sin necesidad de que tengamos que explicárselo, cuál era el aire que se respiraba en el vestuario de la selección española. En la escalera del túnel ya encontramos a Balmanyá, el flamante "mister" del Betis. Le pedimos que nos aclarara, desde su punto de vista, qué había ocurrido en Mestalla:

—Mira —respondió— no puede juzgarse este partido. Es anormal por todos los lados que lo mires. Los españoles han jugado muy por debajo de sus auténticas posibilidades. A los belgas todo les ha salido bien.

—Aclara, por favor, ¿dónde estuvo la clave para que todo saliera mal?

—No, eso no. En ese plan no entiendo ni jota de fútbol. No digo una palabra.

No dijo más, pero uno adivina que tal vez Balmanyá no quisiera censurar lo que hizo Villalonga.

♦ **QUIQUE: "DOMINGUEZ JUGO FUERA DE SU ZONA"**

Unos metros más allá estaba Quique, el "mister" del Levante. Le preguntamos si había quedado satisfecho de la labor de Dominguez.

—Como el equipo español ha estado muy flojo, no ha sobresalido. Además ha estado fuera de la zona que es habitual a su futeo.

—¿Por qué ha perdido España? —Hemos de reconocer que Bélgica ha jugado esta tarde más y mejor.

Entramos ya en el vestuario español. Caras largas. Seriedad. Nadie parece tener ganas de hablar, pero nadie se niega a hacerlo.

♦ **PEPIN: "EL PRIMER GOL FUE UNA DESGRACIA"**

Pepin explica así los dos goles que ha encajado:

—El primero fué una desgracia. Al tirarme resbalé y ello motivó que no llegara a la pelota. El segundo ha sido un tiro imparable.

—¿Considera justo el dos-uno? —El caso es que no son superiores a nosotros, pero hoy han jugado más.

♦ **RIVILLA: "TODO HA SALIDO MAL"**

Nos acercamos a Rivilla. Está sentado, calzándose. Habla pausadamente, con serenidad, también con amargura.

—Ha sido una lástima. No son superiores a nosotros. A pesar de que han jugado muy bien, como conjunto; han tenido mucha suerte. En la primera parte pudimos cobrar ventaja. Luego, en la segunda, ha habido demasiados nervios.

Nos vamos hacia Gento, el capitán de la selección. A nuestra espalda oímos una voz que se queja de que el público español la tiene tomada con la selección. Se sale a darlo todo —dice la voz—, pero no nos perdonan ni un fallo. Eso favorece a los equipos contrarios. Oído. Seguímos adelante. No tienen mucho interés, no importa quien lo diga.

♦ **GENTO: "AHORA DEBEMOS MIRAR A ADELANTE"**

Llegamos hasta Gento.

—¿No pudieron ganar? —Ya ha visto que no. Ellos se han cerrado muy bien. Son, además, un excelente equipo, como ya demostraron al zurrarle un cinco-uno a Brasil, y como nosotros hemos jugado mal, nos han ganado.

—¿Y ahora qué, capitán? —Ahora hay que poner los ojos en lo que se avecina. Eso es lo importante, y debemos evitar que esto de hoy se repita.

Junto a Gento está Dominguez, el debutante, el único jugador de equipo valenciano que ha jugado hoy.

♦ **DOMINGUEZ: "ESTOY MUY DISGUSTADO"**

—Estoy muy disgustado —nos dice—. No me refiero a mi actuación personal, eso no me preocupa. Soy una pieza del equipo y hemos perdido, no puedo estar contento.

—¿No crees que como enlace, rindes más?

—Yo juego siempre donde me ordenan y procuro hacerlo lo mejor que sé. Pero tampoco eso me preocupa. Sólo el dos-uno. Hemos tenido muy mala suerte. Ahora, después de hablar con

Dominguez, buscamos a Villalonga. ¿Se ha ido? No. Al fin le descubrimos, está allí, en un rinconcito de la sala, y le asetan a preguntas varios compañeros de Prensa y radio.

♦ **VILLALONGA: "BÉLGICA HA JUGADO MUY BIEN"**

—Bélgica ha jugado muy bien como conjunto —está diciendo el seleccionador español—. Ha tenido mucha conexión y se ha apoyado en su excelente preparación atlética. No pongo reparos a su victoria, puesto que ha logrado imponerse.

—En sus filas había varios hombres del Anderlecht, ¿puede haberse basado en ello su conjunción?

—En total había siete, y no hay duda que hombres que juegan juntos se acoplan bien.

—¿Qué falló hoy en su equipo? —Todo. No puede decirse esto o aquello. Cuando las cosas salen mal, falla todo.

—No entramos ni salimos en su quehacer, Villalonga, pero Dominguez aquí brilla de enlace, ¿por qué le puso en punta?

—Bueno, ya ha visto que lo hemos ensayado todo y nada salió. Así que no hay que lamentarse de ello.

—Por último, ¿cuándo vió perdido el partido?

—Cuando el árbitro pitó el final. Nunca debe admitirse la derrota antes. Ya ha visto que en el último minuto Zaldúa pudo empatar.

Después hemos ido al vestuario belga. Allí hay alegría, mucha alegría, pero no se desborda el entusiasmo. El intérprete nos ayuda a entendernos con el seleccionador, monsieur Van den Stock, al que, como lo cortés no quita lo valiente, empezamos por dar la enhorabuena. Luego le preguntamos:

♦ **VAN DEN STOCK: "HEMOS DEMOSTRADO QUE LO DE BRASIL NO FUE CASUAL"**

—¿Esperaba ganar hoy a España?

—Cuando menos hemos salido a buscar la victoria, y creo que la hemos alcanzado justamente.

—¿Es el fútbol de su país superior al español?

Al menos esta tarde, sí. Les hemos superado en todos los terrenos.

—¿Qué es lo que más le alegra de este triunfo?

—Haber demostrado que el cinco-uno que le marcamos a Brasil no fué fruto de la casualidad. Claro que aquel día nuestro equipo jugó aún más que hoy y acabó con más fuerza. Aquí nos han faltado dos jugadores y he notado su ausencia.

—¿Qué defectos ha encontrado en el equipo español?

Y el hombre, muy sonriente, respondió:

—No, amigo, no. Eso es cosa de Villalonga, que se lo diga él.

Era tarde, los jugadores ya habían salido. Fuera les vitoreaban sus compatriotas. Unos, venidos de allá; otros, residentes en España. Mientras salíamos pensábamos que su satisfacción estaba justificada. Y nuestro mal humor también.

¿PICAZON DE LA ECZEMA?

No se deje avergonzar por una piel afectada del picor de la Eczema, Barros, Empeines, Manchas Rojas y Escamosas, Espinillas o Psoriasis, y Picazón de los Pies. Pida NIXODERM en su farmacia hoy. NIXODERM trabaja mientras Vd. duerme. NIXODERM detiene la picazón y en poco tiempo su piel se ve sana, limpia, suave y tersa. NIXODERM debe darle satisfacción completa. C.S. 16511

en MORATALAZ

hay ya 10.000 pisos habitados y se construyen...



INFORMACION Y CONTRATACION en la EXPOSICION PERMANENTE DE LA VIVIENDA DE MORATALAZ, abierto todos los días, incluso festivos (menos los lunes) de 9,30 a 2 y de 4,30 a 9 (festivos de 11 a 2 y de 4 a 9)

y en **INMOBILIARIA Urbis s.a.** Avda. de Menéndez Pelayo, 71 (Teléfono 2 51 01 00) de 9,30 a 2 y de 5 a 8 (festivos de 11 a 2 y de 4,30 a 6,30)

Comunicaciones: Autobús 30 por el interior de Moratalaz, y enlaces inmediatos con los Autobuses 20 y 8 y con el Trolebús 106.

COPA DEL GENERALISIMO

CELTA, REAL SOCIEDAD, ORENSE, INDAUCHU, ALAVES, LANGREO, TENERIFE, ELDENSE, MALLORCA, MESTALLA, MALAGA Y CORUÑA, VENCEDORES DE LA ELIMINATORIA

HERCULES - HOSPITALÉT, BADALONA - ONTENIENTE y CONSTANCIA - LAS PALMAS, tendrán que desempatar

RESULTADOS

Cádiz, 1; Celta, 2 (0-0).
Real Sociedad, 1; San Fernando, 0 (2-2).
Huelva, 1; Orense, 0 (0-2).
Hércules, 1; Hospitalet 0 (0-1).
Granada, 2; Indauchu, 4 (2-4).
Alavés, 3; Atlético Ceuta, 3 (2-1).
Algeciras, 1; Langreo, 1 (1-2).
Constancia, 4; Las Palmas, 1 (0-3).
Tenerife, 2; Osasuna, 1 (2-2).
Gijón, 2; Eldense, 0 (1-4).
Santander, 1; Mallorca, 0 (1-3).
Badalona, 2; Onteniente, 1 (2-3).
Melilla, 2; Burgos, 0 (0-0).
Europa, 2; Mestalla, 0 (1-4).
Málaga, 4; Salamanca, 1 (1-1).
Coruña, 2; Abarán, 0 (1-2).

Se clasifican para la siguiente eliminatoria: Celta, Real Sociedad, Orense, Indauchu, Alavés, Langreo, Tenerife, Eldense, Mallorca, Mestalla, Málaga y Coruña.
Han de desempatar: Hércules-Hospitalet, Badalona-Onteniente y Constancia-Las Palmas.

REAL SOCIEDAD, 1; SAN FERNANDO, 0. — SAN SEBASTIAN, 1. — Inexplicablemente el conjunto local ha pasado apuros en un partido en que, por su rotunda superioridad, debía resolver con amplia ventaja. Sin embargo, el acierto de la Real en la concepción de las jugadas estuvo exento de remate final, y de ahí el mínimo resultado.

SAN FERNANDO: Fernández; Carbonell, Herrera, Ortúzar; Burillo, Sande; Quiroga, Juanín, Cantón, García y Alias. — **REAL SOCIEDAD:** Goicoechea; Abasolo, Clauriz, Ormaechea; Matute, Lasa; Amas, Arza, Escriba, Mendiluce y Urresti.

HUELVA, 1; ORENSE, 0. — **HUELVA, 1.** — Dominio claro de los onubenses, pero que sólo pudieron forzar la meta contraria en una ocasión, principalmente debido al estado del campo, muy embarrado, que favoreció a los gallegos. El Orense intentó el contraataque en ocasiones, pero sin profundidad, salvo en un par de intervenciones. El único gol lo marcó Ojeda.

HUELVA: Foris; Infantes, Ruiz-Mesa, Poceiro; Cardo, Román; Grinfo, Frasco, Ojeda, Ramoncito y Benítez. — **ORENSE:** Ibarreche; Angel, Celso, Orbán; Alvarez, Bouso; Gutiérrez, Luis, Wilson, Arcángel y Chanelo.

HERCULES, 1; HOSPITALÉT, 0. — **ALICANTE, 1.** — Partido de gran calidad de juego y muy espectacular, ya que ningún equipo se aferró a tácticas defensivas. No parecía un encuentro de Copa, sino una exhibición futbolística, y se jugó siempre con rapidez, especialmente por el Hospitalet. Balachs marco el único gol de la tarde. En la segunda parte, la emoción subió de punto por la incertidumbre que existía en el marcador. Arbitró Antúnez.

GRANADA, 1; INDAUCHU, 4. — **GRANADA, 1.** — El equipo local sólo ha tenido ocho minutos de buen juego, pero luego se desfondó totalmente y no pudo imponerse a la velocidad del contrario, que le mantuvo a su merced hasta el final del encuentro. Urquijo y Arroyo marcaron en el primer tiempo, y Lizarralde (2), en el segundo. Salvó el honor local Arsenio. Arbitró Luis Quel, regular.

Equipos: GRANADA: Otero; Torres, Manolet, Pontoni; Gordejuela, Pellejero; Haro, Pirri, Chapela, Arsenio y Román. — **INDAUCHU:** Martín; Jáuregui, José Ramón, Moncho; Larrauri, Ipiña; Arroyo, Urquijo, Lizarralde, Víctor y Urdampilleta.

ALAVES, 3; ATLETICO DE CEUTA, 3. — **VITORIA, 1.** — Carencia absoluta de juego ha sido la nota dominante del partido, debido al fuerte viento huracanado que sopló toda la tarde. Sin embargo, el Alavés ha sido superior y mereció alzarse con la victoria. Zuazaga e Izaguirre (2) marcaron por el Alavés, y Baena (de penalty), Ayala II y Toto, por el Atlético de Ceuta. Arbitró Martínez de León, sin complicaciones. Equipos: CEUTA: Alonso; Ocaña, Pedrito, Enri; Ruiz, Baena; Ayala IV, Moreno, Toto, Anta y Ayala II. — **ALAVES:** Vallejo; Jáuregui, Gorospe, Iguarán; Moreno, Antón, Zuazaga, Cabezón, Goyarán, Izaguirre y Larrauri.

CADIZ, 1; CELTA, 2. — **CADIZ, 1.** — Partido deslucido a consecuencia de la lluvia caída, que puso el terreno impracticable por los numerosos charcos existentes. Dominó el Cádiz en el primer tiempo, consiguiendo Tobalo el gol con que se había de llegar al descanso. Luego, el Celta pasó a la ofensiva y se apoderó del centro del campo. Zamorita y Pepillo consiguen la victoria de su equipo, pasando luego el Celta a la defensiva, que no rompe el Cádiz. Arbitró Serrano Amor, muy bien. Equipos: CELTA: Cantero; Rori, Lasheras, Zunzunegui; Pepillo, Albino; Pintos, Zamorita, Viñas, Téllez y Polito. — **CADIZ:** Bermúdez; Pedrito, Delgado, Aparicio; Arteaga, Blona; Luna, Aragón, Tobalo, Blanco y Soriano.

ALGECIRAS, 1; LANGREO, 1. — **ALGECIRAS, 1.** — Acosó con insistencia y continuidad el equipo andaluz, pero el Langreo presentó una fuerte defensiva de su marco. Además, consiguió marcar por delante, obra de Marañón, y el Algeciras se desconcertó algo, resultando inútil el esfuerzo de sus delanteros, que sólo lograron el gol del empate en el segundo tiempo, por mediación de Paco León. Equipos: ALGECIRAS: Forolló; Dámaso, Juan José, Rafaelín; Bruna, Gerardo; Mendoza, Ramón, Tapia, Paco León y Monóvar. — **LANGREO:** Amador; Monchin, Alarcón, Valentín; Marañón, Chave; Montes, Badiola, Romasanta, Chonu y Moncho.

CONSTANCIA, 4; LAS PALMAS, 1. — **INCA (Mallorca), 1.** — Sin duda ha sido el encuentro más emocionante de los disputados en Es Cos. El Constancia se impuso desde el principio, pero el conjunto canario se empleaba a la defensiva con acierto, y sólo la tenacidad local pudo con la barrera contraria. Marcaron por el Constancia Ledo (2), Cazsas y Amarilla, de penalty, y por las Palmas, Germán. Arbitró Canera, bien.

TENERIFE, 2; OSASUNA, 1. — **SANTA CRUZ DE TENERIFE, 1.** — Ninguno de los dos equipos hizo juego de calidad, por lo que el partido resultó uno de los más aburridos de los aquí presenciados. Pese a ello, la victoria del Tenerife ha sido justa, porque luchó más que su oponente. Marcaron los goles locales Padrón II y Paquillo, éste de penalty. El tanto navarro fué obra de Areta. Por agresiones fueron expulsados Amantegui II y Astráin. Arbitró Bañón, con irregularidad.

GIJON, 2; ELDENSE, 0. — **GIJON, 1.** — Pese al resultado favorable, el equipo local queda fuera de la Copa, ya que había perdido en el encuentro de ida por 4-1. Por ello, el Eldense no se emplea a fondo, permitiendo que el Gijón dominase con insistencia, pero mantuvo la defensa cerrada. Félix y Montes, uno en cada tiempo, marcaron los goles. Arbitró Pelayo Serrano, bien. Equipos: GIJON: Emery; Alonso, Florín, Uribe; Puente, Eraña; Montes, Félix, Novoa, Pocholo y Mundo. — **ELDENSE:** Gil; Albert, Emilio, Peiró; Cordones, Domenech; Rico, Asterio, Barbara, Bartolito y Carballo.

SANTANDER, 1; MALLORCA, 0. — **SANTANDER, 1.** — El

encuentro, en líneas generales, ha sido bueno. Los santanderinos realizaron el mejor partido de la temporada, pero el Mallorca presentó la táctica adecuada, se replegó, y consiguió que finalizara el primer tiempo sin que el marcador funcionara. En el segundo, a los doce minutos, Raba, de cabeza, al rematar un córner sacado por Gento, logra el único gol de su equipo. Arbitró Sánchez Ibáñez, regular. Equipos: MALLORCA: Galán; Doro, Bolao, Sans; Forteza, Arque; Mir, Lerma, Pepillo, Sampedro y Aguado. — **SANTANDER:** Larzabal; Navarro, Gómez, Echevarría; Raba, Jiménez; Gento II, Gento III, Trigo, Abel y Yosu.

BADALONA, 2; ONTENIENTE, 1. — **BADALONA, 1.** — Durante todo el encuentro se registró dominio abrumador de los ca-

talanes, a pesar de que consiguió su victoria en los tres últimos minutos. En el periodo inicial, el defensa central del Badalona, Arenos, al intentar despejar la pelota, la introdujo en su meta y valió el gol del Onteniente. En la continuación, Fariñas y Viñas, en los minutos cuarenta y dos y cuarenta y cuatro, pusieron el marcador en el 2-1 definitivo.

BADALONA: Santos; Magi, Arenos, San Gil; Florito, Cantallope; Fariñas, Viñas, García II, Gasull y Toll. — **ONTENIENTE:** Moreno; Montero, Canet, Rubio; Llacer, Bisball; Cebrián, Valero, Miguel, Alos y López.

MELILLA, 2; BURGOS, 0. — **MELILLA, 1.** — Partido clásico de Copa, pues ambos equipos saltaron al campo dispuestos a salvar la eliminatoria. Tuvo

más suerte el conjunto de casa, y logró alzarse con la misma, a pesar de que continúa acusando algunos defectos en su línea de ataque. Los dos goles se marcaron en el segundo tiempo, obra de Rojas. Arbitró Marrón, bien. Equipos: — **MELILLA:** Vicente; Tenorio, Ramos, Herrero; Ibáñez, Boni; Eguía, Antofito, Rojas, Breval y Cena. — **BURGOS:** Solana; Casuso, Zamora, Arsenio; Paquito, Ribon; Angelín, Galilea, Azcarate, Fábregas y Ferreiro.

EUROPA, 2; MESTALLA, 0. — **BARCELONA, 1.** — El encuentro tuvo dos fases distintas. En la primera, el Europa fué perfectamente contenido por la cobertura contraria; pero en la segunda dominó con insistencia y se hizo dueño del campo. Rico y Tomás, ambos en el segundo tiempo, fueron los autores de los goles que dieron la victoria al equipo catalán. Arbitró Irastorza, bien. Equipos: — **EUROPA:** García; Alfonso, González, Pedrín; Camacho, Matías; Ricos, Tomás, Rojas, Joseito y Castaños. — **MESTALLA:** Valero; Escudero, Vilar, Bidegayn; Sendra, Estévez; Fuentes, Amorós, Navarro, Poli y Totó.

MALAGA, 4; SALAMANCA, 1. — **MALAGA, 1.** — El equipo andaluz realizó un juego práctico y efectivo, desbordando a su rival, que procuró el contraataque en ocasiones, pero sin suerte, ya que los delanteros locales, con su constante batallar, impidieron aquel juego. Zacarizo y Chuzo,

con dos goles cada uno, pusieron el cuatro en el marcador. Arias, en su meta, consiguió el gol del Salamanca. Arbitró Morera, bien. Equipos: — **SALAMANCA:** Clemente; Fernández, Martiarena, Ormazá; Cailo, Jaspé; Corredera, Laucirica, Pineda, Pollo y Eloy. — **MALAGA:** Américo; Tosco, Arias, Portalés; Rios, A. Ruiz; Rovira, Otiñano, Chuzo, Sande y Zacarizo.

CORUNA, 2; ABARAN, 0. — **LA CORUNA, 1.** — Resultado completamente justo, ya que el conjunto gallego ha sido muy superior a su adversario, que se limitó a defenderse como mejor podía, incurriendo a veces en juego antirreglamentario ante la pasividad del árbitro, señor Urrestarazu, que sólo estuvo regular. Manín, de penalty, en el primer tiempo, y Veloso, en el segundo, dieron la victoria al Coruña. Equipos: — **ABARAN:** Bevia; Bernardi, Rincón, Garraye; Irusquieta, Allende; Besós, Eloy, Martos, Chechu y Alonso. — **CORUNA:** Pampols; Carlos, Pegaso, Domínguez; Manín, Escobá; Loureda, Crispí, Veloso, Lamelo y Montalvo.

PARTIDOS AMISTOSOS

Barcelona, 1; Boca Juniors, 2. Atlético de Bilbao, 4; Basconia, 1. Platencia, 2; Benfica Castelo Branco, 0.



PANTALON

CLARMANT®

• COMODO • PRACTICO • INARRUGABLE

FABRICADO POR **SANCLARI**®

De venta en los establecimientos más modernos de España

BALONCESTO

EL REAL MADRID (209-119) ELIMINA AL CELTICS DE BELFAST DE LA COPA EUROPEA

El Sevilla perdió su imbatibilidad en la Liga nacional

EN el primer partido de dieciséisavo de Copa europea, en Belfast, el Real Madrid ganó al campeón irlandés Celtics por 102-73, lo que prueba lo endeble del conjunto que anoche devolvía la visita en Fiesta Alegre.

Si a esto unimos el frío y la lluvia de ayer domingo y el hecho de televisarse el encuentro, nos podemos congratular aún de que el frontón registrase anoche algo más de media entrada.

Como era de suponer, el cuadro local volvió a alzarse con el triunfo, esta vez por 107-46, con lo que se totaliza un resultado final favorable a los "merengues" de 209-119.

En el conjunto madridista no se alineó Emiliano, enfermo, y Durand no jugó el segundo tiempo por lesión. Excepto Descartín, Hernández dió entrada a titulares y suplentes, cumpliendo todos con mayor o menor acierto.

Quien verdaderamente sobresalió fue "Lolo" Sainz; en el primer tiempo jugó de ala y encestando tras

muy buenas entradas. Y, en la segunda mitad, marcando puntos desde media distancia, dirigiendo el juego desde atrás y "metiendo" balones a sus compañeros con extraordinaria habilidad. Junto a él brilló Luyk, defendiendo y erigiéndose en el máximo goleador con 24 puntos.

Los irlandeses pecaron de jugar al aire que les imponía el Madrid y combatieron incansables pese a la diferencia de técnica entre los dos equipos.

En el primer tiempo, los Celtics sólo marcaron 13 puntos (por 43 los madridistas) y sus mejores hombres fueron los Brown y el pequeño moreno Cooper, buen director de juego. Después del descanso, al estar mal marcado por San Martín, William Brown se hartó a marcar puntos, sobre todo desde media distancia, hasta un total de 33.

Ahora, el Real Madrid debe eliminarse con el Aquisgran (Aachen), campeón de la Alemania Federal. El primer encuentro se jugará

fuera, el día 21 de diciembre. Pero los blancos saldrán antes de Madrid para actuar en Barcelona el día 17, en Reus, el 18 y, después, el 23 en Lieja, y del 26 al 28 en Briex (Francia).

LIGA NACIONAL

En el campo del Estudiantes —con tiempo muy desapacible— el equipo local hizo perder su imbatibilidad al Sevilla ganándole por 47-25. El partido fue mediocre, muy especialmente por parte de los visitantes, quienes no demostraron su posición en la tabla, aunque les faltara en el campo el concurso de sus dos jugadores norteamericanos.

En Bilbao, el Canoe perdió ante el Águilas por 60-64. El Juventud venció con apuros al Aismalibar por 76-74. Picadero derrotó al Layetano por 82-60. Montgat y Agrmán descansaron; y el Real Madrid-Hellos fue aplazado con motivo del partido de Copa europea.

José BARBERO

EN EL HIPODROMO

Por Rascón López

BUD, GANADOR FACIL DEL PREMIO GLADIATEUR

Con esta victoria y las de Cairel y Milonguero, la cuadra Dos Estrellas queda primera en la lista de ganadores

B UEN final de temporada para la cuadra Dos Estrellas, que en la reunión de clausura de la temporada, celebrada ayer en el hipódromo, ha logrado ganar tres carreras, pasando a ocupar la cabeza de propietarios ganadores en el año hipico. Sus tres triunfos de ayer han sido claros, terminantes, pues tanto Cairel como Milonguero, como Bud, atravesaron la meta por varios cuerpos de ventaja sobre sus rivales de turno, a los que han barrido totalmente. Triunfo también del preparador de esos colores, Alvaro Díez, que remata con fortuna este su primer año de entrenamiento en la cuadra de don Jorge Antonio y que ha sabido aprovechar al máximo el buen material que se alberga en sus boxes.

La carrera más importante del programa era el Gladiateur, prueba de mayor distancia en nuestro hipódromo. En ella Bud se ha paseado hasta el punto de que ha sido de los pocos caballos que hayan terminado los 4.000 metros con una soltura tan sorprendente. Efectivamente, Bud, después de una carrera que fué dura —al marcar Faraón un tren fuerte—, hacía la recta de llegada a un tranco y con una acción que superaba todo cuanto podía esperarse en esa distancia y en esa pista embarrada que

lógicamente frenaba el galope. Carudel, su jinete, ha llevado al caballo con esa perfección en él acostumbrada y daba gusto ver, en medio de aquella cortina de agua que se desprendía sin interrupción de las nubes, cómo la conjunción perfecta del mejor caballo y del mejor jockey componían el cuadro más armónico del hipismo. Y así Bud remataba su campaña del año enlazando tres victorias consecutivas: la del Villamejor, la del Memorial y la del Gladiateur; tres victorias que dan un rotundo mérito a cuantas veces pudo estar en entredicho su clase y su condición.

Salió en cabeza Faraón, seguido de Bud, mientras que más lejos siguen Sticky —que cedió prontamente— Cerros Verdes, Kuss, Candanchú, Frisco y Agadir II. El segundo paso ante las tribunas no altera sensiblemente estas posiciones, y al abordar por segunda vez la recta del río, Faraón intenta despegarse de Bud, al que toma una ventaja de unos cinco cuerpos, pero Bud se le acerca en la última curva para adelantarse sin esfuerzo y entrar mandando en la recta de llegada y atravesar la meta con un galope suelto y potente a muchos cuerpos de ventaja. Faraón, segundo, precede a Cerros Ver-

des, Frisco, Agadir II, Kuss, Candanchú y Sticky.

Otra gran victoria para la cuadra Dos Estrellas fué la conseguida con Milonguero, que ganó el premio Boo, en el que, sobre la distancia de 1.000 metros, se enfrentaban los potros de dos años y los caballos de más edad. La carrera ha constituido un éxito absoluto para los dos años, puesto que los tres primeros puestos han sido para Milonguero, Teror y Ceuta, que han dejado detrás a Alfana, Emen Dek, Sun Rock, Puerto Rico, Astronauta y Atreus. Lógicamente ha ganado el campeón de los dos años, Milonguero, que ha demostrado su gran superioridad.

Con Cairel, la cuadra Dos Estrellas comenzó su racha de victorias de esta jornada. El potro salió en cabeza, manteniéndose en este lugar todo el recorrido sin llegar a ser inquietado por ninguno de sus contrarios, que llegaron lejos por este orden: Távora, Romántica, Crimea, Primsana, Arico, Begonia y California.

Dió comienzo el programa con una prueba de vallas que fué para Manchu, que rebasó en los metros finales a Anadir, Idle Fancy, Che Che y Zorongo entraron detrás, mientras que Zamburina derribó a su jinete.

El hándicap final fué ganado de punta a punta por Clivia, delante de Salina, Bailén, Águila Corredora, Fuenflorida, Abrick, Lali, Tifón, Ankara, Nofrit y Epilogue. La ganadora fué adquirida por el señor Abad en 27.200 pesetas.

RESUMEN

Ganadores: Propietarios: Francisco Febrel, cuadra Dos Estrellas (3) y cuadra Mediterránea. Preparadores: M. García, A. Díez y M. Carrasco. Jinetes: señor Goyeneche, C. Gallardo, S. Figueroa, Carudel y Gelabert.

Apuestas: Quintuple, a 44.667 pesetas. Triple-Gemela, sin acertante (quedan para la primera reunión de invierno 58.282 pesetas).

FUTBOL INTERNACIONAL

U. R. S. S. y MARRUECOS EMPATARON A UNO

CASABLANCA, 1.—Marruecos y Unión Soviética han empatado, 1-1, en partido amistoso internacional de fútbol celebrado en esta ciudad.

El encuentro fué disputado ante 15.000 espectadores.

Las alineaciones han sido las siguientes:

UNION SOVIETICA.—Yachine; Mudrik, Voronine, Glotov; Korolenko (Cherternev), Shustika; Gussarov, Ivanov, Tchislensko, Polodinek y Jossenov.

MARRUECOS.—Labied; Bettache, Amar, Tibari; Abadeslam, Mahjub; Mulay, Idriss, Sadni, Raiss (Bahuss), Baba.

El encuentro fué de dominio soviético, si bien éstos no supieron materializar en el marcador su supremacía. El marcador fué inaugurado en el minuto once, cuando Tibari, al querer pasar el balón a su portero, éste es confundido por un mal rebote y el balón entra en la red. En el minuto veinticinco, Sadni aprovecha un falso remate de la defensa rusa, para batir a Yachine.

Desde el descanso, los soviéticos, técnicamente superiores, continuaron su dominio, si bien, a causa de su juego individualista, no lograron perforar la defensa marroquí, dando la impresión de que estaban jugando sin convicción, contentándose con el empate.

El M. T. K., clasificado para los cuartos de final de la Copa de Copas

BUDAPEST, 30.—El M. T. K. de Budapest se ha clasificado para los cuartos de final de la Copa de Europa para ganadores de Copa, al vencer hoy al Motor Zwickau, de Alemania oriental, por dos goles a cero, en el partido de vuelta de su eliminatoria de octavos de final. (Alfil)

PUEBLO

ROYCE
MARCA
INTERNACIONAL

8
DICIEMBRE
Día de la MADRE

ROYCE
El Reloj
de las Estrellas

ROYCE
El Reloj
del Mundo Elegante

ROYCE
SERVICIO
MUNDIAL

8
DICIEMBRE
Día de la MADRE

La Tercera División en el grupo XIV

FEMSA, 0; RAYO VALLECANO, 1

El triunfo del Rayo por la mínima diferencia fué con- seguido con mucha dificultad, dado el magnífico partido realizado por el Femsá, que mereció por lo menos la igualdad. Fué un encuentro fuertemente disputado, en el que los propietarios del terreno jugaron siempre al ataque, mientras que sus visitantes actuaron con grandes preocupaciones defensivas. Por ello, los rayistas fueron dominados en las dos fases, jugando al contraataque, que finalmente les dió buen resultado al obtener el único gol en uno de sus esporádicos avances, logrado por Paquito a los veinticinco minutos de juego en tiro desde lejos alto y cruzado. El Rayo jugó el partido que le convenía después de marcar su gol y les dió su resultado por mejor colocación de sus hombres, cerrando huecos con singular acierto. En el Femsá no faltó nunca un desbordante entusiasmo, con el que se impuso a la mejor calidad técnica y veteranía de sus adversarios. Buen arbitraje del madrileño Campillo en un encuentro difícil de dirigir. Resultó lesionado, con pérdida de conocimiento, en un barullo en la puerta rayista. De este incidente salió expulsado el femsista Perales. Equipos: FEMSA: Ma-

riano; Chita, Angelín, Alonso; Soto, Perales; Serrano, Del Amo, Pérez, Espinosa y Ramos.—RAYO VALLECANO: Vendrell; Olivares, De Felipe, Flores; Peñalva, Sito; Carmelo, San Juan, Paquito, Mario y Túnez.

PLUS ULTRA, 3; TOLEDO, 1
No fué fácil para el Plus Ultra su choque con el Toledo. Venció, pero no por la diferencia esperada. El encuentro tuvo dos fases bien distintas. La primera fué favorable en resultado y juego al once de la Ciudad Lineal. En esta fase el Plus Ultra realizó un fútbol rápido e inteligente, llevándole a un dominio amplio sobre sus enemigos de turno. Con un 2-1 se llegó al descanso. Después del período de reposo fué el Toledo el que se impuso con buen juego y desbordante entusiasmo hasta dominar en amplios períodos a los plusultristas. Un excelente remate de un delantero toledano, rechazado por el poste, evitó la merecida igualdad en premio a lo que entonces hacían los toledanos. Un contraataque del conjunto visitado, con fallo final del portero forastero, proporcionó el triunfo del Plus Ultra en un choque siempre interesante y competido.

R. LA TORRE

TERCERA DIVISION

GRUPO DECIMOCUARTO
CLASIFICACION

J. G. E. P. F. C. P.

Plus Ultra	11	11	0	0	37	7	22
Carabanchel	11	7	2	2	25	14	16
Toledo	11	7	1	3	33	19	15
G. Segoviana	11	6	3	2	29	18	15
R. Vallecano	11	6	2	3	24	13	14
Talavera	11	4	5	2	23	20	13
Getafe	11	4	4	3	15	12	12
Alcalá	11	4	3	4	19	18	11
Avila	11	3	5	3	15	15	11
Guadalajara	11	3	4	4	17	18	10
Femsa	11	5	0	6	21	27	10
Conquense	11	3	2	6	9	18	8
Leganés	11	3	2	6	14	28	8
Sta. Bárbara	11	2	2	7	16	29	6
Torrijos	11	1	1	9	14	35	3
Aranjuez	11	0	2	9	13	33	2

GRUPO SEGUNDO

Caudal, 2; Santamarina, 1.

GRUPO SEXTO

Gironella, 4; Tortosa, 3.

Vich, 5; Reus, 1.

Gerona, 4; Villanueva, 0.

Tarrasa, 2; Calella, 0.

Sans, 2; San Andrés, 1.

Fabra Coats, 3; Condal, 1.

Mataró, 1; Sabadell, 4.

Manresa, 2; Lérida, 0.

Villafranca, 7; Granollers, 4.

Gimnástico, 3; Puigreig, 1.

GRUPO DECIMO

Lorca, 3; Alicante, 1.

GRUPO DECIMOTERCERO

Medinense, 2; Europa, 4.

Ciudad Rodrigo, 0; Salmatino, 3.

GRUPO DECIMOCUARTO

Plus Ultra, 3; Toledo, 1.

Conquense, 1; Carabanchel, 1.

Talavera, 1; Getafe, 1.

Avila, 2; Alcalá, 0.

Guadalajara, 1; Segoviana, 1.

Leganés, 1; Torrijos, 0.

Santa Bárbara, 3; Aranjuez, 2.

Femsa, 0; Rayo, 1.

GRUPO DECIMOQUINTO

Emeritense, 1; Socuéllamos, 1.

Díter, 4; Tomelloso, 2.

Alcázar, 2; Mancho, 2.

Calvo Sotelo, 1; Madrileño, 0.

Pedro Muñoz, 2; Badajoz, 3.

Don Benito, 1; Cáceres, 0.

Villarrobledo, 1; Extremadura, 0.

DESDE Hoy

NAVIDAD

en Simeón

...y regalamos juguetes

TENGALO EN CUENTA

AL SALIR DE COMPRAS

Servicios de APARCAMIENTO y CAFETERIA

SU DIA DE TIENDA EN

Simeón

JORNADA ESPECIAL	CATORCE ACIERTOS
1-12-83	
RESGUAR	
Copa de S. E. el Generalísimo	
1 Cádiz - Celta	2
2 R. Sociedad - S. Fernando	1
3 Huelva - Orense	1
4 Hércules - Hospitalet	1
5 Granada - Indauchu	2
6 Alavés - At. Ceuta	XX
7 Algeciras - U. P. Langreo	1
8 Constancia - Las Palmas	1
9 Tenerife - Osasuna	1
10 Gijón - Eldense	1
11 Santander - Mallorca	1
12 Melilla - Burgos	1
13 Málaga - Salamanca	1
14 Coruña - Abarán	1
RESERVA	
1 Badalona - Onteniente	1
2 Europa - Mestalla	1

DEPORTES CAZA-PESCA
Artículos de regalo
Gascuña
Caballero de Gracia, 14
Tls. 2218793 y 2310658
MADRID

alfombras ORIENTE

Un establecimiento de rango internacional en Guzmán el Bueno, 104

MEDIDAS, CALIDADES Y PRECIOS

Medidas	Lisas 18 colores	Semi-nudo lisas 18 colores	Dibujo español mecánicas	Alpujarra	Artesanas nudo español	Artesanas nudo turco	Césped	Mecánicas, dibujos orientales y españoles	Sisal fantasía	Nudo mecanico	Alfombras tropicales (esparto y maíz)	Alfombras auténticas orientales
0,60 x 1,20	234 ptas.	432 ptas	390 ptas	720 ptas.			486 ptas.			720 ptas.		
0,70 x 1,40	325 "	600 "	650 "	1.000 "			675 "			1.000 "		
1,40 x 2	910 "	1.680 "	1.820 "	2.800 "	5.040 ptas	5.600 ptas.	1.890 "	2.100 ptas.	700 ptas.	4.080 "	770 ptas.	5.500 pts m2
1,70 x 2,40	1.326 "	2.448 "	2.652 "	4.080 "	7.344 "	8.160 "	2.754 "	3.060 "	1.020 "		1.142,90 "	Medidas muy
2 x 2,50	1.625 "	3.000 "	3.250 "	5.000 "	9.000 "	10.000 "	3.375 "	3.750 "	1.250 "		1.400 "	aproximadas
2 x 3	1.950 "	3.600 "	3.900 "	6.000 "	10.800 "	12.000 "	4.050 "	4.500 "	1.500 "		1.680 "	a las comer-
2,50 x 3	2.437,50 "	4.500 "	5.625 "	7.500 "	13.500 "	15.000 "		5.625 "				ciales.
2,50 x 3,50	2.843,75 "	5.250 "	6.562,50 "	8.750 "	15.750 "	17.500 "		6.562,50 "				
3 x 4	3.900 "	7.200 "	9.000 "	12.000 "	21.600 "	24.000 "		9.000 "				

Piezas para enmoquetar pasillos y habitaciones en los siguientes

ANCHOS	0,70	0,85	1,00	1,40	1,70	2,00	2,50	3,00
PESETAS	227,50	276,25	325,00	455,00	552,00	650,00	812,00	975,00

Piezas de sisal para pasillos y habitaciones en

ANCHOS	0,70	1,00	2,00
PESETAS	150,50	215,00	430,00

Guzmán el Bueno, 104-Tels. 2349451 y 2343984 - Ruiz de Alarcón, 21-Tels. 2276875 y 2285108

(Entre Cea Bermúdez y Francisco de Sales)

(detrás del Museo del Prado)

(ENVIOS A PROVINCIAS)

PUEBLO

21

ETAYO demanda

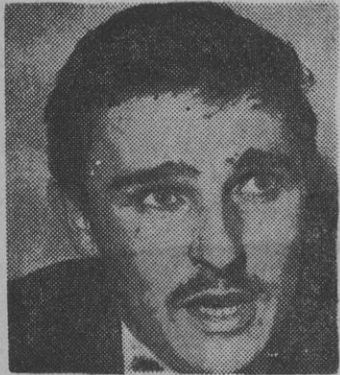

a ROBERT MARX

- ★ «Su libro sobre la "Niña II" es una buena colección de desvergonzadas mentiras»
- ★ «Está en curso una acción legal contra él: ya tengo los testimonios de casi todos los tripulantes»

POR estas fechas se cumple año de la intrépida aventura de la "Niña II". A bordo de una nave, réplica exacta y fiel de la que utilizó Cristóbal Colón en el viaje que le valió descubrir América, un grupo de valientes marineros repetían la hazaña colombina. El mundo entero estuvo pendiente de la apasionante y arriesgada aventura, ideada y llevada a la práctica gracias al tesón de un visionario español: el navarro Carlos Etayo.

Hace muy pocos días, nuestro informador José Antonio Plaza entrevistaba para PUEBLO a uno de aquellos intrépidos aventureros, el norteamericano Robert Marx, fotógrafo de la empresa marinera. Robert Marx, como nuestros lectores recordarán, era, al tiempo, enviado especial en la "Niña II" del "Saturday Evening Post", de Nueva York. Marx, además de sus crónicas, reportajes, entrevistas, etc., realizadas acerca del viaje de la carabela, ha escrito un libro, editado en los Estados Unidos, en el que cuenta la aventura. Al parecer, Robert Marx, en su obra, se atribuye hechos y misiones durante la travesía a bordo de la nave que no corresponden a la realidad, como se desprende del siguiente escrito que el capitán Etayo nos remite, y que ofrecemos íntegro a nuestros lectores. Esto escribe Carlos Etayo:

El libro firmado por Robert Frank Marx sobre la expedición de la Niña II constituye una buena colección de desvergonzadas mentiras. Afortunadamente es fácil demostrar que lo son. Dice, por ejemplo, que él fue el oficial de derrota de la Niña II cuando en la realidad no halló ni una sola situación. Se representa salvando el barco en los temporales, mientras yo quedo petrificado y los demás tripulantes o gritan o se agrupan y quedan como "zombis" esperando a que el heroico Marx les dé órdenes y anime con un grito de guerra indio.

La verdad es que su actuación en dichos temporales fue totalmente gris —exceptuando sus trabajos cuando la rotura del timón—, hasta el punto que ni siquiera desempeñó su misión de cameraman, y se dio el caso de que mientras el padre Sagaseta filmaba a José acuchillando la vela, Marx efectuaba una inútil labor en el timón.

Se pinta dando órdenes y distribuyendo guardias, cuando jamás tuvo mando alguno en la Niña II.

Está en curso ya una acción legal contra Marx y las editoriales que han publicado su libro.

Tengo ya los testimonios fir-

mados de casi todos los tripulantes de la Niña II, y espero que todos harán honor a su nombre declarando en su día la verdad ante el tribunal de justicia.

Entre estos testimonios escojo algunos para que el lector se asome a la categoría moral de Marx:

Contesta así Antonio Aguirre a las siguientes preguntas.

P.—¿Halló Marx alguna marcación a algún punto de la costa?

R.—No.

El hallar estas marcaciones es el "ABC" de un oficial de derrota.

P.—¿Manejó el sextante alguna vez?

R.—No.

P.—¿Destacó en algo la labor de Marx durante los temporales?

R.—En nada, salvo en agujerear la pala del timón.

P.—¿Hubo algún momento en que yo me quedase con los ojos vidriosos y petrificado?

R.—Mentira! Usted se portó siempre como un marino y capitán.

P.—¿Gritó de terror la tripulación en alguna ocasión?

R.—Nunca; tuvo siempre coraje y mucha pericia en la maniobra.

José Valencia, por su parte, dice:

P.—¿Cuántos días manejó Marx el astrolabio?

R.—Tres veces para tomarse fotografías.

P.—¿Dio Marx alguna orden?

R.—Nunca.

P.—¿Filmó algo?

R.—No, en los temporales.

P.—¿Quedó Carlos Etayo paralizado por el terror o dió las órdenes de dar el ancla flotante y la vela de capa con toda serenidad?

R.—Lo segundo.

P.—¿Estuvieron los tripulantes agrupados, habiendo abandonado el timón y renunciando a toda lucha por salvar el barco hasta que Marx dió un grito de ánimo y ordenó poner el aparejo de capa?

R.—El timón jamás fue abandonado, no se renunció jamás a la lucha y Marx nunca dió ninguna orden; fue un marinero más a bordo.

No quiero cansar al lector con más preguntas y respuestas; pero sí informarle que las declaraciones de José Ferrer, Michel Vialars y los libros de Bedoya y el padre Sagaseta constituyen pruebas claras de la verdad expresada anteriormente. Así, por ejemplo, sobre este temporal en el que Marx pinta petrificaciones y abandonos, dice el padre Sagaseta en su diario: "La tripulación, serena, tranquila, eficaz. Gracias a Dios estaba compuesta por hombres."

Son tantas las cínicas mentiras de Marx que no me ha resultado difícil resaltarlas en el último capítulo de mi libro. ¡Qué verdad es el dicho de que "antes se coje al mentiroso que al cojo"!

Sé que ahora tendrá preparada otra serie de cuentos para que me los trague. Le aconsejo que se ahorre la molestia.

Me gustaría, en cambio, ver si llega su cinismo a explicarme cara a cara mis "petrificaciones" y demás "virtudes" con que me adorna.

Repito lo que dijo una compatriota suya en San Salvador: "Robert Marx es una desgracia para América."

Carlos ETAYO

Qué merece su ATENCION?



WERNER

TELEVISION

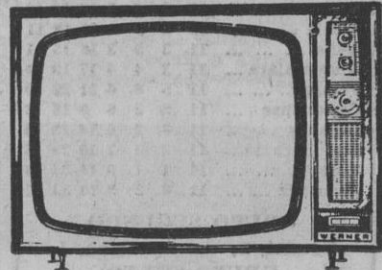

WERNER garantiza los aparatos de mayor precisión de imagen y sonido



Vereinfachte Technik

Servicio técnico de asistencia en toda España

CEDULAS PARA INVERSIONES
al 4,50 %
5.000 pts.
25.000 pts.
100.000 pts.
TIPO D

DERECHOS REALES

(Herencias)	%
RENTA	%
(Incrementos de Patrimonio)	%
Impuesto Rentas del Capital	%
Impuesto Timbre	%
Impuesto Transmisión	%
Impuesto	%
Imp	%

No

AHORRE PARA LOS SUYOS SIN PAGAR IMPUESTOS

Adquiera Cédulas para Inversiones, únicos títulos del Estado que pueden transmitirse por sucesión «mortis causa» sin pagar el impuesto de derechos reales y sobre transmisión de bienes.

Suscripción pública el 5 de diciembre en el Banco de España



CÉDULAS PARA INVERSIONES

Consulte hoy mismo con su Entidad Bancaria o de Ahorro, su Agente de Cambio y Bolsa o Corredor de Comercio

LOCALES COMERCIALES

Ofrécese en venta.
Poblado de **SAN LORENZO**
(Hortaleza)

Actualmente 1.250 casas (5.000 hab.)
Ampliación a 3.500 casas (15.000 hab.)

Informes: **CONSTRUCTORA EBORA, S. A.**
Juan Bravo, 18. 1.º Interior

Otsein

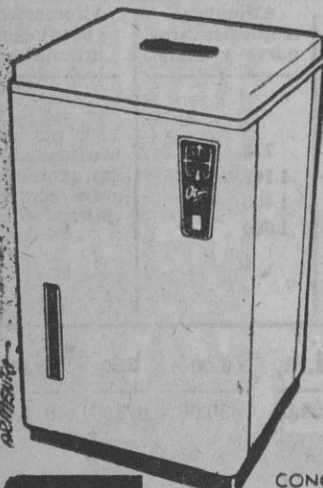

LA MARCA QUE HA CONQUISTADO UN PUESTO EN LA FAMILIA

PRESENTA LA LAVADORA **ESMERALDA** TOTALMENTE ESMALTADA

CONCESIONARIO **J. GONZALEZ SERRANO**

Borquillo, 10 - Telfs. 221 18 17 y 232 17 37
Fuencarral, 132 - Telef. 224 83 38 MADRID

En el plazo
de diez días

MAS DE UN MILLON DE NIÑOS VAN UNADOS CONTRA LA POLIO

La campaña nacional de vacunación contra la poliomielitis alcanzó y rebasó la cifra de un millón de niños, a los que se les ha administrado la vacuna por vía oral. Se logró tal cifra en el breve plazo de diez días.

Continúan realizándose en toda España las vacunaciones según el programa previsto. En algunas zonas montañosas que por las condiciones climatológicas han quedado aisladas, equipos de excursionistas tratan de salvar todas las dificultades para llevarles las vacunas.

El número total de niños que han de recibir esta primera dosis se calcula en cuatro millones.

En la iglesia de Montserrat

SOLEMNE CELEBRACION DEL DIA DEL EMIGRANTE

Se celebró ayer, con ocasión del Día del Emigrante, un solemne acto religioso en la iglesia de Montserrat, de los padres benedictinos.

Presidió el obispo vicario capi-

BARTOLOME SOLER, EN MADRID

Con motivo de la aparición de su nueva obra "La cara y la cruz del camino", se encuentra en Madrid el ilustre escritor don Bartolomé Soler.

"La cara y la cruz del camino" ha sido editada en Barcelona por Ediciones "Ahar" y, aunque su aparición ha sido simultánea en toda España, representó un importante impacto en los círculos literarios, editoriales y libreros de la Ciudad Condal, como asimismo esperamos ocurra en Madrid.

tular de la diócesis, doctor García Lahiguera, y estuvieron presentes el abad mitrado de Silos, delegado de la Comisión Episcopal de Emigración, diversos misioneros del extranjero residentes en Madrid y misioneros que atienden a nuestros emigrados en el exterior, así como altas personalidades de los Ministerios de Asuntos Exteriores, Trabajo, Gobernación y de la Organización Sindical, que, en su respectiva gestión, atienden el fenómeno migratorio. Igualmente asistieron representaciones consulares acreditadas en Madrid y las directivas de varias casas regionales y familiares de emigrados.

Durante el día de ayer se celebró asimismo una postulación callejera al objeto de allegar fondos para asistencia de las misiones católicas entre nuestros emigrados, en cuya postulación intervinieron alumnos de los colegios mayores universitarios, de las escuelas de asistentes sociales, del último curso de bachillerato y del curso preuniversitario.

Don Carlos Martínez de Campos ingresa en la Real Academia de la Historia

Asistieron al acto los ministros del Ejército e Información y el príncipe don Juan Carlos de Borbón

Don Carlos Martínez de Campos y Serrano, duque de la Torre, académico electo de la Real Academia de la Historia, tomó ayer tarde posesión de la plaza de numerario en solemne sesión pública celebrada por la Corporación, en la que leyó su discurso de ingreso sobre el tema: "Dificultades y evolución de la metodología bélica". En nombre de la Academia le contestó el académico de número don Jesús Pabón y Suárez de Urbina.

Presidió el acto don Francisco J. Sánchez Cantón, director de la Academia, con don José María de Yanguas Messia, presidente de la Real Academia de Ciencias Morales y Políticas, y ex ministro; marqués de Lozoya, presidente del Instituto de España, y don Julio Guillén, se-

cretario perpetuo de la Corporación.

En sitials destacados en el estrado estaban S. A. R. el príncipe don Juan Carlos de Borbón; el ministro del Ejército, teniente general don Pablo Martín Alonso, y Ministro de Información y Turismo, don Manuel Fraga Iribarne.

Asistieron, asimismo, numerosas personalidades, entre las que estaban el general Pérez Soba, subsecretario del Ministerio del Ejército; teniente general González de Mendoza, director de la Escuela Superior del Ejército; general Fernández Alfaro, director general de Industria y Material del Ministerio del Ejército; don Nicolás Franco, embajador de España, y representaciones del Cuerpo Diplomático.

En el estrado, con los académicos de la casa estaban representaciones de otras academias, entre los que se encontraban el duque de Alba, don Dámaso Alonso, don José María de Cosío y don Juan Zaragüeta y Bengoechea, secretario perpetuo de la Real Academia de Ciencias Morales y Políticas.

Abierta la sesión por el director de la Real Academia, señor Sánchez Cantón, y previas unas palabras en las que dió conocimiento del motivo de la misma, dijo que los académicos numerarios don José Antonio Marabá y don Julio Caro Baroja acompañarían al académico electo, duque de la Torre, en su entrada al salón de actos.

Seguidamente, el nuevo académico entró en el salón y ocupó su sitial, comenzando su discurso con un emocionado recuerdo a su ilustre antecesor en el sillón académico, teniente general don Alfredo Kindelán.

En nombre de la Academia, le contestó don Jesús Pabón y Suárez de Urbina, que hizo una amplia biografía del recipiendario don Carlos Martínez Campos y Serrano, duque de la Torre, conde de San Antonio y conde de Llovera, grande de España, caballero de Calatrava, teniente general del Ejército y académico de la Real de la Lengua, que llega a la Real de la Historia —dice el señor Pabón— con una vida muy lograda y una obra abundante y cumplida: la síntesis de ambas constituye un empeño casi imposible. La personalidad del nuevo académico es de todos conocida.

Habló seguidamente de la personalidad del tercer duque de la Torre, tradición y vocación: 1887-1908, que sitúa, por el segundo apellido y el mayor título nobiliario, a don Carlos Martínez de Campos y Serrano en una familia de militares andaluces, de la que glosa su ascendencia y vinculación militar, que sigue el recipiendario con una vida entregada a la milicia y a la especialización y hechos de ar-

**CALEFACCION INDIVIDUAL
SIN PROBLEMAS
SIN CARBON**

QUEMADOR DE PETROLEO

JUBUS

Montaje en el acto

Precio de venta al público:

2.500 ptas.

EXPOSICION E INFORMACION:

ZHENDRE

MENORCA, 9

Teléfono 276 78 82



TRIMAK 700

CONFORT — POTENCIA — ECONOMIA

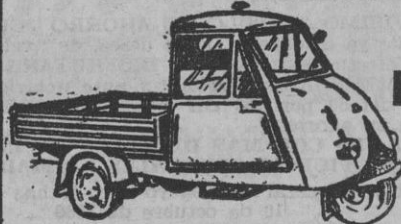

**FACILIDADES
DE
PAGO**

700 kgs. de carga útil
4 velocidades y marcha atrás
Mandos de automóvil
Calefacción



CONCESIONARIO:

J. M. BARRERA NEGRONI
SORIA, 2 MADRID - 5

CARNET de PUEBLO

ESTANTERIAS

fijas y desmontables. Muebles metálicos. Perfiles angulares ranurados. Construcción prefabricada. Barracones

MECANIX, S. A.

ZURBANO, 23. Tel 224 86 50



FACILIDADES DE PAGO

Guzmán el Bueno, 2. T. 2475419

Marqués Urquijo, 26. T. 2483733

FOTOCOPIAS

de toda clase de documentos
Reproducciones de planos
hasta 130 cm. de ancho

ENTREGAS EN EL ACTO

FLORIAN DELGADO

BOLSA, 14. Teléfono 2216483
MADRID

TELEVISORES

Nosotros ponemos el televisor...

USTED PONE LAS CONDICIONES

MERGALLFER

Valverde, 20

INTERESANTISIMO

Por todos o cualquiera de sus muebles que quiera renovar le daremos otros de su gusto, abonando la diferencia, si la hubiera, con máximas facilidades de pago

Muebles CABEZON

Paseo de las Delicias, 14
Teléfono 227 39 63



PELETERIA

FACILIDADES

Garras, astracán
SILVA, 9, entl. - MADRID

GALERIAS Y ALMACENES DE NOVEDADES, S. A.

Fuencarral, 45

MADRID - 4

día de la madre

su regalo
lo encontrará
en

graden

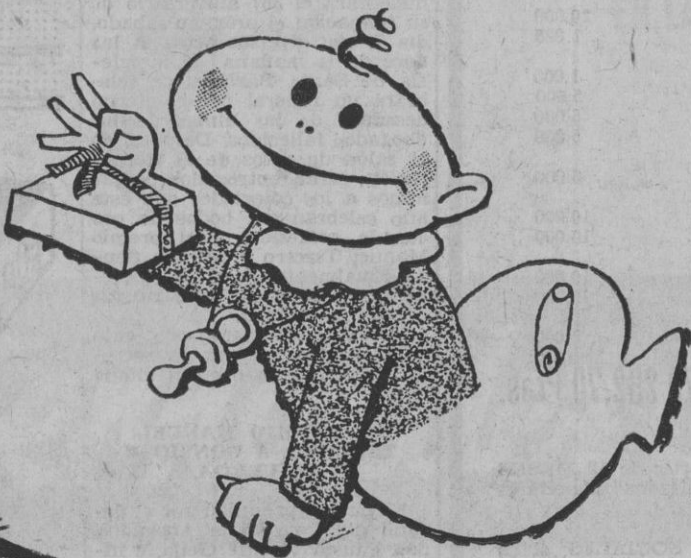

AGRADA COMPRAR EN GRADEN



Ahorro y Capitalización, S. A.

COMPANIA ESPAÑOLA PARA EL FOMENTO DEL AHORRO

DOMICILIO SOCIAL:

PUERTA DEL SOL, 5 (Edificio propiedad) MADRID-14

DIRECCION GENERAL PARA CATALUNA:

AVENIDA JOSE ANTONIO, 635, y ROGER DE LAURIA, 36

(Edificio propiedad) BARCELONA-10

RESERVAS TECNICAS:	al 31-12-58	120.059.755,34 ptas.
	al 31-12-60	197.244.519,93 "
	al 31-12-62	288.431.484,36 "

COMPANIA FUNDADA EN 1950

Combinaciones premiadas en el sorteo correspondiente al mes de noviembre de 1963, ante el notario don Julio Albi Agero:

- | | |
|--------------|--------------|
| 1.º H. S. W. | 5.º E. T. A. |
| 2.º Q. E. Ñ. | 6.º K. L. K. |
| 3.º M. W. P. | 7.º W. V. P. |
| 4.º F. S. Z. | 8.º E. T. Z. |

Capitales pagados durante el mes de noviembre de 1963 por títulos amortizados o premiados en sorteos, cuyas combinaciones fueron publicadas en el "Boletín Oficial del Estado".

PORTADOR Y DOMICILIO	Mensualidades ingresadas	Capital cobrado Pesetas
Dña María del Carmen Pontes de Dios. ALCORCON (Madrid)	1	5.000
Dña Alicia López Charco. SOCUELLAMOS (C. Real) ..	1	10.000
Don Roberto Guerra Areitio. DURANGO (Vizcaya) ...	3	10.000
Don Valentin Mañas Ocaña. ALCAZAR DE SAN JUAN (Ciudad Real) ...	4	2.000
Don Francisco Esteban Ortega. POZUELO DE ALARCON (Madrid)	6	10.000
Don Carlos Cabrera James. SANTA ISABEL (Fernando Poo)	6	5.000
Dña Lucía Viota Vior. SANTANDER	8	4.000
Don Angel Bodas Muñoz. MADRID	9	5.000
Dña Manuela Alhambra G.ª de Tomás. LA SOLANA (Ciudad Real)	10	10.000
Don Emilio Pérez Gutiérrez. MADRID	11	5.000
Don Jesús Varela Fernández. ORENSE	12	5.000
Dña María del Carmen López Muriel. CACERES	14	10.000
Dña Aurelia Gómez González. MADRID	17	5.000
Dña María Teresa Serrate Aguirre. MADRID	17	5.000
Don Carlos Manuel González Eraso. MADRID	20	3.000
Dña Angel Martín Martín. ARENAS DE DAIMALOS (Málaga)	21	5.000
Dña Ursula Uribarri Arriola. ARECHAULETA (Guipúzcoa)	23	2.000
Dña María Begoña Arrieta Tellería. SEGURA (Guipúzcoa)	24	6.000
Don Angel Bodas Muñoz. MADRID	(Premiado por 2.º vez)	5.000
Dña María Busoms Ros. SANTA EUGENIA DE RIVERA (La Coruña)	26	2.000
Don Juan Torres Rovira. PALMA DE MALORCA	26	4.000
Don Andrés López Ruiz. MADRID	26	5.000
Dña Carmen Martí Vidal y don José Sabate Reig. TORTOSA (Tarragona)	28	5.000
Don Ignacio Izurategui Galdós. MONDRAGON (Guipúzcoa)	30	4.000
Dña Ascensión Vivas Rodríguez. USAGRE (Badajos) ...	31	2.000
Dña Marisol Santiago Luque. VILLAVERDE ALTO (Madrid)	31	3.000
Don Antonio Pérez Hernández. MONOVAR (Alicante) ...	31	5.000
Dña Luisa Sánchez López. MADRID	34	5.000
Don Baltasar Miró Amorós. SOLLER (Balears)	37	5.000
Don Inocencio Herrero Corralón. SAN LORENZO DE EL ESCORIAL (Madrid)	40	50.000
Don Juan Mis Quintana. GERONA	42	3.612
Dña María del Carmen Bueno Romanillos. MADRID ...	42	2.500
Don Tomás Arcos Mallo. BARBASTRO (Huesca)	43	2.000
Dña Joaquina Andrés. SALAMANCA	48	5.000
Don Antonio Gutiérrez Osuna. CAMAS (Sevilla)	49	2.254
Dña Antonia Saura Chordi. LERIDA	50	2.000
Don Elpidio Caballero Ruiz y doña Elvira Palacios Palacios. CASTRILLO DE ONIELO (Palencia)	50	5.000
Don Salvador Jarque Vidal. VALENCIA	52	5.000
Dña María Victoria Centella Herrero. PINTO (Madrid) ..	53	2.000
Dña María Isabel Encinas Ormazabal. ANORGA (Guipúzcoa)	54	5.000
Dña Florencia Grane Belsa. HOSPITALET DE LLOBREGAT (Barcelona)	60	20.000
Don Martín Arifé Rubio. CAMINREAL (Teruel)	62	10.000
Don Antonio Francisco Muñoz Criado. MALAGA	63	2.000
Dña Josefina Villanueva Fontanet. HOSPITALET DE LLOBREGAT (Barcelona)	64	10.000
Dña María del Rosario García del Corro. AVILES (Oviedo)	68	20.000
Don Andrés Altuna Arcelus. ZARAUZ (Guipúzcoa)	69	1.828
Congregación Esclavas Concepcionistas del Divino Corazón. MADRID	87	1.000
Dña María Paz Arrese Fet. MONZON (Huesca)	95	5.000
Dña Julieta Zalama Encinas. PALENCIA	96	5.000
Don Juan Oyarbide Gurruchaga. SEGURA (Guipúzcoa) ...	114	5.000
Don Luis Bernaldo de Quirós Castro. BUJALANCE (Córdoba)	124	5.000
Dña Isabel Ugarte Elcoro Barrantia. LEGAZPIA (Guipúzcoa)	126	10.000
Don Federico Cazorla de la Hoz. MADRID	126	10.000
Don Francisco Medina Martín. SANTA CRUZ DE TENERIFE	128	10.000
Don Pablo Cabré Rosell. LERIDA	129	10.000
Don Ramón Muñagorri Garmendia. TOLOSA (Guipúzcoa)	151	5.000

Capitales pagados en total hasta el día de la fecha: 32.479 262,70 Ptas.

¿NO CONOCE USTED AUN...

... NUESTRO NOVISIMO "TITULO DE AHORRO" CU-12? A partir de 12 MESES de antigüedad puede ya disponer, si se desea, de "valores garantizados" superiores a las imposiciones efectuadas. ADEMÁS, DISFRUTARA USTED...
 -- OCHO SORTEOS MENSUALES públicos y ante notario.
 -- Una participación del 50 por 100 DE NUESTROS BENEFICIOS SOCIALES, si es usted constante en su ahorro.
SOLICITE FOLLETO CON MAS DETALLES DE INTERES A NUESTRAS OFICINAS CENTRALES EN MADRID
 Aprobado por la Dirección General de Seguro con fechas de 14 de julio de 1960 y 10 de octubre de 1963

PUEBLO se lee en toda España

«LOCALES DE NEGOCIO»

LA OTRA CARA DEL PROBLEMA

«Señor director de PUEBLO. Muy señor mío:

En el número de «ABC» aparecido el pasado día 23 de octubre, se publicó un editorial titulado «Locales de negocio», y con posterioridad, en la sección Breverías del día 17 de noviembre, se insistió sobre el mismo punto de vista.

Como quiera que las opiniones contenidas en ellos pecan de parcialidad, me permito dirigirla esta carta con el ruego de que publique, para que la opinión pública conozca la otra cara del problema y pueda ser objetiva al formar su criterio sobre el particular.

Por ello quisiera destacar los siguientes puntos:

1.º Que bajo la pomposa denominación de «locales de negocio» existen en España cientos de miles de locales ocupados por pequeños empresarios, en los cuales han creado con gran esfuerzo una pequeña industria o comercio, que les da para vivir modestamente.

2.º Que el fondo de comercio o valor patrimonial creado por el esfuerzo del empresario tiene un valor reconocido por la legislación de todos los países, el

cuál merece ser reglamentado en el nuestro.

Así ocurre, por ejemplo, en Francia, en donde el contrato de arrendamiento no termina por la muerte ni del propietario del inmueble, ni del titular del arrendamiento del local de negocio, comercio, industria o artesano.

El arrendatario de local de negocio tiene derecho a la renovación del contrato tantas veces como lo desee al término del período de vigencia del mismo, si bien el arrendador puede denegar esta prórroga, pero siempre supeditada dicha denegación al pago de una indemnización igual al valor del fondo comercial constituido por los siguientes elementos, valorados por peritos:

- Beneficios de los tres últimos años.
- Valor de las instalaciones.
- Valor de mercaderías.
- Valor comercial del emplazamiento del local de negocio.

Al término de cada período del contrato, el arrendador puede interesar la revisión de la renta, por cuanto que, en principio, éstas son de libre fijación. Si bien el valor de la nueva renta lo determinará el juez, para lo que tiene el libre arbitrio preciso; pero su decisión debe tener por base la valoración que hayan hecho los expertos.

Para que la revisión del contrato pueda ser interesada por el arrendatario, para lo que existe un plazo de tres años, es preciso que los precios hayan bajado un 15 por 100, o por el contrario, para que pueda interesarla el arrendador, es preciso que hayan tenido un aumento del 15 por 100.

3.º Que estos pequeños empresarios nunca han rehuído, en aras a una continuidad en la vida de la empresa, la posibilidad de una elevación de rentas o compensación al propietario que estuviera de acuerdo con la política general de mantenimiento de precios tan certeramente marcada por el Gobierno.

4.º Que la vida presente de una empresa está íntimamente ligada a su posible continuidad en el futuro, ya que difícilmente pueda lograrse una política de crédito a medio o largo plazo a favor de estas empresas, si la vida de las mismas se halla limitada por imperativo de la ley. Y la vida de la empresa, en todos los casos, está ligada a la continuidad del arrendamiento del local.

5.º Que esta fatal terminación de la relación arrendataria es una medida de carácter discriminatorio, favorable a la gran empresa, única que no puede morir por esta causa, pues las grandes sociedades están libres de la fatal suerte que la naturaleza depara a todo ser humano.

Así, el empresario individual, el hombre que con su esfuerzo y desvelo ha creado una fuente de riqueza, de la cual, sin duda alguna, participa el propietario del inmueble, pues se lo ha revalorizado, ese hombre ve su es-

fuerzo inútil si sus resultados carecen de continuidad o no se valoran debidamente.

El problema hay que verlo también desde esa cara para poder sustentar una opinión objetiva.

Muy agradecido por la atención que preste a mi ruego, le ruego muy atentamente,

Florencio Rodríguez de la Torre.

Al año de estar allí

Los obreros españoles en Holanda podrán reclamar a sus familiares

LA HAYA, 2.—España y Holanda han llegado a un acuerdo en virtud del cual los obreros hispanos que trabajan en los Países Bajos podrán reclamar a sus familiares siempre que lleven trabajando un año en este país, según ha declarado en una conferencia de Prensa el director general de Trabajo, doctor Mansholt. "En la actualidad —dijo el doctor Mansholt—, los obreros españoles no podían reclamar a sus familiares hasta llevar dos años en el país."

Igualmente, indicó que el número de obreros españoles en Holanda es de 4.500, siendo el mayor contingente extranjero, junto con los italianos. (Efe.)

IMPORTANTE EMPRESA ESPAÑOLA PRECISA TAQUIMECANOGRAFIA

- ◆ Dotes de iniciativa
 - ◆ Conocimiento de archivo
 - OFRECE:
 - ◆ Excelente remuneración
 - ◆ Horario intensivo todo el año
 - ◆ Amplio porvenir
 - ◆ Facilidades para formación profesional
- Escribir a mano al Apartado número 23.057, indicando datos personales, pretensiones económicas y conocimientos. (19.221)

Los restos mortales de Lecuona serán enviados a Nueva York

SANTA CRUZ DE TENERIFE.—Los restos mortales del compositor cubano Ernesto Lecuona serán trasladados el próximo miércoles a Nueva York, por avión, vía Madrid, según ha manifestado un sobrino del fallecido músico, el periodista Arturo Ramírez.

En Nueva York se celebrarán solemnes honras fúnebres por el eterno descanso del finado. Su cadáver será después trasladado a Tampa (Florida), para su inhumación.

La capilla ardiente se encuentra instalada en el cementerio de Santa Lastenia, de esta localidad. El próximo martes se oficiará una misa de cuerpo insepulto, ofrecida por el Circolo de Bellas Artes y el Conservatorio de Música de Santa Cruz de Tenerife, en la que actuará la Coral Sacra, del Circolo de Amistad. (Cifra.)

Aniversario de la fundación del Colegio de Abogados

El Colegio de Abogados conmemorará el 367 aniversario de su fundación el próximo sábado, día 7, con diversos actos. A las doce de la mañana, en la iglesia de Santa Bárbara, se celebrará un funeral por el eterno descanso de las almas de los abogados fallecidos. Después, en el salón de actos de la Corporación, serán entregados pergaminos a los colegiados que este año celebran sus bodas de oro con la profesión, y el premio Manuel Tercero y Alfonso Senra. Finalmente, en el hotel Victoria, se celebrará un almuerzo de confraternidad.

Las tarjetas para este acto pueden recogerse en la secretaría del colegio o en el citado hotel.

EL PREMIO MANUEL TERCERO, A DON JOSE FIGUEROA

El jurado, presidido por el decano del Colegio de Abogados, don Fausto Vicente Gella, e integrado por don Aquilino Morcillo Herrera, director de "Ya"; don Enrique Aginaga, subdirector de "Arriba"; en representación de la Asociación de la Prensa; don José Ferrer Sama y don Amadeo Escotado, por la Junta de Gobierno de la Corporación, acordaron por unanimidad conceder el premio Manuel Tercero y Alfonso Senra, correspondiente al último año judicial, a don José Figueroa D'Oliveira, letrado del colegio.



EN BARES, HOTELES, RESTAURANTES... PALILLOS PLANOS "UNIC"

OTRAS VARIIDADES
 EL CHINO Calidad superior
 AM-OR Finos redondos
 ECONOMICOS Redondos
 REPRESENTANTE: Velasco - San Dimas, 15 - Tel. 257 93 12 - Madrid
 PUEBLO

PARA LA MADRE ESPAÑOLA

GRAN CAMPAÑA DEL
TELEVISOR

TURMIX

DE 19"
EN OBSEQUIO DE LA
MADRE,
DURANTE LA SEMANA
DEL
1 AL 7 DE DICIEMBRE
UNICAMENTE

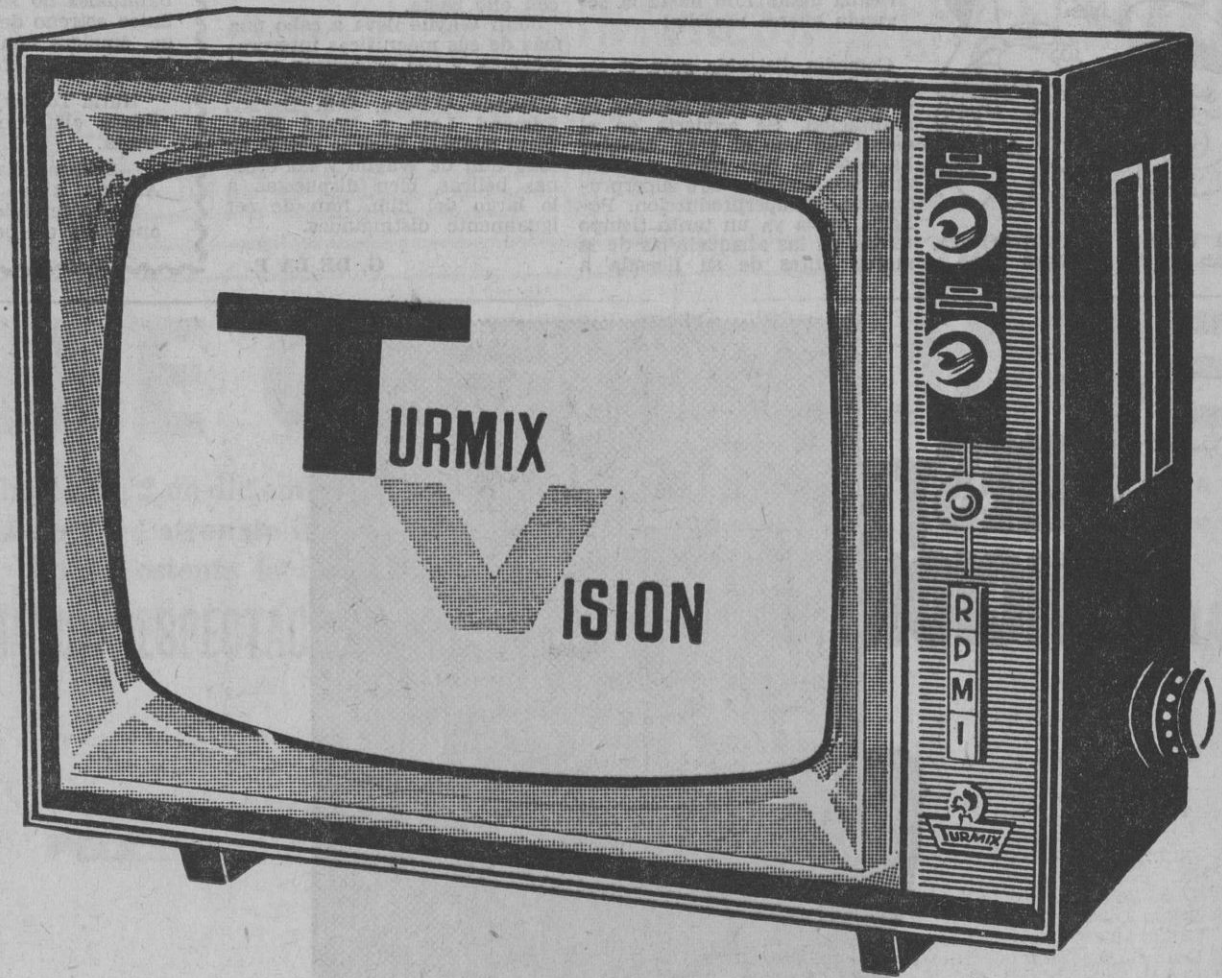

Usted puede obsequiar con
un **TELEVISOR** de 19"
por el precio increíble de
16.990 pts. Y PARA CON-
TRIBUIR AL REGALO DE LA
MADRE LE REGALAMOS
ANTENA EXTERIOR, MESA
Y VOLTÍMETRO Y SE LO
DAMOS A PAGAR EN
DIECIOCHO MESES
SIN RECARGO

EN NUESTRAS SECCIONES DE OBJETOS
PARA REGALO TAMBIEN TENEMOS
ARTICULOS IMPRESIONANTES PARA LA
MADRE QUE LE OFRECEMOS
EN LAS MEJORES CONDICIONES

a. Fernández Concejó

ARENAL, 5 - BRAVO MURILLO, 124 - HERNAN CORTES, 8 - PRINCIPE, 14
GRAL. MOSCARDO, 4 y 6 Almacenes y Oficinas

Imperial, Fuencarral y Richmond

«Escrito bajo el sol»



John Wayne, Maureen O'Hara, Dan Dayley y Ward Bond

Producción norteamericana en technicolor. Guión de Frank Beton y William W. Haines. Director: John Ford. Intérpretes: John Wayne, Maureen O'Hara, Dan Dayley, Ward Bond y Edmund Love.

Asunto: comedia. Sinopsis: es la historia real de un pionero de la aviación norteamericana desde 1919 hasta la segunda guerra mundial

Comedia distraída para el espectador y probablemente para el propio John Ford durante su realización. Se advierte en el desarrollo que el gran director ha dado al film como si fuera una pasatiempo, entre superproducción y superproducción. Película quizá ya un tanto tiempo tenida en las anaqueladas de la marca antes de su llegada a

nuestras pantallas, tiene, sin embargo, la fragancia de un film llevado a cabo sin preocupaciones, que entretiene por la buena mano con que está llevada la historia que se cuenta gráficamente. Es decir, que sin ser una gran película de John Ford, tiene el sello inconfundible de éste en muchas ocasiones, y con ello basta.

John Wayne lleva a cabo una más de sus magníficas interpretaciones, y con él figuran en el reparto, debiendo ser destacados, Maureen O'Hara, Dan Dayley, Edmond Love y Ward Bond. Unas cuantas clásicas peleas en todo film de Wayne y las escenas bélicas, bien dispuestas a lo largo del film, han de ser igualmente distinguidas.

G. DE LA P.

CORRO DE ESPECTADORES EN PALAFOX

Nuria Torray, restablecida de su anemia
María Fernanda D'Ocón, temporada de teatro

Noche un poco insipidilla. En Palafox, los estrenistas habituales no se han encontrado, cosa rara, porque es el único estreno de hoy en Madrid. "El federal" sin embargo, empieza con mucho público, abrigo en mano, porque la noche está fresca, pero no para tanto.

Nuria Torray, tan personísima ella, un poco demacrada.

—Quince días en cama. Anemia, hijo.

Le ha sentado muy bien la anemia y ese poquillo de gri-

pe que ha pasado. Nuria, tres paquetes de cigarrillos diarios, ha dejado de fumar totalmente. Le pido la fórmula, pero resulta que es voluntad y voluntad. Así cualquiera deja de fumar.

—Desde que he llegado de Méjico me estoy ambientando—Luz Márquez.

¿Saben ustedes que Luz canta muy bien? En Méjico hizo sus pinitos y le resultaron tan divinitas. ¡A ver quién se decide a contratarla!

María Fernanda D'Ocón y Mario Antolín. Preparan temporada para el mes próximo. "Antígona" será el primer título, y después "La chica del gato". Como leen, teatro de lo más diverso. Laura Granados, la simpatía hecha belleza, espera el estreno de "El escándalo", que, por cierto, no sé qué pasa con la película, puesto que en Madrid ha estado mucho tiempo anunciada para fecha breve y nunca más se supo. Ana Castor, recién llegada de París y ya incorporada a "Rueda de sospechosos", el suspense de Tito Fernández, con un reparto de cincuenta y tres figuras estelares. Pedro María Leoz, que me anuncia la llegada de Ennio Sangiusto de Suiza para la semana próxima y firma de contrato para película inmediata. Quizá con Li Morante y Ennio trabaje otro famoso de la canción: Sacha Distel.

—Mañana salimos para Oviedo—Trini Alonso.

Un grupo de actores, con



Laura Granados, en espera de estreno

Nini Montiam al frente, van a desarrollar su campaña de amistad en la capital asturiana.

Rafael Guerrero me dice que está en Valencia con la compañía del María Guerrero; que están teniendo mucho éxito; tanto, que la subvención del Estado aún no la han tenido que tocar. Ha venido a Madrid unos días para pruebas fotogénicas de película.

—Luego, ya sabes, a lo mejor no lo hago; pero me han pagado dietas y viajes.

¡Menos mal!

A la salida me encuentro con José Moreno, muy bien acompañado, parado delante de un escaparate de zapatería. Hará película en enero. Y con estas y otras cosas, a casita, que es tarde y refresca.

Eduardo ALARCON (Fotografías Guarner.)



José Moreno y guapa chica

PRESTE ATENCION...

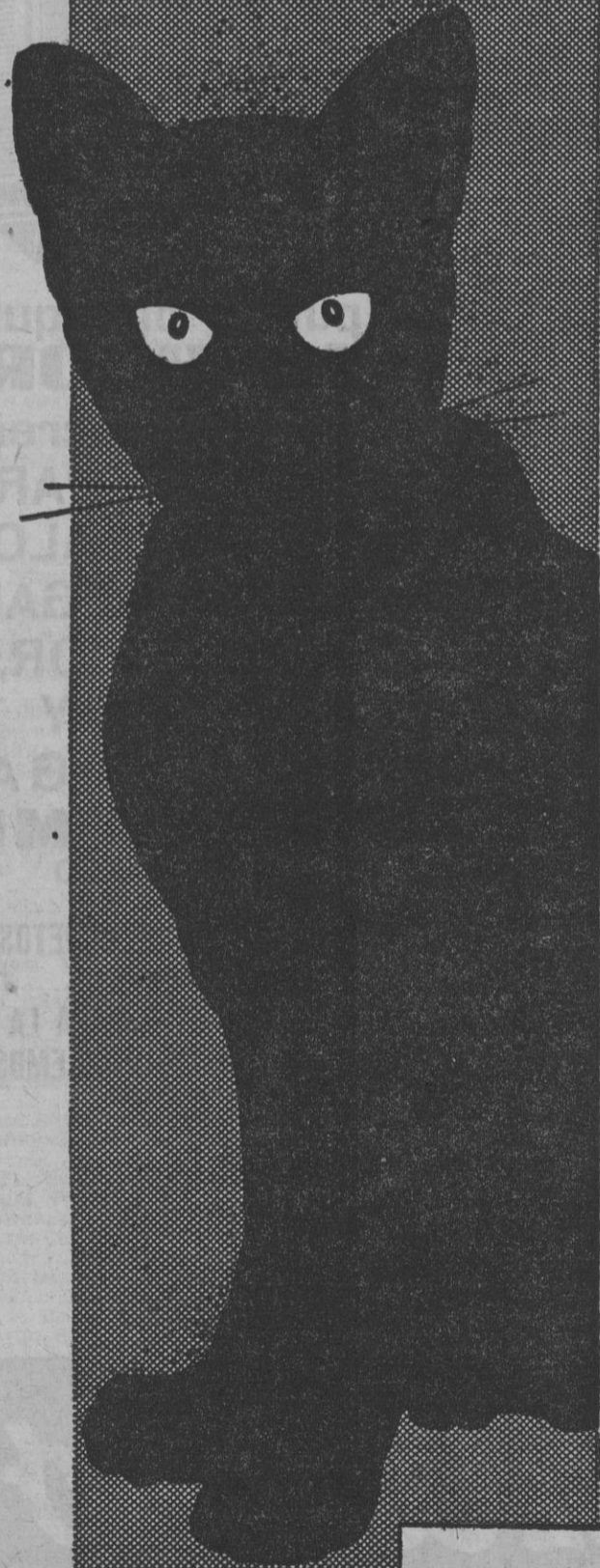

...NO TOME GATO POR LIEBRE

A simple vista usted no puede determinar la calidad de un producto.

Antes de comprar el turrón de las próximas Navidades, pregunte y compruebe.

Evite tropezar con el hecho de haber comprado un producto que no satisfaga sus exigencias.

Turrónes EL ALMENDRO puede ofrecerle la garantía de un prestigio mundial ganado por su CALIDAD INSUPERABLE.

TURRON

VENDE AMBA - CUCHIBO



el almendro

CALIDAD A SU JUSTO PRECIO

UN PRODUCTO ELABORADO EN JIJONA POR MONERRIS PLANELLES

OP. PUB. 180/90

CLAMOROSO TRIUNFO DE EL VITI EN MEJICO

FUE OREJEADO ENTRE LAS ACLAMACIONES DE LA MULTITUD, QUE LLENABA, PARA VERLE, LAS CINCUENTA MIL LOCALIDADES DE LA PLAZA MONUMENTAL DE MEJICO

De modo más amplio informaremos a los lectores de PUEBLO del clamoroso triunfo de El Viti en su presentación en la Monumental de Méjico en la temporada que comenzó el domingo.

La plaza, rebosante—y el nombre de El Viti hizo que hubiese ese completo en las cincuenta mil localidades de la plaza—aclamó al torero charro en una tarde apoteósica, aclamadas sus faenas y orejeado el diestro, que derrochó ese su arte clásico puesto al día.

Ya llegará Prensa mejicana cantando este éxito de clamor. Hoy quede escueta noticia del triunfo hondo, total, como taquillero y artista, de ese torero impar que se llama Santiago Martín, "El Viti".

López Rodó afirma:

«GRAN BRETAÑA, INTERESADA EN EL PLAN DE DESARROLLO ESPAÑOL»

LONDRES, 2. (Crónica de nuestro corresponsal, Luis de Castresana, por cable).— En la tarde de hoy, lunes, regresa a Madrid el comisario del Plan de Desarrollo Económico, don Laureano López Rodó, quien, tras su gira por Bélgica y Holanda, ha permanecido una semana en la capital británica como invitado oficial del Gobierno. Durante estos siete días, el señor López Rodó se ha entrevistado con representantes diversos del Gobierno, el comercio, la Banca, la industria y de los Sindicatos de Gran Bretaña. El Plan de Desarrollo Económico español interesa a Gran Bretaña, porque ofrece a los industriales de este país grandes oportunidades de exportación. El plan ofrece al capital británico, asimismo, excelentes condiciones de inversión. En la actualidad solamente el cinco por ciento de las inversiones directas extranjeras en empresas españolas proceden de capital británico; sobre cifra si se la compara con el cuarenta por ciento del capital estadounidense, y con el veintitrés por ciento del capital suizo. Todo hace suponer, sin embargo, que, tras la visita de López Rodó, las inversiones británicas en las industrias de nuestro país van a aumentar considerablemente.

El comisario del Plan de Desarrollo expuso, claramente, a los financieros e industriales británicos las grandes ventajas y facilidades ofrecidas por Francia a la industria española; y parece que hay motivos para deducir que el ejemplo francés ha estimulado a los ingleses. El dato escueto es que los industria-

«No hay banco ni empresa de importancia que no lo estudien seriamente»

les británicos desean y aun necesitan participar, lo más intensamente que les sea posible, en el suministro de los materiales y productos que España deberá importar para convertir en realidad la teoría del Plan de Desarrollo.

Se piensa aquí que tras las conversaciones celebradas por el señor López Rodó, tanto las finanzas como la industria de Gran Bretaña se hallan dispuestas a ofrecer las mismas e parecidas facilidades otorgadas por Francia. Don Laureano López Rodó celebró conversaciones y consultas con Mr. Heath, ministro de Industria y Comercio y presidente del Board of Trade; con Mr. Maurice MacMillan, subsecretario del Tesoro, y con numerosos técnicos y representantes de la Shell, del Consejo Nacional de Desarrollo Económico de la Federación de Industrias Británicas, con las autoridades de la Comisión de Energía Atómica, con banqueros, navieros, financieros, etc.

Gran Bretaña puede convertirse en uno de los países proveedores de mayor importancia para nuestro Plan de Desarrollo. España necesita equiparse, implantar nuevas industrias, perfeccionar muchas de las ya existentes, etc., y los industriales británicos—que nece-

importó material y productos británicos por valor de 5.000 millones de pesetas; en 1962, por valor de 9.000 millones. El viernes, en una reunión celebrada con los corresponsales españoles destacados en Londres, don Laureano López Rodó sintetizó el resultado de su gira inglesa con estas palabras: "Puede afirmarse rotundamente que hoy nuestro Plan de Desarrollo económico es ampliamente conocido en la City, y, en este momento, no hay en Gran Bretaña banco ni empresa industrial de importancia que no lo esté estudiando seriamente."

sitan imperiosamente incrementar sus exportaciones y ampliar su mercados—se hallan, indudablemente, interesados en no perder tal oportunidad. Las exportaciones británicas a España han aumentado apreciablemente, por lo demás, en los últimos años. En 1961, España

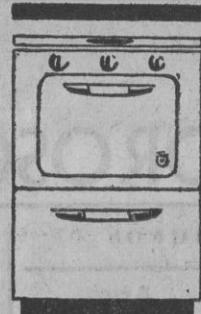

Cocinas y calentadores a gas butano y de villa



Radio Electra

Conde de Romanones, 14

Av. Albufera, 64 (Pte. Vallecas) - General Ricardos, 71

INTERESA REPRESENTANTE

Plaza y provincia para industria plásticos esponjosos, de 24 a 30 años. Escribir a:

A L A S - Referencia 2.320

dando toda clase de referencias y adjuntando fotografía. Independencia, 26 - ZARAGOZA

PINIES combate de nuevo en la O. N. U. las falsedades rusas

SEDE DE LAS NACIONES UNIDAS (Nueva York), 2. El debate sobre descolonización en el seno de la Asamblea General de las Naciones Unidas se convirtió en un animado intercambio de reclamaciones y sugerencias sobre el futuro de los territorios que no poseen auto-gobierno.

El debate fué también, nuevamente, escenario de un choque verbal entre los representantes de la Unión Soviética y España, sobre las actuales circunstancias de la administración española en sus territorios africanos. En el curso de este duelo verbal entre ambos representantes, el de España se refirió al "vasto imperio colonial de la Unión Soviética".

La asamblea se encontraba en el segundo día de su debate sobre el informe especial de mil páginas, redactado por el Comité de Colonialismo. En el curso de este debate, la asamblea escuchó principalmente las siguientes reclamaciones y contra-reclamaciones:

El Yemen considera el territorio de administración británica de Adén como parte integrante de su territorio nacional.

Guatemala afirma que el te-

ritorio de Belice, al cual el Reino Unido ha rebautizado con el nombre de Honduras Británicas, pertenece exclusivamente a Guatemala.

Méjico manifiesta que "los derechos de Méjico sobre Belice no deben ser ignorados".

La Argentina afirma que las islas Flakland—por ella llamadas Malvinas— significan la "anacrónica presencia del Reino Unido".

El Reino Unido dice que "el Gobierno de Su Majestad no tiene la menor duda de su soberanía sobre los territorios de Adén, Belice y las islas Flakland".

Liberia, si bien no reclama para sí nada, advierte que la presente constitución de Malta "no refleja las aspiraciones del pueblo", y hace un llamamiento a la Gran Bretaña para convocar una conferencia constitucional, con el fin de conceder, cuanto antes, la independencia de esta isla mediterránea.

El informe del Comité Especial sobre Colonialismo extiende sus trabajos del pasado año sobre los siguientes asuntos: los problemas en torno al África Portuguesa, el Sudoeste Africano, Rhodesia del Sur, Adén, Malta, Fidji, Rhodesia del Norte, Nyasalandia, Kenya, Basutolandia; Bechuanalandia, Sudafrica, Guayana Británica, Gambia, Gibraltar y el África Española.

S. A. Azymof, de la Unión Soviética, ha hecho un llamamiento a las Naciones Unidas para que aceleren los procesos de descolonización, con el fin de que en 1965—vigésimo aniversario de la organización mundial—puedan desaparecer todas las colonias.

El representante soviético manifestó que se estaban cometiendo "horribles crímenes" en los territorios gobernados por España y Portugal. Esta acción era el resultado de la acción colonialista, que saca grandes provechos de estos territorios mediante el sistema de explotación de trabajo.

Don Jaime de Piniés, el representante español, afirmó que desahaba rechazar "estas falsedades" del representante soviético.

"No hay duda—afirmó—de que las condiciones atribuidas por el representante soviético a los territorios de administración española, existen solamente en el vasto imperio colonial de la U. R. S. S."

FRESADOR

NECESITASE OFICIAL

PRIMERA O SEGUNDA

TALLERES B. K.

CRONOS, 57

(Zona industrial Canillejas)

(19.200)

PROFESOR MERCANTIL

O LICENCIADO

EN ECONOMICAS

Con dominio de inglés, precisa importante compañía.

Sueldo a convenir.

Dirigirse por escrito, con máximas referencias, al

Apartado 694 - MADRID

Sr. DIAZ-ROPERO

(19.260)

PUEBLO

CINE CONDE DUQUE

HOY, lunes día 2 de diciembre, a las nueve de la noche, estreno en función de gran gala a beneficio del Patronato del Remedio de Protección a la Infancia, cuya presidencia de honor ostenta la excelentísima señora doña Carmen Polo de Franco

EL MAYOR ESPECTACULO DE LA HISTORIA DE LA CINEMATOGRAFIA

20th CENTURY-FOX

TIENE EL ORGULLO DE ANUNCIAR EL ESTRENO DE LA PELICULA QUE EL MUNDO ENTERO ESTA ANSIANDO VER!

ELIZABETH TAYLOR

EN EL FILM DE

JOSEPH L. MANKIEWICZ

CLEOPATRA

CON

RICHARD BURTON · REX HARRISON

EN EL PAPEL DE MARCO ANTONIO

EN EL PAPEL DE JULIO CESAR

TODD-AO



PAMELA BROWN · GEORGE COLE · HUME CRONYN · CESARE DANOVA · KENNETH HAIGH · RODDY McDOWALL
 PRODUCIDA POR WALTER WANGER · DIRIGIDA POR JOSEPH L. MANKIEWICZ · GUION CINEMATOGRAFICO DE JOSEPH L. MANKIEWICZ, RONALD MACDOUGALL · SIDNEY BUCHMAN · MUSICA DE ALEX NORTH · COLOR POR DE LUXE

Para la función de gala, solicítense las localidades a señora de Cavestany (275 04 01), señora de Garnica (225 32 84), duquesa de T'Serclae (223 57 81) y señora de Ensenat (224 05 63). No se despachan en taquilla para esta función

Hoy puede adquirir sus localidades para el día 3 y sucesivos en taquilla especial del cine Conde Duque
 Sesiones: 4,30 y 9 noche. Pase de película: 4,45 y 9,15. Domingos y festivos: matinal, a las 10,30

Las señoras asistentes a la función de gran gala serán obsequiadas por Perfumes Legrain-París

FELICITE MEJOR con...

CHRISTMAS
CHRISTMAS
CHRISTMAS
ORTIZ MADRID

COLABORADOR DE VENTAS

necesita empresa distribuidora de maquinaria agrícola y para obras públicas.

- Edad, 25 a 35 años.
- Profesor Mercantil o formación similar.
- Conocimientos de organización comercial.
- Preferibles con experiencia en Ventas.
- Conocimiento de idiomas, conveniente.
- Sueldo a convenir.
- Reserva absoluta colocados.
- La selección será efectuada por el Departamento de Psicología de T. E. A.

Escribir con "curriculum vitae" detallado al
Sr. ALVAREZ
Apart. de Correos 19.066
MADRID
(18.891)

ALHAJAS ALEGRE
compra de alhajas papeletas del monte
ESPOZ Y MINA, 3
ENTRESUELO

RULETA MAGICA

HOROSCOPO PARA MAÑANA

Por **MIRIAM**

SIGNOS	SALUD	AMOR	DINERO	TRABAJO	GUIA PARA LA JORNADA	Perfil astrologico de los niños que nazcan mañana
Aries 21 de marzo a 20 de abril	⊗	=	⊗	⊗	No haga nada que pueda enfrentarle con sus superiores. Será mejor que renuncie a una realidad que aprecia antes de promover situaciones en las que terminará perdiendo.	Serán muy despiertos de inteligencia, activos, nerviosos y ambiciosos, dentro de un marco de objetivos materiales, si bien lucharán toda su vida contra una fuerte tendencia íntima a las inquietudes morales y religiosas. Para muchos, el final de la vida será una plena dedicación, después de una juventud sin escrúpulos éticos, a tareas filantrópicas o místicas. Serán muchos, también los que terminen la existencia en un régimen conventual o, al menos, de renuncia a una normal libertad, después de haber pasado por una azarosa experiencia sentimental. El número 2 les dará suerte. Su color favorable será el gris. Su perfume, el heliotropo. Su talismán, el jade.
Tauro 21 de abril a 21 de mayo	⊙	⊙	⊗	⊗	Su excelente vitalidad le permitirá desarrollar una dosis de energías capaces de resistir todos los esfuerzos. Su buen rendimiento le dará compensaciones morales y materiales.	
Géminis 22 de mayo a 21 de junio	=	⊗	⊗	=	Cambiará con éxito la orientación de un asunto privado que le ha venido inquietando durante bastante tiempo. Verá soluciones oportunas y podrá resolver puntos delicados.	
Cáncer 22 de junio a 22 de julio	⊗	Z	=	⊗	Combata su descorazonamiento. Un hecho fortuito podrá sumirle en un estado de pesimismo para sus realidades materiales más importantes. No dé facilidades a sus rivales.	
Leo 23 de julio a 22 de agosto	=	⊗	⊗	⊙	Noticias inesperadas, en el terreno de las cuestiones profesionales, podrán obligarle a renunciar a sus proyectos de índole afectiva con tal de consagrarse a su trabajo.	
Virgo 23 de agosto a 23 de septiembre	Z	⊗	⊗	=	Es probable que reciba una advertencia en algo que afectará a su salud y deberá tener en cuenta esta circunstancia para no ir en busca de un accidente irreparable y evitable.	
Libra 24 de septiembre a 23 de octubre	=	⊙	=	⊙	La suerte estará de su lado en circunstancias muy decisivas para su presente material. Se verá ayudado en el logro de objetivos ambiciosos a punto de derrumbarse.	
Escorpio 24 de octubre a 22 de noviembre	⊙	⊗	⊗	⊗	Atravesará por momentos difíciles al querer hacer compatibles sus deberes familiares y sus obligaciones profesionales. Se sentirá forzado a actuar contra su voluntad.	
Sagitario 23 de noviembre a 21 de diciembre	⊗	=	⊗	⊙	Trate de responder a su correspondencia antes de que comience la segunda mitad de la jornada. Estará mucho peor inspirado y se dejará llevar por inoportunos impulsos.	
Capricornio 22 de diciembre a 20 de enero	⊙	Z	=	⊙	Trate de vigilar personalmente toda actividad susceptible de afectar a sus intereses económicos. No ponga en manos ajenas la gestión de asuntos que le son de suma importancia.	
Acuario 21 de enero a 18 de febrero	⊗	=	⊙	⊙	Será vulnerable al contagio de afecciones epidémicas, así como a la recaída en sus lesiones de carácter crónico. Ponga el máximo cuidado en seguir las prescripciones médicas.	
Piscis 19 de febrero a 20 de marzo	⊙	⊗	⊗	Z	Circunstancias inesperadas podrán poner en peligro algunos de sus asuntos laborales o comerciales más sólidamente establecidos. Conserve la calma y actúe sin ofuscamientos.	

CLAVE

- ⊙ EXCELENTE
- ⊗ BUENO
- = MEDIANO
- ⊗ PASABLE
- Z MALO
- + PESIMO

Real Cinema y Torre de Madrid

¡HOY, ESTRENO EXTRAORDINARIO!
UNA HISTORIA DE AMOR, FASCINANTE, MISTERIOSA Y PATETICA

GINA LOLLOBRIGIDA

EL Gran Juego

EASTMANCOLOR

JEAN CLAUDE RAYMOND PETER PASCAL PELLEGRIN VAN EYCK

DIRECTOR: ROBERT SIODMACK

Helena... Silvia... Dos mujeres IGUALES, con las que el destino crea un cerco de fatalidad en torno a un hombre

MAYORES 18 AÑOS



... y será, Madre, el regalo que premie tu amor

TELE FUN KEN

L U S S I M A Y

JUNTO A LA FUENTE LUMINOSA DE ATOCHA

AIRE ACONDICIONADO TEMPERATURA IDEAL

Orquestas:

ESCOBARINO Y ATLANTIDA

GRANDES ATRACCIONES DEBUT DIA 4

DUO RUBAN

LES ESPERAMOS AMIGOS

PUEBLO



por tico medina y emilio g. loygorri

Porrinas y La Paquera, mano a mano en Las Brujas DESDE HOY

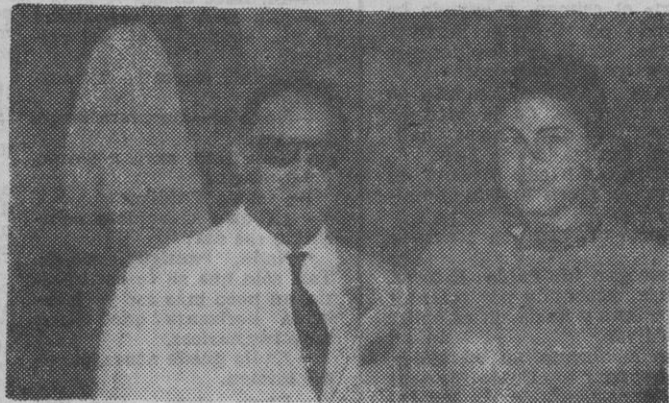

Si, señores. Anoche nos llamaron urgentemente de Las Brujas. El motivo estaba justificado. Acababa de firmar contrato el fabuloso Marqués de Porrinas. Hoy es el debut. Y cantará con su estilo inimitable frente al estilo inimitable de La Paquera. Plato fuerte flamenco, fortísimo y sensacional. Dos «cantaores» únicos, abundantes en caudal de matices, con gargantas de oro, darán en la noche madrileña el espectáculo único de enfrentarse. Nosotros no nos lo perderemos. Les invitamos a ustedes.

CAMORRA REGRESO PRECIPITADAMENTE DE PARIS

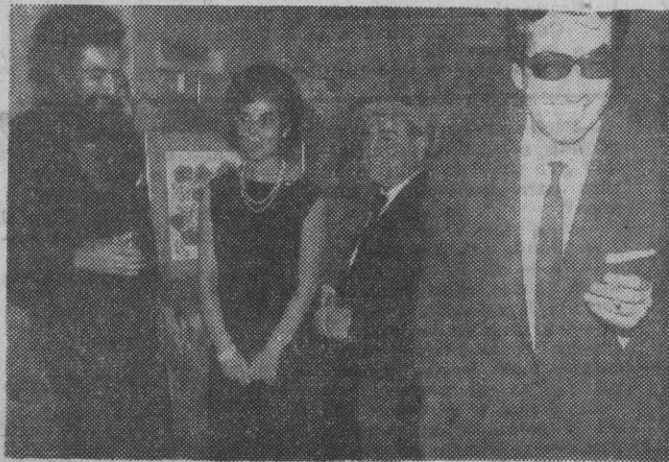

ALAZAN: ENCANTO Y BELLEZA

Es indudable que esta Juanita del Mar es la mar de bonita. Al menos, señora, así opinamos los hombres. Que en la constelación de Alazán brilla con luz propia, y en el ballet de las Millonarias —al que pertenece— resplandece con propia personalidad; son dos aspectos de la cuestión que creemos no necesita de explicación. En fin, que Juanita del Mar está muy bien.

EL COCK-TAIL DEL DIA



ofrecido en ENKIDU Club Bar americano por el barman de la simpatía: SANTIAGO CHICA HOY:

ENKIDU cock-tail núm. 4 (OTOÑO)
Pónganse tres cuartas partes de ginebra, cinco gotas de licor de plátano, otras de Chartreuse verde y adórnesse con una guinda roja. Dedicado a nuestra distinguida clientela señorita Inmaculada

El ambiente más agradable sólo lo podrá encontrar en

ENKIDU Club BAR AMERICANO

Travesía de la Parada, 6 Semiesquina a San Bernardo, 21 (a dos pasos de la Gran Vía)

ENKIDU Club

A LAS DOCE EN PUNTO

Por ARBOLI

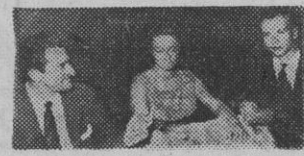

◆ CENA DE DESPEDIA. En el restaurante Valentín nos encontramos con Alvaro Domecq Romero, en compañía de su prometida y el hijo del inolvidable maestro del toreo don Juan Belmonte, celebrando la última cena de valiente rejoneador y caballero jerezano en España, antes de emprender la marcha a América para cumplir sus compromisos en tierras mejicanas.

◆ En el mismo local, advertimos la presencia de la guapa actriz sevillana Mikaela, estrenando nuevo peinado. Mikaela, como ya saben, se presentará próximamente en un teatro madrileño al frente de un gran espectáculo musical.

Son incontables las adhesiones que se están recibiendo para el próximo homenaje que la Peña Valentín dedicará al extraordinario autor teatral, don Miguel Mihura. Garantizamos que se tratará de uno de los más sonados y concurridos de los celebrados en el restaurante Valentín.

◆ NEGULESCO, DIBUJANTE. En Valentín, de la calle San Alberto, saludamos a dos clientes asiduos de la casa: Jaime Prades y el realizador cinematográfico Negulesco. Por cierto, éste último, nos ha sorprendido a todos con su gran habilidad para el dibujo. Uno de sus últimos trabajos consistió en un retrato de la señora de Prades, que mandó a Roma, donde lo pasaron a un pañuelo, mediante un sistema especial. La obra quedó magnífica y el director cinematográfico tiene gran demanda entre sus amigos, aunque lo hace simplemente por afición.



◆ Continuamos nuestro recorrido hacia el Café de Gijón, donde siempre encontramos noticias. En la barra tomamos una copa de Fundador y saludamos a don Rafael J. Salvia, el director cinematográfico y gran amigo, al que hacía tiempo no saludábamos. En dirección al restaurante del Gijón, situado en los bajos del café —una auténtica obra de arte y buen gusto— nos encontramos a don Alejandro Casona, el formidable autor dramático que ha ido a cenar en compañía de su familia. Casona nos manifiesta que está muy satisfecho con el ensayo de su obra "Los árboles mueren de pie", que se estrenará próximamente en el Bellas Artes.

Asimismo va quedando muy bien su adaptación cinematográfica la "La barca sin pescador", hecha por él mismo, actualmente rodándose en Barcelona. Protagonista del Bellas Artes, Luis Prendes. Don Alejandro elige, para primer plato, consomé y, de segundo, callos a la madrileña. En la foto de Marcelino, Enrique Lacasa, "maître" del local, sirve los callos al autor que, por cierto, parece abstraído en algún asunto importante, ante la mirada interrogante de sus familiares.

◆ EDOUARD anuncia una importante información relativa al peinado que han de lucir las señoras con motivo de estas fiestas, Duran-

te el mes de diciembre les iremos ofreciendo una serie de fotos y noticias relativas a las modalidades de peinado, siguiendo nuevas directrices, que deberán exhibirse en los acontecimientos y festividades sociales. Jano, hijo del propietario de la peluquería, será nuestro asesor experto en esta tarea en pro de la elegancia femenina.

Y hablándoles de Edouard, no se asombren si en su paseo por Gran Vía se encuentran una gran aglomeración de público ante sus escaparates. No es nada anormal, ni es que ha ocurrido algún accidente. Se trata solamente de que el público de Madrid no se cansa de admirar su colección de pelucas expuestas. Una tentación para la mujer y un seguro sablazo para la economía del marido.

◆ JORGE VICO BUSCA TEATRO. La noticia, aunque parezca broma, no lo es. Nos encontramos con Jorge en el Mesón del Jamón, de la calle Huertas, número 66. Habla con un amigo. Jorge lleva encima una obra, "Los inocentes de la Moncloa", y los recortes de la crítica barcelonesa sobre la misma. En la Ciudad Condal llegó a las doscientas representaciones. Sin embargo, en Madrid no encuentra un teatro disponible para presentarla. Como compañera de cartel, María José Alfonso, y junto a ellos, otras destacadas figuras de nuestra escena. Lo más curioso es que Jorge tiene el dinero suficiente para el alquiler del teatro. Nos dice que está hasta dispuesto a alquilar un local espacioso y convenientemente adecuado para poder cumplir su propósito.

◆ STENDHAL, una marca de París que prestigia a la mujer de todo el mundo, por su calidad, su distinción y su elegancia. Los productos Stendhal siguen acaparando la atención de la mujer famosa, de la actriz destacada y de las damas elegantes.

◆ DESDE LA BARRA DE LA CAFETERIA MANILA. Mientras tomamos un café en la barra de Manila, de calle Carmen, nos informamos de las últimas noticias. Entre ellas, que está a punto de salir un disco grabado por Phillips, dedicado a Carmen Amaya. Se titulará "In memoriam de Carmen Amaya" y constará de doce canciones relacionadas con la inolvidable artista gitana. Nuestra segunda noticia, la llegada a España, en plan turístico, de James Mason en compañía de un sobrino suyo. Y otra tercera más, relacionada con La Chunga, actualmente preparando su viaje a París, para exponer sus óleos. Son trece en la actualidad, todos ellos relacionados con el mundo de los gitanos. MANILA sigue siendo un local pródigo en noticias y encuentros con nuestros famosos. Por ello, el periodista es asiduo de cualquiera de sus tres locales. En todos, hay noticias.

◆ Nuestro último local visitado, "LA CAMPINA", el restaurante de la cuesta de Santo Domingo, número 20. En dicho local, famoso por sus "parrilladas argentinas" nos encontramos esta noche con Pilar Cansino y su marido, nuestro buen amigo Antonio Fos. Antonio, aparte de la abogacía, es un destacado escritor y guionista. En cuanto a Pilar, acaba de regresar de París, donde ha estado rodando con Rabal "El gran golpe". Pilar rodará en Barcelona "Pisito de soltero" en estas fechas. Tras la cena en "La Campina", el matrimonio de la simpatía recorrerá algunos lugares nocturnos para pasar una noche agradable antes de la partida de la actriz en dirección a Barcelona.

ESTUDIO FOTOGRAFICO

Bayard

CAVAILLES, 15
Teléfono 251 86 97

MÁS VALE PREVENIR...



servicio

SU COCHE NECESITA EN INVIERNO:

- * Proteger contra el frío el circuito de refrigeración y batería.
- * Una puesta a punto perfecta para disminuir consumo.

Por 180 Ptas.

RENAULT le ofrece:

- * Protección hasta -10° (Anticongelante SAPRA incluido) y verificación de la batería.
- * Puesta a punto de encendido y carburación.

Esta operación puede realizarla en cualquiera de los 15 servicios RENAULT de MADRID o en las instalaciones de nuestra Central:

TALLERES

RENAULT ESPAÑA, S. A.
Carretera de Alcobendas,
Km. 5,500

TEATRO DE LA ZARZUELA

PROXIMAMENTE

CELIA GAMEZ

presenta la revista de gran espectáculo
BUENOS DIAS, AMOR

Original de ARTURO RIGEL
y JESUS MARIA AROZAMENA

Música del maestro GREGORIO G. SEGURA

Letra de las canciones: AROZAMENA

Y su gran elenco de estrellas

CHICHO GORDILLO - JOVITA LUNA
JOSE LUIS COLL - GEORG KOEN

Y LA COLABORACION DE LA ESTRELLA
CINEMATOGRAFICA

MARIA MARTIN

Primeros bailarines:

BRENDA BASSI y LUIS TORNIN

Gran Ballet inglés DORIS GIRLS

Gran Ballet español CELIA

GANTORES FEMENINOS Y MASCULINOS

Coreografía: RICARDO FERRANTE

Director escénico: ANGEL F. MONTESINOS

Figurines: JOAQUIN ESPARZA

Bocetos de decorado: SANTIAGO ONTANON

¡50 ARTISTAS EN ESCENA!

¡FASTUOSA PRESENTACION!

SUPERVISION: **CELIA GAMEZ**



HABITACIONES
TOTALMENTE
EQUIPADAS
CON...

DE LO BUENO
LO MEJOR
si son equipadas por

**MUEBLES
CABEZON**

P.º de las Delicias, 14

Tel. 2-27-39-63

Que con precios de fábrica al detall las instalará rapidísimamente. Un ruego: Pídanos presupuesto; se alegrará y nos agradecerá. Gracias.

LA POLICIA EN ACCION

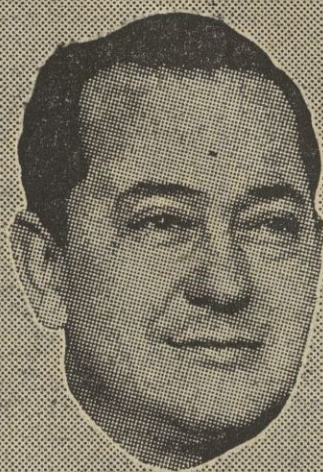

UN RELATO DE
F. Hernández
CASTANEDO

Diplomado en
Investigación
Criminal

El caso "Call-Girl"

29
Acorralamiento

♦ RESUMEN DE LO PUBLICADO.—Lula, una "call-girl" es estrangulada en su domicilio. El crimen es descubierto por Pablo Estévez, antiguo novio de Lula a quien ella citara urgentemente en demanda de auxilio.

Pablo luego de descubrir el crimen, y cuando va a marcharse, es sorprendido por Carmen Fuentes que llega a casa de su prima Pablo la saca del piso y fingiéndose policía le cuenta lo sucedido.

Carmen, luego, telefona a la Policía. Ya ésta en marcha indaga sobre las amistades de la víctima, y así interroga a Charo y a "La Chati" otras "call-girls", y a Alfredo Sirvent, explotador de Lula.

Luego de conducir detenido a Alfredo Sirvent, los policías localizan a Alberto, ex joven artista, admirador de Lula.

Las declaraciones de Alberto ofrecen una coartada discutible.

Los investigadores interrogan a Pablo Estévez, quien proclama su inocencia, acabando por orientar a la Policía hacia un venezolano y hacia un cómplice de Estévez, apellidado Zaldivar.

El rastro del segundo es localizado, en un taller. Vuelven los policías a interrogar a Alfredo Sirvent, quien acaba por confesarse responsable de los temores de Lula.

Es localizado, al fin, el cadillac guinda, e identificado el conductor como Zaldivar.

Conducido Zaldivar a la Brigada, es allí sometido a interrogatorio. Intenta el detenido testificar su coartada.

—Perfectamente. Luego, ¿dónde seguisteis alternando? ¿Te subió la chica a su piso para invitarte a una copa?

—Pues sí.

—¿Dónde está ese piso?

—No lo sé. En ese barrio nuevo que están haciendo jurco a la estación.

—Esa zona es de lujo.

—Sí; el apartamento no estaba mal: bonito, moderno, con su calefacción...

El inspector Arteche fija en el detenido una mirada socarrona, previa a su advertencia:

—Antes se alcanza a un embustero que a un cojo. ¿Nos creés tan tontos como para tragarnos que una desgraciada peripatética callejera va a vivir en un apartamento como el que has descrito?

—Le juro...

—No jures, que es pecado —tercia con ironía el inspector Manzanos—. Y, anda, dínos el nombre de la chica, que te lo andas callando como un zorro.

—¿Yo? Pues... María.

—No has tenido que cavilar mucho.

—María se llama.

—Más detalles sobre la "gachi" Sus señas...

—Pero ¿no acabo de decir que no...?

Corta, brusco, Manzanos:

—Sus señas personales, "amigo" Y ten en cuenta que si no localizas a la "dama", se te va a poner el horizonte más negro que el sótano de una carbonería.

—¿Localizarla yo?—replica el sospechoso con malamente contenida ira—. ¡Ustedes, que son los que han de tener interés!

—¡Eso! Tú, no, porque hemos de creerte por tu cara bonita.

El inspector Arteche señala a continuación:

—Deja, Manzanos, que nos describa a su "bombón".

—¿Años?

—Pues... los treinta y tendría. Si, los treinta cumplidos.

—¿Rubia o morena?

—Rubia, rubia...

—Si es más clásico.

—¿Eh?

—¿Eh? ¿Estatura?

—¿Eh?

—No repitas tantos ¿eh?...

El truco es demasiado viejo

—Ni alta ni baja.

—¿Llenita o estilizada?

—Más bien lo primero.

—Pregunta última sobre el tema: ¿Dónde la encontraste?

—En una de las esquinas de la Gran Vía.



—Muy bien ¿Ves? Resuelto el negocio.

Se agudiza el recelo en el semblante del sospechoso, a la expectativa de la respuesta que pueda determinar su pregunta:

Entonces, ¿terminaron ya conmigo?

—Con respecto a ese punto, sí. Ahora cambiamos el disco: ¿Dónde te hospedabas?

—En un hotel.

—¿Y sigue el rumbo! ¿Qué hotel?

—Castilla.

—Cuesta dinero alojarse allí.

—Lo paga la "jefa".

—¿Cuándo piensa ella levantar el campo?

—Cuando se reponga de su arrechucho.

—¿Tenía ella ya proyectada la marcha?

—Sí, hace días.

—¿No sería por casualidad el día siguiente al del crimen?

Se nubla el rostro del sospechoso.

—No lo sé—murmura luego, bronco.

—Será fácil, para nosotros, preguntarlo.

Se rebela Zaldivar:

—¿Y qué, si hubiera coincidido ese día?

—Nada, "amigo", nada. Tan sólo que se te oscureciera un poco más ese ya tenebroso horizonte que tienes ante tus narices.

—Nadie puede acusarme de ese crimen.

—Claro, claro... Con una coartada tan perfecta como la tuya... En fin, otra cosa, Zaldivar. ¿La hiciste creer a Lula que el Cadillac era tuyo?

El miedo late en las pupilas del detenido.

—¿Quién dijo tal cosa?

—¿Mentira!

—Sé razonable, hombre: sólo de esa manera, sabiéndote alojado en un hotel de primera y poseedor del "carro" guinda se confió tu amiga.

—¿Nunca se hubiera fiado de mí!

testigo... Hay que reconocerlo.

—¿Lo dice en broma, pero es la hija!

Vuelve a intervenir, imperativo, Manzanos:

—La hija es que estás más perdido que Carracuca, por mucho que te revuelvas como una lagartija.

—¿Yo no maté a la chica! ¡O demuéstranme lo contrario!

—Descuida, que lo haremos.

—¿Pero estando yo en la calle! Si me dejan aquí, perderé el empleo, que es una bicoca y todo el arreglo de mi vuelta a Venezuela.

—No te preocupes, que en veinticuatro horas, o quizá antes, zanjaremos el asunto. Con que venga aquí y te vea el testigo ése inexistente, pájaro en libertad, en el supuesto, claro está, de que dicho testigo no te reconozca.

Pero... ¿es que de verdad hay uno?... ¿Uno que se empeña en decir que me vio cuando no pudo verme?

—Baja el diapason, Zaldivar—ordena, seco, Arteche—. Y ahora siéntate y ponte cómodo para oír cómo mataste a Lula.

—De ninguna manera.

—Calla.

—¿Pero sí es que...!

—Calla, te digo! Luego hablarás cuanto se te antoje.

Palpitante, pendiente de los labios del policía, el detenido cierra su boca.

—Lula te hizo una charrada de "abrigo". Esto no hay más remedio que reconocerlo, y puede servirte de atenuante a la hora de la verdad...

—¿No hay más verdad que la que yo digo!

—¡Chss! Ahora, "sonsoniche" (1) Bien; que le roben a uno el fruto de su trabajo, aunque tal fruto lo sea de un trabajo de robo, debe de sentar muy mal. Pero todavía cuando uno anda en visperas de lanzarse al otro mundo, entendiendo por esto América y no el "pajama de madera".

El inspector hace una pausa como a la espera de cualquier objeción del interrogado, pero al continuar éste silencioso, prosigue:

—Con tu "reconocimiento" metido en el alma subiste al avión que te alejaría de tu patria y del "gato" con que te habías hecho tantas ilusiones.

—Suposiciones—murmura torcidamente Zaldivar.

—Quizá. En fin, de haber sido inteligente no habrías pasado contigo, en la aduana del aeropuerto de Maiquetía, esa valija informe y pesada de tus rencores...

"Tierra nueva, vida nueva" debieras de haberte dicho, y acaso lo habrías dicho de rodarte bien la fortuna en tierras venezolanas.

—¿Usted qué sabe cómo me fue?—protesta Zaldivar con desgarró.

—A las pruebas me remito. Dej "carro" guinda que luces no eres el dueño, sino tan sólo el conductor, el mecánico.

—¡Buena! eso, a fin de cuentas, es negocio mío.

—Y nuestro, porque tu fracaso económico nos explica el reverdecer de tu resentimiento hacia Lula.

(Continuará.)

(1) "Sonsoniche", silencio, en argot.

La bolsa del motor

**AUTOMOVILES
CAMIONES
MOTOS**

BOLSA DE LA PROPIEDAD INMOBILIARIA

En esta sección únicamente podrán publicar sus anuncios los agentes colegiados de la Propiedad Inmobiliaria y los propietarios de fincas

ESCUELAS

♦ ESCUELA "España". Alfonso XII, 58. Teléfono 2-27-62-44.
♦ "ARENAL", escuela automovilista. Arenal, 23. 2-45-43-31. Avenida Albufera, 10. 3-52-22-37. General Ricardos, 44. 2600576.
♦ PONS. Profesores y profesores diplomados. General Pardiñas, 32. 2764206.
♦ BOADA, escuela automovilista. Jorge Juan, 50. 2-75-56-11.
♦ SALMANTINA, seriedad.
♦ SALMANTINA, competente.
♦ SALMANTINA, maravillosa teórica. Conde Peñalver, 24. Sucursal, Alcalá, 170. Chasis alemanes. 2-75-41-02, 2-56-18-64.
♦ AUTO ESCUELA "Cerezo". Feijoo, 4. 2237209.

TRANSPORTES POR CARRETERA

♦ EXTREMADURA. Trujillo - Cáceres-Mérida - Badajoz - Cumbres Mayores-Arcena-Jabugo-Zona chacinera. 233327, 2697053.
♦ AUTOS CASTELLO. Castelló, 7. Alquiler con y sin chófer. Coches nuevos, mejores tarifas. Teléfonos 2-76-41-70 y 2-39-04-51.

OTRAS OFERTAS

♦ COMPRAS
♦ PARTICULAR. Compró monedas antiguas, joyas, Plaza del Angel, 8. 2228199.

AUTOS

VENTAS
♦ OPEL Kapitán 57.
♦ RENAULT Dauphine. 4-4.
♦ SEAT 600.
♦ SEAT 1400 B.
♦ FURGONETA 600.
♦ FACILIDADES.
♦ JUAN Bravo, 41.
♦ MOTORES Perkins P-6 y Barreiros B. E.-6. Rafael Calvo, 7.
♦ PARTICULAR a particular Seat 1400 impecable. Rafael Calvo, 7.
♦ MICROBUS D. K. W. Perfecto estado. Rafael Calvo, 7.
♦ CHAPA, pintura, guardanieve. Economía, rapidez. 2-23-61-57.
♦ EMETERIO. Chapa, pintura, guardanieve. 2-23-81-94.
♦ EMETERIO. Garantía, economía, rapidez. 2236157.
♦ EMETERIO. Joaquín María López, 7.

Consultas
♦ CLINICA antivenérea, blenorragia, impotencia, fimosis. Economía, 2. (14.273.)
♦ IMPOTENCIA. Últimos tratamientos. Fuencarral, 6. (12.256.)
♦ BLENORRAGIA, sífilis, debilidad, impotencia, análisis, operación fimosis. Duque Alba, 10. Clínica doctor Hernández. 2653446. (332.)
♦ "CLINICA Fuencarral." Especializada enfermedades genitourinarias, impotencia últimos tratamientos. Fuencarral, 88. (8.893.)
Enseñanzas
♦ BACHILLERATO elemental Superior, mañanas. Noche Academia Rodripa. Glorieta Bilbao (Fuencarral, 105). Varios cursos en una. ♦ MAGANI Ciencias económicas. 2-32-47-26.

Estanterías metálicas

♦ ESTANTERIAS metálicas. No instale... sin consultarlos... Es dinero. Más baratas que de madera. PRINTCEXA. Edificio España. Madrid-5. Teléfono 2-41-22-22.

Fotografía

♦ BARBOSA. Conde Peñalver, 4.
♦ BARBOSA. Montero, 36.
♦ BARBOSA. Luchana, 20.

Gestorías

♦ PONS. Avenida José Antonio, 30 bis. 2-22-29-80.
♦ PONS. General Pardiñas, 32. 2-76-42-06.

Guardamuebles

♦ MATESANZ. Teléfono 2-43-26-79.

Máquinas de escribir

♦ MAQUINAS escribir, grandes facilidades. Montero, 33 (pasaje).

Máquinas generos punto

♦ MAQUINAS punto sistema italiano. Últimos modelos. Mejores precios. Facilidades. Rematadoras. Picadoras sastrería. Bobinadoras. IMPERIO. Montero, 32.

Motores

♦ REMI. Alternadores, dinamos, electromotores. San Bernardo, 120. 2249258.

Offset

♦ TRABAJOS de primera calidad con maquinaria moderna para folletos, impresos, a láminas y cuadros. JHERR. Velázquez, 124.

Peluquerías

♦ ACADEMIA Montera tiene los mejores modelos para practicar y aprender el curso de peluquería. Corte tijera, navaja. Ondas al agua y marcel. Manicura. Precios económicos. Montero, 12.
♦ ACADEMIA Sol. Peluquería, belleza, manicura. Puerta Sol, 9, esquina Arenal. 2-32-46-21.

Pérdidas

♦ 1.000 pesetas devolución mastin, gran tamaño, color claro, perdido día 15. 2-43-00-58.

Pianos

♦ MAESTRO Villacañas. Alquiler, 150, garantizados. Espejo, 9. 2-41-52-17.

Plazos

♦ ALMACENES Alco. Facilidades pago.
♦ ALCO vende sin aumento.
♦ ALCO, mantas, sábanas, colchas.
♦ ALCO vende sin aval.
♦ ALCO, sastrería, camisería, gabardinas.
♦ ALMACENES Alco, tejidos en general, señoras, caballeros.
♦ ALMACENES Alco, Montero, 6.

Televisores

♦ TELEVISORES Telefunken, 30 meses; Philips, 25. 2-31-31-79. Dagesa. Corredora Baja, 12. Tienda.
♦ AUTENTICAMENTE verdad. Televisores 479 mensuales. Sin entrada ni recargo, regalando antena, mesa, elevador. 2-46-19-22.
♦ TELEVISORES todas marcas. Descuentos, 20 al 30 por ciento, incluso accesorios. Plazos sin recargo. 2-41-73-66.

Varios

♦ ASOCIARIAME 50.000, colaborando personalmente. Apartado 4.026. Madrid.

Ventas

♦ DISCOS micro surco baratísimos. Intercambio, compra. José Antonio, 43, cuarto.

HIPOTECAS

♦ HIPOTECAS 24 horas. Exclusivas Merino. Fuencarral, 23; Padilla, 58.
♦ HIPOTECAS rapidez, discreción. Gadea. Padilla, 61.
♦ COLOCARIA urgente 1.500.000 sobre finca rústica. 2-31-02-67.
♦ HIPOTECAS. Exclusivas Arellano. 2-31-70-54.
♦ HIPOTECAS urgente en Madrid y provincias. FERMAR. Bravo Murillo, 290. 2-79-17-57.

RUSTICAS

♦ ATENCION. Disponemos compradores fincas rústicas. Aproveche la oportunidad de vender. Montero, 10-12. Exclusivas Arellano. 2-31-71-46.
♦ TENEMOS la finca que desea comprar. Consúltenos. Exclusivas Arellano. Montero, 10-12. 2-31-71-46.

TRASPASOS

♦ GOZALO!!! Droguería junto plaza Cebada; renta, 590; precio, 450.000 con generos; ocasión.
♦ GOZALO!!! Perfumería esquina Atocha, renta antigua, elevadas ventas.
♦ GOZALO!!! Frutería vendiendo 3.000 diarias, separación forzosa.
♦ GOZALO!!! Mercería semisquina Carretas 300 metros, vendiendo 9.000 diarias.

NAVES

♦ SAIGON. Alquileres. Traspasos. Vendemos. 2-48-64-86.
♦ NAVE local necesitada. 2-31-87-60.
♦ NAVE 230 metros magnífica, almacén, entrada vehículos, baratísima. Avenida Oporto, Eladio. 2-22-62-45.

URBANAS

♦ GOZALO!!! Piso industrial esquina Sol, catorce habitaciones, 350 metros, propio pension u oficinas. 450.000.
♦ GOZALO!!! Pension junto Sol 10 habitaciones, gran oportunidad.
♦ GOZALO!!! Local esquina Alonso Martínez, traspaso o venta, propio cualquier industria.
♦ GOZALO!!! Lechería, venta 7 cántaros, centricísima.
♦ GOZALO!!! Papelaría junto Pez; renta, 215; propio cualquier industria.
♦ GOZALO!!! Toda clase negocios. Puerta Sol, 13.
♦ LOCAL propio taller almacén, próximo Serrano. 2-23-30-42.

♦ GOZALO!!! Exterior Goya 6 habitaciones, confort. 850.000.
♦ GOZALO!!! Exterior Bravo Murillo 5 habitaciones. 465.000. Facilidades.
♦ GOZALO!!! Exterior O'Donnell, lujoso, tres baños, parquet, calefacción, agua caliente central. Oportunidad.
♦ GOZALO!!! Exterior junto Becerra 7 habitaciones. 960.000. Facilidades.
♦ GOZALO!!! Exterior lujosamente amueblado, soleado, junto Alcalá. 850.000. Facilidades.
♦ GOZALO!!! Exterior superlujoso, 225 metros, todo exterior. Velazquez, 6. Puerta Hierro. Facilidades.
♦ GOZALO!!! Pisos exteriores junto plaza Mariano Cavia. 325.000 a 620.000. Facilidades.
♦ GOZALO!!! Puerta Sol, 13. 2-21-52-49.

Cada PALABRA DOS PESETAS

En esta sección, cada palabra DOS PESETAS

CRUCIGRAMA

Por K-B-ZAS

5: Abundancia de uva. Ración de la tropa en marcha.—6: Espíritu de confederación.—7: Al revés, sujetará. Instrumento para sujetar las bestias por el hocico.—8: Punto cardinal. Al revés, sazón. Número romano. 9: Al revés, punta corva de la cola del alacrán.—10: Bañado de luz.—11: Adverbio.

VERTICALES.—1: Río de Rusia.—2: Animal de color parecido al del melocotón.—3: Al revés, montes del Asia Menor.—4: Vocal. Ciudad y puerto de Ucrania. Número romano.—5: Acopiábala.—6: Caricia. Vocal. Al revés, galería de mina.—7: Cierto corte.—8: Punto cardinal. Parte de la Filosofía. Punto cardinal.—9: Adverbio.—10: Al revés, tierra laborable.—11: Al revés, alabanza.

SOLUCION

0-9: Ast-10: opmac-11: sol.
Beso: A ohaC-7: abseladuna-8: O. Etica.
adi-4: A Odesa. C-5: Acparabala-6: VERTICALES.—1: Ura-2: Overo.—3: C-9: anu-10: Car-11: Aca.
Federalismo-7: ária. Acta-8: O. aboda.
As-4: O. opose-5: Uvada. Etapa-6: VERTICALES.—1: Abo-2: Acebo-3: mides, 2: Rascón, 19 (colonia Perlo); Eugenia de Montijo, 83 (Carabanchel Bajo); Mercedes Artega, 32 (entrada por Radio, Carabanchel Bajo); avenida Muñoz Grandes, 19 (Carabanchel Bajo); camino de las Animas, número 344 (Carabanchel Bajo); Alejandro Morán, 9 (Puerta Buita); Vía Lusitana, 20 (colonia San Vicente de Paul); carretera de Toledo, 22; Jacinto Verdader, 11; Isabelita Usera, 29; Antonio López, 152; paseo de las Delicias, 106; Batalla del Saalido, 12; paseo de la Chopera, 3 (sector de Jaime el Conquistador); Embajadores, 18; paseo de las Acacias, 5; Zurita, 41; Atocha, 114; Narciso Serra, 12; avenida Ciudad de Barcelona, 99 (antes Pacifico); Sierra Alcubierre, 4 (próxima iglesia Santo Angel. Puente de Valdecaas); Robles, 2 (Puente de Valdecaas); Puerto Bonaguas, 24 (Puente de Valdecaas); Puerto Monasterio, 7 (Puente de Valdecaas); Pico Montánchez, 1-A (esquina a Arroyo del Olivar); avenida Mediterráneo (bloque Madrileña Textil); avenida de la Albufera, 302 (Puente de Valdecaas).

FARMACIAS DE GUARDIA

precisados, 14; plaza Herradores número 2; Cava Baja, 7; Victoria, 6 y 8; plaza Iriso de Molina, 18; Prado, 6; Lope de Rueda, 16; Doce de Octubre, 17; Hermosilla, 122; barrio Moratalaz, unidad vecinal H; María Teresa Sáenz de Heredia, sin número (barrio de la Elipa); Jorge Juan número 104 (frente Palacio de Deportes); Alcalá, 173; Goya, 55; Recoletos, 6; Fernando VI, 29; Joaquín García Morato, 4; Hortaleza, 44; Infantas, 42; Peligros, número 4; Fuencarral, 83; Pez, número 9; Princesa, 16; Coman dante Fortea, 100; paseo de Extremadura, 92; Hilarion Esllava número 65; Fernando el Católico, 28; Andrés Mellado, 15; Marqués de Urquijo, 27; Cea Bermúdez 13; glorieta de Quevedo, número 6; Sandoval, 4 (frente cine Bilbao); García Morato, 111; Cines Russas, 14; Zurbano, 54; Margaritas, 2; Bravo Murillo, número 103; Lérica, 6; Bravo Murillo, 339 (Tetuán); San Benito, 20 (Ventilla); Arroyo, 13 (Tetuán); General Ramírez de Madrid, 18; María de Molina 3 (próxima a Castellana); Armandillo Palacio Valdés, 1 (edificio

¡¡REGALAMOS AGATHA CHRISTIE!!

REGALO DE UN LIBRO DE AGATHA CHRISTIE (225 PAGINAS), COMPRANDO

150 FIGURAS ESTELARES DE LA HISTORIA

UN MARAVILLOSO DESFILE DE LOS 150 GRANDES DE LA HISTORIA

¡EXPLICADO CON AMENA ERUDICION!
¡AUMENTE SU CULTURA!

ALGUNAS DE LAS 150 BIOGRAFIAS: David, Confucio, Buda, Alejandro Magno, Julio César, Atila, Mahoma, el Cid, Alfonso X, Juana de Arco, Reyes Católicos, Gran Capitán, Enrique VIII, Solimán, Felipe II, Tudor, Gustavo Adolfo, Romanov, Mustafa, Leopoldo I, lord Clive, Pitt, Luis XV, María Teresa, Carlos IV, Washington, Robespierre, Napoleón, Nelson, Metternich, Alejandro I, Victoria I, Disraeli, Napoleón III, Bismarck, Grant, Lincoln, Prim, Clemenceau, Wilson, Nicolás II, Lenin, Alfonso XIII, Roosevelt, Mussolini, Hitler, Gandhi, Stalin, Pio XII, Foster Dulles, Marshall, etc.

Contiene 24 LAMINAS INTERCALADAS Encuadrada en tela, oro y sobrecubierta
PRECIO (franco envío): 122 PESETAS

Envíeme a reembolso de 122 pesetas el tomo "150 FIGURAS" y el REGALO de un libro de entre estos tres de Agatha Christie: "Asesinato en Orient Express", "Cadáver en biblioteca", "Muerte visita al dentista" (elijá el título que desee).

Don
Calle
Población Provincia

A PLAZOS vendemos a 130 pesetas: 60 pesetas a la recepción y dos mensualidades de 35 pesetas. Táchese lo que no interese. Los otros dos tomos de Agatha Christie se los podríamos enviar cargando 30 pesetas por los dos (franco portes). P.

Recorte, llene y envíe este cupón, escribiendo con MAYUSCULAS sus datos personales a:
ENCICLOPEDIAS DE GASSO. Sección 4.ª Vía Layetana, 153. Barcelona-9

UNA PERIODISTA NORUEGA, EXPULSADA DE UN HOTEL EN PALMA DE MALLORCA

Dijo que venía a escribir artículos contra Es aña y los españoles
Y publicó la falsa noticia de la detención de catorce turistas

PALMA DE MALLORCA.—Una noticia sin fundamento publicada en la Prensa de Estocolmo, según la cual catorce pasajeros suecos habían sido detenidos por la Policía española, ha hecho funcionar los teléfonos con llamadas a los centros periodísticos y policiales por los corresponsales de las agencias extranjeras.

La noticia, presentada por la Prensa de Estocolmo, se desmiente rotundamente, ya que ni uno solo de estos viajeros ha sido detenido por la Policía española ni ha sufrido la menor molestia.

En realidad, la falsa noticia parece haber sido producida por la súbdita noruega Greta Lund, quien el pasado día 28, después de cenar, se negó a pagar veinticinco pesetas, importe de una botella de vino, en el hotel El Ciervo. La súbdita noruega promovió un fuerte escándalo. La dirección del hotel le regaló el importe de la botella de vino, y

ella reaccionó, muy enfurecida, diciendo que era enviada especial de un periódico sueco para escribir artículos contra España y los españoles. La dirección del hotel la expulsó del establecimiento.

En esta discusión intervino el súbdito sueco, hospedado en el mismo hotel, Bertil Wahlbe, quien tiene su domicilio en Hagersten (Suecia), calle de Tomtrattsv, número 228, quien ha manifestado que está dispuesto a testificar sobre la conducta de la señorita Lund en este asunto.

En los círculos periodísticos de Palma se hacen comentarios jocosos sobre este asunto, al ser conocida la realidad de los hechos.

PERSIA

LA LUJHA ENTRE LOS QUE REGOJIAN PETROLEO PROVOCA UN INCENDIO: SIETE MUERTOS Y DIECISEIS HERIDOS

TEHERAN.—Siete personas resultaron abrasadas y 16 con quemaduras de gravedad por la rotura de una conducción de petróleo que une la refinería de Abadán con los desiertos del sur del Irán. El combustible derramado comenzó a arder.

Las víctimas se produjeron entre una multitud que recogía el líquido. El fuego se inició como consecuencia de reyertas entre dichas personas. (Efe.)

IMPORTANTE EMPRESA DE ELECTRODOMESTICOS

PRECISA

JEFE TECNICO para sus servicios de asistencia en la Delegación de Madrid

REQUERIMOS:

Alto espíritu de responsabilidad. Dotes de organización y mando. Espíritu comercial, conocimientos técnicos máximos a nivel de maestro industrial. Práctica de taller. Edad, de 25 a 35 años. Carnet de conducir 2.ª clase.

OFRECEMOS:

Empleo estable bien remunerado. Amplio apoyo con medios para el desempeño de sus funciones. Escribir de puño y letra con datos personales e historial profesional, adjuntando fotografía, al

Apartado 285 - ZARAGOZA

SABADO, TRES DE LA MADRUGADA

Muere un hombre en circunstancias extrañas

Cayó, o se arrojó, desde una ventana de la casa donde vivía su novia

A las tres en punto de la madrugada del sábado, los vecinos de la casa número 12 de la calle de Don Felipe despertaron sobresaltados después de oír un gran ruido en el patio, como si un objeto pesado hubiera caído desde lo alto del edificio. Al principio creyeron que podía tratarse de un pedazo de pared, ya que la casa es de vieja construcción; pero los primeros vecinos que se levantaron de sus camas y abrieron las ventanas para conocer las causas de aquel estrepitoso ruido vieron con horror el cuerpo de un hombre caído sobre el cemento del patio, con la cabeza y otras partes de su cuerpo destruidas. Inmediatamente se llamó a la Policía, que acudió rápidamente. Dada la avanzada hora, no hubo testigos presenciales y, por tanto, no ha podido comprobarse la naturaleza de esta caída mortal; pero, según algunos detalles que aparecen en las paredes del angosto patio, y por otras circunstancias que concurren, la caída parece ser que fué desde una ventana del cuarto piso. El cuerpo rebotó en un balconcillo del segundo piso y por último fué a estrellarse contra el suelo. Por los documentos que el muerto llevaba se pudo comprobar que se llamaba Rafael Matesanz Matilla.

Uno de los vecinos, el señor Muñoz, nos ha informado acerca de lo que él vió en la madrugada del sábado, cuando se levantó sobresaltado de la cama, momentos después de ocurrir el mortal accidente:

—Estábamos durmiendo, cuando oímos un fuerte ruido que venía del patio. Pensamos que pudiera haberse caído un trozo de pared, ya que nuestra casa es bastante vieja y está en malas condiciones. Me levanté para ver lo que pasaba, y en el preciso momento en que lo hacía miré al reloj: eran las tres en punto de la madrugada. Abrí la ventana de mi casa que da al patio y contemplé el cuerpo de un hombre tendido boca arriba y sobre una sábana. La cabeza estaba apoyada sobre el saliente de una pequeña fuente; los brazos los tenía abiertos

en cruz. Aquel cuerpo, tendido de esa manera que le explico, y sobre la sábana blanca, estaba iluminado por la luz de la luna... Aquello parecía una visión más que una realidad. En mi vida he sufrido una impresión tan desagradable como aquella. El fuerte golpe había despertado también a otros muchos vecinos. Uno de ellos se desmayó, y yo me mordí la mano para tratar de ocultar el horror que sufría a mi esposa, que me preguntaba intriguada sobre la causa de los fuertes ruidos del patio. Inmediatamente avisamos a la Policía, a la que informamos de todo lo que habíamos visto.

EL MUERTO NO VIVIA EN LA CASA

Este vecino y otros con quienes también hemos hablado nos han informado que el muerto no vivía en la casa. Parece ser que era novio de una joven que habitaba como huésped en el cuarto piso y cuyo nombre es el de Josefina.

—Según nos han dicho algunas personas—nos informa un vecino—, el muerto era paracaidista y vivía por la calle de San Mateo. Unos taberneros de por aquí cerca han declarado que este joven frecuentaba sus establecimientos y que algunas veces le habían visto con la mujer que vive en nuestra casa. Pero, en realidad, nunca le habíamos visto subir las escaleras ni podemos confirmar nada de su identidad ni sobre sus relaciones con la joven huésped del cuarto piso.

Hemos intentado hablar con las personas que ocupan el cuarto piso derecha para indagar nuevos detalles sobre la identidad del muerto, pero no había nadie en la casa. Este piso lo habita una mujer soltera que es camarera en un bar, pero los vecinos no saben cuál es. La joven presunta novia del muerto había salido esta mañana temprano y también ignoraban adónde fué.

No se ha podido determinar con exactitud desde qué piso cayó, o se arrojó, la víctima, pero

si se sabe, más o menos exactamente, la trayectoria que siguió el cuerpo en su caída. Hay unas huellas en la pared y en un balconcillo que indican esto.

¿Se arrojó el hombre, desahogado por alguna causa, y eligió esta casa para así culpar a su presunta novia? ¿Cayó casualmente, debido a un estado de embriaguez? Intentaría cruzar a través de la ventana de la escalera al balconcillo que da a la casa de Josefina y en el momento de la operación perdió el equilibrio y cayó al vacío?... Todas estas preguntas se hacen ahora los vecinos y la Policía.

El juzgado de guardia se personó en el lugar de los hechos y ordenó el levantamiento del cadáver y su traslado al Instituto Anatómico Forense, para la práctica de la autopsia. Esta mañana hemos querido conocer el resultado de esta diligencia, y nos han informado que, al parecer, no hay indicio de anomalía alcohólica o de otro tipo en sus vísceras.

ULTIMA HORA

El muerto, según unas manifestaciones que hemos podido conocer a última hora, era un hombre de veintisiete años, de una vida un tanto extraña. Había pertenecido al cuerpo de paracaidistas, del que salió Solía embriagarse con frecuencia y padecía cierta deformación mental, debido a un ataque de meningitis que sufrió. Parece ser que la presunta novia le había despedido a causa de su vida irregular. Quizá esto fuera el motivo por lo que el muerto decidió enfrentarse con la novia para pedirle explicaciones. Se da la circunstancia de que, según nos han dicho, la puerta de la casa número 12 de la calle de Don Felipe no cerraba bien, por cuya razón el hombre pudo entrar en la casa sin ser visto. Ya en el cuarto piso quizá intentara entrar en la vivienda de su novia a través del balconcillo y cuando se encontraba entre la ventana de la escalera y el referido balconcillo perdió el equilibrio.

EL HOMBRE DEL TIEMPO TEMPORAL

Estamos en un típico temporal de invierno. Barómetros bajísimos, cielos entoldados por toda España, lluvias totalmente anárquicas, aire muy frío en altos niveles y aire que se está suavizando algo de temperatura en las capas bajas, por haber un predominio de vientos de componente Sur.

La región cantábrica es la que tiene un tiempo menos malo, pues con el viento Sur siempre disfrutan allí de unas temperaturas tan suaves como puedan tenerlas en la Costa del Sol; además, la lluvia es siempre difícil con ese viento en la costa Norte, y sólo surge en forma débil y aislada.

No presenta síntomas de remitir el temporal, con el que ya llevamos casi dos días. La borrasca tiene su centro ligeramente al oeste de Galicia, tanto en las capas bajas como en niveles altos de la atmósfera. No hay frentes de lluvias ya, no hay masas de aire distintas y yuxtapuestas; es todo una masa homogénea de aire húmedo, inestable, que da vueltas alrededor del centro de la perturbación. Por ello no habrá áreas delimitadas de precipitación. Estas surgen irregular y caprichosamente, y también hay y habrá sus alternativas, con intervalos de descanso en la lluvia.

por correspondencia



CONTABILIDAD

Con la garantía del Centro de máximo prestigio

25 AÑOS DE EXPERIENCIA

CCC

300 000 ALUMNOS

Centro autorizado por el Ministerio de E. N.

Otros cursos CCC

FRANCÉS	SECRETARIADO*
INGLÉS	CORRESPONSAL
ALEMÁN	REDACCION
ESPAÑOL (para extranjeros)	CULTURA GENERAL
RUSO	ORTOGRAFIA
LATÍN	DIBUJO ARTISTICO
VASCUENSE	RADIOMONTADOR
ESPERANTO	TELEVISION
SOIFEO	TRANSISTORES
ARMONIA	ELECTRONICA
ACORDFON	MAITRE DE HOTEL
GUITARRA	SEGUROS (agente)
CALCULO	SEGUROS (administrativo)
ADMINISTRADOR	DETECTIVE PRIVADO
TRIBUTACION	JUDO JIU-JITSU
MECANOGRAFIA	CINEMATOGRAFIA
TAGUIGRAFIA	CULTURA FISICA
BACHILLERATO	CORTE Y CONFECCION

Los cursos CCC no son como los demás...

Deseo información GRATIS sobre

Nombre _____
Calle _____
Poblacion _____
Prov _____

CCC Goribay, 13 Dp. A 42-SAN SEBASTIAN

PALACIO DE LA PRENSA y ROXY Sala «A»

HOY, LUNES: ¡UN ESTRENO SENSACIONAL!

SESIONES: 6,45 y 10,15

EL DRAMA MAS EXTRAORDINARIO PRODUCIDO POR HOLLYWOOD EN LOS ULTIMOS AÑOS



¡Dos actrices laureadas con el Oscar!... ¡Dos caracterizaciones insuperables!... ¡UN FILM INOLVIDABLE!
PARA MAYORES DE 18 AÑOS