

EL TIEMPO (S. Meteorológico N.).—Probable hasta las seis de la tarde de hoy. Toda España: Seguirá el régimen de lluvias, con algunos claros. Temperatura: máxima de ayer, 22 en Sevilla; mínima, 2 en Segovia. En Madrid: máxima de ayer, 9,3 (12 m.); mínima, 5,9 (5,3 m.). (Véase en 7.ª plana el Boletín Meteorológico.)

EL DEBATE

EQUIPOS AMPLIFICADORES para propaganda electoral Alquiler e instalaciones VIVOMIR • Alcalá, 67

MADRID.—Año XXIII.—Núm. 7.458 * Domingo 22 de octubre de 1933

CINCO EDICIONES DIARIAS

Apartado 466.—Red. y Admón., ALFONSO XI, 4.—Teléfonos 21090, 21092, 21093, 21094, 21095 y 21096

Colas en las taquillas de Acción Popular para entregar donativos

Votos para la Casa del Pueblo

Pese a las amenazas, a las seguridades de triunfo, a todo lo que en el mitin socialista de anteayer tendía a dar sensación de fuerza, se traslucía en todos los discursos un temor evidente: el del bloque antimarxista. Los pocos discursos fueron para él. Lo que increpaban y denunciaban como coyunda monstruosa era él. La consecuencia es clara: lo que temían era él.

Artimañas de todo género emplearon los ex ministros del socialismo para atraerse de nuevo a los grupos no marxistas que con ellos formaron la Conjuración triunfante en abril y en junio del 1931 y de la cual obtuvieron los socialistas el rendimiento máximo. Se recurrió a todo género de halagos, se habló de "jueces de paz" en la contienda de marxismo y antimarxismo, invitando con tan halagüeña denominación a que se formen las terceras candidaturas, única esperanza de las huérfanas de la Casa del Pueblo; se tocó el resorte sectario para buscar de esta manera el aglutinante; no faltó el amoroso recuerdo a la "lealtad" de algunos que tienen que figurar a estas fechas de "polizones" en ajena candidatura para alimentar así su aspiración a sentarse en los escaños del Congreso.

Tal es una de las notas comunes que más destacan en los discursos del viernes y les prestan unidad circunstancial, ya que carezcan de la fundamental. El mismo señor Largo Caballero con aquel dilatadísimo alegato que intentó defender su gestión no buscaba otra cosa que excusarla de las imputaciones de nociva para la Economía nacional que se le habían hecho. ¿Y qué pretendía con esto sino tranquilizar a los grupos de izquierda no conformes con el espíritu socializante?

Lo cierto es que los socialistas sienten miedo a la lucha con bloques en los que figuren representantes de todos los enemigos del marxismo. Este miedo es ya un primer efecto apreciable del ambiente propicio que se ha formado en torno de las candidaturas antimarxistas. Cuanto más se piensa en ello y más cercano se advierte el peligro, más crece en la opinión el anhelo de que cuaje al fin un amplio frente electoral cohesionado por el antimarxismo, única bandera que puede unir hoy a la inmensa mayoría de los españoles y singularmente a los electores de Madrid.

El fenómeno tiene poco de sorprendente y es una reacción natural de la sociedad atacada en sus cimientos. Se ha producido en otros países donde el socialismo llegó a clavar su garra en el Poder. Y el público no lo olvida. El resultado que la unión permitió en las últimas elecciones generales inglesas y el que la división ha producido en las noruegas, dan lecciones de la experiencia que conviene aprovechar. Las aprovecha, sin duda alguna, la enorme masa de votantes llamada a pronunciarse el 19 de noviembre. No hay más que poner oído al unánime clamor para apreciar bien en qué sentido se manifiesta. Organos de Prensa, entidades como Unión Económica, han marcado claramente su actitud. Y nosotros sabemos de qué manera tan continua nos llegan excitaciones apremiantes que se concretan en una palabra: antimarxismo.

Nuestro reciente artículo en defensa de esa posición ha tenido, por esta causa, una repercusión notable. Y no se crea que son solamente las fuerzas económicas las que por sentir más próximo el riesgo y haberlo experimentado en sus más vitales organismos, nos alientan en grado mayor. Todos los preocupados en esta hora grave por hallar solución al problema político de España, muchos de los que sienten como por instinto la necesidad imprescindible de vencer al peor enemigo del orden y de la sociedad, los que colocan por encima de todo una preocupación que se sobrepone a la que despiertan los intereses materiales... todos se inclinan por la orientación hacia las formaciones compactas, inspiradas por el antimarxismo.

Nosotros, ante unas elecciones decisivas que en algunos aspectos igualan y aun superan a las del 12 de abril de 1931, tenemos que recoger esta situación de espíritu del Cuerpo electoral y recordársela a los dirigentes de todos, absolutamente todos los partidos que tienen al socialismo como enemigo común. Piensen cuantos desean una obra de consolidación que es imposible mantener, como se ha venido haciendo durante dos años y medio desde el Poder, un trato desigual para los españoles que hace sus víctimas precisamente a los sectores que con más firmeza sienten el espíritu ciudadano y a las masas mejores del país. Consideren otros que no habrá nada que pueda ser reheno ni salvado de la ruina si la dictadura del proletariado se hace dueña de España. La solución catastrófica no es nunca una solución. Da origen a veces a períodos caóticos que sólo duran ocho meses, como en Hungría, pero que otras no se liquidan en diez y seis años, como en Rusia, ni en veinticinco, como en México.

Ante semejante perspectiva hay que convenir en que todo sacrificio aparece pequeño. Y no está ciertamente velada u oscura la voluntad del Cuerpo electoral. Volviendo a referirnos a Madrid, puede decirse que los madrileños piden con unanimidad pocas veces conseguida que se les dé la oportunidad de derrotar clamorosamente al socialismo, de ser ellos quienes destierren de la capital de España esa amenaza constante y esa sombra de preocupación. Y el hecho es que, encontrándonos con la absurda ley Electoral que el socialismo forjó en sus horas de Poder, para conseguir el anhelado fin que la mayoría de los electores quiere, no hay más camino que uno: el frente antimarxista.

Concluimos estas líneas con la misma serenidad y firmeza que las que al mismo asunto dedicamos días atrás. Cumplimos con nuestro deber al reflejar el ambiente y al pedir que se atienda y satisfaga el clamor político, y al mismo tiempo salvamos nuestra responsabilidad. Las horas muy contadas que restan para ultimar las candidaturas son graves para los que tienen el deber de formarlas y acopiarlas. Los votos que se quiten al frente antimarxista son sufragios con los que se obsequia a la candidatura de la Casa del Pueblo.

Hoy, clausura de la El Día de las Misiones Semana Social

Hablará el Arzobispo de Tarragona, doctor Vidal y Barraquer

Hoy, a las once, en el Cine del Callao, se celebrará la solemne sesión de clausura de la Semana Social.

En ella pronunciará un discurso el eminentísimo señor don Francisco Vidal y Barraquer, Cardenal Arzobispo de Tarragona.

Las personas que no hayan podido proveer de invitación para este acto podrán solicitarla de los organizadores, a la entrada del salón.

Las puertas del "cine" se cerrarán a las once menos cuarto.

Conferencia de M. Senarens

El lunes, a las 6.45, organizada por el Instituto Social Obrero (I. S. O.), pronunciará una conferencia sobre "Socialismo cristiano" el secretario de la Internacional Sindical Cristiana, M. Senarens, venido a Madrid con ocasión de la Semana Social. El acto se celebrará en Alfonso XI, 4, y la entrada será pública para empleados y obreros. La conferencia será radiada.

Viaje del "Discovery II" a los mares antárticos

LONDRES, 21.—El vapor inglés "Discovery II" ha zarpado esta mañana para emprender un crucero de veinte meses por los mares antárticos.

El presente número de EL DEBATE consta de VEINTICUATRO PAGINAS Su precio es de VEINTE CENTIMOS

SE PIDEN MANIOBRAS PARA PREPARAR LA DEFENSA AEREA DE PARIS

En todas las ciudades francesas está preparada la organización civil para esto

Los edificios nuevos deben tener sótanos a propósito para guarecerse

(De nuestro corresponsal)

PARIS, 21.—Algunos piden en París maniobras defensivas de la población civil contra la guerra aérea. Recientemente se han hecho maniobras de este género en Marsella, Tolón, Metz, Nancy, Troyes y Dijon. En París se ha tratado varias veces de realizarlas, pero siempre se ha desistido, seguramente porque las maniobras de alarma podrían ser alarmantemente interpretadas. No sabemos si ahora la proposición tendrá más éxito.

Esta es otra de las preocupaciones compartida por todos los países más acá de los Pirineos y desconocida en España. En Francia hay una organización muy compleja y completa de defensa aérea. Todas las ciudades importantes tienen para este servicio una Comisión departamental, presidida por el prefecto. En los pueblos es el alcalde quien preside. Algunas grandes industrias disponen de medios propios para su seguridad. En las Comisiones están representados la Cruz Roja, la Policía, los servicios sanitarios, las Ligas de defensa aérea y otras asociaciones. En todas las ciudades y pueblos se constituirán, además, unas guardias ciudadanas de voluntarios formadas por hombres exentos del servicio militar. En la próxima guerra habrá que aprovechar, para un servicio o para otro, a todo el mundo. Hay en cada Comisión un oficial que asegura el enlace con el Ejército, pero estas organizaciones de defensa civil dependen del ministro de la Gobernación.

El trabajo de las Comisiones consiste principalmente en determinar los sitios de resguardo en cada sitio; en mantener continuamente estos abrigos en buen estado; en dar la señal de alarma y en disponer de tal forma la unión de los servicios que toda la población quede guarecida lo más rápidamente posible. La señal de alarma será dada por sirenas adaptadas a estaciones eléctricas y manejadas a distancia. Las carretas que se repartirán entre la población civil serán diferentes de las del Ejército. Hay, además, en cada ciudad poderosos aparatos que registran el vuelo del avión y lo sitúan exactamente.

El interés por la defensa aérea llega a tal extremo, que en París no puede construirse ningún edificio sin tener presente el informe sobre la disposición de los subterráneos, redactado en cada caso por la Comisión técnica. Hasta ahora, para edificar se tenían presentes las condiciones meteorológicas del país. En adelante será igualmente necesario considerar la eventualidad de un bombardeo aéreo. Las murallas de París no están todavía del todo destruidas; ya comienzan a ser reemplazadas por estas nuevas obras subterráneas de defensa.

Esta es solamente la parte defensiva. Los medios y disposiciones de defensa activa se mantienen secretos, como es natural. Los investigadores buscan los elementos de un aparato radioeléctrico anti-aéreo, un radio-cañón. Una estación emisora de ondas cortas, de gran potencia, crearía un campo electromagnético de alta tensión que podría ser proyectado donde se quisiera, merced a un reflector móvil. Dentro de este campo, los motores de los aviones se paralizarían. Es claro que también pueden hallarse materiales para aislar los motores.

Esta obsesión del peligro aéreo es otro de los rasgos que confieren expresión particular a la fisonomía de nuestra época.—Santos FERNANDEZ.

El gobernador de la Ciudad Vaticana, Serafini.

El sobrino de Pio XI, conde Ratti, explicó a Su Santidad la distribución del nuevo edificio, y después el Papa dirigió breves palabras, subrayando la importancia de una obra que es verdaderamente estimable. A continuación movió una manivela, y se puso en marcha la maquinaria inmediatamente después Pio XI hizo una detenida visita a toda la instalación.

La nueva Central es, técnicamente, de las más perfectas que se conocen.

Los sacerdotes rescatados

ROMA, 21.—Los sacerdotes católicos prisioneros de los soviets que han sido libertados a cambio de veinticuatro comunistas presos en Lituania, debían ser trece, pero dos de los sacerdotes murieron durante las negociaciones del rescate.

El Obispo libertado es Monseñor Matulanis, y fué recibido en la frontera lituana con gran emoción por todos los fieles.

LO DEL DIA

El Día de las Misiones

En "El Día universal de las Misiones" que hoy celebra la Iglesia católica, obliga doblemente a los católicos de España. Cerrar los oídos al mensaje pontificio al pensar en la fe y en la caridad, en la cristianidad, sería una traición a nuestra fe y a nuestra Patria. El misionero figura en la cumbre de nuestros fastos más gloriosos, no sólo en la fe y en la caridad, sino en la civilización española tan amplia, tan generosa, tan "católica", que ha obligado, con una deuda de gratitud imposible de pagar, al mundo entero.

Día de oración, día de propaganda, día de limosna. Con esto debemos hacer la fiesta de mañana. Los misioneros que evangelizan ahora millones de seres, reclaman a los fieles las plegarias. Saben que sin Dios, sin esfuerzo, sin fe, cargado de dolores, apremiado por las insidias de los hombres y de los elementos, heroico hasta el martirio, ni la ayuda de sus hermanos en la fe bastaría a la conversión de un alma, materia suprema de toda la actividad misional. Pero, tras las oraciones, ha de venir la acción.

Inútil, ¿no es verdad?, ponderar la actividad de los misioneros. Se trata ahora de nuestro concurso que en este día podemos ofrecer de dos modos especialmente: propagando las obras para que el relato encienda los espíritus y mueva las voluntades en favor de las misiones, y ofreciendo nuestras limosnas para facilitar la tarea de los apóstoles de Cristo en las tierras, muchas veces hostiles, casi siempre indiferentes y siempre extrañas y lejanas, donde los sacerdotes, los legos y las religiosas sufren y mueren por nuestra fe y por nuestro Dios.

Nobleza obliga, además. Durante siglos, misioneros españoles, al tiempo que conquistaban almas, cosechaban laureles inmortales y frutos preciosos para la ciencia y Patria españolas. Casi es lo único que queda de un gran imperio: esa "añadidura" magnífica que Dios otorga a los hombres y a los pueblos que buscan primero el Reino y la justicia divina. Como nosotros ahora también. Evocamos las puras glorias que pasaron, para más obligar a la regeneración presente, para pedirle en nombre de Dios y en nombre de la Patria la plegaria, la alabanza y la limosna que los misioneros católicos del mundo entero, de tantas razas y países, solicitan de sus hermanos en el día de hoy.

Los sordomudos

Van diez y seis meses desde que los sordomudos fueron dejados en la calle para destinar el Colegio a Normal de Maestras y Museo Pedagógico. Es un buen edificio, amplio y bien situado, sobre el que tenía puestos los ojos el sector socialista e institucionalista para instalar el Centro que dirige la señora Cebrían de Besteiro, y el que se montó bajo la dirección del señor Cossio, secundado muy de cerca por el actual ministro de Instrucción pública, don Domingo Barnés.

Para lograr el fin propuesto, fué necesario desalojar a los sordomudos del local que ocupaban y para ello se había preparado al fin otro para sustituirlos los desgraciados anormales quedaron en la vía pública, con la mendicidad por todo porvenir. Nos lo cuentan hoy—ya los diez y seis meses—unas madres llorosas que se acercan a nuestra Redacción para pedirnos que nos ocupemos del asunto. Nos relatan su odisea por los despachos oficiales en busca de un apoyo que no encuentran. El señor De los Ríos, el ministro socialista que tanto se conmueve con las madres de su distrito, a juzgar por su lacrimoso discurso del Cine Europa, no tuvo, cuando estaba en el Gobierno, el mismo gesto de compasión para estas otras madres que, posiblemente, no lo van a votar. El delicado problema del cortinaje y demás cuestiones "financieras" pedagógicas le preocupaban más a él, a sus correligionarios socialistas y a sus amigos radical-socialistas, que el hecho de abandonar a los sordomudos, en forma que tiene todas las características del atropello y del despojo, acrecentadas por la falta de humanidad.

Estos amantes y protectores del pueblo son así. Llenos de fervoroso cariño en la hora de pedir los votos, y secos, fríos, cuando en las horas del Poder, no se trata de conquistar sufragios populares, sino de servir ambiciosos caprichos, ¡oh, la cultura! Nada menos que esa bandera que les es tan extraña pretenden levantar los socialistas. Para servir a su cuenta y razón—se han cometido desafueros como el de los sordomudos y el señor De los Ríos ha hecho el paleto ante las Universidades de Europa. ¡Como si no fuera exigencia máxima de la cultura atender a los sordomudos y procurarles medios de subsistencia, ni extremo de barbarie arrojarlos a pedir limosna, sin preocuparse más de ellos! ¡Habrá llegado la hora de atender a estos desgraciados, víctimas de la cultura del socialismo!

El procedimiento que aconseja Italia es más conforme a la situación de estas regiones. Los planes son más modestos. No pretenden vencer de un golpe todos los obstáculos, sino desahuciar uno a uno. En vez de un acuerdo general, convenios bilaterales; preferencias aduaneras, establecidas casi producto por producto; organizar el tráfico; favorecer las exportaciones. De este modo se puede resolver la situación gradualmente con una labor continua.

Es indudable que los graves momentos por que atraviesan estas naciones favorecen los deseos de quienes piden un remedio rápido a tantos males. Pero ese remedio no existe, y en buscarlo se pierden tiempo y trabajo. Pasa también, es verdad, el recuerdo del Imperio austro-húngaro, la antigua organización económica y política de la cuenca del Danubio. Y es cierto que muchos que contribuyeron a su desmoronamiento, lo lamentan ahora. Mas aquello pasó, y tampoco debe olvidarse que fué producto de siglos.

La organización de Europa Central

En la visita del ministro de Negocios Extranjeros de Checoslovaquia a Viena los dos Gobiernos han aceptado, como base de futuras negociaciones, el memorándum de Italia acerca de la reorganización de Europa Central. Parece que también Francia se muestra bien dispuesta hacia los recursos propuestos por el Gabinete romano, y en cuanto a los demás países interesados en el Danubio y fuera de él, no debe temerse oposición seria, por lo menos de principio. En realidad, muchas de las ideas expuestas en el memorándum habían sido ya discutidas e incluso aprobadas, bien al estudiar el plan de Tardieu o en las sesiones de Stressa el año pasado. Pero existe entre la mayoría de los proyectos anteriores y el que ofrece ahora Mussolini una diferencia capital.

Empieza en Berlín la campaña electoral

Un discurso de Goebbels, Queremos otro Reichstag, porque el actual es incapaz ante el peligro. Estamos dispuestos a llegar a un acuerdo con Francia siempre que quede a salvo nuestro honor

BERLIN, 21.—La campaña para las elecciones plebiscitarias del día 12 de noviembre, ha sido inaugurada por el ministro de la Propaganda, Goebbels, que ha pronunciado en el Palacio de los Deportes un gran discurso, sobre el tema: "La lucha de Alemania por la paz y por la igualdad de derechos".

Expuso en primer lugar las tareas que incumben al Gobierno en el interior y declaró: "Nuestra reconstrucción es un plan general, que abarca todos los órdenes de la vida pública. El problema central es la lucha contra el paro. Para poder resolver los diferentes problemas seremos gobernados por la fuerza del terror, que paraliza nuestras fuerzas, es decir, los partidos y el sistema de numerosos pequeños Estados, tan peligrosos para la existencia del Reich. Comprometimos toda nuestra inteligencia y nuestro valor para resolver estos problemas."

Hablando después de todo lo que el mundo esperaba el día que los nacional-socialistas conquistaron el Poder, el orador hizo notar que nada de lo que el mundo temía fué una realidad, y que los racistas no hicieron daño al mundo, ya que sólo tenían la intención de trabajar en el interior. Por ello es desleal por parte del mundo inventar las fábulas relativas a pretendidas atrocidades que hacen circular los emigrados que huyeron con la conciencia intranquila. Estos emigrados pretenden que los nacional-socialistas cometieron atrocidades. "No hemos llegado al Poder con completa legalidad? No hemos llevado a cabo, por lo tanto, lo que se temía íbamos a realizar el día en que subimos al Poder. Ha habido buenas relaciones para ello, ya que no nos limitamos a ser unos patriotas que dan vivas, sino todo lo contrario."

Nuestro pueblo no ha visto nunca en la guerra un placer o una dicha, sino una necesidad terrible. El Gobierno debe tener esto en cuenta en todos sus actos. Lo esencial en este aspecto es que cuando llegamos al Poder no estábamos cargados de compromisos como los que durante mucho tiempo ocuparon el Poder. Si fuese posible, aun a costa de pesados sacrificios, llegar a un acuerdo con Francia, acuerdo que nos dejara nuestro honor y garantizara una paz verdaderamente durable y sin reservas mentales, mereceríamos el agradecimiento eterno de millones de alemanes y franceses. Estimamos que es honorable para los hombres de Estado ver su tarea en obras de paz que hay que dar a los pueblos. El Tratado de Versalles nos dejó una probabilidad al decirnos que el desarme de Alemania sería el preludio del desarme general mundial. ¡Es compatible con la realidad, de que otros hablan tanto, exigir de nosotros todo lo que está escrito contra nosotros y negarnos todo aquello que excepcionalmente y por una sola vez habla en nuestro favor?"

Es ridículo y pueril pretender que queremos preparar con nuestros destacamentos de asalto una nueva guerra. Las guerras modernas se realizan con armas técnicas modernas, pero no con una tropa que combate al comunismo. "Es que alguna vez se ha hablado en las proclamas del partido o del gobierno de una revancha?"

No es imposible que pidamos que se nos devuelva el Sarre, ya que un noventa y ocho por ciento de la población de dicho territorio han declarado ser alemanes. Cuando nos lo devuelvan, estaremos satisfechos. El orador se refiere a continuación a los depósitos de armas establecidos alrededor de Alemania desarmada. Después del desarme de Alemania—dice—, la Sociedad de Naciones debía prevenir al mundo para que éste desarmase y tener cuidado en que esto se cumpliera. Yo declaro que los nacional-socialistas no están dispuestos a firmar ningún tratado del cual no puedan cumplir los compromisos.

Como nacional-socialistas y tenemos ante las masas, una gran responsabilidad. Si pedimos al pueblo que elija un nuevo Reichstag, es porque el antiguo Reichstag no es más que un Parlamento incapaz ante el peligro.

Los nuevos diputados tendrán que comprometerse, bajo juramento, a trabajar en favor de una política de paz y de honor y de apoyar la política del Gobierno.

que el memorándum subraya en uno de sus párrafos. Casi siempre se construyó un plan, pero al que, por fuerza, se pena de derribar el edificio, había de someterse la realidad más varia en Europa Central que en parte alguna. Y así el debate empezaba de ordinario por los inconvenientes y las dificultades, sin olvidar la política herida en conjunto por planes tan vastos.

El procedimiento que aconseja Italia es más conforme a la situación de estas regiones. Los planes son más modestos. No pretenden vencer de un golpe todos los obstáculos, sino desahuciar uno a uno. En vez de un acuerdo general, convenios bilaterales; preferencias aduaneras, establecidas casi producto por producto; organizar el tráfico; favorecer las exportaciones. De este modo se puede resolver la situación gradualmente con una labor continua.

Es indudable que los graves momentos por que atraviesan estas naciones favorecen los deseos de quienes piden un remedio rápido a tantos males. Pero ese remedio no existe, y en buscarlo se pierden tiempo y trabajo. Pasa también, es verdad, el recuerdo del Imperio austro-húngaro, la antigua organización económica y política de la cuenca del Danubio. Y es cierto que muchos que contribuyeron a su desmoronamiento, lo lamentan ahora. Mas aquello pasó, y tampoco debe olvidarse que fué producto de siglos.

Estos emigrados pretenden que los nacional-socialistas cometieron atrocidades. "No hemos llegado al Poder con completa legalidad? No hemos llevado a cabo, por lo tanto, lo que se temía íbamos a realizar el día en que subimos al Poder. Ha habido buenas relaciones para ello, ya que no nos limitamos a ser unos patriotas que dan vivas, sino todo lo contrario."

MAS DE MEDIO MILLON DE PESETAS RECAUDADO EN ESTOS DIAS

Han contribuido ininidad de familias de la clase media y obreros

UN DONATIVO DE CIENTO CINCUENTA MIL PESETAS

Se requiere mucho más para una propaganda intensa y moderna por toda España

En las oficinas de A. P. y en los domicilios de sus socios se realiza una intensa labor de preparación electoral

Una organización técnica para procurar la pureza de la elección

Junto a las taquillas de la caja de Acción Popular de Madrid hay estas días mucha animación. Ininidad de personas acuden a entregar donativos para la propaganda electoral. Durante algunas horas la concurrencia ha sido tanta que se han formado colas ante las taquillas. En vista de ello hoy, a pesar de ser día festivo, estará abierta la caja cuando sólo de once a una de la mañana.

No faltan donativos espléndidos o personas pudientes; pero en el día festivo de donaciones destaca el sacrificio del necesitado. Personas de lo más modesto de la clase media, y también obreros y algunas sirvientes, se afanan a acudir con su donativo de cinco o seis pesetas, a veces con sólo dos—de cuanto se puede—, el ambiente popular de la obra.

Alguna vez el cajero ha sentido vacilación en admitir el donativo ante el aspecto, de muy necesitado, del donante. No falta nunca el obvio de la viuda de Evangelio.

La escala de lo entregado por persona es amplísima. Desde las dos pesetas a varios miles. Una sola familia—de personas de ella—ha entregado 15000 pesetas, y hay algún otro donativo de varios miles de duros. Sin embargo, el ingreso de lo recaudado lo constituye quizá las entregas de uno o varios duros hasta algunos centenares de pesetas, que representan, a veces, en familias de la clase media un sacrificio extraordinario, magnífica generosidad. Un caso se ha dado de entregar un desconocido cincuenta pesetas con cuarenta y cinco céntimos; todo lo que el generoso donante llevaba en sus bolsillos.

En tan pocos días la recaudación ha alcanzado ya medio millón de pesetas. Sin embargo, quienes están al frente de la labor de propaganda, dirigen la parte económica, estiman que esto apenas significa nada si se quiere realizar una campaña de propaganda intensa por los procedimientos más modernos—y más costosos—, que se extiende por toda España y llegue lo mismo a la gran ciudad que al campo. A tal fin sigue instando la cooperación económica de quienes deseen el triunfo de las candidaturas de derecha. La cantidad indicada ha sido recaudada principalmente entre personas ajenas a las organizaciones de Acción Popular, aunque simpatizantes con ella. De los socios cotizantes se va a solicitar en este mes una cooperación económica extraordinaria.

Intenso trabajo de afiliados

Todos pueden cooperar en la tarea electoral. Muchos que participan en la suscripción, y muchos que apenas pueden participar en ella, cooperarán con su trabajo personal. Millares de personas, y sobre todo las mujeres, laboran con celo y entusiasmo. Las oficinas de A. P. están invadidas de afiliados, que trabajan junto a los empleados y sirvientes habituales. Los salones de entrada, los destinados para el público, se hallan también en gran parte invadidos por trabajadores; pero todo esto apenas significa nada en relación con la tarea que se realiza en centenares y centenares de hogares, a donde los afiliados—y especialmente afiliadas—se llevan circulares para escribir las señas o llenar fichas, o hacer listas. Basta decir que desde la fecha, a principios de este mes, en que se pudo colegir la celebración de elecciones, se empezaron a llenar circulares en número de 1.040.000, y quedan ya muy pocas por ultimar.

Se enviarán ahora unas circulares sobre rectificaciones del censo, y una por elector, es decir, en número de más de medio millón. Posteriormente se enviará otra remesa u otras varias circulares, indicando el sitio en que se ha de votar y proclamas y recomendaciones de que se se vote la candidatura integral.

Organización electoral sin precedente

No se trata de una labor improvisada. Al convocarse las elecciones, ya están cubiertos los cargos de interventores y apoderados para más de la mitad de las secciones de Madrid. Ahora se han reclutado muchos más, a los que se dedicarán otros cursos de instrucción. Se tienen impresos manuales con indicaciones precisas para interventores, presidentes de mesas, etc., y se ha realizado una labor sin precedentes, en cuanto a técnica, para garantizar la pureza del sufragio. Para los interventores, aparte de los manuales y cursillos, están ya preparadas las carpetas correspondientes con toda clase de documentos: listas, formularios de protestas y de reclamaciones, etc. Además se les proveerá de previsiones para caso de que la luz fuera cortada durante el escrutinio. Se tienen además indicaciones (Continúa al final de la primera columna de la segunda plana.)

Indice - resumen

22 octubre 1933

Glosario, por Eugenio d'Ors	Pág. 8
Los sucesos de ayer	Pág. 5
Deportes	Pág. 6
La vida en Madrid	Pág. 7
Crónica de sociedad	Pág. 8
Información comercial y financiera	Pág. 9
La bolsa de todos, por Tirso Medina (Ilustraciones de Mairata)	Pág. 10
Ajedrez	Pág. 10
La vida religiosa	Pág. 11
Roosevelt entre los católicos, por Manuel Graña	Pág. 12
Peliques femeninos (Epistolario), por el Amigo Teddy	Pág. 12
Notas del block	Pág. 12
La mujer que no creía en el amor (folletín), por Claudio Vela	Pág. 12
La Exposición en Turín de la Sibiana Santa ha constituido un gran acontecimiento	Pág. 13
Indice bibliográfico	Pág. 14
Al margen de las vacaciones sobre el licenciamiento, por Eugenio d'Ors	Pág. 14
Los rayos solares pueden y deben entrar hasta en los sótanos, por Meteor	Pág. 15
Teatro	Pág. 16
Gasitillas y carteleras	Pág. 16
Radiofonía	Pág. 17
Turismo	Pág. 18
España se pone a la cabeza de las naciones lecheras por la perfección de sus métodos	Pág. 19
Cines	Páginas 20 y 21
Modas	Pág. 22
Anuncios por palabras	Pág. 23
Notas gráficas de actualidad	Pág. 24

PROVINCIAS.—Becas de estudios para ocho niños pobres, costeados por los Padres de Familia de Vizcaya.—Disgusto en el personal de Policía de Calatayud.—El Comité de huelga de Santiago ha sido encarcelado (páginas 2, 3 y 6).

EXTRANJERO.—Un llamamiento del secretario de la Propaganda de la Fe, Monseñor Salotti, a todo el mundo, en favor de las Misiones; Su Santidad ha inaugurado ayer la nueva Central Termoelectrica de la Ciudad Vaticana.—Norteamérica reconocerá a los soviets.—La sesión de hoy de la Cámara Francesa será decisiva para el Gobierno.—Ayer comenzó la propaganda electoral en Alemania (páginas 1 y 2).

Han quedado ultimadas ya las candidaturas de varias provincias

En Navarra el bloque de derechas irá al copo. Coalición antimarxista en Zamora. En la provincia leonesa ha causado grata impresión la candidatura encabezada por Gil Robles. Se espera en Sevilla que logre las mayores candidaturas de derechas. Gran concurrencia en los actos de propaganda celebrados en Guadix y Cañaver de Alcántara

En Navalmoral de la Mata los extremistas, instigados por Acción Republicana, irrumpen en una reunión de derechas

MALAGA, 21.—Reunidos en Asamblea los elementos de derecha han acordado presentar por la provincia la siguiente candidatura: don Carlos Palanca, propietario; don Ángel Fernández Ruano, abogado; don José Méndez García, marqués de Coprán, capitán y propietario; don José María Hinojosa, abogado. Pauta uno por designar, que se cree será un propietario de Antequera.

Por la capital, la candidatura de derechas será: don Ricardo Gross, por Acción Popular; don Juan Luis Peraite, ex presidente de la Diputación, y don Emilio Hermeida, capitán. Estos dos últimos todavía no están designados definitivamente, aunque se supone que serán estas tres personas las que integrarán la candidatura por Málaga, capital.

Los candidatos por Avila

AVILA, 21.—El Bloque Agrario, Acción Popular y los elementos adheridos a la CEDA han confeccionado una candidatura que estará integrada por don Salvador Represa, agricultor y abogado; don Nicolás Velayos, abogado; don Benito Davila, agricultor y don Robustiano Pérez, sacerdote.

Al copo en Navarra

PAMPLONA, 21.—Mañana el bloque electoral de derechas hará pública su candidatura, que la integran los señores siguientes: Conde de Rozedo, don Esteban de Bilbao y don Luis Arellano, por los tradicionalistas; don Raimundo García Garcilaso, director del «Diario de Navarra», en representación de las derechas independientes; don Rafael Alzúp, por la Unión Navarra; don Javier Martínez de Moreti, por las Agrupaciones Agrarias, y el P. Gato, por las fuerzas sindicales profesionales.

Esta candidatura va al copo de los siete puestos.

Coalición antimarxista en Zamora

ZAMORA, 21.—El partido agrario ha celebrado una Asamblea, a la que asistieron representantes de la provincia. Fueron proclamados candidatos para las próximas elecciones don José María Cid y don Vicente, y el P. Gato, por las derechas. Se acordó dar un voto de confianza al Comité provincial de la Unión de derechas y a varios delegados de la provincia para que resuelvan lo que creen conveniente en lo que respecta a candidatura. A la Asamblea asistieron muchas señoras. Parece que serán presentados como candidatos, don Andrés Cassinella Barrota, ingeniero de Minas; don Lorenzo Gallardo, parralero, y el señor Ruiz Jiménez, médico. En último lugar figurará un ex diputado agrario.

Candidatura de coalición centro-derecha

PALMA DE MALLORCA, 21.—Hace unos días empezaron las gestiones entre los partidos regionalista y republicano del centro, encaminadas a lograr una alianza electoral, y se ha acordado precisas sobre las señas de los electores, al lado de la columna correspondiente, para evitar suplantaciones, y la labor de fichas, a la que durante estos dos años han cooperado tantos socios de A. P. ha permitido, aparte de otras muchas cosas, obtener la relación exacta de las personas incluidas dos veces en el censo electoral, y se prepara una organización de manera que los colegios estén en comunicación entre sí mismos y con la central, para evitar anomalías electorales. Los socios entregan su labor con maravillosa exactitud en los plazos que se les pide.

150 afiliados más cada día

Buen número de cooperadores siguen aún trabajando en la reunión de datos personales de los electores, de modo que las intervenciones puedan ser más mi labor para impedir suplantaciones. Todo se prepara de modo que la labor de vigilancia resulte sencillísima.

El crecimiento continuo del número de afiliados se ha acentuado en estos días de período electoral. La media de altas es de 150.

Las conferencias para presidentes, apoderados e interventores

Recibimos la siguiente nota de Acción Popular: «Se recuerda a los adheridos y simpatizantes del distrito del Centro, que las conferencias para presidentes y suplentes, apoderados e interventores de dicho distrito, tendrán lugar el lunes y martes de la semana próxima, de ocho a nueve de la noche, y para asistir a ello es condición indispensable que se provean de la oportuna tarjeta en la Secretaría del distrito, cuya presentación se exigirá con todo rigor.

Para evitar confusiones se advierte que, en el mismo, tendrá lugar el lunes, de siete a ocho, otra conferencia, por lo que es posible se retrase la entrada el tiempo necesario para que se desocupe el salón.

Llamamiento de A. Popular

Acción Popular nos envía la siguiente nota: «Se ruega a cuantas personas deseen trabajar la candidatura de derechas en las poblaciones limítrofes de Madrid, como Villaverde, Tetuán y Vallecas, se pasen por las oficinas de Acción Popular (Alfonso XI, 4, segundo), Sección de la Provincia de Madrid, de siete a nueve de la noche.»

presentar una candidatura de coalición centro-derecha, integrada por dos candidatos del centro, dos de Unión de Derechas y un regionalista, los cuales conservando íntegramente su ideología, lucharán frente a una candidatura radical y otra de Acción Republicana, socialistas y radicales-socialistas. Se deñan los candidatos del centro-derecha, y las minorías los radicales.

La candidatura de León, bien acogida

LEON, 21.—Ha causado una grata impresión la proclamación de la candidatura de Gil Robles. El «Diario de León» publica un vibrante artículo en el que exhorta a todos a cumplir su deber, cuyo objeto es votar íntegramente la candidatura, al objeto de que los candidatos obtengan igual número de votos, ya que no se ventilarán cuestiones de nombres, sino de ideas.

El señor Gil Robles en Lugo

LUGO, 21.—Ha llegado a esta ciudad el señor Gil Robles. Le acompaña el conde de Peña Castillo. En el hotel en que se hospeda recibió a numerosas Comisiones de derechas de las provincias de Orense, Pontevedra y Coruña. También recibió a una de Mondoñedo. Esta mañana tuvo un cambio de impresiones con los elementos derechistas y agrarios para ultimar detalles relacionados con las próximas elecciones. Esta tarde el señor Gil Robles saldrá para Sarriana.

Dos mítines en Guadix

GUADIX, 21.—Ayer se celebraron dos actos de propaganda electoral, organizados por la Asociación Femenina de Educación Ciudadana. El primero tuvo lugar en los locales de la entidad y el segundo en el teatro Liceo. En ambos actos hicieron uso de la palabra las señoras Carmen Muñoz y Carner Barreda, don Carlos Morenillo y don Alfonso García Valdecasas, quienes expusieron la gravedad de los momentos actuales y la necesidad de que se intensifique la labor derechista para obtener el triunfo.

En el acto del Liceo hablaron también don Juan Hernández Ferré y don Ramón Ruiz Alonso, que pertenecen a Acción Obrerista, de Madrid. En sus discursos, dirigidos a los obreros, expusieron el programa de Acción Obrerista, que permite todas las reivindicaciones obreras sin destruir nada. Los oradores fueron muy aplaudidos por la enorme cantidad de público que concurrió a dichos actos, y más tarde se les obsequió con un banquete.

Propaganda en Cáceres

CÁCERES, 21.—Las derechas continúan su activa campaña de propaganda en Cañaver de Alcántara, celebrando un mitin, en el que reinó gran entusiasmo. Hablaron el abogado señor Vega y el obrero Muriel. Los oradores fueron muy aplaudidos.

Mañana se celebrará una Asamblea para ocuparse de la unión con los radicales y de la designación de candidatos.

Buenas impresiones en Sevilla

SEVILLA, 21.—La propaganda de los elementos de derechas es extraordinaria y las impresiones que se tienen son muy buenas, al punto de que se espera que la candidatura derechista logre las mayores.

La propaganda en Murcia

MURCIA, 21.—Acción Popular continúa su activa campaña de propaganda electoral. Ha puesto de manifiesto la necesidad de que se le proporcionen teléfonos, automóviles particulares y apoyo económico para el mejor éxito de la campaña.

Manifiesto de las derechas de Yecla

MURCIA, 21.—El Comité de la Unión de Derechas de Yecla ha publicado un vibrante manifiesto, dirigido a los agricultores y a los obreros, en que se les recuerda que don Fernando de los Rios declaró en junio de 1931 que antes de aquel otoño se llevaría a la práctica la Reforma agraria; que don Marcelino Domingo les prometió asimismo, en marzo de 1932, que en el mes de septiembre estaría hecho el censo de campesinos y

llevado a cabo la incautación de fincas y hechos los asentamientos. Todas estas promesas—añade el manifiesto—han quedado incumplidas por parte de los socialistas y radicales-socialistas, pues la realidad ha demostrado contrariamente que millares de fincas comprendidas en el inventario perjudican, no sólo a los grandes terratenientes, sino a los más modestos campesinos y agricultores causando además la pérdida de toda la propiedad rústica. Mientras los bracos están parados y sin poder trabajar, la burocracia del Instituto de Reforma Agraria se aumenta de día en día, y ese personal entrado por don Marcelino Domingo es el único que ha logrado algún beneficio de los grandes proyectos agrarios de los anteriores Gobiernos. Termina el manifiesto pidiendo una Reforma agraria justa, en la que sea una realidad el asentamiento de los verdaderos campesinos, a los cuales se les deberá conceder créditos agrícolas y recomendar a los electores votar en contra de las candidaturas aznistas, radicales-socialistas y socialistas.

Unión de Derechas en Tenerife

TENERIFE, 21.—Ayer quedó constituida la Unión de Derechas, después de la Asamblea que para dicho efecto había convocado Acción Popular. En medio del mayor entusiasmo, el presidente de la entidad, señor Estanga, dirigió un saludo a todas las fuerzas de derechas de Tenerife. Para la elección de los futuros candidatos se nombró una Comisión, que preside el abogado don José Domínguez. En otra próxima Asamblea magna serán aprobados los candidatos que proponga dicha Comisión.

Entusiasmo en Ciudad Real

CIUDAD REAL, 21.—En los elementos agrarios de la provincia reina gran entusiasmo ante las próximas elecciones. Se da por seguro el triunfo de la candidatura derechista, integrada por agrarios de la C. E. D. A., patronales y mauristas.

El miércoles próximo se celebrará una Asamblea provincial para acoplar definitivamente nombres de los candidatos agrarios.

Agrupación femenina en Tomelloso

TOMELLOSO, 21.—Procedentes de Ciudad Real han llegado esta tarde a esta población, en viaje de propaganda, el gerente de la C. E. D. A. y Acción Popular, don Luis Montes; el presidente del Comité provincial de Acción Agraria Manchega, don José María de Mateo, y don Pascual Jarava.

El señor Montes presidió una reunión de señoras, convocada para constituir la Asociación Femenina de Acción Agraria Manchega de Tomelloso. Al concluir el acto le dirigió la palabra, poniendo de relieve la necesidad de que la mujer vote con toda decisión y entusiasmo en las próximas elecciones, para desterrar la política y legislación sectaria y antipatriótica.

El orador terminó dando instrucciones sobre la campaña electoral. El señor Montes fué vitoreado con entusiasmo. Se tiene la impresión que el triunfo de las derechas está asegurado en esta población.

Nuevos Comités de Acción Agraria Manchega

ALCAZAR DE SAN JUAN, 21.—Siempre con mucho entusiasmo en toda la provincia la constitución de organizaciones de Acción Agraria Manchega, filiar de Acción Popular.

A los Comités, que días pasados transmitimos, tenemos que agregar hoy los siguientes: Almagro.—Presidente, don Isaac Huertas; vicepresidente, don José Escobar; secretario, don Francisco León; vicesecretario, don Manuel Delmas; tesorero, don Antonio Santiago; y vocales, don Manuel Villaverde, don Manuel Calvo, don Enrique Cárdenas, don Ignacio Lozano, don Ángel Roldán, don Ángel Molina, don José Gómez, don Manuel Ferrández, don Diego García Barba, don José Arroyo, don Martín Gómez, don Victoriano López, don Florentino García y don Francisco Condés.

Porruña.—Presidente, don Victoriano Gómez García, propietario; vicepresidente, don Paulino López González, industrial; secretario, don Julio Espadas, tendero de libros; tesorero, don Enrique García Molina, industrial; y vocal, don Eusebio Sánchez Serrano, obrero.

Piñón.—Presidente, don Emilio Durán Sarichaga; vicepresidente, don Pedro del Real Rojas; secretario, don Fabián Barco García; tesorero, don Gonzalo Pérez

de Madrid del Real; y vocales, don Ángel Navarro Bastante, don Basilio Navarro Aceña y don Narciso Ballesteros Rojo.

Las Casas.—Presidente, don Francisco Talavera Ruiz; vicepresidente, don José Talavera Díaz; secretario, don Doroteo Talavera Ruiz; tesorero, don Antonio Ruiz Muñoz; y vocales, don Andrés Astilleros Serrano, don José Arche Barrilero y don Ángel Gómez Díaz.

Fuente el Fresno.—Presidente, don José Serrano, vicepresidente, don Florentino Sáenz; secretario, don Florentino Lebrón; tesorero, don Manuel Merino; y vocales, don Justo Sánchez, don José Casanova, doña Natividad Sánchez y don Miguel Camacho.

Irrumpen en una reunión de derechas

CÁCERES, 21.—En Navalmoral de la Mata, elementos de la C. N. T., F. A. I. y socialistas, al parecer instigados por los partidarios de Acción Republicana, irrumpieron en el local donde se encontraba reunido el Comité de derechas, y obligaron a suspender la sesión. Los grupos, que iban capitaneados por el factor de la estación, Víctor Casado, de filiación socialista, siguieron a los elementos de derechas por las calles, dirigiéndoles insultos por el hecho de haberse reunido en un local.

LERIDA, 21.—En Cervera, ante enorme concurrencia, que llenaba el teatro Principal, pronunció una conferencia sobre tema sagrados el señor Llamani de Clairac. Además de los payeses de la localidad, había numerosos de los pueblos inmediatos. Presidió el acto la Junta comarcal tradicionalista. Presentó al orador el abogado señor Sangenis. El señor Clairac manifestó su satisfacción por ser ésta la primera conferencia de carácter agrario organizada en Cataluña. Analizó la actual situación de la agricultura y la política, que se ha realizado contra la propiedad en general. Se extiende en otras consideraciones y alude a la Reforma Agraria. Lo que a mi juicio sería un grave e irremediable desastre es que las alianzas electorales con elementos contrarios no permitieran conocerlo. Los tiempos no son para transacciones como las que solían hacerse antes en beneficio de las personas y en perjuicio de los ideales. Los problemas no son ficticios, sino dramáticamente reales, y a nadie es lícito convertirlos en mías convencionales electorales. Si ese posibilismo de desnaturalizar a los hombres políticos triunfara en esta ocasión, la pérdida de España sería definitiva.

Los halagos de ahora se convertirán luego en nuevo impulso revolucionario y el caos nacional lo devoraría todo.

El Centro de Defensa Social de Barcelona

BARCELONA, 21.—El Centro de Defensa Social ha publicado un manifiesto, redactado en términos de alto patriotismo y de amor a la religión, en el que hace un llamamiento a la cordura de todos para que se forme en Barcelona un frente único de derechas, análogo al que se va a hacer en el resto de España. Termina diciendo que hay que luchar por Dios y por la Patria, como Dios y la Patria merecen ser servidos.

Incidentes en dos actos de Acción Popular

El ministro de la Gobernación manifestó esta madrugada que en el pueblo de Realejo (Tenerife), cuando se celebraba un mitin de Acción Popular en un «cine» parte del público se mostró hostil al acto, hasta el punto de que el delegado tuvo que suspenderlo para evitar mayores incidentes.

En Valdeverdeja (Toledo), a 120 kilómetros de la capital, se ha producido otro suceso análogo. El ex diputado señor Molina Nieto se dirigió a dicho pueblo para dar un mitin, y al presentarse en Valdeverdeja, gran parte del vecindario se aborotó, y el señor Molina Nieto hubo de refugiarse en una casa, cerca de la cual se armaron algunos disparos. El gobernador comunicaba al ministro que el señor Molina Nieto marchó del pueblo, y unas horas después había tranquilidad aparente, aunque reina gran efervescencia entre parte del vecindario.

Centro electoral T. Y. R. E.

El Centro electoral T. Y. R. E. ha decidido habilitar sus oficinas de la plaza de la Independencia, número 3, para recibir donativos con destino al fondo electoral de diez y media a una, y de cuatro a nueve.

Los secretarios de la Comunidad Tradicionalista y de Renovación Española han unificado la recepción de fondos electorales en las ciudades oficinas.

Para ponerse en contacto con simpatizantes y afiliados y con los que acepten cargos de interventores, apoderados y rectificaciones de censo, el Comité T. Y. R. E. ha acordado estar por distritos. Los pertenecientes al distrito de la Universidad deben acudir a las oficinas del Centro, el 24, de cinco de la tarde a diez de la noche.

Una nota del señor Cierva

El ex ministro don Juan de la Cierva nos ruega la publicación de la nota siguiente: «Desde la triste jornada del 14 de abril de 1931 he mantenido completo silencio. Anhelaba que mis predicciones en aquellos momentos sobre las consecuencias que a mi Patria traerían los inexplicables sucesos, no tuvieran confirmación. No quisiera agravar lo dicho ofreciendo a la conciencia nacional la verdad del desmoronamiento monárquico, pero la gravedad de las desdichas nacionales no ha desmentido mis predicciones.

Desde la unidad de la Patria hasta la posibilidad del deber como ciudadano con respeto para las creencias religio-

sas, la ejemplar familia hispana, la armonía entre las clases sociales y la debida protección a los trabajadores, la propiedad, el ahorro y la seguridad personal para los derechos esenciales de la personalidad humana, los fundamentos tradicionales de la sociedad española, todo sufre y amenaza ruina.

En tal situación, se hace un llamamiento al Cuerpo electoral, que ha de pronunciar su juicio sobre la política que tales estragos ha producido, y el Gobierno ofrece imparcialidad y garantía para que la verdadera voluntad de España se pronuncie.

Apartado de la política activa, no puedo negar mi opinión a lo que me consultan, y por eso hablo, rompiendo el voluntario silencio. Venido el doloroso trance que antes recordé, ningún móvil personal puede inspirar mis palabras. Sigo siendo lo que fui y pensando en cuanto a los problemas políticos y sociales como siempre pensé, pero mi nacionalidad siente el amor a mi Patria con mayor intensidad, y quiero expresar públicamente mi opinión, temeroso de que una vez más se frustrase en los inapreciables remedios que los males nacionales exigen.

El deber de todos es sacrificar egoísmos y cooperar al servicio de España. Para ello esperando que el Gobierno cumpla sus ofrecimientos de sinceridad, hay que procurar resultamente la unión de los que coinciden en el juicio sobre la política revolucionaria y en la necesidad de salvar a los grandes principios de nuestra organización social. Esa agrupación de las derechas españolas ha de aspirar al triunfo, y para ello no puede confundirse con otros elementos políticos que no coinciden en lo esencial de su bandera en la batalla. Si las elecciones son sinceras, la verdadera voluntad del país será conocida. Si se logra el triunfo, los Gobiernos futuros habrán de cumplir su voluntad. Si no se lograra íntegramente se conocería, al menos, la densa efectividad de la nación española. Lo que a mi juicio sería un grave e irremediable desastre es que las alianzas electorales con elementos contrarios no permitieran conocerlo. Los tiempos no son para transacciones como las que solían hacerse antes en beneficio de las personas y en perjuicio de los ideales.

Los problemas no son ficticios, sino dramáticamente reales, y a nadie es lícito convertirlos en mías convencionales electorales. Si ese posibilismo de desnaturalizar a los hombres políticos triunfara en esta ocasión, la pérdida de España sería definitiva.

Los halagos de ahora se convertirán luego en nuevo impulso revolucionario y el caos nacional lo devoraría todo.

Asistencia a partos SANATORIO "SANTA ALICIA" DIRECTOR: DOCTOR VITAL AZA, MADRID

Cuando su estómago funcione mal... no tome productos que tengan substancias que puedan ser peligrosas. Recorra siempre a los que se usan para ancianos y niños de pecho.

En los casos de acidez y dolor de estómago es maravilloso el DIGESTÓNICO del Dr. Vicente VENTA EN FARMACIAS



EL DEBATE PRECIOS DE SUSCRIPCIÓN Madrid,..... 2,50 pesetas al mes. Provincias,..... 9 pesetas trimestre

PAGO ADELANTADO FRANQUEO CONCERTADO

EL DEBATE PRECIOS DE SUSCRIPCIÓN Madrid,..... 2,50 pesetas al mes. Provincias,..... 9 pesetas trimestre

PAGO ADELANTADO FRANQUEO CONCERTADO

EL DEBATE PRECIOS DE SUSCRIPCIÓN Madrid,..... 2,50 pesetas al mes. Provincias,..... 9 pesetas trimestre

PAGO ADELANTADO FRANQUEO CONCERTADO

EL DEBATE PRECIOS DE SUSCRIPCIÓN Madrid,..... 2,50 pesetas al mes. Provincias,..... 9 pesetas trimestre

PAGO ADELANTADO FRANQUEO CONCERTADO

EL DEBATE PRECIOS DE SUSCRIPCIÓN Madrid,..... 2,50 pesetas al mes. Provincias,..... 9 pesetas trimestre

Hoy, sesión decisiva en la Cámara francesa

Los funcionarios han decidido oponerse a los proyectos del Gobierno

PARIS, 21.—Ha surgido una considerable oposición en la Cámara de Diputados contra los proyectos financieros del Gobierno Daladier, encaminados a enjugar el déficit de cerca de siete mil millones del presupuesto. El éxito de dichos proyectos depende de si se encuentra una fórmula de avenencia entre los partidos socialista y radical-socialista, respecto a la cual se muestran optimistas los medios gubernamentales. Los socialistas, por su parte, han presentado una enmienda en que piden que se exceptúen los sueldos inferiores a 9.000 francos de los nuevos impuestos. También piden que, al contrario, los más altos salarios sean disminuidos en una cantidad que oscila entre el 3 y el 12 por 100.

Parece que el debate de mañana domingo decidirá sobre la suerte del Gobierno. Algunos de los jefes socialistas, entre los cuales se encuentran Renaudel, Marquet, han asegurado su apoyo a los planes del Gobierno, independientemente de la actitud que tome la minoría del partido. La cuestión es ahora saber si esos jefes arrastrarán tras de sí a muchos diputados socialistas. Se expresa la opinión de que si fallara el Gobierno, se iría a una inflación de tales proporciones que podría comprometer la suerte del franco.

PARIS, 21.—El Congreso de la Federación confederal de funcionarios ha aprobado una moción rechazando por anticipado todo proyecto relativo a la contribución especial sobre los sueldos o salarios.

El general Balbo, enfermo

FERRARA, 21.—Todavía guarda cama el generalísimo Balbo, que desde el pasado domingo se ve aquejado por un ataque gripal.

Los médicos confían en un pronto y rápido restablecimiento.

En Holanda se prohíbe radiar la "Internacional"

LA HAYA, 21.—El Gobierno ha publicado un decreto prohibiendo a la estación radiodifusora socialista que termine sus emisiones con la interpretación de «La Internacional».

Un río desbordado en el Mediodía de Francia

PARIS, 21.—Comunican de Sainte Afrigue que el río Songón se ha desbordado, inundando la región ribereña y acarreado daños muy importantes. No hay víctimas que lamentar.

ULTIMA HORA Huelga de campesinos en Badajoz

El ministro de la Gobernación, al recibir a los periodistas esta madrugada, les dijo que las huelgas de Santiago y Coruña llevan tendencia de mejorar. Según las últimas noticias que acababa de transmitirle el gobernador, habían estallado dos petardos en la línea del Oeste, uno en el kilómetro 3 y otro en el 9, sin que ocurrieran desgracias personales. Se hacen averiguaciones para encontrar a los autores.

En Badajoz, y por el Sindicato Autónomo de Campesinos, ha sido declarada una huelga. Según el gobernador, es debida a que los patronos se han negado a aceptar unas bases de trabajo aprobadas por el Jurado Mixto.

La Comisión de Hacienda del Ayuntamiento

Para anoche, a las diez y media, se convocó la Comisión de Hacienda, con el fin de comenzar el estudio de los presupuestos de ingreso. A la hora indicada, sólo estaban presentes los señores Madariaga, Rodríguez y De Miguel, y poco después, el señor Marcos. Hasta las once no apareció el alcalde. Ante la ausencia de los concejales de la mayoría, y comprendiendo el poco interés que tenían por tratar el presupuesto de ingresos, cuando ya han introducido en el de gastos cuantías partidas les interesaban, los concejales de la oposición pidieron al alcalde la suspensión de la reunión. El señor Rico no tuvo más remedio que acceder. Parece que los socialistas se proponen que sea el alcalde sólo el que tenga que realizar la dura reducción que, en el presupuesto de gastos hay que hacer, ya que éste se cifra en cien millones, mientras que la Intervención fija el de ingresos en 88.

Los EE. UU. reanudan las relaciones con Rusia

Mensajes de Roosevelt y Kalinin Por parte de Rusia dirigirá las negociaciones Litvinof

WASHINGTON, 21.—La noticia del reconocimiento de los Soviets por el Gobierno de Estados Unidos ha causado gran impresión en importantes sectores de la opinión americana, especialmente entre los trabajadores de toda la Unión. El senador Borah, antiguo presidente del Comité de relaciones exteriores del Senado, ha calificado de genial esta gestión del presidente Roosevelt.

El presidente de la Federación Americana del Trabajo, Mr. William Green, ha manifestado a la Prensa que antes de llegar a un acuerdo con la Unión Soviética sería conveniente que el presidente Roosevelt hiciera saber al Comité de relaciones exteriores de los partidos comunistas al querer promover una revolución mundial por medio de la violencia.

Otras organizaciones de menos importancia pretenden obstaculizar las negociaciones, pero se tiene la seguridad de que el presidente Roosevelt pasará por encima de ellas reconociendo definitivamente el Gobierno de la U. R. S. S. Los periódicos más importantes de la nación de «an grandes comentarios a las gestiones americanas-soviéticas.

Los mensajes

MOSCU, 21.—La Agencia Tass publica los mensajes que se han cambiado entre el presidente de los Estados Unidos, señor Roosevelt, y el presidente del Comité central ejecutivo de la U. R. S. S., señor Kalinin.

El presidente Roosevelt estima en su mensaje que juzga deseable terminar con el actual estado anormal de las relaciones entre los dos grandes pueblos por medio de negociaciones amistosas. Añade el presidente de los Estados Unidos que le sería grato saber si Kalinin es de su misma opinión y expone su deseo de recibir personalmente a representantes del Gobierno ruso, garantizando de antemano la más completa libertad en las negociaciones.

Kalinin, en su mensaje, contesta al presidente Roosevelt que comparte por entero su opinión sobre la situación anormal y lamentable que desde hace diez y seis años reina en las relaciones entre los Estados Unidos y la Rusia de los Soviets.

El señor Kalinin delega al señor Litvinof para que dirija las negociaciones. Litvinof saldrá de Moscú en seguida.

MOSCU, 21.—Dentro de pocos días saldrá de Rusia el comisario de Negocios Extranjeros, Litvinof, con dirección a Washington con objeto de negociar directamente con el Presidente de los Estados Unidos, Roosevelt.

El hecho de que sea el propio Litvinof quien lleve a cabo esta misión es comentado generalmente como una prueba de la alta importancia que da el Gobierno de los Soviets a estas negociaciones.

¿Una maniobra? NUEVA YORK, 21.—Algunos corresponsales de periódicos neoyorkinos en Washington comunican a sus periódicos que Roosevelt ha lanzado la noticia de la apertura de negociaciones con Rusia con objeto de distraer la atención de la opinión pública de la efervescencia entre los granjeros, que va en aumento.

Comentario alemán BERLÍN, 21.—Con respecto al cambio de telegramas efectuado entre los señores Roosevelt y Kalinin, la oficina «Correspondencia Política y Diplomática» dice que éste es uno de los acontecimientos más importantes de la política internacional de nuestra época.

Añade que Alemania no puede hacer más que felicitarse de este hecho, pues desde el principio expresó su convicción de que un país de la importancia de Rusia no podía estar excluido de la familia de los pueblos occidentales y ha insistido igualmente en que el restablecimiento del estado de cosas normal en el terreno político y económico se hará mucho más rápidamente si Rusia entra, sin reservas, a tomar su puesto en las relaciones internacionales.

La rebelión en el Siam

SINGAPUR, 21.—Noticias de Siam, no confirmadas, dicen que aumenta el desaliento entre las tropas gubernamentales y que la popularidad del príncipe rebelde es mayor cada vez.

Circula el rumor de que el Rey ha marchado a Singora, de donde se trasladará a Penang.

Sin embargo, todas estas noticias no han sido confirmadas a causa de la rigurosa censura que se ejerce en Siam.

29 OCTUBRE Fiesta de Cristo Rey DIA DE LA ACCION CATOLICA

LEA USTED: "ACCION CATOLICA" Edición oficial de la Junta Central de Acción Católica. Una peseta ejemplar. Descuentos por cantidades.

"Un programa de Acción Católica" discurso de DON ANGEL HERBERA, Presidente de la Junta Central. 10 céntimos ejemplar. Por millares, 5 céntimos ejemplar.

Venta y pedidos: A. C. D. E. P. ALFONSO XI, 4.—MADRID



—Si usted sigue sin hacer las cosas, tendremos que tomar otra criada.
—Muy bien. Entre dos lo haremos más a gusto.
(«Lustige Kölner Zeitung», Colonia.)



—He observado que todas sus dependientas son bizcas. ¿Por qué es eso?
—Es una medida de precaución. Así los clientes nunca saben cuándo los están mirando.
(«Moussique», Charleroi.)

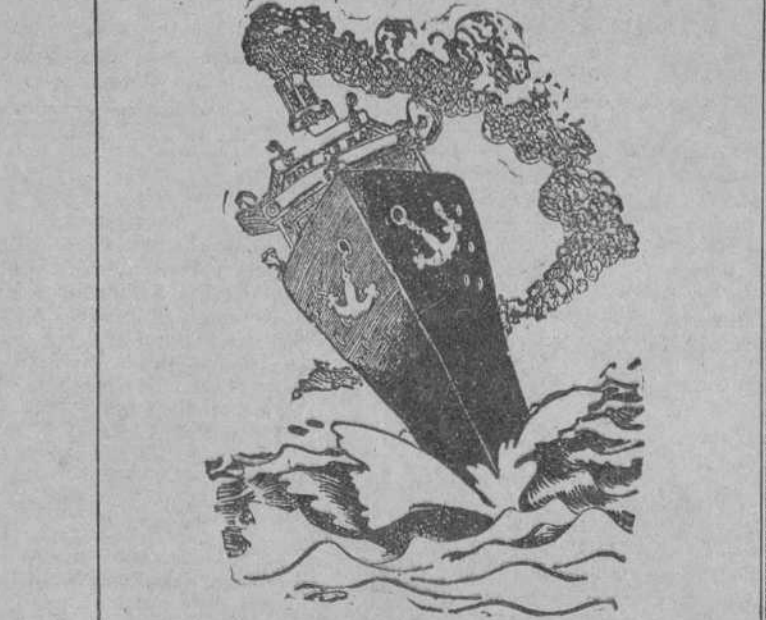

—Arturo, quitate de ese lado que se vuelca el buque.
(«Humorist», Londres.)

Disgusto en el personal de Policía de Cataluña

Un plazo de seis días para que digan si quieren pasar al servicio de la Generalidad. La mayor parte han solicitado se les traslade a otras poblaciones. Los guardias de Seguridad y de Asalto tampoco quieren depender de la Generalidad. Una nota del gobernador relacionada con este asunto

EN SALAS DE PALLAS EL VECINDARIO HA CERRADO EL AYUNTAMIENTO Y EL JUZGADO MUNICIPAL

(Crónica telefónica de nuestro corresponsal)
BARCELONA, 21.—Siguen los partidos políticos en la pugna y regateos para concertar alianzas y formar fuertes candidaturas. Los elementos católicos no cejan en sus gestiones para conseguir la formación de una candidatura de bloque de derechas. Parece difícil conseguirlo, porque la Lliga no está propicia a dar a su candidatura un matiz público y eminentemente derechista, como todos quisieran. La Lliga, aunque accediese a la postre a dar albergue en su candidatura a otros elementos, no está dispuesta a sacrificar su significación de partido del centro.

Entre todas las candidaturas que los diferentes partidos están perfeccionando en el seno de los respectivos Comités, lo único positivo que se sabe hasta ahora es que Azafra encabezará la candidatura de la Esquerra. Así lo ha anunciado ya públicamente Maciá en el mitin de "La Bohemia". Es justo reconocer que ello provocó la mayor ovación de la noche. Sin embargo, podría ser que tal proyecto no llegase a cuajar en la realidad. Por lo pronto, la delegación en Barcelona de Acción Republicana ha publicado esta noche una nota en los periódicos haciendo constar que, según los Estatutos del partido de Acción Republicana, es ella la que ha de hacer la designación de las personalidades del partido para la candidatura de diputados a Cortes, y que hasta ahora no ha tomado ninguna decisión sobre el particular.

Realmente, para muchos resulta muy fuerte que Azafra encabece una candidatura de "escamots" y de "rabassaires", en la que figuran algunos procesados, y que hacen su propaganda a base de "Els segadors" y de la bandera con la estrella solitaria.

Por otra parte, Azafra, "so de triunfar por Barcelona, deberá el acta a unos electores cuyas aspiraciones no podrá defender en el Parlamento porque no son las suyas. Esta discrepancia de ideales se pondrá de manifiesto en el caso de que Azafra venga a Barcelona para participar en la propaganda electoral. La Esquerra habrá de adoptar en tal caso precauciones, no sólo para evitar que los anarcosindicalistas hagan objeto de su hostilidad al gobernante de las deportaciones y de las represiones contra los obreros, sino que se habrá de poner sordina al mal efecto que cause entre las Juventudes de la Esquerra la presencia de un candidato que no habla en catalán, que no siente el nacionalismo separatista de sus compañeros de candidatura y que hasta se permite algún extemporáneo elogio a España y a Castilla.

Pese a la gran ovación que se tributó a Maciá al anunciar el nombre de Azafra para candidato de la Esquerra, es lo cierto que en la masa del partido existe algún descontento. Aún no se han quitado la espina de haber sacado diputados en las anteriores elecciones a Franco y a Sallabán. Saben que el nombre de Azafra no dará un solo voto a la candidatura: antes bien, se lo restará.

Y son muchos los que creen, además, que Cataluña no debe nada a Azafra, pues si bien concedió un Estatuto, que no era precisamente el que propugnaba la Esquerra, se negó luego, a pesar de los reiterados apremios de Maciá y de sus hombres, a facilitar los medios económicos para hacer viable tal Estatuto, con lo cual ha creado la más angustiosa situación a la Esquerra y a la autonomía.—ANGULO.

FIGURAS DE ACTUALIDAD



Monseñor Angel Sagarní, director nacional de las Obras Misionales Pontificias en España

En todo el mundo se celebra hoy el "Día de las Misiones", instituido por Su Santidad para allegar recursos para las obras misionales. Habrá colectas en todos los templos para esta gran cruzada. La Obra en España está dirigida por monseñor Sagarní, que desde 1925 viene ofreciendo reiteradas pruebas de su gran capacidad organizadora.

ULTIMO DIA DE LA SEMANA SOCIAL

"Ni patriotismo patológico, ni cosmopolitismo antipatriótico" (Luna).
"La primera condición para sostener la libertad es una autoridad fuerte" (Minguíjon). "El bolchevismo pretende suplantarse a la religión cristiana" (Mendizábal). "Una ley de Prensa que garantice a los periodistas una prudente y templada libertad. Ni por principios ni por conveniencia podemos defender los católicos la estatificación de la Prensa" (Herrera)

En el almuerzo de despedida brindaron todos los representantes extranjeros

El último día de la Semana Social entra con un concurso de gentes superiores al de los días anteriores. En la presidencia, durante la sesión de la mañana, el señor Aznar.
Desarrolla su lección sobre "Nacionalismo e Internacionalismo en la doctrina católica", el profesor de Derecho Internacional de la Universidad de Madrid, don Antonio Luna.

El señor Luna

Nacionalismo y cosmopolitismo, comienza diciendo el señor Luna, son dos tipos "ismos"; contiene cada uno un núcleo de verdad, pero pretende exagerar e imponer esta verdad relativa en un monismo imperialista, lo cual es una usurpación. El nacionalismo exalta la Patria hasta lo patológico; la convierte en un valor absoluto, frente al cual los

móviles; el móvil es una inclinación, un estado de conciencia empírica, el móvil es la razón, es una idea. La libertad es una conquista del espíritu.

En el hombre hay que distinguir la voluntad permanente que tiende a los fines esenciales de la vida, y la transitoria que aletea con frecuencia en fugaz desvarío. El objeto de las revoluciones es quitar la voluntad permanente y poner la transitoria. El problema de la libertad está unido con el problema de la democracia; alguien ha afirmado que la democracia lleva a las revoluciones, porque es más el número de los revolucionarios que el de los hombres de orden. Para evitarlo ha propuesto como solución el régimen de corporaciones. No se puede, sin embargo, afirmar así. La experiencia confirma lo contrario, la democracia elevó a Hitler, como a Napoleón III, y además, que la democracia, en algún tiempo, demostraría la voluntad permanente de los pueblos.

Contra la libertad hay dos enemigos: el estatismo socialista y el fascismo. El primero niega la libertad, negando la propiedad y la iniciativa, porque la propiedad es el complemento de la personalidad, es su proyección al exterior, base de la civilización. El otro enemigo es el estatismo fascista; no está perfectamente definido ese sistema, tal vez porque cuando comenzó no tenía un programa doctrinal fijo; en él la acción parece que se adelantó al pensamiento. En general, tiende el fascismo a un interés nacional totalitario, es el impulso de la reacción, la manifestación de las fuerzas de la vida contra los agentes de la descomposición interior; ello pudo hacer que se fundieran en una vibración unisona, corrientes tan diversas.

La primera condición para sostener la libertad es una autoridad fuerte; es un error creer que, sin ésta, puede existir, y no es porque ella baste, es porque la libertad es la flor del orden, no puede vivir en el caos. No basta la democracia para defender la libertad; las Repúblicas americanas del Sur hicieron construcciones democráticas, y es donde más reinan las dictaduras, además que la democracia puede ser electa, sea una dictadura si en vez de muchos que sean delegados suyos, elige solamente a uno. La Monarquía, en el concepto que se tenía antes, como protector de los débiles, podía ser medio de la libertad. La libertad vive mejor cuanto más impersonal sea el límite que tiene, y el más impersonal es la tradición, que se eleva sobre todo. Ella contiene a todo y todo lo encauza.

El profesor Minguíjon fué muy felicitado por su conferencia.

El señor Mendizábal

En la sesión de la tarde, bajo la presidencia del señor Obispo de Oviedo, el catedrático de Derecho Natural de aquella Universidad, don Alfredo Mendizábal, expone su lección sobre "El cosmopolitismo".

Limita el tema de su conferencia a tratar estos dos aspectos del cosmopolitismo: anticristianismo y antidemocracia.

En la concepción materialista de la vida, coincide el cosmopolitismo con el capitalismo. Es la sociedad burguesa, como dice Verdier, la que ha engendrado el cosmopolitismo, que se sitúa en el mismo terreno positivista del capitalismo, heredando sus vicios.

Estudia la concepción materialista de la historia como punto de partida, y la transformación por efecto de los mitos soviéticos del hombre individual, en hombre colectivo, hombre-masa. Masa y mecanización, culto a la máquina, constituyen la nueva mística del materialismo.

Hay una especie de mesianismo en la doctrina marxista, que comprende al

proletariado como pueblo escogido y exenta del pecado original de explotación que pesa sobre las demás clases. Fe y esperanza son factores primordiales en la construcción del bolchevismo, aunque cada día se acentúa más el imperio de la coacción.

La Religión, que era asunto privado para el socialismo de anteguerra, deja de serlo para el comunismo, que constituye la irreligión en institución



de derecho público. Hay toda una teoría de mitos salvadores y una mística del trabajo producido, del constructivismo. El mismo plan quinquenal es uno de los mitos de la edificación del socialismo.

El bolchevismo se alza contra la religión cristiana, y pretende aniquilarla y suplantarla. Si al principio la Constitución rusa reconocía a todos los ciudadanos la libertad de propaganda religiosa y antirreligiosa, en su modificación de 1929 limitaba aquel privilegio al de libertad de concesión religiosa y de propaganda antirreligiosa, con lo que solo el ateísmo podría legalmente difundirse.

Igual tendencia restrictiva se observa en la organización atea francesa, que desde 1932 rechaza el apelativo de librepensadores, declarándose enemigos de la libertad de pensamiento.

Pasa después el conferenciante a estudiar el segundo punto. Las corrientes en boga funden, dice, bolchevismo y fascismo en común denominador de antidemocracia. "Libertad, ¿para qué?", declara Lenin. "La libertad ya no es un derecho", afirma Mussolini.

La pasión de la destrucción y del caos era característica del alma rusa, según Dostoiévski. Pero hay también en Occidente un proceso análogo de destrucción, por la negación de los valores del espíritu; se pierde el sentido del ser, y el mundo—en frase de Daniel Rops—, va perdiendo su alma.

Estudia luego el señor Mendizábal los remedios. Hay un conservatismo mezquino, dice, que opone al comunismo una reafirmación del sistema capitalista. Para el cristianismo no puede ser satisfactoria la organización del mundo basada en múltiples injusticias sociales. Hay valores absolutos de la personalidad, con su ámbito irreductible de libertad, que son los que, en definitiva, hay que salvar.

Adversarios del comunismo, por su anticristianismo y por su antidemocracia, tenemos el deber de intentar superar por la conjunción de estos dos elementos: Cristianismo y Democracia. Pero auténtico cristianismo y auténtica democracia; no mentida o engañosa.

El señor Mendizábal, al concluir su interesante conferencia, recibió muchos aplausos.

Conferencia del señor Herrera

Interrumpida, por unos minutos, la sesión, y reanudada bajo la presidencia del señor Arzobispo de Valencia, doctor Melo, y con enorme afluencia de público, ocupa la tribuna el presidente de la Junta Central de Acción Católica y ex director de EL DEBATE, don Angel Herrera, y pronuncia su conferencia acerca de "La ordenación jurídica de la Prensa".

El problema—dijo—no es de rectificación del derecho de Prensa. Es de creación. La Prensa ha vivido durante el siglo XIX sin normas jurídicas. Contribuyó a concederle una libertad casi ilimitada, el ejemplo engañoso de Inglaterra y el influjo de la Constitución francesa del 71 y de la Constitución de los Estados Unidos; el nuevo derecho, que consideraba la libertad de la Prensa como libertad integral y tutelar, que la compendia todas. La Prensa libre era el nervio del Estado liberal. Hubo, además, verdadera cobardía política en los Gobiernos, y desconocimiento de la naturaleza del periódico. Este no es un impresario más que puede someterse a la ley general de Imprenta. Es una institución social y política.

Estudia los conflictos jurídicos entre un periódico y su público, y las sabias soluciones dadas en Inglaterra en los nuevos estatutos del "The Times", de Londres, y de "The Economist". Los conflictos jurídicos entre una Empresa y una Redacción, y el desgraciado intento de resolverlos por el proyecto de ley alemán de 1927. En fin; los conflictos entre Prensa y Estado, y que se han resuelto durante el siglo pasado a espaldas del derecho, y no pocas veces, fuera de la moral y de la decencia política.

Pasa hoy a ocupar el primer plano, entre las varias cuestiones jurídicas que se suscitán, la de armonizar la libertad de los periódicos, con el mantenimiento del orden jurídico que representa el Estado. Por desgracia, son ya muchos los países que, en lugar de desatar el nudo, lo han cortado y han sa-

tado de una Prensa libre a una Prensa estatificada.

La ley alemana

Examina rápidamente la legislación estatificadora de Italia y de Ru-



Acción Popular

Recibe donativos con destino al fondo de propaganda electoral en la Caja de sus oficinas, Alfonso XI, 4, de once a una y media de la mañana y de cinco a nueve de la tarde

GLOSARIO

ENSEÑANZA DEL AEROPAGITA

En las Glosas sobre los Angeles, que se escriben los lunes.

"Entre la Unidad, principio y fin ulterior de todo—enseña el Aeropagita—, y las criaturas, que no tienen en ellas mismas ni su razón ni su término, hay una mediación, que encierra, a la vez, ciencia y acción, conocimiento y energía. Es la jerarquía, institución sagrada, sabia y fuerte, que purifica, ilumina y perfecciona, y que así nos conduce a Dios, que es pureza, luz y perfección."

Esto que llama Jerarquía es exactamente lo mismo que nosotros, en el vocabulario de nuestra filosofía, llamamos Inteligencia; distinguiéndola de la razón, pura vocación de unidad. Siempre hemos adivinado, por otra parte, que nuestro concepto de la Inteligencia tenía como condición lo jerárquico; que sólo lo jerárquico opera como algo de verdad inteligente; y que se era antijerárquico, al igual que iconoclasta, por la incapacidad (así en la "Weltanschauung" protestante) de representarse ordenadamente las relaciones de las cosas en el espacio.

Con una pasmosa seguridad y rapidez de golpe de vista, Dionisio capta el vínculo esencial entre el espíritu jerárquico y la necesidad figurativa. "Una verdadera unidad—define—subsiste en el fondo de la multiplicidad; y las cosas que se ven son como el vestido simbólico de las cosas que no se ven. Es, pues, ley del mundo que lo superior se refleja en lo inferior y que las formas sensibles representan las substancias puramente espirituales...—Y lo individual, lo genérico; y la persona, la categoría—, cabría añadir, sin más que desarrollar el principio, aplicándolo concretamente a la doctrina sobre lo angélico.

¿Qué nos importa, colocados ante la fuerte seriedad de este pensamiento filosófico (tan "moderno", por lo mismo tan "eterno"), el detalle de los nombres y títulos que aquí cree poder emplear, en la topografía de su cosmos celeste? ¿Qué significan nuestro choque y dificultad, cuando él nos habla de "los Tronos" y de "los Principados" cuando, con cierto matiz de cábalas (pero también en la cábalas puede ser algo bastante "moderno"; en el fondo Descartes pertenece a ella; véase el folleto de Bertrán y Güell sobre Lullio y ciertos trabajos recientes de los de Lovaina), enumera sucesivamente los "tres coros", cada uno de ellos dividido, a su vez, en "tres órdenes"? A todo nombre, corresponde una cosa de esencia inmutable, por lo mismo que "activa", por lo mismo que no exclusivamente racional. Serafines, Querubines, Tronos, Dominaciones, Virtudes, Potestades, Principados, Arcángeles y Angeles dan "tipo" en su pluralidad a las cosas materiales y a los individuos, y, a su vez, lo encuentran en Dios.

Nuestro personal conocimiento con el Aeropagita ha sido bastante tardío y confusos como, antes de trazar directa relación con él, nos lo figurábamos como una especie de Swedberg de su tiempo, un místico tocado de confusiones y teosofías... Es todo lo contrario. Ni cabe llamarle místico siquiera. Es un intelectual intelectualizante; y en sus Coros, como en los de Pitágoras, la mística es hecha muy puramente de Números y de Símbolos.

Eugenio d'ORS.

Roma, el lunes 2 de octubre, festividad de los Angeles Custodios.

Los servicios de Orden público

BARCELONA, 21.—En el "Boletín Oficial" de la Policía se inserta hoy un comunicado en el que se da un plazo improrrogable de seis días a todo el personal para que opte entre seguir al servicio del Estado o pasar a la Generalidad. La forma poco explícita en que está redactada la nota, ha dado lugar a un gran desconcierto en la plantilla de Barcelona. La mayor parte de los policías han manifestado sus deseos de ser destinados a otros lugares de la Península, y ello ha causado gran alarma en las esferas oficiales.

Esta tarde, a las seis, se ha preguntado en la Jefatura de Policía a los guardias de Seguridad y de Asalto si querían pasar al servicio de la Generalidad. Como contestaron que tenían que pensarlo, se les dio para ello un corto plazo. Entonces se reunieron los guardias y preguntaron que en qué condiciones pasarían a la Generalidad. Se les replicó que no tenían que preguntar condiciones, sino solamente contestar en un sentido u otro. En vista de ello, uno de los guardias, en nombre de todos, contestó que no querían depender de la Generalidad. Con este motivo hubo un pequeño plante e incluso hablaron de no salir esta noche a prestar servicio.

El gobernador ha facilitado después a los periodistas una nota que dice: "Se ha reunido el Comité permanente de la Junta de Seguridad de Cataluña. Se ha acordado hacer público que el traspaso de servicios de Policía y orden interior de Cataluña a la Generalidad no implicará ninguna variación en la situación del personal, de manera que éste podrá en todo momento pasar del servicio del Estado a la Generalidad y viceversa, conservando siempre los derechos adquiridos por los servicios prestados. La mayor garantía del respeto al personal lo constituye la propia constitución de la Junta de Seguridad, organismo superior en la coordinación de conjunto de los servicios de orden público en lo referente a Cataluña, en la presidencia de la cual figura el ministro de la Gobernación y son vocales el director de la Guardia civil y el director general de Seguridad."

Cierran el Ayuntamiento y el Juzgado municipal

BARCELONA, 21.—De Salas de Pallas comunican que los vecinos obligaron a dimitir a todo el Ayuntamiento y luego cerraron las puertas y escondieron las llaves. Lo mismo hicieron en el Juzgado municipal, con lo cual han dejado al pueblo sin ninguna autoridad. No ha ocurrido disturbios. Esta actitud ha sido motivada porque ni las autoridades de la República ni las de la Generalidad han atendido unas peticiones que el pueblo tenía formuladas en materia de riegos. El pueblo está en esta situación desde el sábado último, sin que hasta hoy se hayan tenido noticias de lo ocurrido.

Una huelga y "sabotajes" en Matanzas

Está paralizado el ferrocarril del E.

HABANA, 21.—Con motivo de diferencias surgidas entre obreros y patronos de la United Railways, a media noche ha estallado un movimiento huelguístico en la provincia de Matanzas. Los ferrocarriles del Este de la Habana no funcionan. Grupos de soldados custodian las estaciones, a fin de evitar actos de "sabotajes".—Associated Press.

HABANA, 21.—A pesar de la vigilancia que prestan los soldados y fuerzas de la Policía en los alrededores de las estaciones de los ferrocarriles del Este, se han registrado actos de "sabotaje" cerca del empalme. Durante la noche, los huelguistas lograron volcar un vagón, interrumpiendo el tráfico a las provincias del interior de la isla.

Se dice que han surgido diferencias entre los mismos obreros, sin que el Gobierno ni los patronos hayan intervenido para zanjarlas.—Associated Press.

EL DEBATE — Alfonso XI, 4

Una estafa a Picasso

PARIS, 21.—El pintor español Pablo Picasso denunció hace algún tiempo a un sujeto llamado Miguel Calvet a quien acusaba de que, con el pretexto de escribir un libro, había visitado a la madre del pintor en Barcelona, apoderándose de 100 dibujos de Picasso que el vendió en París en 200.000 francos. Miguel Calvet ha sido condenado a dos años de prisión y a 200 francos de multa. El total de la indemnización será fijado posteriormente.

Sin noticias de mil barcos de pesca japoneses

TOKIO, 21.—A consecuencia de un violento tifón que se ha desencadenado sobre las costas del Archipiélago, y que ya se ha extendido hasta las islas Shikoku, han desaparecido mil barcos de pesca y varios millares de pescadores. Este tifón es el mismo que ha causado el naufragio del vapor japonés "Yashima Maru".

Tres mujeres devoradas por los lobos

ESTAMBUL, 21.—Tres mujeres de una aldea situada en la proximidad de Riza, en la costa del mar Negro, fueron atacadas por los lobos, los cuales las devoraron. Sólo se ha podido encontrar de ellas su respectivo calzado y algunas ropas.

Cae un "hidro" italiano

ROMA, 21.—Comunican de Venecia que un hidroavión militar ha caído en pleno vuelo a una laguna situada cerca del río Nuovo.

Residencia Católica

"KATHUSKA", 8 a 12 pesetas. Santa Engracia, 3. — Teléfono 35238.

lucha". Estudia con detención la ley alemana de 4 del corriente, en la que el periodismo es una profesión pública. El periodista es empleado del Estado. La corporación de Prensa depende del ministerio de Propaganda. Se exige para ejercer la profesión, títulos profesionales o determinados número de años de práctica. Se castiga severamente a los directores que admitan artículos o colaboraciones de quienes no sean periodistas. Se niega el título de periodista a quienes ataquen los principios fundamentales del Estado: la religión, la moral, etc. Se crean los Tribunales especiales de Prensa, nombrados por el ministerio de Propaganda, y, por consiguiente, dependientes del Poder ejecutivo. Estos Tribunales son los que podrán dictar sentencias anulatorias de los artículos de prensa. Pero, además, en el artículo 35 de la ley, el Estado de Propaganda se reserva la facultad de revocar a cualquier escritor el título de periodista "cuando él lo juzgue conveniente para el bien público". Es decir, Alemania estatifica la Prensa por un procedimiento italiano, entregando todos los periódicos a periodistas adictos al Gobierno.

Se opone terminantemente el orador a la estatificación por considerarla incompatible con la dignidad de los periodistas; con la legítima libertad de opinarse públicamente; con el derecho de la sociedad a crear periódicos que reflejen su sentir. Subraya la gravedad de imponer un criterio y una verdad oficial a todo un pueblo, la cual, entre otros daños, puede provocar la decadencia intelectual. Denuncia el peligro que encierra esta fuente de conocimiento del verdadero estado de opinión pública. La rechaza, por último, porque el Estado puede invadir fácilmente la esfera de la Iglesia, interpretando en sentido francamente cesarista el principio de que a él le corresponde formar la conciencia colectiva de la Nación.

El señor Herrera declara que él no juzga la política práctica de ningún Gobierno, cosa impropia de estas Semanas Sociales, sino que se trata de aplicarlos a España. Por lo demás, para enjuiciar la conducta del Gobierno alemán no hay que perder de vista, como elemento de interpretación y de orientación para el futuro, la existencia del Concordato, uno de los más considerados para con la Iglesia que se han concertado en la post-guerra.

La ley japonesa

Le parece también exageradamente autoritarios y contrarios al principio de libertad las soluciones dadas por las nuevas leyes de Turquía y Egipto, en las cuales la suspensión de los periódicos queda en manos del Poder ejecutivo, y en las que, prácticamente, sobre todo en la de Turquía, se niega la libertad de opinarse en contra de la política del Gobierno.

Encuentra, en fin, que la legislación más sabia es la nueva legislación japonesa. La ley de 1909 completada con los proyectos de 1923. Japón respeta la Prensa libre como institución social, pero prohíbe severamente a los periódicos atacar los principios fundamentales del orden social. Por leyes, va concretando cuáles son esos principios fundamentales, y así en el proyecto de 1928 se declara, entre otros, un principio fundamental del orden social, la propiedad. Con esto, queda muerta la Prensa comunista. Concede la ley a varios ministerios facultad para impedir a los periódicos que, circunstancialmente, se ocupen de temas concretos. Tales ministerios son Gobernación, Guerra, Marina y Estado. Lleva las sanciones a los Tribunales ordinarios, y son las sanciones muy severas cuando aparece claro en los periódicos su intento subversivo. Multas, prisiones, hasta la suspensión del periódico. Los partidarios de la libertad no deben asustarse de esta medida. Arrojan acérrimos y equivocados criterios, deben situarse en el siglo XX, que vuelve por los fueros de la autoridad abandonada por el siglo XIX.

Un proyecto de bases

El orador propone una ley de bases para la legislación española. No quiere decir, que nadie cargue con la responsabilidad de estas bases más que yo, pero he de decir, porque es de justicia que varias están inspiradas en las que pregona la Redacción de EL DEBATE hace unos años. Las bases tienen a dar seriedad y solvencia económica y moral a las empresas periodísticas; crean el Colegio profesional libre de periodistas; establecen un estilo del Japonismo que los periódicos se ocupen de determinados asuntos; exigen respeto a los principios fundamentales de orden religioso, social y político, y a las instituciones en que esos grandes principios encarnan; admiten la previa censura redactada, de duración limitada, por acuerdo del Consejo de Ministros, o el Tribunal de Prensa, nombrado por el Tribunal Supremo, con tres jueces de carrera y dos asesores profesionales; establecen procedimientos sumarios; penas que van desde la amonestación hasta la suspensión definitiva de un periódico; esto último en caso de doble reincidencia en un año de campañas, estimadas por el Tribunal unánimemente como francamente subversivas; establece para las disposiciones gubernativas recursos ante el Tribunal de Garantías y responsabilidad civil para los ministros; otorga protección especial a las empresas periodísticas; impone el reparto de beneficios, especialmente a redactores, colaboradores y corresponsales.

Una síntesis cristiana y española

Si Dios quisiera—terminó—conceder a España días de concordia y de paz; si consiguiéramos que nuestra política, respetando todos los derechos de la Iglesia, se desarrollara en una zona templada, tan equidistante de la democracia radical como del estalinismo, ¿por qué no había de ser el nuestro el primer pueblo que ofreciera a los contrapuestos intereses de autoridad y de libertad? Un derecho que cooperara a robustecer el principio de autoridad; a restaurar el espíritu público y la unidad moral del Estado; que, al mismo tiempo, consistiera a los periodistas en el ejercicio digno de su profesión, y que tendiera a elevar su posición social y a convertirlos en los primeros colaboradores del Gobierno. Porque, no lo dudéis, en una u otra forma, los pueblos seguirán interviniendo en el gobierno de su país. Hay demasiada cultura en el siglo XX para que las naciones se resignen a no pensar o a ocultar su pensamiento, para acoplarse

aparentemente una verdad y un criterio oficial impuesto a todos. La noble y honrada discusión de materias comunes dentro de ciertos amplios límites, no es sólo lícito, sino saludable y necesario a los pueblos y a los Gobiernos, en que ha penetrado la civilización cristiana. Ni por principios ni por conveniencia podemos defender los católicos la estatificación de la Prensa. Se apartarían de nosotros, y con razón, los caracteres más enteros y los entendimientos más capaces.

Órgano más genuino del sentir nacional que el Parlamento, serán siempre los grandes diarios. Las naciones no pueden vivir sin aristocracia. Nación sin aristocracia, no es nación, es muchedumbre. No existe pueblo donde no existan clases directoras. Deshechas todas las viejas aristocracias en el mundo, aún es fácil el restaurar en España una de ellas: la aristocracia intelectual. Ningún instrumento hallará una minoría verdaderamente selecta tan apto para adoctrinar y conducir a las masas, para aconsejar y orientar los Gobiernos, como un gran

Los brindis del banquete

A mediodía los semanistas, en número de unos doscientos, se sentaron a almorzar en un restaurant. En la mesa presidencial se sentaban los miembros de la Comisión permanente de Semanas Sociales, los representantes extranjeros y los profesores de la Semana. Llegada la hora de los brindis éstos fueron numerosos.

El señor Aznar, presidente de la Comisión, exalta la Semana celebrada, la grandeza de la doctrina, la aplicación de los semanistas, la ciencia de los profesores, la concurrencia de extranjeros, la paternal acogida de la Iglesia. Anuncia la publicación de la Crónica de la Semana, e invita a los oyentes a que, al volver a su vida ordinaria, se consagren cada cual en su esfera al apostolado social.

El señor Martínez Kléiser, por el Comité local, saluda en nombre de Madrid a los forasteros.

Los representantes extranjeros

M. y Ms. Erich G. Gerth, representantes de diversas entidades católicas de Alemania, felicitan en nombre de los católicos de su país a sus correligionarios españoles, que están dando, dicen, en estos momentos un alto ejemplo de amor y sumisión a la Iglesia.

El padre Ruten, con frase resonante de simpática agraciosa hospitalidad, se le ha deparado y tiene unas palabras de admiración para los obreros cristianos españoles, que en un medio hostil como el que viven son verdaderos defensores de la fe.

M. Donel, profesor de la Universidad de Lille, trae el saludo de las Semanas Sociales de Francia, que en su última reunión en Reims tuvieron un recuerdo para los españoles; y asimismo de la Unión Católica de Estudios Internacionales a la que pertenece.

El padre Bardé, de L'Action Populaire, lee en castellano unas cuartillas en las que exalta la unidad espiritual de todos los católicos, hijos de una misma madre Iglesia, y dice que los de todo el mundo acompañan en estas horas de persecución a los españoles.

M. Serranes, secretario de la Internacional Sindical Cristiana, expone cómo en estos momentos de pasión nacionalista, a los católicos toca afirmar la unidad sustancial del género humano, por encima de todas las razas, por la común filiación divina de los hombres. Dirigiéndose luego a los obreros cristianos españoles hace votos porque las diferentes tendencias sindicales que entre ellos existen se coordinen y fundan en un solo movimiento de pujanza, proporcionada a la del catolicismo en España.

El doctor Martínez Ponté, en nombre de los católicos portugueses, dice que estos compañeros a sus hermanos en la hora del infortunio como esperan celebrar con ellos pronto la de su triunfo.

Profesores y semanistas

Habla luego el señor Gallegos, en nombre de los profesores de la Semana. Glosa la parábola del Sembrador y está cierto de que la semilla fecundará, porque ha caído en buena tierra.

La señorita Quintanilla, por las obreras, da las gracias a los profesores por el alto ejemplo que les han proporcionado. Otro tanto hace el señor Fuentes, obrero jiennense, que asegura, además, que a ellos toca ahora difundir las verdades aprendidas.

El señor González de Vega, en nombre de los semanistas universitarios, alienta a todos a la empresa de reconstrucción social a que la Semana ha invitado.

Se levanta, luego, a hablar el señor Ferrera, en nombre de la Junta Central de Acción Católica, que preside. En nombre de los católicos españoles da las gracias a los católicos de otros países que ha acogido—dice—con cristiana caridad a los mejores ciudadanos españoles expulsados de su patria por ser fieles a la Iglesia y al Papa. Tiene un especial recuerdo para Portugal.

Reconoce con los representantes extranjeros que España es rica en grandes reservas morales; hay—dice—falta de material labrador, falta la edificación. En el terreno social, al señor Aznar y al grupo de hombres sociales que desde hace veinticinco años vienen esforzándose en divulgar las enseñanzas sociales de la Iglesia, se debe la mejor parte de la labor realizada. Por eso, la Junta de Acción Católica ha visto complacida el nombramiento de aquél para presidir la obra de las Semanas Sociales.

Dedica también un párrafo elogioso al señor Sangro, organizador de la Semana, quien es largamente aplaudido por el auditorio, y termina recordando que la tribulación como el consuelo son visitas de Dios y ambos igualmente saludables.

Cierra los brindis el Vicario de Madrid, señor Morán, quien trae—dice—la bendición, el aplauso y un abrazo estrecho del Prelado para los semanistas.

Todos los oradores fueron muy aplaudidos.

Un Tedéum

A última hora de la tarde los semanistas se reunieron en la iglesia del Perpetuo Socorro, donde tuvo lugar un solemne "Tedéum" en acción de gracias por el feliz éxito de la Semana.

Programa para hoy

Mañana, a las nueve y media: Misa en sufragio de los fundadores fallecidos de las Semanas Sociales de España, en

diario. Elevar, pues, la posición social, económica y política de los periodistas, es atraer al periodismo a los mejores ciudadanos. Dios quiera que no falten en nuestros grandes diarios estos hombres selectos. Dios quiera que una ley de Prensa garantice a estos hombres una prudente y templada libertad. Una ley de Prensa que, por su parte, no se acordaran nunca, porque su misma rectitud y elevación de alma les impulsara a convertirse en colaboradores desinteresados de todos los Gobiernos que busquen honestamente el bien de la colectividad.

Un esfuerzo supremo se nos impone a todos para no pasar de la tesis liberal a la antítesis estatificadora, para encontrar la fórmula de una síntesis cristiana y española que armonice los derechos de la sociedad con las legítimas exigencias del Poder público.

El auditorio que había, interrumpido repetidas veces con aplausos, la interesante conferencia del señor Herrera, la premio, al terminar, con una larga ovación.

Exposición bibliográfica en la Semana Social

Gran venta de las obras de sociología católica

Durante estos días de la VII Semana Social Católica española ha estado abierta al público, en una de las dependencias del salón María Cristina, una interesante y nutrida Exposición de Bibliografía sobre cuestiones sociales. Se han presentado en ella buen número de las obras que, dentro y fuera de nuestra patria, abordan con criterio católico las graves cuestiones económico-sociales del momento, y las referidas a Acción Católica, en particular. El favor del público ha correspondido al acierto de la idea y se han vendido más de mil volúmenes, por un total de cerca de cuatro mil pesetas.

En una sección general de librería se han expuesto, entre otras, las obras de Editorial Calleja (los popularizados manuales de «Ciencia y Acción»); las de los Hermanos Gill, de Barcelona; Vilanova y Casals, de la misma ciudad; las ediciones francesas de la colección Spes, de París, y las de Herder, de Friburgo de Brigantia. También figuraban las publicaciones oficiales del Instituto Nacional de Previsión y las de Eco Francésico, Hormiga de Oro y Editorial Balmes. Han tenido una venta extraordinaria las obras del P. Ruten, «Manual de estudios de Acción Social y Católica» y «Doctrinas sociales de la Iglesia», así como el manual de «Doctrina social católica», que han publicado en la colección Labor los señores Martín Artajo y Cuervo.

La librería Fax ha presentado sus colecciones de «Cuestiones actuales» y «Biblioteca de Fomento social», entre las que han logrado especial favor de público los libros «Direcciones pontificias» y «Socialismo y catolicismo», de los padres Azpiazu y Cathrein. «El apostolado seglar», del P. Peiró, las «Cuestiones sociales», de Van Tricht y el «Catecismo social», del P. Sánchez Ruiz, han tenido también mucha venta, así como algunas obras de materias de enseñanza, las referidas a Rusia y las de la biblioteca «Las sectas».

Las Enciclopedias pontificias han sido también muy solicitadas. El éxito de esta Exposición bibliográfica, celebrada este año por vez primera, hace esperar un desarrollo grande del estudio de las cuestiones sociales, como fruto de las Semanas, felizmente reanudadas.

Concurso de higiene popular en Cádiz

CADIZ, 21.—La Unión Médica Gaditana ha organizado su vigésimo primer concurso de higiene popular y cultura física. Los dos primeros premios, consistentes en objetos de arte, se concederán a los mejores trabajos que se presenten sobre «Aportación compleja de los factores integrantes del clima marino al robustecimiento de los débiles», y «El problema social del alcoholismo en España y medios de encauzarlo». Se otorgarán, además, otros nueve premios en metálico para madres lactantes, padres de familias numerosas, ancianos, niños y vecinos pobres, como premio a su vida higiénica.

ITURZAETA
Plaza de Oriente, 3
Presenta diariamente sus modelos de vestidos y abrigos de invierno.

MOTORES Siemens
Las más conocidas

Fumad cigarrillos refrescantes
M E R Z

CONTINUA EN LA

Peletería Alesanco
CARRETAS, 6
La grandiosa y verdadera LIQUIDACION
A precios increíbles

POR DESTINAR EL LOCAL DE PLANTA BAJA A OTRA INDUSTRIA CUYAS OBRAS EMPEZARAN EN BREVE

ABRIGOS, CHAQUETAS Y PIEL SUELTITA PARA GUARNICIONES

SEÑORA APROVECHAD ESTA EXCEPCIONAL OCAISION, UNICA EN VERDAD

SOLARES

La mejor agua medicinal y de mesa

¡OTRA VEZ ESOS MILLONARIOS!
3.000 Duros un americano, y ahora un inglés, para no ser menos, cuatro mil en estampitas Nestlé.

Ya saben nuestros lectores que todas las estampitas del N.º 3 "Lagarterana" de la serie 34, titulada "Trajes típicos regionales de España" del álbum Nestlé "Las Maravillas del Mundo" los paga a duro un rico norteamericano, que de sea se los remitan en la siguiente forma:

Sr. Director de MUNDO GRAFICO para el Dr. William James Hermosilla, 73. Apartado 571. MADRID.

En dicha revista podrán nuestros lectores leer las condiciones detalladas, entre las cuales queremos destacar la siguiente: El envío ha de hacerse antes del 31 de octubre de 1933. Después de esa fecha, las "Lagarteranas" no tendrán valor, porque Mr. James piensa embarcarse para América a principios de Noviembre.

Pero, cosa curiosa, al acercarse la fecha de la partida, encontramos en la popular revista MUNDO GRAFICO (y la noticia la vemos confirmada en los famosos semanarios NUEVO MUNDO y CRONICA) otra noticia sensacional, de la que sólo copiamos los párrafos más destacados:

"Un acaudalado inglés, Mr. Edgar Parker, acaba de depositar en manos del director de MUNDO GRAFICO veinte mil pesetas contantes y sonantes, para comprar 4.000 "Grandinas" antes del 30 de Noviembre. Las "Grandinas" a que se refiere son los cromos N.º 5 de la serie 34, titulada "Trajes típicos regionales de España" del álbum Nestlé "Las Maravillas del Mundo".

"Por lo visto el americano se enamoró de la "Lagarterana" y el inglés de la "Grandina". No es de duda que a duro podrá ser Mr. Parker comprar todas las "Grandinas" que quiera."

No olviden, pues, nuestros lectores, que deben leer las condiciones de esta compra original en la revista MUNDO GRAFICO, ya que allí se dan a conocer cada semana detalles que omitimos por falta de espacio, los que encuentran ahora estampitas del N.º 6 de la serie 34, titulada "Trajes típicos regionales de España", ya saben que Mr. Parker pagará un duro por cada una hasta el 30 de Noviembre, a todos los lectores que lo manden a presentar al Sr. Director de MUNDO GRAFICO; cinco pesetas en metálico a los que las entreguen personalmente, y la misma suma por giro postal a los que las remitan por correo.

Los teléfonos de EL DEBATE son: 21090, 21092, 21093, 21094, 21095 y 21096

El medio más rápido
de combatir la neurastenia, la inapetencia y el desgaste físico y el está en vigorizar el organismo con el famoso iónico-reconstituyente Jarabe de HIPOFOSFITOS SALUD

LAXANTE SALUD SIN LA MENOR MOLESTIA, CON LA MAYOR SUAVIDAD, CURA EL ESTREÑIMIENTO Y LA BILIS. Pídesse en Farmacias.

Su eficacia se manifiesta en seguida en cualquier época del año. Está aprobado por la Academia de Medicina. No se vende a granel.

Se encarcela al Comité de huelga de Santiago

También han sido detenidos los autores de la colocación de postes y piedras en las carreteras

Los obreros de Zamora desisten de ir al paro general

SANTIAGO DE COMPOSTELA, 21.—Sigue la huelga en el mismo estado. El gobernador viene diariamente desde Coruña. El Comité de huelga ha sido encarcelado. Hoy circularon algunos automóviles. Los de Correo van custodiados por la Guardia civil y fuerzas de Asalto. Se ha detenido a los autores de la colocación de piedras y postes en las carreteras para dificultar el tráfico. La plaza de abastos continúa desierta.

En Zamora ya no van a la huelga general

ZAMORA, 21.—En la asamblea general que han celebrado los obreros para decidir sobre el planteamiento de la huelga general por cuarenta y ocho horas, que había sido aplazada, por mayoría de votos se acordó no ir al paro. No obstante, el ramo de la construcción continúa en huelga, que inició la pasada semana. Dichos obreros piden sean aprobados por el ministro de Trabajo, para que entren en vigor cuanto antes, las bases acordadas entre patronos y obreros, que han de comenzar a regir en marzo del próximo año. Como la pretensión es injusta, ha fracasado la huelga general que se intentaba declarar por solidaridad.

Intentan incendiar una imprenta

LEON, 21.—En el establecimiento tipográfico situado en la calle más céntrica de la capital, y denominado Imprenta Casado, fueron arrojados algunos encendidos y empapados en gasolina. Por fortuna, las llamas no prendieron en el montón de papeles donde fueron arrojados los algodones. Este atentado ha producido gran impresión en la ciudad, pues, aparte de que en la papelería hay enormes existencias de papel y libros, el establecimiento se halla en una casa empotrada en medio de otras magníficas, y que de haberse llevado a cabo los criminales propósitos, hubieran podido producir una verdadera catástrofe.

La crisis de trabajo en Sevilla

SEVILLA, 21.—El gobernador ha regresado de Asturias y ha recibido en el día de hoy numerosas visitas de los muchos ayuntamientos que forman parte de Comisiones de pueblos para darle cuenta de la grave situación creada con motivo de la falta de trabajo. En su consecuencia, el gobernador, desde mañana, hará visitas personales a los ayuntamientos para enterarse de la verdadera crisis.

El conflicto de la construcción en Torrente

VALENCIA, 21.—Sigue la huelga del ramo de la construcción en Torrente. Siguen las gestiones encaminadas a lograr una solución del conflicto.

Ordenes severas

VALENCIA, 21.—El gobernador ha recibido un telegrama del ministro de la Gobernación indicándole procure adoptar aquellas medidas conducentes a evitar la repetición de explosiones de petardos, como ocurre ahora. En su consecuencia, el gobernador ha dictado órdenes muy severas.

El cierre de puestos en los mercados

SAN SEBASTIAN, 21.—Preocupa la cuestión del cierre de puestos en los mercados. El Ayuntamiento celebrará esta tarde sesión extraordinaria para tratar de la suspensión del acuerdo municipal por disposición del gobernador y de la querrela presentada contra el alcalde.

El presidente de la Cofradía de Labradores ha manifestado al gobernador la probabilidad de que las caseras no traigan leche los domingos, si no se les permite vender las hortalizas, como único medio para remunerarse de los gastos de viaje.

El Monasterio de Veruela para colonia de vagos

La Diputación protesta contra este propósito, que parece abriga algún Centro oficial

ZARAGOZA, 21.—En la reunión celebrada por la Comisión gestora de la Diputación se hizo constar la protesta de la entidad contra el propósito que parece se abriga en algún centro oficial de convertir el monasterio de Veruela en colonia de vagos y maleantes. Se pide de relieve que, tratándose de un monumento artístico, que constituye una verdadera joya de arte que puede ser una gran fuente de riqueza por el turismo, no debe dedicarse a nada que pueda deteriorarlo y, sobre todo, nunca a asilo de vagos. Se acordó hacer las gestiones necesarias para que no se lleve adelante el propósito.

El público impide otro mitin socialista

Para anteaer estaba anunciado en el Puente de Valdecas un mitin socialista de propaganda electoral. El teatro no llegó a llenarse. A poco de comenzar el discurso, el primero de los oradores, el público le impidió continuar, dirigiéndole toda clase de insultos. Entre los espectadores se propinaron algunos garrotazos. Los guardias de Asalto impusieron orden y protegieron la salida de los oradores.

Aviso a los navegantes

FERRROL, 21.—Las autoridades de Marina han hecho público, para aviso de los navegantes, que por haberse roto la cadena, marcha al garete la boya luminosa, que señalaba el bajo de Lomba de este puerto.

Se llevan las existencias de una joyería de Vigo

Lo robado asciende a unos quince mil duros. Doce personas heridas en un vuelco de autobús. Atraco frustrado en Valladolid

VIGO, 21.—Durante la madrugada pasada unos ladrones se apoderaron de todas las existencias que había en la joyería y joyería de la viuda de P. Meljan, situada en la calle de Elmayan, próxima a la Puerta del Sol. Los ladrones penetraron en el local por la parte posterior, valiéndose de una escalera de mano. Lo robado asciende a unos 15.000 duros.

SEVILLA, 21.—En la carretera de Lora del Río, cerca de Constantina, un autobús, por causas que se desconocen, volcó y resultaron 12 personas heridas, todas ellas, a excepción de un niño que está grave, sufren lesiones de poca importancia.

VALLEADOLID, 21.—Cuando ya estaban echados los cierres del almacén de coloniales de don Matías García González sito en el lugar denominado Arco de Ladrillo, cinco desconocidos llamaron a la puerta. Al abrir un dependiente del establecimiento los desconocidos le encañonaron con sus pistolas. Dos de ellos quedaron a la expectativa ante la puerta, mientras los tres restantes se dirigieron hacia el escritorio de la tienda, en donde se encontraba el dueño con dos hermanos suyos. Uno de ellos entabló una lucha cuerpo a cuerpo con uno de los atracadores, los cuales se dieron a la fuga al hacer un disparo como de unos sesenta años de edad. El cadáver no ha sido identificado. Se cree se trata de un portador.

BILBAO, 21.—En la madrugada última, el conserje de la Sociedad de Proyectistas de Santurce oyó ruidos extraños en la oficina. Al ir a ver qué pasaba, vio que dos individuos huían por la puerta de la calle, que había sido forzada con palanquetas. En el interior de la oficina había sido vaciada una gran lata de gasolina. Se supone que se trataba de provocar un incendio, en venganza por algunos desahucios que se han llevado a cabo en los últimos días en dicha ciudad.

BILBAO, 21.—Cuando trabajaba en las obras municipales de la calle del General Egua un obrero llamado Lucio Arrasate, de veintiséis años, sufrió una grave intoxicación a consecuencia de las emanaciones subterráneas. Ingresó en el hospital.

CADIZ, 21.—Se ha sabido que el día

9 la embarcación pesquera «Adelaida», que con otros había salido en pareja, a treinta millas de este puerto tuvo una vía de agua y se hundió rápidamente. La tripulación de dicha embarcación fue salvada por la de «San Jorge», que iba en pareja.

CADIZ, 21.—Con asistencia de las autoridades y numeroso público se procedió, en el dique de Matagorda, al lanzamiento del buque tanque petrolero que se destina a la Campsa. Bendijo el mismo el párroco de Puerto Real, don Balbino Salgado, y actuó de madrina la señora Gloria Rodríguez. El buque es de 6.000 toneladas.

FERRROL, 21.—Las embarcaciones que se dedican en estas costas a la pesca de la sardina regresaron completamente abarrotadas de pescado. Jamás se recuerda una abundancia mayor.

FERRROL, 21.—A la altura de la ria de Arós zozobró la lancha «Mercedes» tripulada por los marinos Joaquín Abad García, Andrés Concejo Tomil y Avelino Salceda Conde. El primero de ellos pereció ahogado y los otros dos fueron salvados por otra embarcación, que acudió en su auxilio.

ZAMORA, 21.—En Loasandino de Alba, cuando trabajaba en unas canchales el obrero José Carreiro, de cincuenta y seis años, se desprendió una piedra, que le produjo la fractura de ambas piernas. En grave estado ingresó en el Hospital.

ZARAGOZA, 21.—El gobernador ha recibido de los industriales de la feria un donativo de 2.450 pesetas, que serán distribuidas entre los Centros benéficos de la ciudad.

ZARAGOZA, 21.—Comunican del pueblo de La Liana que un grupo de vecinos del pueblo de Paradiseos comenzó a sembrar una finca propiedad de doña Rafaela Aisa. Manifestaron que habían invadido la finca por creer que era de propiedad comunal; pero, al ser requerida la Guardia civil, se retiraron pacíficamente.

ZARAGOZA, 21.—Cuando salía de la casa en que está hospedado, en la plaza de Santa Marta, el guardia de Asalto Eugenio Luengo Latorre, acompañado de otro guardia amigo suyo, llamado Manuel Martínez, súbitamente, y sin mediar palabras, Esperanza Díaz Layla le clavó un cuchillo en la espalda, produciéndole una herida de tres centímetros de profundidad en la región interesternal. El guardia Martínez detuvo a la agresora, y después de categorizarla a una pareja de agentes condujo a su amigo a la Casa de Socorro, donde calificaron la lesión de pronóstico reservado.

El conflicto de la construcción en Torrente

Ordenes severas

El cierre de puestos en los mercados

El Monasterio de Veruela para colonia de vagos

La Diputación protesta contra este propósito, que parece abriga algún Centro oficial

ZARAGOZA, 21.—En la reunión celebrada por la Comisión gestora de la Diputación se hizo constar la protesta de la entidad contra el propósito que parece se abriga en algún centro oficial de convertir el monasterio de Veruela en colonia de vagos y maleantes. Se pide de relieve que, tratándose de un monumento artístico, que constituye una verdadera joya de arte que puede ser una gran fuente de riqueza por el turismo, no debe dedicarse a nada que pueda deteriorarlo y, sobre todo, nunca a asilo de vagos. Se acordó hacer las gestiones necesarias para que no se lleve adelante el propósito.

El público impide otro mitin socialista

Para anteaer estaba anunciado en el Puente de Valdecas un mitin socialista de propaganda electoral. El teatro no llegó a llenarse. A poco de comenzar el discurso, el primero de los oradores, el público le impidió continuar, dirigiéndole toda clase de insultos. Entre los espectadores se propinaron algunos garrotazos. Los guardias de Asalto impusieron orden y protegieron la salida de los oradores.

Aviso a los navegantes

FERRROL, 21.—Las autoridades de Marina han hecho público, para aviso de los navegantes, que por haberse roto la cadena, marcha al garete la boya luminosa, que señalaba el bajo de Lomba de este puerto.

Se llevan las existencias de una joyería de Vigo

Lo robado asciende a unos quince mil duros. Doce personas heridas en un vuelco de autobús. Atraco frustrado en Valladolid

VIGO, 21.—Durante la madrugada pasada unos ladrones se apoderaron de todas las existencias que había en la joyería y joyería de la viuda de P. Meljan, situada en la calle de Elmayan, próxima a la Puerta del Sol. Los ladrones penetraron en el local por la parte posterior, valiéndose de una escalera de mano. Lo robado asciende a unos 15.000 duros.

SEVILLA, 21.—En la carretera de Lora del Río, cerca de Constantina, un autobús, por causas que se desconocen, volcó y resultaron 12 personas heridas, todas ellas, a excepción de un niño que está grave, sufren lesiones de poca importancia.

VALLEADOLID, 21.—Cuando ya estaban echados los cierres del almacén de coloniales de don Matías García González sito en el lugar denominado Arco de Ladrillo, cinco desconocidos llamaron a la puerta. Al abrir un dependiente del establecimiento los desconocidos le encañonaron con sus pistolas. Dos de ellos quedaron a la expectativa ante la puerta, mientras los tres restantes se dirigieron hacia el escritorio de la tienda, en donde se encontraba el dueño con dos hermanos suyos. Uno de ellos entabló una lucha cuerpo a cuerpo con uno de los atracadores, los cuales se dieron a la fuga al hacer un disparo como de unos sesenta años de edad. El cadáver no ha sido identificado. Se cree se trata de un portador.

BILBAO, 21.—En la madrugada última, el conserje de la Sociedad de Proyectistas de Santurce oyó ruidos extraños en la oficina. Al ir a ver qué pasaba, vio que dos individuos huían por la puerta de la calle, que había sido forzada con palanquetas. En el interior de la oficina había sido vaciada una gran lata de gasolina. Se supone que se trataba de provocar un incendio, en venganza por algunos desahucios que se han llevado a cabo en los últimos días en dicha ciudad.

BILBAO, 21.—Cuando trabajaba en las obras municipales de la calle del General Egua un obrero llamado Lucio Arrasate, de veintiséis años, sufrió una grave intoxicación a consecuencia de las emanaciones subterráneas. Ingresó en el hospital.

CADIZ, 21.—Se ha sabido que el día

Se llevan las existencias de una joyería de Vigo

Lo robado asciende a unos quince mil duros. Doce personas heridas en un vuelco de autobús. Atraco frustrado en Valladolid

VIGO, 21.—Durante la madrugada pasada unos ladrones se apoderaron de todas las existencias que había en la joyería y joyería de la viuda de P. Meljan, situada en la calle de Elmayan, próxima a la Puerta del Sol. Los ladrones penetraron en el local por la parte posterior, valiéndose de una escalera de mano. Lo robado asciende a unos 15.000 duros.

SEVILLA, 21.—En la carretera de Lora del Río, cerca de Constantina, un autobús, por causas que se desconocen, volcó y resultaron 12 personas heridas, todas ellas, a excepción de un niño que está grave, sufren lesiones de poca importancia.

VALLEADOLID, 21.—Cuando ya estaban echados los cierres del almacén de coloniales de don Matías García González sito en el lugar denominado Arco de Ladrillo, cinco desconocidos llamaron a la puerta. Al abrir un dependiente del establecimiento los desconocidos le encañonaron con sus pistolas. Dos de ellos quedaron a la expectativa ante la puerta, mientras los tres restantes se dirigieron hacia el escritorio de la tienda, en donde se encontraba el dueño con dos hermanos suyos. Uno de ellos entabló una lucha cuerpo a cuerpo con uno de los atracadores, los cuales se dieron a la fuga al hacer un disparo como de unos sesenta años de edad. El cadáver no ha sido identificado. Se cree se trata de un portador.

BILBAO, 21.—En la madrugada última, el conserje de la Sociedad de Proyectistas de Santurce oyó ruidos extraños en la oficina. Al ir a ver qué pasaba, vio que dos individuos huían por la puerta de la calle, que había sido forzada con palanquetas. En el interior de la oficina había sido vaciada una gran lata de gasolina. Se supone que se trataba de provocar un incendio, en venganza por algunos desahucios que se han llevado a cabo en los últimos días en dicha ciudad.

BILBAO, 21.—Cuando trabajaba en las obras municipales de la calle del General Egua un obrero llamado Lucio Arrasate, de veintiséis años, sufrió una grave intoxicación a consecuencia de las emanaciones subterráneas. Ingresó en el hospital.

CADIZ, 21.—Se ha sabido que el día

Se llevan las existencias de una joyería de Vigo

Lo robado asciende a unos quince mil duros. Doce personas heridas en un vuelco de autobús. Atraco frustrado en Valladolid

VIGO, 21.—Durante la madrugada pasada unos ladrones se apoderaron de todas las existencias que había en la joyería y joyería de la viuda de P. Meljan, situada en la calle de Elmayan, próxima a la Puerta del Sol. Los ladrones penetraron en el local por la parte posterior, valiéndose de una escalera de mano. Lo robado asciende a unos 15.000 duros.

SEVILLA, 21.—En la carretera de Lora del Río, cerca de Constantina, un autobús, por causas que se desconocen, volcó y resultaron 12 personas heridas, todas ellas, a excepción de un niño que está grave, sufren lesiones de poca importancia.

VALLEADOLID, 21.—Cuando ya estaban echados los cierres del almacén de coloniales de don Matías García González sito en el lugar denominado Arco de Ladrillo, cinco desconocidos llamaron a la puerta. Al abrir un dependiente del establecimiento los desconocidos le encañonaron con sus pistolas. Dos de ellos quedaron a la expectativa ante la puerta, mientras los tres restantes se dirigieron hacia el escritorio de la tienda, en donde se encontraba el dueño con dos hermanos suyos. Uno de ellos entabló una lucha cuerpo a cuerpo con uno de los atracadores, los cuales se dieron a la fuga al hacer un disparo como de unos sesenta años de edad. El cadáver no ha sido identificado. Se cree se trata de un portador.

BILBAO, 21.—En la madrugada última, el conserje de la Sociedad de Proyectistas de Santurce oyó ruidos extraños en la oficina. Al ir a ver qué pasaba, vio que dos individuos huían por la puerta de la calle, que había sido forzada con palanquetas. En el interior de la oficina había sido vaciada una gran lata de gasolina. Se supone que se trataba de provocar un incendio, en venganza por algunos desahucios que se han llevado a cabo en los últimos días en dicha ciudad.

BILBAO, 21.—Cuando trabajaba en las obras municipales de la calle del General Egua un obrero llamado Lucio Arrasate, de veintiséis años, sufrió una grave intoxicación a consecuencia de las emanaciones subterráneas. Ingresó en el hospital.

CADIZ, 21.—Se ha sabido que el día

Se llevan las existencias de una joyería de Vigo

Lo robado asciende a unos quince mil duros. Doce personas heridas en un vuelco de autobús. Atraco frustrado en Valladolid

VIGO, 21.—Durante la madrugada pasada unos ladrones se apoderaron de todas las existencias que había en la joyería y joyería de la viuda de P. Meljan, situada en la calle de Elmayan, próxima a la Puerta del Sol. Los ladrones penetraron en el local por la parte posterior, valiéndose de una escalera de mano. Lo robado asciende a unos 15.000 duros.

SEVILLA, 21.—En la carretera de Lora del Río, cerca de Constantina, un autobús, por causas que se desconocen, volcó y resultaron 12 personas heridas, todas ellas, a excepción de un niño que está grave, sufren lesiones de poca importancia.

VALLEADOLID, 21.—Cuando ya estaban echados los cierres del almacén de coloniales de don Matías García González sito en el lugar denominado Arco de Ladrillo, cinco desconocidos llamaron a la puerta. Al abrir un dependiente del establecimiento los desconocidos le encañonaron con sus pistolas. Dos de ellos quedaron a la expectativa ante la puerta, mientras los tres restantes se dirigieron hacia el escritorio de la tienda, en donde se encontraba el dueño con dos hermanos suyos. Uno de ellos entabló una lucha cuerpo a cuerpo con uno de los atracadores, los cuales se dieron a la fuga al hacer un disparo como de unos sesenta años de edad. El cadáver no ha sido identificado. Se cree se trata de un portador.

BILBAO, 21.—En la madrugada última, el conserje de la Sociedad de Proyectistas de Santurce oyó ruidos extraños en la oficina. Al ir a ver qué pasaba, vio que dos individuos huían por la puerta de la calle, que había sido forzada con palanquetas. En el interior de la oficina había sido vaciada una gran lata de gasolina. Se supone que se trataba de provocar un incendio, en venganza por algunos desahucios que se han llevado a cabo en los últimos días en dicha ciudad.

BILBAO, 21.—Cuando trabajaba en las obras municipales de la calle del General Egua un obrero llamado Lucio Arrasate, de veintiséis años, sufrió una grave intoxicación a consecuencia de las emanaciones subterráneas. Ingresó en el hospital.

CADIZ, 21.—Se ha sabido que el día

El proyecto de amnistía que se leerá a las Cortes

Comprende a los acusados por delitos contra el Jefe del Estado, las Cortes y los ministros. También a los paisanos complicados en delitos contra la forma de Gobierno. Excluye a los funcionarios

LOS VIAJES QUE PROYECTA EL PRESIDENTE DE LA REPUBLICA

En el ministerio de Justicia ha sido aprobado el siguiente proyecto de amnistía, que el Gobierno comunicará a las Cortes:

PROYECTO DE LEY

Artículo 1.º Se concede amnistía, cualquiera que sea la pena impuesta o que correspondiera imponer, a los acusados o condenados por los delitos de injurias o amenazas al Jefe del Estado.

b) A los acusados o condenados por los delitos contra las Cortes o sus miembros y contra el Consejo de Ministros, comprendidos en los artículos 154 a 156, 158, 160 a 162 y 164 a 166 del Código penal.

c) A los acusados o condenados por los delitos comprendidos en los artículos 261, número 1.º; 264 y 265 del mismo Código.

d) A los acusados o condenados por delitos o faltas cometidas por medio de la imprenta, el grabado u otro medio mecánico de publicación, aunque sean perseguidos a instancia de parte; y los realizados por medio de la palabra hablada en reuniones, manifestaciones, espectáculos o en la vía pública, perseguidos de oficio.

e) A los paisanos acusados o condenados por delitos contra la forma de Gobierno, rebelión y sedición, a los que correspondía o haya sido impuesta pena no superior, en la escala mayor del Código penal, a la de prisión mayor, por Tribunales de la jurisdicción ordinaria, o pena equivalente por los del fuero militar.

f) A los acusados o condenados por otros delitos políticos o sociales, sin distinción, por los Tribunales de jurisdicción ordinaria.

g) A los acusados o condenados por cualquier clase de delitos, no siendo contra la vida, la integridad corporal o la propiedad, y por cualquier jurisdicción, cometidos con ocasión de reuniones, manifestaciones o conflictos de trabajo, salvo lo establecido en los apartados anteriores.

Art. 2.º La amnistía concedida en los delitos comprendidos en los artículos anteriores no afectará a la responsabilidad civil.

Art. 3.º El fiscal general de la República promoverá el indulto total o parcial de las penas impuestas:

a) De los condenados por delitos políticos o sociales en que haya conexas comunes, y de los paisanos condenados por delitos no específicamente militares, aunque estén penados en los Códigos de guerra por Tribunales del fuero castrense, previo examen, en cada caso, de los antecedentes del delincuente y las circunstancias que hayan concurrido en el hecho o en su persecución.

b) De los condenados por delito de tenencia de armas de fuego sin licencia, siempre que sólo se haya sido culpado una sola arma, y dentro de su domicilio, y que así lo aconsejen las características de la misma o los antecedentes del sujeto y circunstancias en que se haya realizado la ocupación.

c) De los condenados por delitos comunes a los que haya sido impuesta pena no superior a prisión o prisión menor, cuyas hojas de antecedentes penales estuviesen en blanco antes de la condena, y cuyos buenos antecedentes personales o circunstancias reveladoras de falta de peligrosidad aconsejen el indulto.

Los procesados por hechos comprendidos en este apartado que estuvieren pendientes en el momento de promulgarse esta ley, y los incoados por delitos cometidos con anterioridad a la misma, seguirán su curso normal hasta la instancia en que se promueva el indulto, y el fiscal el indulto, ello no obstante, el fiscal solicitará en estos casos y los Juzgados o Tribunales acordarán, cuando el hecho esté claramente comprendido en los apartados anteriores, la libertad provisional de los procesados, mediante fianza pecuniaria personal, o "apud acta" en los casos de insolvencia.

Los reos comprendidos en el artículo anterior solicitarán del fiscal general de la República la promoción del expediente de indulto en instancia, que cursarán por conducto del ministerio de Justicia, acompañada de las pruebas que acrediten estar comprendidos en los apartados a), b) o c) del artículo anterior, u ofreciendo información documental o testimonial al efecto. El ministerio de Justicia mirará a la instancia una certificación del registro Central de Penados, que se expedirá de oficio, y desestimando las que claramente no convengan a los límites del indulto concedido, y cursará las demás al fiscal general de la República, quien, con los informes que estime oportuno obtener, promoverá el indulto o comunicará al ministerio de Justicia las razones por las que lo estima improcedente. El ministerio de Justicia resolverá, en definitiva, ordenando al fiscal que promueva el indulto o desestimando la pretensión.

Art. 5.º El fiscal general de la República promoverá igualmente el indulto parcial o conmutación de la pena que reste por cumplir, cuando la impuesta sea superior a prisión o prisión menor, en aquellos casos en que lo estime procedente, por los antecedentes y conducta del penado y circunstancias del hecho, pero únicamente en el caso de que se trate de delinquentes primarios.

Los penados dirigirán sus peticiones al fiscal general de la República por conducto y con informe del jefe del Establecimiento, que le enviará al ministerio de Justicia; éste, previa unión del certificado de antecedentes penales expedido de oficio, desestimará de plano las que no procedan de delinquentes primarios, y cursará las demás al fiscal que decidirá libremente, en definitiva, sobre la promoción del expediente de indulto o conmutación de pena.

Art. 6.º Promovido el indulto por el fiscal general de la República, se sustanciará por los trámites legales ante el Tribunal Supremo, que lo concederá o denegará, según proceda.

Art. 7.º Se consolida el beneficio de indulto concedido por decreto del Gobierno provisional de la República de 14 de abril de 1931 en los indultados que no hayan vuelto a delinquir antes

del día de la promulgación de esta ley, desamparando, por tanto, la condición de penalidad establecida en los dos primeros párrafos del artículo 3.º de dicho decreto.

Art. 8.º Se concede excepcionalmente, y por una sola vez, la rehabilitación, en las condiciones de los artículos 121 y 122 del Código penal, a los delinquentes primarios que no hayan vuelto a delinquir en los siguientes plazos, a contar desde la extinción de la pena impuesta:

a) En un año si la pena principal impuesta no fuera superior a seis meses sin pasar de dos años.

b) En dos años, si excediera de seis meses sin pasar de dos años.

c) En cinco años, si fuera superior a dos años sin exceder de seis años.

d) En diez años, si excediera de seis años.

En los indultados por el decreto de 14 de abril de 1931 se contará el plazo a partir de dicha fecha.

Los viajes del Presidente

El Presidente de la República se propone salir el próximo día 29 para Valencia, donde asistirá a la velada necrológica con motivo del traslado de los restos de Blasco Ibáñez. El día 31 saldrá de Valencia con dirección a Alcazar de San Juan, donde tomará el "break" para trasladarse a Algeciras. En este punto embarcará en un cañonero, que le conducirá a Ceuta, y desde allí marchará a Tetuán.

El Presidente asistirá a la inauguración de la carretera de Larache a Mellilla, y durante su viaje realizará excursiones por la zona occidental. El día 5 estará de regreso en Madrid.

Los conflictos sociales

El ministro de la Gobernación manifestó a los periodistas que las pocas noticias que tenía eran satisfactorias. Continúa la huelga del personal del manicomio de Santiago de Compostela y cree que han hecho causa común con ellos los Sindicatos que se aspiraban a la jornada de seis horas, que son los del ramo de transportes y el de la construcción. Ayer, como existía algo de efervescencia en Santiago, se trasladó allí el gobernador, el cual me comunica que el orden público no se ha alterado y que se han iniciado las gestiones para solucionar la huelga. Esta tarde celebrará una reunión con los presidentes de los diversos Sindicatos y espera llegar a la solución del conflicto. La tranquilidad es completa en La Coruña, aunque los Sindicatos insisten en sus aspiraciones de conseguir la jornada de seis horas. Se cree que se llegará a una solución armónica.

En el pueblo de Pedro Martínez (Granada) se han reunido a trabajar los obreros que estaban en huelga, y lo mismo en Viator (Almería), quedando, por tanto, solucionados los conflictos que había en dichas localidades.

Las huelgas planteadas en distintas provincias—agregó—acusan, con su solución, un decrecimiento en los problemas sociales. En ellos interviene el ministro de Trabajo y el de Gobernación por la relación que los mismos puedan tener en lo que respecta al orden público, que, en general, es satisfactorio en toda España.

El problema carbonero

Luego el señor Rico Avelló dijo que en el último Consejo de ministros, el titular de la cartera de Industria y Comercio, señor Gordón Ordás, había hablado de la necesidad de aplicar y ejecutar el decreto de 28 de marzo sobre los préstamos y anticipos del Banco de Crédito Industrial a las industrias huera de Asturias. El Gobierno del señor Azáña estableció un régimen para aquella zona por espacio de tres meses, en conformidad con el cual los patronos mantenían el trabajo en las condiciones en que se venía realizado y reducían en tres mil el número de obreros, a los que se aplicaría un régimen subsidiario. Con este fin se nombró una Comisión interministerial que estudiase la solución del asunto durante un plazo de tres meses, a la vez que el Banco de Crédito Industrial haría a los patronos los préstamos necesarios para que los trabajos continuasen. Con esto se nutriría el fondo que se destinaba a los obreros subsidiarios. El Gobierno del señor Azáña no logró que el Banco citara facilitase aquellos créditos, que se elevaban a alrededor de tres millones. Durante el Gabinete del señor Lerroux surgió de nuevo este problema, y se prolongó el plazo por dos meses para solucionar el conflicto.

Como consecuencia de esto, el ministro de Industria y Comercio pidió en el Consejo de anteaño que se le autorizase para que haga las gestiones necesarias con objeto de que estas concesiones se lleven a la práctica en el plazo convenido, de manera que lleguen a tiempo para remediar aquellas necesidades, desde luego antes del sábado próximo, en que, como fin de quincena, han de cobrar los obreros, a fin de evitar una situación anormal, que podría acarrear alteraciones de orden público.

Como el capital de dicho Banco de Crédito Industrial en su mayor parte es aportado por el Estado, será muy reducido el interés que se aplique a este crédito.

Las elecciones

Al hablar de elecciones repitió su criterio y el firme propósito que le anima de que las propagandas se celebren dentro de la más absoluta libertad, y se hagan las elecciones con toda sinceridad. Su único interés es que la República triunfe, sin importar nada el matiz que para la misma pueda resultar de las elecciones.

Ministros de viaje

El ministro de Agricultura, don Cirilo del Río, pasará el día de hoy en Ciudad Real, donde será obsequiado por sus amigos con un banquete para celebrar su exaltación a dicho cargo.

—El ministro de Industria y Comercio, señor Gordón Ordás, ha salido anoche para León.

Los restos de Blasco Ibáñez

El ministro de Marina manifestó

que, por acuerdo de las Comisiones organizadoras de Mentón y Valencia se había adelantado al día 25 el comienzo de los actos que se celebrarán con motivo del traslado a España de los restos de Blasco Ibáñez.

Hoy por la noche saldrá con dirección a Cartagena, acompañado del jefe de protocolo del ministerio de Estado y de uno de sus ayudantes.

Embarcará en el "Jaime I" en la mañana del lunes para llegar a Mentón el día 25 por la mañana. Hasta dicho punto irá acompañado por el alcalde de Valencia y por don Sigfrido Blasco. El día 26 se trasladarán los restos de Blasco Ibáñez a bordo del "Jaime I".

Aun no se ha decidido nada sobre el momento de salida de dicho barco. Desde Mentón a Valencia vendrán en el "Jaime I" algunas representaciones francesas, y el Gobierno de la vecina República enviará, para escoltar al buque español, al acorazado "Lorena" y dos destructores.

La llegada a Valencia se verificará en la mañana del domingo, como estaba previsto. Se han dado órdenes para que se condele, a partir del día 24, un permiso de diez días a los marineros valencianos que dependan de la Base naval de Cartagena y que quieran asistir a la llegada del "Jaime I" a Valencia.

El ministro de la Guerra

El ministro de la Guerra recibió ayer mañana al alto comisario en Marruecos, señor Moles; al director de Seguridad y al ex gobernador de Córdoba don Aurelio Matilla.

Los periodistas le preguntaron al señor Franco si tenía noticias del incidente ocurrido anteaño en Prisiones 30 literas. Contestó que sólo conocía lo publicado en la Prensa, sin ninguna información oficial, pues el ministro no tiene por qué conocer los arrestos que los jefes militares impongan.

Acercó de su conferencia con el señor Moles, dijo que sólo se habían ocupado de cuestiones relacionadas con interés del Protectorado.

Sobre la creación de la Escuela Preparatoria de Clases, que se intentaba establecer en Avila, manifestó que no había pensado en ello todavía, pues, aunque esa Escuela puede ser muy útil, para crearla es necesario que exista en el presupuesto el crédito oportuno. Terminó diciendo que por la tarde marchaba a Teruel, por donde se presenta candidato. Regresará a Madrid el próximo lunes.

Después habló el señor Pita Romero del Museo Naval, en el que se propone fomentar su actividad, y si la consagración presupuestaria lo permite, crear un Seminario de Estudios Cartográficos.

En Instrucción

El ministro de Instrucción Pública recibió al señor Feced, al señor Requena y al señor Hernández Catá, "ombreado embajador de Cuba en España."

El nuevo subsecretario de Estado

Ayer mañana tomó posesión de su cargo el nuevo subsecretario de Estado, señor Aguirre de Cárcer. Asistió al acto el alto personal del ministerio.

Las elecciones municipales

Ayer publica la "Gaceta" el decreto de la Gobernación, por el que se aplazan las elecciones generales de renovación de Ayuntamientos hasta la fecha que oportunamente se designe.

La provisión de plazas de médicos escolares

La Comisión organizadora de la Asociación de Médicos Maestros ha dirigido al ministro de Instrucción pública una instancia, exponiendo las irregularidades y atropellos cometidos con motivo de la provisión de plazas de médicos escolares, auxiliares, especialistas del dispensario, etc.

Piden a continuación que se suspenda de una manera absoluta, el concurso oposición convocado para cubrir dichas plazas, y que se convoque un nuevo concurso, suprimiendo las preferencias que se conceden en el que impugnan.

La reforma de los J. mixtos

La Asociación Nacional de Contratistas de Obras públicas, nos ruega la publicación de la nota siguiente:

"Se advierte, que por orden del Ministerio del Trabajo, publicada en la "Gaceta" del 6 de octubre de 1933, se abre información para reformar la legislación de Jurados mixtos.

La Asociación Nacional de Contratistas de Obras públicas, con domicilio en la calle de Alberto Aguilera, 58, segundo, abre a su vez una información entre sus asociados, que terminará el día 31 del corriente mes. Hasta dicha fecha pueden remitirse cuantas observaciones se estimen pertinentes sobre dicho extremo."

El Centro Hispano-noruego de Oslo

Nota del Ministerio de Estado:

"La Legación de España en Oslo da cuenta a este Ministerio, de la sesión celebrada para inaugurar el curso 1933-34 del Centro Hispano-noruego en aquella capital. El profesor noruego, señor Magnus Gronvold, fue reelegido presidente de la nueva Junta directiva, que se compone, además, de don Eduardo Bihstad, vicepresidente; señor Huitfeldt, director del periódico "Aftenposten"; y organizador del viaje de los excursionistas noruegos a España; el señor Ole Thoresen, director de la línea de barcos con España, el pintor señor Soren Onasger y el vicecónsul de España, señor Flaaten, vocales.

A continuación, el señor Gronvold dio una interesante conferencia sobre "El pintor sueco Zorn en España", recordando la estancia de éste en varias poblaciones españolas."

El banquete a los políticos murcianos

El banquete que ha organizado la Casa Regional murciana en honor de los señores Rocha, Barnés, Moreno Galvache, López de Goicoechea, Blanco, Biedma y Sánchez Fuster, se celebrará el próximo miércoles, a las nueve de la noche en el Hotel Nacional.

LINOLEUM

Hules de mesa, de cama, artículos limpios, limpiabarros, pasos de coco para portales, etc. Los mejores precios y el mejor surtido de Madrid. Almacenes Serrano, San Bernardo, 2. Teléfono 2361.

Ayer quedó constituido el Pleno del Tribunal de Garantías

Se excluye del Tribunal a los señores March, Cortés, Fernández Vega, Guardiola, Del Moral y Calvo Sotelo. En la de este último decidió el voto doble del señor Albornoz. "En el Tribunal—dijo el señor Sbert—no podrán olvidarse los cuadros políticos a que se pertenezca." Incidentes en el acto de la promesa

Los señores Gasset y Traviesas son elegidos vicepresidentes

Ayer mañana, a las nueve, se constituyó el Tribunal provisional de Garantías, bajo la presidencia del señor Albornoz. Asistieron los vocales señores Abad Conde, Sánchez Gallego, Basterrechea, Maffiotte, Gasset y Sbert.

Las deliberaciones fueron secretas y versaron sobre las actas, cuyo examen tenían que realizar. La reunión duró hasta las tres de la tarde, hora en que todos los vocales abandonaron el Palacio de Justicia para ir a almorzar juntos.

La sesión de la tarde

Poco después de las cuatro de la tarde llegó al Palacio de Justicia el señor Albornoz. Seguidamente pasa a su despacho y en él reunió a los miembros del Tribunal de Garantías.

A las cinco y veinte se abre la sesión. En la mesa presidencial se hallan los señores Albornoz, Sánchez Gallego, Sbert, Falcón, Basterrechea, Abad Conde y Gasset.

Después de los periodistas, se permite la entrada en el salón al público, que se encontraba en la cola, no sin que antes sea cacheado. Como en la sesión anterior, está compuesto de su mayoría por jóvenes y estudiantes.

En los escaños se sientan los vocales del Tribunal, y entre ellos el señor Pradera.

El secretario da lectura del acta de la sesión anterior.

El señor DEL MORAL protesta de que no se oiga nada, y a ruego del señor Pradera se lee la parte del acta relativa a la promesa ante el presidente.

El señor DEL MORAL pide que se rectifique en la misma los conceptos por él pronunciados en la sesión anterior. Hechas estas salvedades, el acta es aprobada.

El señor MARTINEZ SABATER protesta de la declaración de incompatibilidad de los señores Calvo Sotelo y Del Moral.

El señor ALBORNOZ: No cabe discutir los acuerdos del Tribunal en este acto. Sólo se puede entablar un recurso ante el Tribunal en pleno.

El señor MARTINEZ SABATER anuncia, que efectivamente, entablará ese recurso.

Entre el público se originan diversas protestas. El presidente ordena silencio. Uno de los públicos, que no digan tonterías. La Guardia civil expulsa del salón a dos interruptores.

Cómo quedará constituido el Tribunal

El señor De los Ríos, que actúa de secretario, procede a leer el siguiente resultado del examen de actas, realizado por las diversas ponencias.

ANDALUCÍA.—Se acuerda por unanimidad proclamar vocal titular a don Gabriel González Taltabull, y suplente, a don Joaquín de Pablo. Actuó de ponente el señor Abad Conde.

ARAGON.—Se proclama titular a don Gil y Gil, y suplente a don Faustino Renal. Actuó de ponente don Francisco Basterrechea.

ASTURIAS.—Se acuerda la anulación de vocal titular del señor Fernández Vega y se proclama suplente a don Bonifacio Martín Puerta. Actuó de ponente don Fernando Gasset.

BALBARCES.—Se acuerda declarar la incapacidad de don Juan March y Ordinas y proclamar suplente a don José Sampol. Actuó de ponente don Luis Maffiotte.

CASTILLA LA NUEVA.—Se proclama por unanimidad a don Carlos Martín Álvarez y suplente a don Rafael Melgarejo. Actuó de ponente don Laureano Sánchez Gallego.

CASTILLA LA VIEJA: Se acuerda por mayoría proclamar a don Pedro Jesús García de los Ríos, y suplente a don Vicente Rodríguez Paterna. Actuó de ponente don Antonio María Sbert.

EXTREMADURA: Se proclama titular a don Manuel Alba, y suplente a don Jacinto Herrero. Actuó de ponente don Francisco Basterrechea.

MURCIA: Se anula la elección del titular don Arturo Cortés, e igualmente la del suplente don José Gargallo.

CATALUÑA: Se proclama titular a don Emilio Pan de Sorruéu, y suplente a don Sergio Andión. Actuó de ponente don Luis Maffiotte.

LEON: Se proclama titular a don Francisco Alcón, y suplente a don Vicente Tomé. Actuó de ponente don Laureano Sánchez Gallego.

NAVARRA: Se proclama titular a don Víctor Pradera, y suplente a don Justo Garrán. Actuó de ponente don Gerardo Abad Conde.

COLEGIO DE ABOGADOS: Se declara titular a don César Silió, y suplente del mismo a don Eduardo Martínez Sabater.

Se declara la incapacidad de don José Calvo Sotelo y la de don Joaquín Del Moral. Actuó de ponente don Gerardo Abad Conde.

FACULTADES DE DERECHO: Se declara titulares a don Manuel de Miguel Traviesas, a don Salvador Rodríguez, a don Francisco Becerra, a don Carlos Ruiz del Castillo, y como suplentes, a don Ramón Riiza Martínez, a don Manuel Jiménez, a don Francisco Marcos Pelayo y a don Carlos Sanz. Actuó de ponente don Fernando Gasset.

Los vocales excluidos

Con arreglo al anterior resultado han quedado excluidos del Tribunal, los señores March, Cortés, Fernández Vega, Guardiola, Calvo Sotelo y Del Moral.

La promesa del señor Pradera

El señor Pradera protesta de que se exige el acto de la promesa. Dice que aceptará el prometer la Constitución como norma, pero no el cumplimiento de las leyes que hemos de juzgar nosotros. Es más, juro a Dios y a la Patria, que sólo vengo aquí a servir a la justicia.

En este momento estalla una salva de aplausos y se oyen voces de aprobación a las palabras del señor Pradera. Acto seguido, los vocales cuyas actas han sido aprobadas, proceden a pro-

metar ante el presidente del Tribunal de Garantías.

En el acto de la promesa, al tocarle el turno al señor Pradera, dice en voz alta: "Prometo y juro en la forma que he dicho". En el público se dan algunos vivas y se oye: "Muy bien, muy bien". Del salón es expulsado un individuo.

Al llegarle el turno al señor Martínez Sabater, exclama: "Protesto de que soy suplente del señor Calvo Sotelo y no de don Cesar Silió. Prometo y juro ante Dios y la Patria".

A la terminación de este acto, el presidente del Tribunal de Garantías proclama la constitución del Tribunal, y dice que antes de proceder al sorteo de puestos y al nombramiento de los vicepresidentes se suspende la sesión por veinte minutos.

El público, a la salida, hace comentarios en voz alta. Los periodistas rodean al señor Del Moral, que dice: "Es honor para mí, como lo sería el sentarme al lado del señor Calvo Sotelo".

La duración del mandato

Cerca de las siete volvió a reunirse el Tribunal de Garantías en sesión secreta. Durante la misma se verificó la elección para los cargos de vicepresidente primero y segundo. Fueron designados don Fernando Gasset y don Manuel Miguel Traviesas.

Después se procedió al sorteo de plazas del mandato. El mandato durará cuatro años para los vocales de Cataluña, Valencia, Aragón, Castilla la Vieja, Castilla la Nueva, Extremadura y Baleares. El mandato de dos años será para los vocales de Andalucía, León, Vascongadas, Canarias, Asturias, Galicia, Navarra y Murcia.

Los vocales representantes de los Colegios de Abogados y de las Facultades de Derecho tienen distribuido el mandato de la siguiente forma: Cuatro años, señores Silió, Mingujón, Becerra. Dos años, la vacante de los Abogados y los señores Ruiz del Castillo y Traviesas.

Después de efectuadas estas elecciones, se levantó la sesión del Tribunal. La próxima se celebrará el martes.

Se extingue un voto "enemigo"

Los vocales abogados comentaron justicia en los pasillos del Palacio de Justicia la incapacidad que se había hecho reacer sobre los señores Calvo Sotelo y Del Moral. Se citaba el artículo séptimo de la ley orgánica del Tribunal de Garantías y se recordaba que este precepto establece la necesidad de que los cargos de vocal propietario y vocal suplente sean designados con este carácter expresado en una misma elección.

En la celebrada en los Colegios de Abogados se designó a los señores Calvo Sotelo y Martínez Sabater en una misma candidatura, para los cargos respectivos de titular y suplente. En otra candidatura y con idéntica relación se designó a los señores Silió y Del Moral.

No obstante esa separación expresa, el Tribunal provisional encargado de juzgar las actas ha colocado al señor Del Moral en la suplencia del señor Calvo Sotelo. De esta manera, y por estar en España el poseer las Notarías de ambos incapacitados a juicio de las ponencias dictaminadoras, se anula un voto que se supone "enemigo", y que de haber mantenido la separación anterior la anulación de los puestos citados no tendría repercusión alguna a los efectos de la extinción de votos. Se anularía en tal caso el voto del titular, pero subsistiría el del suplente, cosa que con lo hecho por el Tribunal no puede suceder ahora.

Triunfa el criterio político

En la sesión secreta de la tarde, al tratarse del nombramiento de los vicepresidentes del Tribunal, se suscitó un amplio debate. El señor Martín Álvarez estimaba que la designación de tales cargos debía estar inspirada exclusivamente por cuestiones de afecto y estimación personal, puesto que entendía que el Tribunal no debía estar encuadrado dentro de ninguna ideología política. El más alto Tribunal del Estado debía separarse de cualquier influencia política.

El señor Sbert se opuso a estas manifestaciones, y dijo que en ningún momento podrán olvidarse los cuadros políticos a que pertenecían. Calificó de sentimentales las razones expuestas por el señor Martín Álvarez, y añadió que obedecían a pasiones políticas.

Después de rectificar el señor Martín Álvarez, intervinieron los señores Pradera y Basterrechea.

Para resolver la cuestión se verificaron dos votaciones. En la primera, la propuesta del señor Sbert fue ganada por 10 votos contra ocho, y con la abstención del presidente. En la segunda, en la que ya intervino éste, fue ganada la misma propuesta por 12 votos contra ocho.

El señor Martín Álvarez sostenía en su propuesta la candidatura del señor Silió, persona que por sus méritos encarnaría la confianza de todos.

Las incompatibilidades

La impresión que los periodistas pudieron obtener en los pasillos fue la de que a la próxima sesión se llevará la cuestión de las incompatibilidades, removiéndose con el decreto que ayer apareció en la "Gaceta". Se discutirá también el asunto de los suplentes y probablemente presentarán un recurso de amparo a quienes se les ha declarado incapacitados. Algunos vocales entendían que lo resultado en la sesión de ayer no tenía carácter definitivo, pues, a su juicio, el Pleno no se hallaba constituido.

Se afirmaba también por algunos miembros del Tribunal que, en virtud de la máxima competencia del Tribunal de Garantías, éste requeriría a la Diputación permanente de las Cortes para que se le hiciera entrega de todo lo actuado por la Comisión de Responsabilidades en relación con el señor March, e incluso el que se pudiese a este señor a disposición del Tribunal.

El voto doble del presidente

No obstante la reserva en que se encerraron los miembros que actuaron por la mañana en el examen de las actas, se ha sabido que en la incapacidad que se ha hecho reacer sobre el señor Calvo Sotelo tuvo una intervención decisiva el señor Albornoz. Tres dictaminadores eran favorables al señor Calvo Sotelo, dos adversos y uno se abstuvo de votar. El voto del señor Albornoz, doble por ser de los llamados de "calidad", inclinó el resultado en contra del señor Calvo Sotelo.

Contra la Generalidad

En el Palacio de Justicia se decía ayer tarde que el notario del Colegio de Valencia, don José María Moutas, tenía pensado presentar un recurso contra una disposición de la Generalidad catalana que dificultaba a los notarios del resto de España el poseer las Notarías de aquella región.

La inquietud política de Portugal

Han causado impresión las declaraciones del jefe del Gobierno

(De nuestro corresponsal)

LISBOA, 20.—Ha causado la más viva impresión la intervención que el doctor Oliveira Salazar ha concedido al "Diario de Noticias", sobre el estado de nerviosismo en que se vivía desde hace algún tiempo en Portugal.

Los enemigos de la situación habían desistido de hacer triunfar sus propósitos por la revolución, pero han emprendido una insistente campaña, que ha motivado viva inquietud entre los amigos y los más destacados defensores del nuevo régimen. Algun efecto han conseguido con esta campaña, y entre los oficiales nuevos del Ejército y entre los que más valientemente han combatido cuando los enemigos de la situación han salido revolucionariamente a la calle, cundía grave disgusto contra la orientación política de Salazar. "Es un gran administrador, pero un mal político", decían con frecuencia.

Esta desavenencia entre Salazar y los que habían sido sus más ardorosos defensores tenía, como razón principal, el que Salazar, no sólo consistiera en la libertad a los paisanos, sino en la Dictadura, sino que hasta algunas veces les confiaba puestos de responsabilidad en el Ejército y en la burocracia. Este espíritu ha penetrado principalmente en las tertulias de los militares, especialmente en el "Café Martinho", donde acostumbraban a congregarse los elementos nacional-socialistas y numerosos jóvenes del Ejército. En contraposición, los labradores, los industriales y los comerciantes, los llamados fuerzas vivas, temblaban por la posible caída de Salazar.

El señor Oliveira Salazar hace notar en su intervención la diferencia de opiniones entre Lisboa y las provincias, y dice que esta pugna entre la nación, que desea ser bien administrada y los profesionales de la política, a quienes sólo interesa la política, tiene que acabar.

Una preocupación política excesiva, aunque desarrollada en el terreno de los principios y de la más pura legalidad, jamás es fruto de una buena formación y de salud del cuerpo social. Pero en Portugal vamos constantemente transformando esta preocupación en actitud revolucionaria, y así resulta que, entre nosotros, el orden público continúa siendo un problema político y no, como sería natural, un problema de Policía. Así tiene que ser y así será.

"Existe una agitación que puede dificultar la obra del Gobierno, y que es una consecuencia de nuestro pasado político turbulento y de estos momentos de profundas transformaciones. Entre nosotros, como en todo el mundo, se nota en las masas sociales una gran confusión. El comunismo es para la generalidad una actitud noble como cualquier otra. Se defiende hoy el marxismo del mismo modo que ciertas damas embobadas defendían en el siglo XVIII en los salones de Versailles a los enciclopedistas, cuyas doctrinas provocaron la revolución francesa".—Correia Marques.

LOS SOCIALISTAS OBSTRUYEN LA APROBACION DE UN EMPRESTITO

No obstante destinarse a dar trabajo a los obreros parados

DAIMIEL, 21.—En el Ayuntamiento de esta ciudad, a propuesta del alcalde, se venía gestionando la aprobación de un empréstito de 400.000 pesetas con destino a grupos escolares y otras obras para remediar el paro obrero durante este invierno. En la sesión extraordinaria que se celebró el día 19 no pudo aprobarse, porque los socialistas se retiraron del salón y no había suficiente número de concejales para votar. Hoy, en segunda convocatoria, pudo aprobarse el empréstito, a pesar de que los socialistas se abstuvieron de votar, no obstante beneficiarse con estas obras la clase trabajadora.

Los alumnos de Medicina de Salamanca, en huelga

SALAMANCA, 21.—En el anfiteatro de la Facultad de Medicina se reunieron los alumnos, algunos de los cuales expusieron las deficiencias que se observa en la enseñanza. Hablaron los representantes de todos los cursos, que coincidieron en que para la regularidad de la enseñanza se hace indispensable la constitución del decano. Se acordó dirigirse en este sentido al claustro y acordaron también declarar la huelga general indefinida, que durará hasta que se dé satisfacción a sus aspiraciones. Efectivamente, la huelga ha comenzado sin producirse ningún incidente. Los estudiantes declaran que lamentan llegar a esta actitud, pero que se ven obligados a ella, porque hasta ahora no se han atendido las peticiones que tienen formuladas.

El Consejo de guerra por los sucesos de El Bonillo

VALENCIA, 21.—Ha continuado el Consejo de Guerra, en el Cárcel Modelo, por los sucesos del 1 de mayo del año pasado, ocurridos en el pueblo de El Bonillo. Han informado el fiscal y los defensas y la vista ha quedado concluida para sentencia.

Asamblea naranjera en Murcia

MURCIA, 21.—Para la Asamblea naranjera que se celebrará el próximo jueves existe gran entusiasmo y se anuncia enorme concurrencia. A dicho acto se han adherido todos los pueblos agrícolas de Murcia, Almería y Alicante, que enviarán nutridas comisiones.

Se han celebrado actos de propaganda en los pueblos de Mula y Albuñol, en los que hablaron el presidente de la Federación Agraria Patronal, organizadora del acto, y el ex diputado señor Díez Guirao, que expusieron la paralización absoluta del mercado, como consecuencia de la reducción de los contingentes, y la falta de transportes baratos. Abogaron por que todos los agricultores valencianos hagan gestiones cerca de los Poderes públicos.

PEREZ MOLINA

C. de San Jerónimo, 29. T. 13646. Madrid. CASA DE GRAN CONFINA

AGENTE CIEICO

Mucha práctica visita médica y para representación de productos farmacéuticos, se precisa. Escríbala a P. 4939 E. Apartado 228 BARCELONA.

GABANES

El éxito de esta moda, que tanto se ha extendido entre las artistas del "ciné" y que ha sido adoptada por las mujeres más elegantes y distinguidas, se debe al irresistible atractivo que da al rostro esa aureola de luz que parece brotar de las cabellos platina con la famosa CAMOMILA INTEA especial para rubio platino

CAMOMILA INTEA

especial para rubio platino

MANTONES DE MANILA

Calatrava, 9 Preciados, 56

CHADY

AV. CONDE DE PENALVER, 3 PARIS: BOULEVARD ITALIENS, 5

ALMORRANAS - VARICES - ULCERAS

CLINICA DOCTOR ILLANES. Tratamiento científico garantizado, sin operación. No se cobra hasta estar curado. Hortaliza, 15. Teléfono 15970. De 11 a 1 y 4 a 7.

EL MEJOR COLEGIO, SAN JOSE, ESTUDIOS, 3

Incorporado al Instituto de San Isidro. Magnífico hotel para internos y medipensionistas, en CISNE, 14.

CEMENTERIO

Candelabros metal Escaparlos y Relojes, tengan presente los señores compradores la Joyería de RUBIO, GATO, 3. Tel. 18847. Madrid.

A LOS SEÑORES SECRETARIOS DE AYUNTAMIENTO

se hará recomendación por "radio" el miércoles 25, a las 2 1/2 de la tarde.

LA IBERIA

Bujías estéricas. Jabones morenos. Exigir siempre esta acreditada marca. Bravo Murillo, 20. Madrid. Teléfono 33961.

CASA JIMENEZ

La casa de los MANTONES DE MANILA Calatrava, 9 Preciados, 56

AV. CONDE DE PENALVER, 3

PARIS: BOULEVARD ITALIENS, 5

ALMORRANAS - VARICES - ULCERAS

CLINICA DOCTOR ILLANES. Tratamiento científico garantizado, sin operación. No se cobra hasta estar curado. Hortaliza, 15. Teléfono 15970. De 11 a 1 y 4 a 7.

ACADEMIA CUBILLO

Ciencias, Ingenieros de Telecomunicación CLASES ESPECIALES DE ORIENTACION MATEMATICA PREVIA LOMBIA, 3. Teléfono 57998. De tres a seis.

EL MEJOR COLEGIO, SAN JOSE, ESTUDIOS, 3

Incorporado al Instituto de San Isidro. Magnífico hotel para internos y medipensionistas, en CISNE, 14.

65.000 espectadores presenciarán el combate Carnera-Uzcudun

La recaudación se aproximará a 1.400.000 pesetas. Uzcudun, optimista. Semifinal del campeonato de España de "basket ball", en Madrid. Se aplaza la prueba motociclista de la Subida a Navacerrada. Los partidos de "football" España-Portugal para el Campeonato del Mundo

Pugilato

Carnera-Uzcudun
ROMA, 21.—Durante todo el día no ha cesado el desfile de aficionados delante de las numerosas taquillas habilitadas para la venta de las localidades del estadio de la Piazza de Siena, donde se celebrará el gran combate de mañana, entre Primo Carnera y Paulino Uzcudun.

Mussolini asistirá
ROMA, 21.—Se da como seguro que el jefe del Gobierno italiano, Benito Mussolini, se trasladará mañana a la plaza de Siena de la villa Borghese para asistir al combate Carnera-Uzcudun.

Carnera en Roma
SEQUALS, 21.—Esta mañana, a primera hora, salió para Roma en aeroplano el campeón mundial de boxeo Primo Carnera.

Uzcudun, optimista
ROMA, 21.—El pugilista español Paulino Uzcudun y sus representantes han recibido en la jornada de hoy numerosas entrevistas. En sus conversaciones, Uzcudun se ha mostrado en todo tiempo optimista; reconoce la gran valía de su adversario, pero cree que está en una forma imborrable y confía en su resistencia.

65.000 espectadores
ROMA, 21.—Reina una animación extraordinaria por la gran pelea de mañana, Carnera-Uzcudun. Los organizadores aseguran que el combate será presenciado por 65.000 personas, es decir, el lleno completo del estadio habilitado para este encuentro.

Combates para Gironés y Ortega
BARCELONA, 21.—El "manager" Artero ha confirmado la noticia, según la cual Ortega, vencedor de Mura, tiene una oferta de Dickson para actuar en París contra Huguenin, en eliminatoria, el vencedor de la cual será oponente al campeón de Europa Gydy.

Alis vuelve al "ring"
BARCELONA, 21.—Después de permanecer mucho tiempo en Madrid, ha vuelto a esta población el conocido boxeador Ricardo Alis. Tiene la intención de volver al "ring" y al efecto ha entrado ya en negociaciones para ello.

Motociclismo
Se aplaza la prueba de Navacerrada. Por mal tiempo y escasez de inscripciones, se aplaza, hasta nuevo aviso, la carrera de velocidad denominada "Subida al Puerto de Navacerrada", que tenía anunciada este Club para el próximo domingo, 22 del actual.

Football
España-Portugal
Con asistencia de numerosos delegados y deportistas se ha celebrado en la Federación Nacional de Fútbol el sorteo correspondiente a la población donde ha de celebrarse el primer "match" de fútbol España-Portugal para las eliminatorias del campeonato mundial.

Gimnasia
La gran prueba de la S. G. E.
Ya anticipamos hace muchos días la celebración, por cuarta vez, de la Gran Semana Gimnástica, un campeonato interclubes de gimnasia y aparatos, que organiza la Sociedad Gimnástica Española para los días 11 al 17 del próximo mes de diciembre.

Campo de Chamartin
A las tres y media de la tarde
C. D. Nacional
Madrid F. C.
General, 2,50 ptas.—U.

L. Reguero-Olivares-Hilaro-Eugenio.
Deportivo.—Santander, Bernabeu-Calvo, Sánchez-Calleja-Zulueta, Sanz-Moriones-López, Herranz-San Emeterio-Montalbán.
Arbitra: señor Ocaña.

Checoslovaquia elimina a Polonia
En el noveno grupo para las eliminatorias del campeonato del mundo figura Checoslovaquia y Polonia, que deben dar un equipo calificado.

El viaje terminará por Europa, coincidiendo con el campeonato de Roma en septiembre u octubre de 1934. Los jugadores que integran el equipo son: Aserman Steffano, Sepúlveda, W. Bollagno, Ojeda, Welch, Fisher, Rivero, Lucidi, Cotto, Caroca, Vidal, Gkiardo y Avilés.

El River Plate a Europa
Por fin, el notable equipo argentino River Plate realizará próximamente una interesante gira por Europa.

Atletismo
Ladomégue no bate el "record"
PARIS, 21.—El atleta francés Ladomégue ha recorrido esta tarde la prueba de los 1.600 metros en 3 m. 50 s. 2/5.

Automovilismo
En Brooklands
LONDRES, 21.—La carrera automovilística de la costa, que se disputa todos los años en Brooklands, en un circuito de 20 kilómetros, ha sido ganada por el corredor Whitney Traight, estudiante de Oxford, que alcanzó la velocidad media horaria de 122,200 kilómetros.

Hockey
Asamblea de la Federación Nacional
Se celebró la reunión de la Junta directiva de la Federación Española de Hockey, a la que asistieron los señores Aguilera, Escrivá de Romaní, Cano, Sárra, Echeagaray y Arnilla, representantes respectivamente, del Comité ejecutivo de la Federación, del Comité regional del Centro y de las Federaciones Levantina, Catalana y Cantabria, y del Comité regional de Galicia.

Lawn tennis
Campeonatos del Club de Campo
El Club de Campo ha organizado un campeonato de "tennis", que se jugará los días 30 de octubre a 5 de noviembre, disputándose las siguientes pruebas:

Pesca
Estado de los ríos
Nos comunican "El Sport de Pesca y Caza", que según las noticias recibidas por sus guardas, los ríos Tajo, Tajuña, Henares y Jarama vienen algo turbios.

Natación
Campeonatos de la Marina de Guerra
Se han celebrado en El Ferrol los campeonatos de natación de la Marina de guerra, correspondientes al año actual. Debido al retraso en su celebración, se ha restringido el número de participantes, pero de todos modos duplica casi el número de los que concursaron el año pasado en Cartagena.

Gimnasia
La gran prueba de la S. G. E.
Ya anticipamos hace muchos días la celebración, por cuarta vez, de la Gran Semana Gimnástica, un campeonato interclubes de gimnasia y aparatos, que organiza la Sociedad Gimnástica Española para los días 11 al 17 del próximo mes de diciembre.

Atletismo
Ladomégue no bate el "record"
PARIS, 21.—El atleta francés Ladomégue ha recorrido esta tarde la prueba de los 1.600 metros en 3 m. 50 s. 2/5.

Carreras de caballos
"Cotoneaster", favorito
NEWMARKET, 21.—A cuatro días del "Cambridgehire", ha pasado a ser primer favorito el caballo "Cotoneaster". Con todo, su última cotización ha sido de 10 contra 1.

Atletismo
Ladomégue no bate el "record"
PARIS, 21.—El atleta francés Ladomégue ha recorrido esta tarde la prueba de los 1.600 metros en 3 m. 50 s. 2/5.

pañola (en su domicilio social, Barble, 20), firmada por el secretario y con el sello social, acompañadas de los correspondientes certificados médicos, del 1 al 30 de noviembre próximo.

Los derechos de inscripción serán de diez pesetas por equipos de seis participantes, siendo los suplentes, de dos pesetas por gimnasta, en ningún caso reembolsables.

Este campeonato está reservado única y exclusivamente para gimnastas "amateurs", considerándose profesional a todo aquel que se exhibe en público mediante remuneración.

Las categorías por edades serán las siguientes: Niñas y niños, hasta quince años. Adolescentes, hasta veintidós años. Adultos, hasta treinta y cinco años (para ambos sexos).

Carreras de caballos
"Cotoneaster", favorito
NEWMARKET, 21.—A cuatro días del "Cambridgehire", ha pasado a ser primer favorito el caballo "Cotoneaster". Con todo, su última cotización ha sido de 10 contra 1.

Atletismo
Ladomégue no bate el "record"
PARIS, 21.—El atleta francés Ladomégue ha recorrido esta tarde la prueba de los 1.600 metros en 3 m. 50 s. 2/5.

Automovilismo
En Brooklands
LONDRES, 21.—La carrera automovilística de la costa, que se disputa todos los años en Brooklands, en un circuito de 20 kilómetros, ha sido ganada por el corredor Whitney Traight, estudiante de Oxford, que alcanzó la velocidad media horaria de 122,200 kilómetros.

Hockey
Asamblea de la Federación Nacional
Se celebró la reunión de la Junta directiva de la Federación Española de Hockey, a la que asistieron los señores Aguilera, Escrivá de Romaní, Cano, Sárra, Echeagaray y Arnilla, representantes respectivamente, del Comité ejecutivo de la Federación, del Comité regional del Centro y de las Federaciones Levantina, Catalana y Cantabria, y del Comité regional de Galicia.

Lawn tennis
Campeonatos del Club de Campo
El Club de Campo ha organizado un campeonato de "tennis", que se jugará los días 30 de octubre a 5 de noviembre, disputándose las siguientes pruebas:

Pesca
Estado de los ríos
Nos comunican "El Sport de Pesca y Caza", que según las noticias recibidas por sus guardas, los ríos Tajo, Tajuña, Henares y Jarama vienen algo turbios.

Natación
Campeonatos de la Marina de Guerra
Se han celebrado en El Ferrol los campeonatos de natación de la Marina de guerra, correspondientes al año actual. Debido al retraso en su celebración, se ha restringido el número de participantes, pero de todos modos duplica casi el número de los que concursaron el año pasado en Cartagena.

Gimnasia
La gran prueba de la S. G. E.
Ya anticipamos hace muchos días la celebración, por cuarta vez, de la Gran Semana Gimnástica, un campeonato interclubes de gimnasia y aparatos, que organiza la Sociedad Gimnástica Española para los días 11 al 17 del próximo mes de diciembre.

Atletismo
Ladomégue no bate el "record"
PARIS, 21.—El atleta francés Ladomégue ha recorrido esta tarde la prueba de los 1.600 metros en 3 m. 50 s. 2/5.

Carreras de caballos
"Cotoneaster", favorito
NEWMARKET, 21.—A cuatro días del "Cambridgehire", ha pasado a ser primer favorito el caballo "Cotoneaster". Con todo, su última cotización ha sido de 10 contra 1.

Atletismo
"Pentathlon" para veteranos de la Sociedad Gimnástica Española. A las diez.

Basket ball
LURO contra MADRID. A las once, en el campo federal de "basket". Segundo partido de la semifinal del Campeonato de España.

Ciclismo
Prueba del Velo Club Portillo. La salida se dará a las ocho de la mañana, en San Antonio de la Florida.

Excursionismo
"El Sport de Pesca y Caza" a los montes de Canencia y Puente de Taboada.

Football
A. D. Ferroviaria-C. D. Malactano. A las once y cuarto.

Hockey
Residencia contra Club de Campo (B). A las 11,30.

Atletismo
Ladomégue no bate el "record"
PARIS, 21.—El atleta francés Ladomégue ha recorrido esta tarde la prueba de los 1.600 metros en 3 m. 50 s. 2/5.

Automovilismo
En Brooklands
LONDRES, 21.—La carrera automovilística de la costa, que se disputa todos los años en Brooklands, en un circuito de 20 kilómetros, ha sido ganada por el corredor Whitney Traight, estudiante de Oxford, que alcanzó la velocidad media horaria de 122,200 kilómetros.

Hockey
Asamblea de la Federación Nacional
Se celebró la reunión de la Junta directiva de la Federación Española de Hockey, a la que asistieron los señores Aguilera, Escrivá de Romaní, Cano, Sárra, Echeagaray y Arnilla, representantes respectivamente, del Comité ejecutivo de la Federación, del Comité regional del Centro y de las Federaciones Levantina, Catalana y Cantabria, y del Comité regional de Galicia.

Lawn tennis
Campeonatos del Club de Campo
El Club de Campo ha organizado un campeonato de "tennis", que se jugará los días 30 de octubre a 5 de noviembre, disputándose las siguientes pruebas:

Pesca
Estado de los ríos
Nos comunican "El Sport de Pesca y Caza", que según las noticias recibidas por sus guardas, los ríos Tajo, Tajuña, Henares y Jarama vienen algo turbios.

Natación
Campeonatos de la Marina de Guerra
Se han celebrado en El Ferrol los campeonatos de natación de la Marina de guerra, correspondientes al año actual. Debido al retraso en su celebración, se ha restringido el número de participantes, pero de todos modos duplica casi el número de los que concursaron el año pasado en Cartagena.

Gimnasia
La gran prueba de la S. G. E.
Ya anticipamos hace muchos días la celebración, por cuarta vez, de la Gran Semana Gimnástica, un campeonato interclubes de gimnasia y aparatos, que organiza la Sociedad Gimnástica Española para los días 11 al 17 del próximo mes de diciembre.

Atletismo
Ladomégue no bate el "record"
PARIS, 21.—El atleta francés Ladomégue ha recorrido esta tarde la prueba de los 1.600 metros en 3 m. 50 s. 2/5.

Creditos
Utilice usted para sus compras la oficina de Creditos a pagar en diez meses, creada por Almacenes San Mateo para comodidad de las familias. Se conceden rápidamente sin molestias, sin recargos y en condiciones muy liberales. Solicite informes en las oficinas de Almacenes San Mateo de FUENCARRAL 72

DOMINGO CH. LÓPEZ
MUEBLES PARA OFICINA
DESPACHOS EN TODOS LOS ESTILOS
Bureaux, Clasificadores, Ficheros, Carpetas, Fichas, Guías. Presupuestos para oficinas completas. ALMIRANTE, 3 • TEL. 10.855 MADRID

AVARRO
muebles y decoración
VALVERDE, 5. MADRID
PLAZOS Y CONTADO CAMAS DORADAS
MUEBLES Y SASTRERIA.—SAN BERNARDO, 89. MADRID

LO QUE SERA LA SEMANA DE LOTERIA DEL 23 AL 31 DE OCTUBRE

ALMACENES RODRIGUEZ
Durante la Semana de Lotería obsequiaremos a cada uno de nuestros clientes, en las condiciones anunciadas en nuestros escaparates, con uno o más décimos de doña Manolita, para el próximo sorteo.
ALMACENES RODRIGUEZ
GRAN VIA, N.º 4

Becas de estudios para ocho niños pobres

Han sido costeadas por la Asociación de Padres de Familia de Vizcaya

Más padres jesuitas a la Misión católica de Wuhu (China)

BILBAO, 21.—La Asociación Católica de Padres de Familia de Vizcaya, después de las oportunas oposiciones, ha procedido a la adjudicación de ocho becas de estudios para otros tantos niños de seis a quince años, hijos de familias pobres. Estos niños cursarán por cuenta de la Asociación de Padres de Familia la Primera enseñanza, los que no la hayan terminado, y estudios de Comercio, Bachillerato o Magisterio, en un Centro libre, que será elegido por el padre del alumno entre los que proponga la Asociación.

Misioneros jesuitas a China

BILBAO, 21.—Han marchado para Marsella, con el fin de embarcar para la Misión católica de Wuhu (China), el superior de la Misión, P. Zenón Aramburu, y los padres Jesús Abad y Sebastián Echevarría. Con éstos son 13 los misioneros jesuitas que en los dos últimos meses han embarcado para dicha Misión.

Incidentes por el discurso de Prieto

BILBAO, 21.—Anoche, a las doce y media, con ocasión de que se estaba radiando el mitin socialista de Madrid en una taberna, sita en la calle del General Eguía, número 40, penetraron en el establecimiento seis jóvenes nacionalistas, los cuales, al conocer en el orden al señor Prieto, prorrumpieron en voces de: "Que se calle ese enchufista". Cuatro guardias de Asalto que de paisano se encontraban en el interior del local, respondieron a los jóvenes, y entre éstos y los guardias se entabló una lucha, en la que rodaron mesas, vasos y otros objetos del establecimiento. En la riña resultaron con lesiones de ninguna gravedad dos jóvenes nacionalistas llamados Francisco Arana y Miguel Aguirre, y uno de los guardias de Asalto, apellidado García.

El socorro a los parados
BILBAO, 21.—Durante más de una hora conferenció el alcalde de esta población con el nuevo gobernador para informarle de los esfuerzos realizados tanto por el Ayuntamiento como por el comercio y la Banca, para dar comida diaria a más de seis mil y pico obreros parados que hay en la capital. El alcalde rogó que para este asunto se constituyera una Comisión especial, integrada por representantes de las entidades oficiales, y que influyera cerca de la Diputación para que ésta, por espacio de dos meses, se hiciera cargo de los citados comederos económicos.

Nacionalista que fallece
BILBAO, 21.—Ha fallecido el joven nacionalista José Muguirre, que hace dos años fué herido en una colisión entre sus correligionarios y socialistas, en la cual resultó muerto otro nacionalista llamado Angel Acero. El señor Muguirre estaba muy quebrantado de salud desde entonces y ha fallecido repentinamente, a consecuencia, según los médicos, de las lesiones, de las que no se había curado totalmente.

El plebiscito para el Estatuto
BILBAO, 21.—En los Boletines oficiales de las tres provincias vascas se ha publicado hoy la convocatoria para el plebiscito del Estatuto. En ella se dan normas para la votación, escrutinio y constitución de las Mesas, y se dice que registrará en la votación el censo mandado formar por decreto de 26 de enero de 1932, o sea con el voto femenino.

El apoyo socialista
BILBAO, 21.—La Federación Socialista Vizcaína ha enviado al presidente de la Junta de propaganda del Estatuto vasco de Bilbao una carta en la que dice que es partidaria del Estatuto y estima que el plebiscito debe verificarse con toda formalidad y garantía por el prestigio de la región vasca. De tal manera que sea necesaria la intervención de los partidos políticos en el plebiscito, la Federación Socialista Vasca, que si no se acepta este punto de vista suyo, se desentenderá en absoluto del asunto. La carta en cuestión termina así: "Estatuto, sí. Pero conseguido licitamente y con toda honradez".

Cursillo del Instituto de Francisco Vitoria
SALAMANCA, 21.—El Instituto de Derecho Internacional de "Francisco Vitoria" ha comenzado en la Facultad de Derecho de esta Universidad el cursillo de otoño correspondiente al año actual. Todos los días, a las cuatro y a las cinco de la tarde, pronuncian conferencias prestigiosos catedráticos, miembros del Instituto Internacional, entre los que figuran, además de numerosos profesores españoles, los señores Karl Strupp, profesor de la Universidad de Francfort y de la Academia de Derecho Internacional de La Haya; Nicolás Politis, ministro de Grecia en Bélgica, Francia y España; académico y profesor honorario de las Universidades de París y Poitiers; y Louis le Fur, profesor de Derecho Internacional de la Universidad de París.

El apoyo socialista
BILBAO, 21.—La Federación Socialista Vizcaína ha enviado al presidente de la Junta de propaganda del Estatuto vasco de Bilbao una carta en la que dice que es partidaria del Estatuto y estima que el plebiscito debe verificarse con toda formalidad y garantía por el prestigio de la región vasca. De tal manera que sea necesaria la intervención de los partidos políticos en el plebiscito, la Federación Socialista Vasca, que si no se acepta este punto de vista suyo, se desentenderá en absoluto del asunto. La carta en cuestión termina así: "Estatuto, sí. Pero conseguido licitamente y con toda honradez".

Cursillo del Instituto de Francisco Vitoria
SALAMANCA, 21.—El Instituto de Derecho Internacional de "Francisco Vitoria" ha comenzado en la Facultad de Derecho de esta Universidad el cursillo de otoño correspondiente al año actual. Todos los días, a las cuatro y a las cinco de la tarde, pronuncian conferencias prestigiosos catedráticos, miembros del Instituto Internacional, entre los que figuran, además de numerosos profesores españoles, los señores Karl Strupp, profesor de la Universidad de Francfort y de la Academia de Derecho Internacional de La Haya; Nicolás Politis, ministro de Grecia en Bélgica, Francia y España; académico y profesor honorario de las Universidades de París y Poitiers; y Louis le Fur, profesor de Derecho Internacional de la Universidad de París.

Los que deseen asistir a estas conferencias deberán solicitar en la Universidad de Salamanca o en la Asociación "Francisco Vitoria", de Madrid, la tarjeta de identidad para poder disfrutar de la rebaja que han concedido los ferrocarriles.

LA VIDA EN MADRID

Escuelas y maestros Para que te hagas un dije

El proyecto de una Gran Vía circular

El fracaso del cultivo colectivista en Espera

Un acto de exaltación de Castilla

La Asociación de Pintores y Escultores ha organizado un acto de exaltación de Castilla, con motivo de la colección de paisajes expuestos por Marcelino Santa María en una sala especial del XIII Salón de Otoño.

El acto consistirá en una conferencia de don José Francés, quien desarrollará el tema "Castilla y su pintor Santa María", y se celebrará en el teatro del Circolo de Bellas Artes el próximo martes, a las seis y media de la tarde.

Academia de Medicina

La Academia Nacional de Medicina ha celebrado sesión científica, con asistencia de gran número de académicos. El doctor García Sierra disertó sobre "Las enfermedades evitables en el Ejército".

El trabajo en el hogar

En el domicilio de la Asociación Española para las Ciencias del hogar ha pronunciado don José Mallart la última conferencia del curso organizado por dicha entidad.

Hizo un estudio de la actividad que desarrollan las amas de casa, y expuso la necesidad de hacer una revisión de los utensilios que utilizan para adaptarlos a las necesidades del funcionamiento humano. Además dijo—, como ha hecho su entrada en el hogar la maquinaria, para que ésta cumpla su cometido ha de ser adaptada a quien ha de manejarla.

Boletín meteorológico

Estado general.—La borrasca del Noroeste de la Coruña continúa estacionaria y produce mal tiempo por toda la Península Ibérica y Francia. Las zonas de buen tiempo están, como ayer, al Norte de Azores y sobre el Báltico.

Por España ha llovido durante la noche por toda la Península y con mayor intensidad por el Sur de Andalucía; durante el día lueve por todas las regiones, salvo las cantábricas y cuenca del Ebro. Continúa el descenso de la temperatura.

Lluvias recogidas en el día de ayer.—En San Fernando, 70 mm.; Algeciras y Málaga, 34; Jaén, 29; Cuenca, 27; Toledo, 20; Baiza, 17; Huelva, 16; Córdoba y Valencia, 14; Granada, 13; Segovia, 11; Avila, Sevilla y Valladolid, 10; Madrid, 8,5; Tortosa, 8; Ciudad Real, 7; Badajoz, 4,4; Guadalajara, 4,3; Barcelona, Cáceres y Salamanca, 4; Albacete y Gerona, 3; Gijón, Huesca y Oviedo, 2; Zamora, 1,4; Vigo, 1; Navacerrada, 0,5; Orense, 0,3; Valencia, 0,2; Coruña, Castellón, Mahón y Santa Cruz de Tenerife, inspreciable.

Temperaturas de ayer.—Albacete: máxima, 17; mínima, 7; Algeciras, 13; mínima; Alicante, 23-13; Almería, 21-17; Avila, 7 máxima; Badajoz, 15-10; Baiza, 11-6; Barcelona, 23-17; Burgos, 12 máxima; Cáceres, 12-8; Castellón, 23-15; Ciudad Real, 13-6; Córdoba, 17-10; Coruña, 16-8; Cuenca, 16-3; Gerona, 24-12; Gijón, 18-9; Granada, 14-10; Guadalajara, 13-6; Huelva, 12; mínima; Huesca, 16-10; Jaén, 15-8; Logroño, 17-6; Mahón, 20-2; Málaga, 24-12; Melilla, 15; mínima; Murcia, 23-11; Orense, 16-7;

Asociación de maestros católicos de Madrid celebrará hoy, a las cinco de la tarde, en el salón de actos de la casa social católica, plaza del Marqués de Comillas 7.

Asociación "La Enseñanza Católica" (plaza Marqués de Comillas, 7).—5 tarde, Junta general ordinaria. Casa de Aragón (Caretas, 10).—6 t. velada familiar.

Casa Regional Valenciana (plaza Celenque, 1).—6 t. reunión familiar. Casa de Zamora (Cruz, 21).—5 t. velada familiar.

Elemento Joven del Centro de Instrucción Comercial (Ponteros, 2).—5 t. y 10 n. veladas teatrales. Homenaje al señor Vinales.—2 t. en el Hotel Alfonso.

Juventud de la Casa de Cataluña (San Agustín, 2).—4 t. reunión familiar. Museo del Prado (paseo del Prado, 1), 11 m., don José Agüero: conferencia sobre Velázquez.

Para mañana Casa Regional Valenciana (Plaza Celenque, 1).—7 t. don Vicente Genovés Amorós: "Los problemas metodológicos de la historiografía valenciana".

Escuela Superior de Pintura (Alcalá, 13).—Inauguración del curso de preparación para el ingreso. Instituto Francés (Marqués de la Ensenada, 10).—7 t. M. Guinard: "Los primeros castillos del Renacimiento".

Sociedad Geográfica (León, 21).—6,30 tarde, don Abelardo Merino Alvarez: "Alonso Ercilla, geógrafo y viajero". Unión de Dibujantes españoles (plaza del Callao, 4).—7 t. inauguración de la Exposición de bocetos de carteles electorales.

Otras notas Sociedad Económica de amigos del País.—Ha sido abierto el curso académico de la Sociedad Económica de Amigos del País, aprobándose por unanimidad la gestión de la Junta de Oficios, durante el período de vacaciones. Como nota de la importancia docente de la secular entidad, se registra el hecho de haberse examinado entre junio y septiembre, de las clases de Taquígrafía, Mecanografía, Dibujo, Corte, Aritmética, Gramática, Francés, 2.835 alumnos, y por la matrícula oficial para el presente 570.

Hotel Asturias La mejor situación de Madrid. Habitaciones desde ocho pesetas. Pensiones desde 18 pesetas.

Bazar Union Mayor, 1, Puerta del Sol

Coches para niños

Mantás, Ponteijos, 13. Tel. 26352

Excursión a Valencia Autocar de lujo. Lunes, 23 octubre, 37 pesetas. Instituto Español de Turismo Eduardo Dato, 11. Teléfono 12127.

Asociación de maestros católicos de Madrid celebrará hoy, a las cinco de la tarde, en el salón de actos de la casa social católica, plaza del Marqués de Comillas 7.

Asociación "La Enseñanza Católica" (plaza Marqués de Comillas, 7).—5 tarde, Junta general ordinaria. Casa de Aragón (Caretas, 10).—6 t. velada familiar.

Casa Regional Valenciana (plaza Celenque, 1).—6 t. reunión familiar. Casa de Zamora (Cruz, 21).—5 t. velada familiar.

Elemento Joven del Centro de Instrucción Comercial (Ponteros, 2).—5 t. y 10 n. veladas teatrales. Homenaje al señor Vinales.—2 t. en el Hotel Alfonso.

Juventud de la Casa de Cataluña (San Agustín, 2).—4 t. reunión familiar. Museo del Prado (paseo del Prado, 1), 11 m., don José Agüero: conferencia sobre Velázquez.

Para mañana Casa Regional Valenciana (Plaza Celenque, 1).—7 t. don Vicente Genovés Amorós: "Los problemas metodológicos de la historiografía valenciana".

Escuela Superior de Pintura (Alcalá, 13).—Inauguración del curso de preparación para el ingreso. Instituto Francés (Marqués de la Ensenada, 10).—7 t. M. Guinard: "Los primeros castillos del Renacimiento".

Sociedad Geográfica (León, 21).—6,30 tarde, don Abelardo Merino Alvarez: "Alonso Ercilla, geógrafo y viajero". Unión de Dibujantes españoles (plaza del Callao, 4).—7 t. inauguración de la Exposición de bocetos de carteles electorales.

Otras notas Sociedad Económica de amigos del País.—Ha sido abierto el curso académico de la Sociedad Económica de Amigos del País, aprobándose por unanimidad la gestión de la Junta de Oficios, durante el período de vacaciones. Como nota de la importancia docente de la secular entidad, se registra el hecho de haberse examinado entre junio y septiembre, de las clases de Taquígrafía, Mecanografía, Dibujo, Corte, Aritmética, Gramática, Francés, 2.835 alumnos, y por la matrícula oficial para el presente 570.

Hotel Asturias La mejor situación de Madrid. Habitaciones desde ocho pesetas. Pensiones desde 18 pesetas.

Bazar Union Mayor, 1, Puerta del Sol

Coches para niños

Mantás, Ponteijos, 13. Tel. 26352

Excursión a Valencia Autocar de lujo. Lunes, 23 octubre, 37 pesetas. Instituto Español de Turismo Eduardo Dato, 11. Teléfono 12127.

Asociación de maestros católicos de Madrid celebrará hoy, a las cinco de la tarde, en el salón de actos de la casa social católica, plaza del Marqués de Comillas 7.

Asociación "La Enseñanza Católica" (plaza Marqués de Comillas, 7).—5 tarde, Junta general ordinaria. Casa de Aragón (Caretas, 10).—6 t. velada familiar.

Casa Regional Valenciana (plaza Celenque, 1).—6 t. reunión familiar. Casa de Zamora (Cruz, 21).—5 t. velada familiar.

Elemento Joven del Centro de Instrucción Comercial (Ponteros, 2).—5 t. y 10 n. veladas teatrales. Homenaje al señor Vinales.—2 t. en el Hotel Alfonso.

Juventud de la Casa de Cataluña (San Agustín, 2).—4 t. reunión familiar. Museo del Prado (paseo del Prado, 1), 11 m., don José Agüero: conferencia sobre Velázquez.

Para mañana Casa Regional Valenciana (Plaza Celenque, 1).—7 t. don Vicente Genovés Amorós: "Los problemas metodológicos de la historiografía valenciana".

Escuela Superior de Pintura (Alcalá, 13).—Inauguración del curso de preparación para el ingreso. Instituto Francés (Marqués de la Ensenada, 10).—7 t. M. Guinard: "Los primeros castillos del Renacimiento".

Sociedad Geográfica (León, 21).—6,30 tarde, don Abelardo Merino Alvarez: "Alonso Ercilla, geógrafo y viajero". Unión de Dibujantes españoles (plaza del Callao, 4).—7 t. inauguración de la Exposición de bocetos de carteles electorales.

Otras notas Sociedad Económica de amigos del País.—Ha sido abierto el curso académico de la Sociedad Económica de Amigos del País, aprobándose por unanimidad la gestión de la Junta de Oficios, durante el período de vacaciones. Como nota de la importancia docente de la secular entidad, se registra el hecho de haberse examinado entre junio y septiembre, de las clases de Taquígrafía, Mecanografía, Dibujo, Corte, Aritmética, Gramática, Francés, 2.835 alumnos, y por la matrícula oficial para el presente 570.

Hotel Asturias La mejor situación de Madrid. Habitaciones desde ocho pesetas. Pensiones desde 18 pesetas.

Bazar Union Mayor, 1, Puerta del Sol

Coches para niños

Mantás, Ponteijos, 13. Tel. 26352

Excursión a Valencia Autocar de lujo. Lunes, 23 octubre, 37 pesetas. Instituto Español de Turismo Eduardo Dato, 11. Teléfono 12127.

Asociación de maestros católicos de Madrid celebrará hoy, a las cinco de la tarde, en el salón de actos de la casa social católica, plaza del Marqués de Comillas 7.

Asociación "La Enseñanza Católica" (plaza Marqués de Comillas, 7).—5 tarde, Junta general ordinaria. Casa de Aragón (Caretas, 10).—6 t. velada familiar.

Casa Regional Valenciana (plaza Celenque, 1).—6 t. reunión familiar. Casa de Zamora (Cruz, 21).—5 t. velada familiar.

Elemento Joven del Centro de Instrucción Comercial (Ponteros, 2).—5 t. y 10 n. veladas teatrales. Homenaje al señor Vinales.—2 t. en el Hotel Alfonso.

Juventud de la Casa de Cataluña (San Agustín, 2).—4 t. reunión familiar. Museo del Prado (paseo del Prado, 1), 11 m., don José Agüero: conferencia sobre Velázquez.

Para mañana Casa Regional Valenciana (Plaza Celenque, 1).—7 t. don Vicente Genovés Amorós: "Los problemas metodológicos de la historiografía valenciana".

Escuela Superior de Pintura (Alcalá, 13).—Inauguración del curso de preparación para el ingreso. Instituto Francés (Marqués de la Ensenada, 10).—7 t. M. Guinard: "Los primeros castillos del Renacimiento".

Sociedad Geográfica (León, 21).—6,30 tarde, don Abelardo Merino Alvarez: "Alonso Ercilla, geógrafo y viajero". Unión de Dibujantes españoles (plaza del Callao, 4).—7 t. inauguración de la Exposición de bocetos de carteles electorales.

Otras notas Sociedad Económica de amigos del País.—Ha sido abierto el curso académico de la Sociedad Económica de Amigos del País, aprobándose por unanimidad la gestión de la Junta de Oficios, durante el período de vacaciones. Como nota de la importancia docente de la secular entidad, se registra el hecho de haberse examinado entre junio y septiembre, de las clases de Taquígrafía, Mecanografía, Dibujo, Corte, Aritmética, Gramática, Francés, 2.835 alumnos, y por la matrícula oficial para el presente 570.

Hotel Asturias La mejor situación de Madrid. Habitaciones desde ocho pesetas. Pensiones desde 18 pesetas.

Bazar Union Mayor, 1, Puerta del Sol

Coches para niños

Mantás, Ponteijos, 13. Tel. 26352

Excursión a Valencia Autocar de lujo. Lunes, 23 octubre, 37 pesetas. Instituto Español de Turismo Eduardo Dato, 11. Teléfono 12127.

Asociación de maestros católicos de Madrid celebrará hoy, a las cinco de la tarde, en el salón de actos de la casa social católica, plaza del Marqués de Comillas 7.

Asociación "La Enseñanza Católica" (plaza Marqués de Comillas, 7).—5 tarde, Junta general ordinaria. Casa de Aragón (Caretas, 10).—6 t. velada familiar.

Casa Regional Valenciana (plaza Celenque, 1).—6 t. reunión familiar. Casa de Zamora (Cruz, 21).—5 t. velada familiar.

Elemento Joven del Centro de Instrucción Comercial (Ponteros, 2).—5 t. y 10 n. veladas teatrales. Homenaje al señor Vinales.—2 t. en el Hotel Alfonso.

Juventud de la Casa de Cataluña (San Agustín, 2).—4 t. reunión familiar. Museo del Prado (paseo del Prado, 1), 11 m., don José Agüero: conferencia sobre Velázquez.

Para mañana Casa Regional Valenciana (Plaza Celenque, 1).—7 t. don Vicente Genovés Amorós: "Los problemas metodológicos de la historiografía valenciana".

Escuela Superior de Pintura (Alcalá, 13).—Inauguración del curso de preparación para el ingreso. Instituto Francés (Marqués de la Ensenada, 10).—7 t. M. Guinard: "Los primeros castillos del Renacimiento".

Sociedad Geográfica (León, 21).—6,30 tarde, don Abelardo Merino Alvarez: "Alonso Ercilla, geógrafo y viajero". Unión de Dibujantes españoles (plaza del Callao, 4).—7 t. inauguración de la Exposición de bocetos de carteles electorales.

Otras notas Sociedad Económica de amigos del País.—Ha sido abierto el curso académico de la Sociedad Económica de Amigos del País, aprobándose por unanimidad la gestión de la Junta de Oficios, durante el período de vacaciones. Como nota de la importancia docente de la secular entidad, se registra el hecho de haberse examinado entre junio y septiembre, de las clases de Taquígrafía, Mecanografía, Dibujo, Corte, Aritmética, Gramática, Francés, 2.835 alumnos, y por la matrícula oficial para el presente 570.

Hotel Asturias La mejor situación de Madrid. Habitaciones desde ocho pesetas. Pensiones desde 18 pesetas.

Bazar Union Mayor, 1, Puerta del Sol

Coches para niños

Mantás, Ponteijos, 13. Tel. 26352

Excursión a Valencia Autocar de lujo. Lunes, 23 octubre, 37 pesetas. Instituto Español de Turismo Eduardo Dato, 11. Teléfono 12127.

Asociación de maestros católicos de Madrid celebrará hoy, a las cinco de la tarde, en el salón de actos de la casa social católica, plaza del Marqués de Comillas 7.

Asociación "La Enseñanza Católica" (plaza Marqués de Comillas, 7).—5 tarde, Junta general ordinaria. Casa de Aragón (Caretas, 10).—6 t. velada familiar.

Casa Regional Valenciana (plaza Celenque, 1).—6 t. reunión familiar. Casa de Zamora (Cruz, 21).—5 t. velada familiar.

Elemento Joven del Centro de Instrucción Comercial (Ponteros, 2).—5 t. y 10 n. veladas teatrales. Homenaje al señor Vinales.—2 t. en el Hotel Alfonso.

Juventud de la Casa de Cataluña (San Agustín, 2).—4 t. reunión familiar. Museo del Prado (paseo del Prado, 1), 11 m., don José Agüero: conferencia sobre Velázquez.

Para mañana Casa Regional Valenciana (Plaza Celenque, 1).—7 t. don Vicente Genovés Amorós: "Los problemas metodológicos de la historiografía valenciana".

Escuela Superior de Pintura (Alcalá, 13).—Inauguración del curso de preparación para el ingreso. Instituto Francés (Marqués de la Ensenada, 10).—7 t. M. Guinard: "Los primeros castillos del Renacimiento".

Sociedad Geográfica (León, 21).—6,30 tarde, don Abelardo Merino Alvarez: "Alonso Ercilla, geógrafo y viajero". Unión de Dibujantes españoles (plaza del Callao, 4).—7 t. inauguración de la Exposición de bocetos de carteles electorales.

Otras notas Sociedad Económica de amigos del País.—Ha sido abierto el curso académico de la Sociedad Económica de Amigos del País, aprobándose por unanimidad la gestión de la Junta de Oficios, durante el período de vacaciones. Como nota de la importancia docente de la secular entidad, se registra el hecho de haberse examinado entre junio y septiembre, de las clases de Taquígrafía, Mecanografía, Dibujo, Corte, Aritmética, Gramática, Francés, 2.835 alumnos, y por la matrícula oficial para el presente 570.

Hotel Asturias La mejor situación de Madrid. Habitaciones desde ocho pesetas. Pensiones desde 18 pesetas.

Bazar Union Mayor, 1, Puerta del Sol

Coches para niños

Mantás, Ponteijos, 13. Tel. 26352

Excursión a Valencia Autocar de lujo. Lunes, 23 octubre, 37 pesetas. Instituto Español de Turismo Eduardo Dato, 11. Teléfono 12127.

LO QUE DICE LA PRENSA DE MADRID

(Sábado 21 de octubre de 1933.) Mientras "La Libertad" protesta del "terrible aspecto de ciudad bombardeada" que ofrece Madrid a quien la visita por primera vez—, "El Sol", ese Republicano, ese Castellano, esos calles levantadas, llenas de parches—y del desastre de la creación de las Instituciones y la sustitución de la enseñanza religiosa. Y "El Liberal" pide a grandes voces: "Alianza, alianza! Se opone la unión republicana con urgencia"; y, ante la posibilidad de que la difícil audición por "radio" del mitin socialista fuese debida a las interferencias producidas por una emisora clandestina, protesta enérgicamente contra este atropello a la libre emisión del pensamiento, en los demás periódicos se habla de lo ocurrido al constituirse el Tribunal de Garantías.

El "ABC" considera la falta de autoridad y de prestigio del presidente, que "más de una vez tendrá que descender de su puesto en condición de acusado para que lo juzgue el mismo Tribunal que preside. ¿En qué situación queda su magistratura y, sobre todo, a qué entredichos y dificultades no expone al Tribunal cuando eso sucede y se repite?" "En su primera actuación ha demostrado que no puede presidir sin contratiempos el alto organismo." "No había caído en la cuenta de que los miembros del Tribunal no haya otra jurisdicción que la del mismo Tribunal, por cualesquiera hechos, y sobre todo por los realizados en el ejercicio del cargo y dentro de la jurisdicción. El juez de guardia tuvo que inhibirse y el presidente del más alto Tribunal de la nación aprendió así, en su "debut", una cosa elemental y esencial de su cometido. "El Sol" condena lo sucedido. "Un día como este ha conseguido el señor Pradera: mostrar por anticipado a los posibles electores suyos y de sus congeneres de derecha, cuál sería su conducta estéril, ridícula e inútilmente estrepitosa en las Cortes futuras. No parece que sea esto lo que pide el grave y serio labrador de Castilla." Pero antes y para que todo quede bien claro se pregunta: "¿Tienen derecho los que, siendo creadores del Tribunal, lo han hecho materia de irrisión pública a indignarse por el comportamiento irrespetuoso de los que no acatan las instituciones del régimen?"

"El Socialista" abre el grifo. Y allá van los que bien pudiéramos llamar editoriales, a caño libre. "Inmensa canalla." "En España el apelativo de monárquico equivale a una dura calificación de tipo moral." Los socialistas no interrumpen mítines, porque tienen otras cosas más importantes de que ocuparse. Que lo sepa "ABC". Las cosas de "El Sol", "estupideces", "cinismo y desvergüenza". Lo del Tribunal de Garantías, "vocales de acta sucia", "zadadad"

Violencia... "chulería"... el "señor del Moral, punto de taberna, injección de la abogacía, en cuyos medios cobra el barato ante la indiferencia y la cobardía de los más, que disculpan su inacción en la supuesta locura del sujeto"... "gentuza monárquica, cuyas más firmes ejecutorias son un pasado personal de bandolerismo y judío". "presidiables políticos y morales"... "Es un error tratar a ciertos elementos como se trata a los caballeros"... "¿Está ya bien? Pues ahora, señor Lerroux y general Sanjurjo: Lerroux estaba en el ajo. Su comunicación con las actividades rebeldes de los sublevados el 10 de agosto resulta, después de este delgado periodístico (una información del "Heraldo de Aragón"), evidente. Una evidencia que, por lo que hace a nosotros no necesitábamos. Estábamos de vuelta de ella. Y no sólo nosotros. Algún más participaba de ella. Desde luego, la persona que, desde las zonas serenas, consideró indispensable poner tierra en la declaración del señor Matres, juzgando que esa era la tribuna del régimen, como si éste no hubiera nacido con la obligación de la máxima claridad. En fin, "El Socialista" no puede creer, tan inhumoral le parece, que no sabemos qué comisión electoral exija a los candidatos que aporten cantidades destinadas a la propaganda. Y sus apasientos nos producen una cierta extrañeza. Los diputados y demás señores socialistas del día, que se han popular para cargos retribuidos, tienen que dejar para el partido, de los sueldos que todos los pagamos, determinadas cantidades. Y si no los dejan, no hay cargos.

Vienen «buenos» los periódicos revolucionarios de la noche comentando el mitin socialista del viernes. «La Tierra»... «Los cuatro ases de la baraja socialista»... «Trifón, De los Ríos, Prieto y Largo. Los espectros de Casas Viejas persiguen a los «líderes» marxistas». «N T» dedica al acto un comentario entusiasta: «Tropezarán siempre con los trabajadores conscientes y siempre obtendrán el mismo resultado. Sólo a puerta cerrada y protegidos los locales por nubes de guardias de Asalto, podrán celebrar en familia sus actos de propaganda electorera y no decimos social, porque los socialistas son los traidores; los que, por traicionaron. Hasta a sí mismos se han traicionados». Luego, en primera plana, una gran caricatura del señor Prieto, saliendo de una calavera con las manos chorreando sangre. Encima sus palabras del mitin: «¡Arriba los muertos!» Debajo, las palabras del «puerto»: «¡Abajo sus asesinos!» «Mundo Obrero» publica este sumario: «El mitin socialista de anoche. Los tres ministros de Casas Viejas hacen su presentación. Los trabajadores los reciben con gritos de «Casas Viejas» «Casas Viejas» «¡Asesinos, asesinos!»—Mientras habla Largo Caballero los guardias de Asalto cargan contra los obreros madrileños.—Heridos y detenidos.—Golpes y protestas.—Obreros, abajo los responsables de los peores crímenes contra nuestra clase!»

No son solos los diarios mencionados quienes se ocupan del mitin del viernes. Europa. Coincidentes en el blanco, aunque con ornas distintas y desde campañas opuestas, «Informaciones», «Luz», «Diario Universal» y «La Epoca», como bien crudamente lo que allí se dijo, «Informaciones», además, insiste en que la U. G. T. no es el partido socialista. «Diario Universal» cree que las votaciones para la elección de candidatos son una prueba de la «división interna del partido» y de la falta de prestigio de sus primates...

Protestan «La Nación» e «Informaciones» de que el «radio» esté al servicio de los socialistas. Y el «Heraldo» sigue con su tema: «Unión, republicanos! ¡Sus, y a ellas!» «Imponed la unión de todos los partidos republicanos, saltando cualquier límite de intereses personalistas!». Verdad que se parece al «Mundo Obrero» cuando aconseja a sus lectores grandes movimientos de masa?

Herido de una puñalada

En la Casa de Socorro del distrito de la Inclusa fué asistido de una herida producida por arma blanca, de pronóstico reservado, Victoriano Gómez Vegarredona, de cuarenta y cinco años, sastre. Manifestó el lesionado que ayer tarde se encontró en la calle de la Colegiata con un individuo que había trabajado en su casa, llamado Alfonso García Pérez, que se acordó a saludarle y que, sin que mediara palabra alguna, Alfonso le agredió.

El agresor fué detenido y puesto a disposición del Juzgado de guardia.

Herido en riña

En una taberna del paseo de las Delicias, y por cuestiones que no se han podido poner en claro, riñeron de madrugada Eilias Sánchez Gómez, de veintinueve años, con domicilio en Embajadores, 113, y un mozo de cuerda de la estación, del que sólo se sabe se llama Manuel. Este último agredió a su contrincante con una navaja y le asestó varias puñaladas. Cometida la agresión, se dio a la fuga. El agredido fué curado en la Casa de Socorro de heridas incisivo-punzantes, lesiones que fueron calificadas de pronóstico reservado.

Rompió las lunas

Narciso Fernández Obregón, dueño de una vaquería establecida en el número 19 de la calle de Santa Engracia, denunció que ayer se presentó en la tienda un individuo que dijo pertenecer a la Casa del Pueblo para hacer el relevo de un repartidor. Mientras el dueño hablaba con él, entraron en el establecimiento tres desconocidos, que, a pedradas, rompieron las lunas de la tienda, valoradas en 450 pesetas.

Roban un aparato de "radio"

Consuelo Juan Torres, de cuarenta años, que vive en la Plaza de la Independencia, número 8, denunció que de su domicilio le han robado un aparato de "radio" y un reloj, valorados en 1.500 pesetas.

Atropello grave

En la calle de Alcalá, el automóvil que conducía Ruperto Rentería Pérez, atropelló y causó lesiones graves al farmacéutico de San Sebastián don Ramón Zaurrieta Abaurre.

OTROS SUCEOS

Accidente de trabajo.—En la Casa de Socorro del distrito del Congreso fué asistido de lesiones de pronóstico reservado que se produjo cuando trabajaba en unas obras de la avenida de la Plaza de Torres. Serafín Amorós Arellano, de cuarenta y cuatro años, domiciliado en la calle de Francisco Calvo, número 24.

Mendiga muerta.—En el portal de la casa número 4 de la plaza de Antonio Zozaya, fué encontrada muerta ayer mañana la mendiga Lucía Más, de cincuenta años. Según certificado médico, la muerte fué debida a enfermedad.

Ciclista herido.—Victoriano Martín Muñoz, de veinte años, sufrió lesiones de pronóstico grave que se produjo en el paseo de Luchana al chocar la bicicleta que montaba con el automóvil 36.144, que guiaba Esteban Gá.

Herido de una puñalada

En la Casa de Socorro del distrito de la Inclusa fué asistido de una herida producida por arma blanca, de pronóstico reservado, Victoriano Gómez Vegarredona, de cuarenta y cinco años, sastre. Manifestó el lesionado que ayer tarde se encontró en la calle de la Colegiata con un individuo que había trabajado en su casa, llamado Alfonso García Pérez, que se acordó a saludarle y que, sin que mediara palabra alguna, Alfonso le agredió.

El agresor fué detenido y puesto a disposición del Juzgado de guardia.

Herido en riña

En una taberna del paseo de las Delicias, y por cuestiones que no se han podido poner en claro, riñeron de madrugada Eilias Sánchez Gómez, de veintinueve años, con domicilio en Embajadores, 113, y un mozo de cuerda de la estación, del que sólo se sabe se llama Manuel. Este último agredió a su contrincante con una navaja y le asestó varias puñaladas. Cometida la agresión, se dio a la fuga. El agredido fué curado en la Casa de Socorro de heridas incisivo-punzantes, lesiones que fueron calificadas de pronóstico reservado.

Rompió las lunas

Narciso Fernández Obregón, dueño de una vaquería establecida en el número 19 de la calle de Santa Engracia, denunció que ayer se presentó en la tienda un individuo que dijo pertenecer a la Casa del Pueblo para hacer el relevo de un repartidor. Mientras el dueño hablaba con él, entraron en el establecimiento tres desconocidos, que, a pedradas, rompieron las lunas de la tienda, valoradas en 450 pesetas.

Roban un aparato de "radio"

Consuelo Juan Torres, de cuarenta años, que vive en la Plaza de la Independencia, número 8, denunció que de su domicilio le han robado un aparato de "radio" y un reloj, valorados en 1.500 pesetas.

Atropello grave

En la calle de Alcalá, el automóvil que conducía Ruperto Rentería Pérez, atropelló y causó lesiones graves al farmacéutico de San Sebastián don Ramón Zaurrieta Abaurre.

OTROS SUCEOS

Accidente de trabajo.—En la Casa de Socorro del distrito del Congreso fué asistido de lesiones de pronóstico reservado que se produjo cuando trabajaba en unas obras de la avenida de la Plaza de Torres. Serafín Amorós Arellano, de cuarenta y cuatro años, domiciliado en la calle de Francisco Calvo, número 24.

Mendiga

Crónica de sociedad

Ha dado a luz felizmente en Bilbao a un hermoso niño, su primogénito, la joven señora del ingeniero industrial don Manuel de Gortázar y Landecheo, hijo de los condes de Superunda nacida Rosario de Ibarra y Bargé.

Ayer se celebró el bautizo de la hija recién nacida de los señores de Carvajal (don José María), ella nacida María García Tréles. Se le puso a la pequeña el nombre de María José; administró el sacramento el padre Pedro Orcajo y fueron padrinos don Ricardo García Tréles y Ortueta y su hermana Dolores.

Ayer, a las cuatro y media de la tarde, en la parroquia de Santa Bárbara, lindamente adornada, se celebró la boda de la bella señorita María Antonieta Frade Oliveros, con el joven médico don Emiliano Roda Pérez.

La novia vestía elegantemente de blanco y llevaba un grupo de damas de honor, que vestían bonitos trajes y turbantes azules y estaba formado por las bellas señoritas María Teresa Frade, María Luisa y Ceilia Viada, María Lola y Carmina Atienza y Adela Soriano.

Benidijo la unión el padre Pedro Martínez Vélez, agustino, asistido por todo el clero parroquial, y el cual pronunció una elocuente plática. Fueron padrinos don Joaquín Frade, padre de ella, y doña Concha Roda de Bañuelos, hermana del novio.

Como testigos firmaron el acta matrimonial, por ella, sus tíos don Alfonso, don Julián y don Francisco Frade, don Andrés Ruiz Prat y don Arturo Soriano, y por el novio, los doctores Marañón (don Gregorio) y Collazo, don Fio del Río Ortega, don Honorato Bañuelos, don Juan Rubio y don Francisco Rodríguez Partearroyo.

Los invitados, muy numerosos, fueron obsequiados con una merienda, y el nuevo matrimonio ha salido en viaje de bodas para Valencia y luego marcharán a Alemania.

El día 11 del próximo noviembre, en la iglesia de San Manuel y San Benito, se celebrará la anunciada boda de la encantadora señorita Conchita González Valerio, con el joven médico de la Cruz Roja, don Antonio Sora y Pineda.

Se encuentra enferma en Sevilla la marquesa viuda de Yanduri.

San Rafael

Pasado mañana celebran su santo las duquesas de Mandas y Terranova. Marquesa de Boil. Condessa de Santa Ana de las Torres y viuda de Revillagigedo.

Señoras de Aznar, Asiego, García Barzanallana, Silvea y Urcullo. Señoritas de Aldama y Ortega Gasset. Duques de Pastrana, Santa Cristina, San Fernando de Quiroga y Santo Mauro.

Marqueses de Algorta, Casa Pinzón, Caviedes, Fuente Hermosa, Miravalles, Miranda de Ebro, Monsalud, Morante, Finar del Río, Senda Blanca, Salvatierra, Ulegares y Vivel.

Condes de Azara, Bernar, Cañada, Coello de Portugal, Guadalupe, Robledo de Cardena y Torralba. Vizconde de Val de Ebro. Barón de Monte Palacio.

Señores Afán de Rivera, Arrozpide y Ruiz del Burgo, Atard, Acedo Rico y Sánchez Ocaña, Beltrán de Lis, Bufalá, Moreno-Churrucá, Cative, de León, Cárdenas, Díez de Ulzurrun, Escrivá de Romani, Eulate, Espinosa de los Monteros y Bermejillo, Fernández de Córdoba y Azara, Figueroa y Bermejillo, Fernández de Bobadilla, Ibarra, López Izquierdo, Luis y Díaz, Losada y Drake, La Cerda, Marín Lázaro, Muguero y Pierrad, Muñoz Baena, Manso de Zúñiga, Muñoz Lorente, Narváez, Orueta, Pinavea, Padilla, Silvea Torresillas, Sánchez Guerra, Sáez de Tejada, Santa María de los Ríos, Solórzano, Torreclilla, Tolosa Latour, Vargas, Vidart y Zárata.

Se han trasladado: de París a San Sebastián, el conde de Fuerteventura; de San Sebastián, a Andalucía, los marqueses de Padul; de Zaragoza a San Sebastián, la duquesa de Villahermosa; de Comillas a Barcelona, el marqués de Lamadrid.

Han llegado: de San Sebastián, el embajador de Italia y la señora de Guarguaga; de Roma, la marquesa viuda de Luca de Tena; de Comillas, los marqueses de Hoyos; de Carral, la marquesa de Figueroa; de San Ildefonso, los marqueses de Haro; de Saint Etienne, la duquesa de Lerma; de París, los marqueses de Falces; de San Sebastián, la duquesa viuda de Irujo; de Corral de Calatrava, don Eugenio Hidalgo; de Utiel, don Rafael Marín Lázaro; de Salvatierra de Miño, doña Carmen Travedra; de San Rafael, la señora viuda de Madariaga; de Morata de Tajuña, doña Enriqueta Escrivá de Romani; de El Escorial, la señora viuda de Polanco; de San Rafael, la señora viuda de Ripollés; de Pajares del Puerto, don Luis Menéndez Pidal; de Algorta, don Eusebio Basagóiti; de Puentebarbilla, don Carlos Muñoz; de Ejean, don Eduardo Díaz Aparicio.

Doña Victoria Sedeño de Oro, de Fanjul.

Ayer ha fallecido en Madrid la excelentísima señora doña Victoria Sedeño de Oro, de Fanjul.

La finada era esposa del general de Estado Mayor y ex diputado agrario, don Joaquín Fanjul y Gofi, de cuyo matrimonio son hijos: don José Ignacio y don Juan Manuel Hoy, a la tregua de la tarde, será conducido el cadáver, desde la casa mortuoria, Mayor, 85, a la Sacramental de Santa María.

Descanse en paz y reciba su viudo, hijos y demás familia nuestro sentido pésame.

Otras necrológicas

Pasado mañana hace un año que murió don Elias Cerdá Remohi, director de la Compañía Hipotecaria, y en sufragio de su alma se dirán misas en Madrid.

Por el alma de don Esteban Helguero Novales y su esposa, doña Severina Martínez Ruiz, se celebrarán misas en Madrid e Irués de Mena.

Pasado mañana hace años que murió don Juan Orueta Mendizábal, y por su alma se dirán misas en Madrid.

Pasado mañana es el primer aniversario de la muerte de don Manuel Monjardín y Blanco, en sufragio de cuya alma se dirán misas en Madrid.

Mañana hace años que murió doña María Muniesa y Matos, viuda de Villota, y por su alma se dirán misas en esta capital.

HOZNAVO Agua en garrafas la más barata. Tel. 32557

OPTICA Y FOTO ARTICULOS FOTOGRAFICOS Y LABORATORIO VARA Y LOPEZ 5, PRINCIPE, 5

Antes de las 11 de la mañana ZAPATOS MUY HERMOSOS A 20, 25 Y 30 PTAS. VALIENDO 40, 75, 80... y además un día del mes todo gratis En todas las Sucursales Siempre creadores de la moda y siempre los más maravillosos zapatos del mundo. LES PETITS SUISSES GRAN VIA (PEÑALVER), 8. SEVILLA, 8. FERNANDO VI, 17

FABRICA DE CHOCOLATE DIEGO Y GARCIA Sucesores de J. DIEZ Y DIEZ Cafés, tueste natural.—Tés y Bombones.—Comestibles finos BARQUILLO, 40. MADRID TELEFONO 34289 Sucursal: San Antón, 6 (San Lorenzo del Escorial)

OPOSICIONES Y CONCURSOS

La convocatoria de oposiciones para ingresar en Cuerpos del Estado

La "Gaceta" de ayer publica un decreto de la Presidencia del Consejo de Ministros, en el que se ordena lo siguiente:

"Siempre que con arreglo a las leyes y disposiciones que rigen en los diversos Cuerpos y carreras del Estado sea necesario convocar oposiciones de ingreso a cualquiera de ellos y se entienda por el señor ministro respectivo que es imprescindible anunciar la convocatoria, bien porque los servicios se hallen desatendidos por falta de personal, o bien por cualquiera otra causa que reúna, a juicio del ministro proponente, volumen bastante para ello, quedará facultado para someter a examen del Consejo de Ministros el oportuno decreto motivado para proceder a la convocatoria."

Correos. Primer ejercicio. — Fueron aprobados ayer en segundo y último llamamiento, con la puntuación que se indica, los opositores siguientes: Número 1414, don Alejandro Atienza Arjona, 13,50; 1415, don José Ausín Belloqui, 15,25; 1444, don Manuel Bassols Salaberri, 14,05; 1471, don José Benito Caraso, 14,80; y 1486, don Manuel Bernal Gelado, 13,80.

Para el lunes, día 23, están convocados los opositores comprendidos en los números del 1490 al 1541, final de lista. Están convocados también para ese día, los opositores aprobados en el examen previo de la actual convocatoria, número 5, como efectivo, y del 10 al 145, como suplentes.

Segundo ejercicio.—En los exámenes de

RADIOTELEFONIA

Programas para hoy: MADRID, Unión Radio (E A J 7), De 8 a 9: "La Palabra". Transmisión del concierto de la Banda municipal de Madrid.— 14: Campanadas. Señales horarias. Cartelera. "El niño de las monjas", "El rey del jazz", "Los millones de Arlequín", "Canción", "Minnetto", "La moza vieja", "Polo gitano", "El trovador", "Buenas noches", "El último romántico", "Luisa Miller", "Ole olea", "El día de Renacimiento", "El barbero de Lavapiés", "Gigantes y cabezudos".—16: Fin.—18: Campanadas. Nuevos radioyentes. Música de baile.—20,30: Fin.—21,30: Campanadas. Señales horarias. Concierto variado: M. Ribe de Golmes, barítono; «Rapsodia andaluza», «Escucha, mujer», «La africana», «Mirame, chiquilla», Intermedio, por Francisco Agüera: «Los reportajes en la intimidad», «Nocturno», «La tempestad», «Hamlet», «El dictador», «Otello», «La revoltosa». Música de baile. Transmisión de las orquestas que actúan en el American Dancing Alkázar. — 24: Campanadas de Gobernación. Cierre de la Estación.

Radio España.—De 17 a 18: Notas de sintonía. «La gracia de Dios». Concierto variado: «Capricho árabe», «Alborada del señor Joaquín», «Serenata de la fantasía morisca», «Córdoba», «Marina», «Andaluz sentimental», «Desde lejos», «Quisiera», «Rosamunda», «La Favorita», «Medio granadina», «Columbianas», «Ninichi», locutor, P. P. Pepe Medina. Peticiones de radioyentes: «¿Lo haría?», «Algo más también», «¿Alerta, que vengo?», «¿Quizás te quiera demasiado?», «Lamento cubano».

Jarabe antiépiléptico de F. URGELL (Fórmula del Dr Bayó) De positivos resultados en la EPILEPSIA y toda clase de afecciones nerviosas. De venta en todas las farmacias y centros de específicos y en los depósitos que indica el prospecto. Precio de venta: pesetas, 5,70 frasco (Impresos incluidos)

CAMPOS, médico-ortopédico. MADRID HERNIAS Aplico braqueros científicamente y toda clase aparatos ortopédicos. Augusto Figueroa, 8. Teléfono 4331.

GARCIA MUSTIELES ORNAMENTOS DE IGLESIA Mayor, 21. Teléfono 95417

BARCELONA.—7,15: Cultura física. 7,30 a 8: «La Palabra».—8: Cultura física.—8,15 a 8,45: «La Palabra».—11: Campanadas. Parte del Servicio meteorológico de Cataluña.—11,45: Transmisión desde el Palacio de Bellas Artes. Concierto de la Banda Municipal de Barcelona.—13: Discos selectos.—13,30: Información teatral y cartelera.—14: Sección cinematográfica. Actualidades musicales. «L'esperit de la llibertat», «La fada de Carnava», «Cinco», «En la Giraldá», «La revoltosa», «Ecos del Cantábrico».—15: Sesión radiobeneficencia. 16: Fin.—17,30: Agricultura: «Arreca» ceps i sembrarbiats. Conferencia por J. Vallés Estruch.—18: Orquesta: «Cielos españoles», «El salto del pasiego», «Estudiantina», «Un idilio en el campo», «En el patinillo».—18,30: Recital de canto, por Eusebio Carasusán, tenor: «Bosc endins», «Canción de la puca», «A una nueva amiga», «Canción de comiats».—19: Concepción Callao, cantatriz, y la Orquesta de Radio Barcelona: «La gazzza ladra», «La omnipotencia», «La anell d'argent», «La maquina de coser», «Danza de las alegres masotas», «Serenata», «Desde el Montseny», «Marcha bohemia».—20: Bailablos por la orquesta Demonis Jazz.—21: Discos selectos. 22,45: Ajedrez.—3: Fin.

VALENCIA. — 8: «La Palabra». — 11,30: Concierto por la Banda Municipal.—13: Audición variada.—13,30: «Preludio en mi bemol mayor», «La leyenda del beso», «Siempre pienso en ti», «Vals triste», «Madreselva», «Otello», «Scherzerchen», «Príncipe Igor», «Echelo... pero bajo la luna», «Behamos, amigos», «Preludio», «El amor en la marina».—13,45: Radiomovimiento.—15: Cierre.

RADIO VATICANO.—(Onda de 50 metros).—10 mañana, hora española: Lectura de la Santa Misa para los enfermos, en francés y en latín. Canto.

Programa para el día 23. MADRID, Unión Radio (E A J 7), 11,45: Sintonía. Calendario astronómico. Santoral.—12: Campanadas. Cotizaciones. Bolsa de trabajo. Programas.—12,15: Señales horarias. Fin.—14: Campanadas. Señales horarias. Boletín meteorológico. Cartelera. «Aire de ballet», «Granada», «El maestro Campanone», «Los maestros cantores», «Angelita», «La mio neña», «Que comience la banda», «Norma», «El amor brujo», «Rondino sobre un tema de Beethoven», «Lo que nunca te dirán», «Melodía nacional rusa», «Sansón y Dalila».—15,55: Índice de conferencias. 16: Fin.—19: Campanadas. Cotizaciones. Nuevos radioyentes. Información deportiva. Música de baile. — 20,15: «La Palabra».—20,30: Cierre.

Radio España.—De 17 a 18: Notas de sintonía. «Amor gitano». Selección de la ópera «El barbero de Sevilla». Charla musical. Peticiones de radioyentes: «Marta», «Vino, mujeres, canto», «Zambita mía», «Mitad y mitad», «El destino del marino».—De 22 a 0,30: Notas de sintonía. Orquesta de la estación: «El Pauler», «En la Alhambra», «Música clásica». Charla taúrina. Recital de canto, por la señorita Mariví Serrano: «Guajira», «Manón» (romanza), «El Romeral» (brindis). Recital, por el tenor Pedro S. Herrero: «Jugar con fuego», «Tosca» (recondita armonía). Señorita Serrano: «Cavalleria rusticana», «Los claveles», Señor Herrero: «Los de Aragón», «Doña Francisquita», Orquesta de la estación: «Tannhäuser» (selección), «El amor brujo», «Entrada triunfal de los Bayardos». Noticias de última hora. «Dimelo esta noche», «La ola», «Esa es mi casa», «La chula granadina».

BARCELONA. — 11: Campanadas. Parte del Servicio meteorológico de Cataluña.—12: Sección femenina.—12,45: Música selecta. — 13,30: Información teatral y cartelera.—14: Sección cinematográfica. Actualidades musicales: «Flup», «Serenata», «Fantasía sobre motivos populares catalanes», «La marcheneta», «En un cortijo», «Doña Francisquita». Bolsa del Trabajo.—15: Sesión radiobeneficencia.—16,15: Telefotografía.—16,30: Fin.—18: Terceto de Radio Barcelona: «Thais», «Serenata a Toscanini», «Romanza», «Marta», «Melodías», «Rondó a la turca».—19: Programa del radioyente.—19,20: Información deportiva.—19,30: Cotizaciones. Conversación en catalán, con el «Miliu», por el profesor Arturo Balot.—20: Discos selectos. Noticias.—21: Campanadas. Parte del Servicio meteorológico de Cataluña. 21,05: Semana cómica. Revista festiva. 21,15: Sardanas, a cargo de la Cobia. Albert Martí: «La gata i en Balitre», Baldufeta: «Maria Assumpta», «La Gracieta de Rocaters», «La Festa Major», «Carmeta».—22: Concierto por la orquesta de Radio Barcelona: «Las alegres comadres de Windsor», «Prop el bresol», «La Gioconda». Transmisión del Café Español.—23: Noticias de Prensa. 24: Fin.

RADIO VATICANO.—A las 10 de la mañana, con onda de 19 metros. A las 7 de la tarde, con onda de 50 metros.

Opel le ofrece a Vd. en unos coches que encierran las cualidades del coche grande y la economía del coche pequeño, los más elevados valores que pueda usted hallar en su mercado - todos respaldados por el Certificado de Servicio y la Garantía escrita de General Motors. Este es el momento de cambiar su coche antiguo por uno nuevo. Visite pues sin demora al concesionario Opel; él le puede ofrecer también amplias facilidades de pago. Sedán 4 cilindros, 2 puertas. El chasis de 2.29 mts entre ejes, está dotado de un motor de 9 H.P. fiscales (fuerza efectiva: 23 H.P.). Como en todos los modelos, el cambio de marchas tiene 4 velocidades hacia adelante. El equipo comprende parachoques delante y atrás, cinco ruedas de disco - la de repuesto en un pozo en el guardabarro derecho - con neumáticos balón 4.50 x 17 y portamaletas. Ptas. 7.550 Sedán 4 cilindros, 4 puertas. Distancia entre ejes 2.45 mts. motor de 9 H.P. fiscales (23 H.P. al freno)... Al igual que en los demás modelos el chasis está suspendido por 4 ballestas semi-elípticas paralelas al bastidor, y lleva 4 amortiguadores hidráulicos. El equipo comprende: parachoques delante y atrás, 5 ruedas de alambre - la de repuesto en el guardabarro derecho - con neumáticos balón 4.75 x 17, portamaletas. Ptas. 8.695 Sedán de Lujo, 6 cilindros, 4 puertas. Chassis de 2.54 mts. entre ejes... Motor de 33 H.P. efectivos (14 H.P. de matrícula)... Profusión de metal cromoplateado... reloj... encendedor... visera quitasol... dos almohadillas... dos limpia-parabrisas... dos bocinas... maleta con 2 maletines... ventilación contra-aire... Seis ruedas de disco con neumáticos 5.00 x 17 balón... fundas para las ruedas de repuesto. Ptas. 10.950 Cabriolet de Lujo, 6 cilindros, 4 pasajeros. Modelo completamente descapotable... el tapizado interior es de cuero legítimo. Como en el modelo anterior la palanca de cambios es cromoplateada con empuñadura de ónice y el tablero de instrumentos, de diseño moderno, es muy legible. Las ruedas llevan tapacubos cromoplateados y de gran diámetro que realzan la natural elegancia del coche. Ptas. 10.950

OLDSMOBILE CADILLAC PONTIAC BUICK G. M. C. CHEVROLET VAUXHALL BEDFORD BLITZ OPEL GENERAL MOTORS PENINSULAR, S. A. - BARCELONA NOMBRES DE LOS CONCESIONARIOS EN LA PROVINCIA DE MADRID: RENGIFO Y PLA, S. L. Plaza de las Cortes, 8. Madrid DEODORO VALLE Carretera de Andalucía, 13. Aranjuez OTROS EN TODAS LAS PRINCIPALES POBLACIONES

Información comercial y financiera

La emisión de obligaciones del Tesoro

Las entidades bancarias aportan inicialmente a la suscripción unos 550 millones

LAS CAJAS DE AHORRO VAN CON QUINCE MILLONES

El ministro de Hacienda dice que se cubrirá varias veces

El ministro de Hacienda se refirió ayer tarde, al hablar con los periodistas, a la emisión de Obligaciones del Tesoro y manifestó su creencia de que ésta se cubrirá varias veces.

Habló después de la prórroga de los presupuestos, y dijo que había solicitado de todos los departamentos ministeriales los datos precisos para determinar los créditos relativos al primer trimestre del ejercicio económico venidero, incluyendo en ellos las economías que puedan efectuarse, dejando atendida toda la parte de los servicios.

Se le preguntó al señor Lara sobre la marcha de las gestiones con Argentina, encaminadas al desbloqueo de divisas, y manifestó que todavía no se había recibido contestación al último cablegrama dirigido a aquel país, y que oportunamente se enviaría una misión especial para resolver el problema.

Por último, el ministro de Hacienda manifestó que apenas lo firme el Presidente de la República, será publicado en la "Gaceta" el crédito de la Siderurgia del Mediterráneo.

Los Bancos, 550 millones

En vísperas ya de la anunciada emisión de obligaciones del Tesoro, se van perfilando las posiciones a que estos días venimos aludiendo.

Ayer, a las ocho de la noche, la cifra global de las cantidades que los Bancos pensaban suscribir ascendía a unos 550 millones de pesetas.

Las cantidades iniciales son esta vez superiores a las de la emisión del mes de abril último, sin contar con que ya los primeros Bancos han rectificado en alza sus primeros cálculos, y que existen probabilidades y certeza en algunos casos de que estas cifras serán superadas al mismo tiempo, a medida que se conozca la marcha de la suscripción.

En el día de hoy, los Bancos que los establecimientos bancarios sus aportaciones provisionalmente definitivas, pues algunos tenían que recibir aún notificaciones de las sucursales.

En dichas cifras se tienen en cuenta los depósitos de que, considerando cubiertos en dos veces y media por los Bancos los 290 millones, la suscripción se cubriría unas cuatro veces.

Nuevas cifras

Se confirma nuestra impresión de que el Español de Crédito y el Hispano Americano han anunciado ya que van con cien millones iniciales. Pero se tiene la evidencia de que ambas entidades pujarán al unísono, y es posible que queden a la zaga de las cifras de abril último.

Con otros cien millones va el Banco de Vizcaya, poniéndose a la altura de los otros dos Bancos citados. El Banco de España va, por ahora, con 35 millones, aunque se cree que llegará, según se decía, a los 50 millones. El Banco Central aporta 30 millones. El Banco del Río de la Plata, de cuatro a cinco millones.

Y se ha desvanecido ya el enigma de las Cajas de Ahorro, que al parecer, no llegarán ni siquiera a los 20 millones de que se habló. Parece que se quedarán en los 15 millones. Esta era, al menos, la cifra que se daba ayer por segura en los medios financieros.

Consejo Superior Bancario

El próximo jueves se celebrará la reunión del Consejo Superior Bancario, aplazada para este día, desde el día 21. Se tratará, como de costumbre, en primer término de asuntos de trámite. Además, el Consejo se ocupará, según noticias, de alguna cuestión pendiente relativa al régimen de Cajas de Ahorro y de la aplicación de las tarifas de condiciones mínimas.

Cotizaciones de ayer

BOLSA DE PARIS	
Pesetas	213,75
Liras	134,70
Libras	82,50
Dólares	203,75

BOLSA DE ZURICH	
Chade Serie A, B, C	765
Serie D	150
Serie E	142
Bonos nuevos	37 1/2
Cédulas Argentinas	40 1/2
Donau Save Adria	29 1/2
Italo-Argentina	116
Elektrobank	649
Banco Columbia	281
I. G. Chemie	535
Brown Boveri	140
Pesetas	43,15
Francos	20,1975
Libras	16,67
Dólares	3,88
Marcos	123,15

COTIZACIONES DE LONDRES		
Día 20	Día 21	
Pesetas	38,27	35,50
Francos	81,83	82,27
Dólares	22,98	23,11
Libras	16,55	16,82
Francos suizos	60,75	61,18
Liras	13,40	13,48
Marcos	19,39	19,39
Coronas suecas	22,59	22,39
— danesas	19,90	19,90
— noruegas	19,90	19,90
Chelins austríacos	28,75	29,05
Marcos finlandeses	226,50	226,75
Escudos portugueses	106,90	106,90
Lei	538	548
Pesos argentinos	44	43,50
— uruguayos	36	36

COTIZACIONES DE MONEDAS		
Día 20	Día 21	
Francos	46,95	46,95
Suizos	232,62	232,62
Belgas	167,57	167,57
Liras	38,40	38,40
Dólares	8,52	8,52
Marcos	2,86	2,86
Escudos portugueses	36,40	36,40
Pesos argentinos	4,84	4,84
— danesas	1,93	1,93
— noruegas	1,72	1,72
— suecas	1,98	1,98

Resumen semanal de la Bolsa de Madrid

Una semana movida e irregular. Se intensifica el deshielo en algunos valores industriales. La baja alcanza principalmente a los títulos ferroviarios. Explosivos conservan su firmeza. Fondos públicos acusan tendencia alternativa

TODOS LOS COMENTARIOS TIENEN POR BASE LA POLITICA

Intervienen en la marcha del mercado en esta última semana muy diversos factores; de rigurosa autenticidad bursátil, unos, y extraños en absoluto a la acción bursátil, los otros.

Resultado de todos ellos es una semana movida, irregular, cogida, desde un punto de vista, en el cruce de dos corrientes, de dos tendencias que se han visto llegar claramente al mercado: una que va al alza que se derrumbaba y una que se veía adelantarse por sus propios contados. Por otra parte, ya en pleno dominio electoral, sobre la Bolsa han descargado todas las baterías de opiniones, comentarios, cálculos a que estas incidencias dan siempre lugar.

Una semana, pues, movida e irregular. Y en el fondo, una situación expectante en los ánimos; por lo que pasará en el terreno político y por lo que acontecerá en el campo estrictamente bursátil, ya que, al fin y al cabo, se considera que la tendencia que en éste se marque será clara consecuencia de los resultados que se obtengan en el terreno político.

Aires internacionales

La semana empezó con la primera nube que entolda el horizonte bursátil: la retirada de Alemania de la Sociedad de Naciones. Fue ya en el bolsín de primera hora del lunes. En Madrid, los bolistas, al observar los cambios de retroceso transmitidos por el mercado catalán, preguntaron: ¿qué sucede en Barcelona? Y al fin vino la respuesta: aires internacionales.

En los mercados extranjeros había producido honda impresión la actitud adoptada por Alemania, y llegaba esta impresión a Barcelona a través de la Chade. Y más aún: era una impresión difusa, un temor de lo que podía suceder. En nuestra plaza, ya por la tarde, volvió a sonar una palabra que hacía mucho tiempo no se pronunciaba: guerra. Hasta se llegó a pensar, ya en el terreno hipotético y puramente especulativo, si le convendría o no a la Bolsa en estos momentos una guerra.

Andando el tiempo, y vista la persistencia del mercado en esta orientación menos satisfactoria que en la semana precedente, se pensó en que los aires internacionales, por lo que se refiere a nuestras Bolsas, más que nada habían sido esta vez un pretexto.

Otros factores

La tendencia, pues, seguida por la Bolsa madrileña ha sido muy irregular, dentro del movimiento a que nos hemos referido. Irregular en el conjunto y en cada departamento. Fondos públicos abren con cierta flojedad, que va reparándose, hasta cerrar algo estancados. Valores industriales, con excepción de los dentro del sector, inician la semana acentuando la decadencia; pero terminan con mayor firmeza.

En conjunto, la semana queda nivelada, tanto por las tendencias como por las diferencias que se observan en los precios de cierre, si bien la regresión registrada en el departamento de valores industriales inclina la balanza hacia el signo negativo.

No puede faltar en este resumen semanal la alusión a los factores políticos. En realidad, toda la semana bursátil se ha desarrollado en este ambiente efímero. Toda la Bolsa se halla impregnada del mismo ungüento mágico, al que se le atribuyen virtudes maravillosas, porque en él se confía encontrar la Bolsa el punto inicial de su resurgir, como ahora ha hallado el de su primera mejora. Las conversaciones que en los corros llenan los minutos después de la contratación, cuando las órdenes se han terminado y el voice resulta ineficaz, giran en torno al mismo tema; y el caso es que la gente, que repite siempre lo mismo, no se cansa.

Realizaciones

Pero, aparte todas estas características que acabamos de apuntar, hay una de índole técnica, quizá la más eficiente en este momento irregular del mercado: las realizaciones. Después del alza de esta temporada, al iniciarse el deshielo, es natural que se intente aprovechar las ganancias esta temporada efectuadas. Realizaciones también en que estas realizaciones tardan en presentarse de manera tan franca como ahora, era indicio o de que las esperanzas subsisten o de que las posiciones se habían nivelado y consolidado la situación general. Sin duda alguna existe algo de esto, pues en algunos valores, como en Explosivos, se conserva la altura conseguida y aun hay resto del que se pueden esperar días de movimiento.

Por de pronto, pese al cansancio que rodea, por ejemplo, el coro de valores ferroviarios, la afluencia de público no ha disminuido lo más mínimo. Sigue el mercado con gran concurrencia, triplicada a la de las sesiones mañaneras del verano, y superior a la de tiempos anteriores. La gente continúa interesada, y como las alternativas de esta temporada han creado muchos intereses, es posible que los efectos de este arrechucio, aún en el caso de que las cosas vinieran orientadas menos favorablemente, siguieran hasta el próximo invierno.

La disidencia

El mercado no ha marchado, ni mucho menos, al unísono. Aquella uniformidad que se ha observado en los últimos días, en la que se refiere a la Casa Siemens, también se informa que ha admitido cinco mil obreros más en sus varias fábricas desde el pasado mes de marzo.

A pesar del golpe recibido en el mundo de la política por la retirada de Alemania, el carbón acusa un aumento en igual mes del año pasado. Por lo que se refiere a la Casa Siemens, también se informa que ha admitido cinco mil obreros más en sus varias fábricas desde el pasado mes de marzo.

El mercado no ha marchado, ni mucho menos, al unísono. Aquella uniformidad que se ha observado en los últimos días, en la que se refiere a la Casa Siemens, también se informa que ha admitido cinco mil obreros más en sus varias fábricas desde el pasado mes de marzo.

El mercado no ha marchado, ni mucho menos, al unísono. Aquella uniformidad que se ha observado en los últimos días, en la que se refiere a la Casa Siemens, también se informa que ha admitido cinco mil obreros más en sus varias fábricas desde el pasado mes de marzo.

El mercado no ha marchado, ni mucho menos, al unísono. Aquella uniformidad que se ha observado en los últimos días, en la que se refiere a la Casa Siemens, también se informa que ha admitido cinco mil obreros más en sus varias fábricas desde el pasado mes de marzo.

El mercado no ha marchado, ni mucho menos, al unísono. Aquella uniformidad que se ha observado en los últimos días, en la que se refiere a la Casa Siemens, también se informa que ha admitido cinco mil obreros más en sus varias fábricas desde el pasado mes de marzo.

El mercado no ha marchado, ni mucho menos, al unísono. Aquella uniformidad que se ha observado en los últimos días, en la que se refiere a la Casa Siemens, también se informa que ha admitido cinco mil obreros más en sus varias fábricas desde el pasado mes de marzo.

El régimen jurídico de los ferrocarriles

Este asunto está sometido al estudio de la Comisión Jurídica Asesora

Los tenedores de títulos

Publicamos en esta sección hace unos días el escrito que las Administraciones de las Compañías del Norte y de M. Z. A. habían dirigido al jefe del Gobierno, en el que hacían ver la situación insostenible en que se hallaban las Empresas ferroviarias, por causa, en primer término, del desequilibrio económico, y en segundo lugar, por la incisión en que vivían respecto al régimen jurídico a que han de atenerse, puesto que consideran incumplido el Estatuto ferroviario de 1924, invocando, por otra parte, por el Estado, según dicen las Compañías, en otros casos que significan sacrificio para ellas.

Por iniciativa del ministro de Obras públicas se sometió hace unos días este problema al estudio de la Comisión Jurídica Asesora del Parlamento, con el fin de determinar el régimen jurídico a que las Compañías ferroviarias deben atenerse al presente.

La Asociación de Accionistas y Obligacionistas de Ferrocarriles ha acordado dirigirse uno de estos días a todos los partidos políticos y a sus prohombres para exponerles la situación en que se encuentran el negocio ferroviario y la necesidad de buscar soluciones concretas al mismo.

Tiene en cuenta la Asociación que los accionistas y obligacionistas ferroviarios suman un elevado número de votos y que en las próximas elecciones han de hacerse valer sus intereses.

Recuerda, además, que en otros momentos los intereses ferroviarios siguieron la misma táctica de dirigirse a los prohombres políticos y cree que, posiblemente, de este modo logrará llamar la atención hacia un problema vivo.

Recaudación del Norte

Del 11 al 20 septiembre 1932	Del 11 al 20 septiembre 1931
Idem 1932	9.405.098,12
Idem 1931	10.238.924,57

Diferencia en menos ... 834.826,45

Del 11 enero al 20 septiembre 1932

Del 11 enero al 20 septiembre 1931

Diferencia en menos ... 11.147.338,78

Recaudación de M. Z. A.

Hace dos días señalábamos la disminución que se observaba en la recaudación de M. Z. A. Para ello las cifras correspondientes a la última decena, si bien no enjugaron las diferencias registradas hasta ahora, acusan una ligera mejoría, a juzgar por los datos todavía no contabilizados que se van recibiendo.

Automotores para ferrocarriles

La Asociación General de Transportes por vía férrea acaba de publicar un folleto dedicado al estudio de los "Automotores para ferrocarriles con motor de combustión interna". Contiene un estudio muy completo hecho por el ingeniero de la Compañía de M. Z. A. don Emilio Santiago Puertas, considerado como autoridad reconocida en estas materias e iniciador de los trabajos realizados hasta ahora en este sentido en España.

Juntas generales

El sector ferroviario se ha comprometido el escrito dirigido por las Compañías al Gobierno. Más que el escrito se ha hablado de la atención que el Gobierno, en estas circunstancias, podría prestar a las empresas, y era muy puesta en tela de juicio esta posibilidad, por juzgar a los actuales gobernantes como en período de interinidad, difícil para resolver problemas de esta envergadura.

Las excepciones

Explosivos constituye una excepción. A pesar de que sus cambios reflejan baja en relación con los tipos extraordinarios del cierre de la semana anterior, no con los del cierre oficial, verificado el miércoles por las vacaciones bursátiles.

Pero en la Bolsa la gente—situada al alza—se halla, por lo común, satisfecha con la resistencia que ha registrado este valor, después del alza conquistada y mientras en otras clases de valores ha comenzado el deshielo de manera tan palpable. Para el día 27 se hablaba en la Bolsa la fecha de la celebración del próximo Consejo. Los comentarios sobre la marcha del ejercicio son satisfactorios para el valor.

Otra de las excepciones está del lado del grupo eléctrico, en otros tiempos tan flojo: las Hidroeléctricas Españolas. En el curso de la semana, y a instancias principalmente de Bilbao, van aumentando su firmeza, y cierran con una ganancia respetable.

Cambio internacional

Embarullado el mercado del cambio internacional, con los incidentes que determinaron la retirada de Alemania de la Sociedad de Naciones. Esta confusión parece que se ha resuelto provisionalmente en alza para libras y dólares, por ejemplo, el coro de valores. Han circulado rumores alarmantes sobre la posición de esta divisa, pero parece que no hay nada sobre el particular, si bien no se hallen los ánimos por completo tranquilos.

En cuanto a libras y dólares, se ha hablado también de posibilidades estabilizadoras, como consecuencia de las negociaciones angloyanquis; pero de ambas partes desmienten, no ya sólo la inminencia, sino la verosimilitud, como circunstancia benéfica para ambas divisas angloyanquis, se afirma en otros momentos la huida de capitales del continente hacia aquellos países.

Los cambios diarios de las principales divisas han sido los siguientes:

Monedas	Preced.	L.	M.	M.	J.	V.	S.	Diferencia
Francos	46,95	46,95	46,95	46,95	46,95	46,95	46,95	—
Libras	38,00	38,45	37,60	37,45	38,20	38,40	38,40	+ 0,40
Dólares	8,31	8,71	8,32	8,15	8,43	8,52	8,50	+ 0,19
Suizos	232,625	232,625	232,625	232,625	232,625	232,625	232,625	—

SOCIEDAD HIDROELECTRICA ESPAÑOLA

Intereses obligaciones series B y D. Desde el día 1 de noviembre próximo se pagarán los intereses semestrales, a razón de cinco por ciento anual, de las obligaciones series B y D, emisiones 1922 y 1925, contra entrega del cupón corriente y con deducción de impuestos, en cualquiera de los siguientes Bancos y sus sucursales: Banco de Vizcaya, Hispano Americano y Español de Crédito. Madrid, 20 de octubre de 1932.—El secretario general, Emilio de Usola.

+
LOS SEÑORES
DON ESTEBAN HELGUERO Y NOVALES
Y SU ESPOSA
DOÑA SEVERINA MARTINEZ RUIZ
FALLECIERON, RESPECTIVAMENTE
el 26 de octubre de 1926 y el 19 de abril de 1929
HABIENDO RECIBIDO LOS SANTOS SACRAMENTOS Y LA BENDICION DE SU SANTIDAD

R. I. P.

Sus hijos, doña María Luisa, don Casto y don Antonio; hijos políticos; nietos; hermanos; hermanos políticos; sobrinos; primos; y demás parientes.

RUEGAN a sus amigos les tengan presentes en sus oraciones.

Todas las misas que se celebren mañana 23 en la iglesia de las Calatravas, el 25 en San Ignacio (calle del Príncipe); el 26 todas las misas y el santo rosario en el oratorio del Caballero de Gracia, y en la capilla del panteón de familia en Yrús de Mena; así como la misa de réquiem el día 4 de noviembre, a las once menos cuarto, en las Calatravas y todas las del 19 de abril, serán aplicados por el alma de dichos señores.

Varios señores Prelados han concedido indulgencias en la forma acostumbrada.

(A 7)

Oficinas de Publicidad R. CORTES. Valverde, 8. 1.º Teléfono 10905.

+
PRIMER ANIVERSARIO
Don Elías Cerdá Remohí
Escritor, director gerente de "La Compañía Hipotecaria"
Falleció en Alicante
EL DIA 24 DE OCTUBRE DE 1932
R. I. P.

El Consejo de Administración de "La Compañía Hipotecaria"; su viuda, doña Mercedes Silvestre; sus hijos, don Antonio, don Alfredo, don Ernesto y doña María de la Purificación; hermano; hija y hermanos políticos, parientes y testamentarios.

RUEGAN a sus amistades se sirvan encomendar su alma a Dios.

Todas las misas que se celebren el día 24, de seis y media a nueve y media, con exposición de nueva y diez en la iglesia del Beato Orozco; la de ocho y media, con rosario, que se celebrará el día 24 en la capilla de la Virgen de los Desamparados, en Valencia; todas las que se celebren el día 25 en la iglesia de los P.P. Franciscanos de San Antonio (Duque de Soto), de seis a doce, y la Exposición de nueve a diez todos los días 24 del año en la iglesia de Agustinos del Beato Orozco, se aplicarán en sufragio del alma del finado.

PUBLICIDAD DOMINGUEZ, MATUTE, 10.

+
PRIMER ANIVERSARIO
EL ILUSTRIMO SEÑOR
D. Manuel Monjardín y Blanco
AGENTE DE CAMBIO Y BOLSA
Descansó en el Señor
EL DIA 24 DE OCTUBRE DE 1932
HABIENDO RECIBIDO LOS SANTOS SACRAMENTOS Y LA BENDICION DE SU SANTIDAD

R. I. P.

Su desconsolada esposa, doña Gabriela Callejón; sus hijos, don Manuel, doña Gabriela, don Juan y doña Mercedes; hijos políticos, don Th. de Bruyn Tengbergen, doña María-Luisa de Bayo y doña Carmen Losada; nietos; hermano, don Jacobo; hermanos políticos, sobrinos, primos y demás parientes.

RUEGAN a sus amigos se sirvan encomendar su alma a Dios.

Todas las misas que se celebren los días 24 y 25 en el Convento de la Concepción Jerónima, Lista, 29; el día 24, en los Padres Carmelitas, Ayala, 27; el día 24, en el Asilo de Huérfanos del Sagrado Corazón de Jesús, Claudio Coello, 100; el 25 en la parroquia de la Concepción; el 24, en el Santo Cristo de los Flamencos, Claudio Coello, 88, serán aplicadas por su eterno descanso.

Varios señores Prelados han concedido indulgencias en la forma acostumbrada.

+
LA EXCMA. SEÑORA
Doña Victorina Sedeño de Oro DE FANJUL
Ha fallecido el día 21 de octubre de 1933
DESPUES DE RECIBIR LOS SANTOS SACRAMENTOS Y LA BENDICION APOSTOLICA DE SU SANTIDAD

R. I. P.

Su director espiritual, don José María Vegas; su desconsolado esposo, el excelentísimo señor don Joaquín Fanjul y Goñi; hijos, don José Ignacio y don Juan Manuel; hermanos, don Bonifacio, doña Luciana, don Alfonso y doña María; hermanos políticos, don Alfonso y doña Josefina Fanjul, don Felipe Rodríguez Hernán, don José Oseña, doña Matilde Niño y doña María Dolores Menor; tíos; primos, sobrinos y demás parientes.

RUEGAN a sus amigos la encomienden a Dios en sus oraciones, y asistan a la conducción del cadáver que tendrá lugar hoy día 22, a las tres de la tarde, desde la casa mortuoria, calle Mayor, 85, al cementerio de la Sacramental de Santa María, por lo que recibirá especial favor.

Hay concedidas indulgencias por varios señores Prelados, en la forma acostumbrada.

TODOS ABSOLUTAMENTE TODOS
hacen verdaderos elogios de los Gabanes, Gabardinas, Checos y Gabanes-Cuero que presenta
SASTRERIA SALAMANCA
así como de todas sus prendas sobre medida.
FUENCARRAL, 4.—Teléfono 10947

Tribunales

Recurso de casación en causa por homicidio

Vamos a dar la sentencia, dictada por el Tribunal Supremo, sobre un recurso interpuesto en causa por homicidio, en cuya vista, las mujeres de los condenados trataron de reforzar, con gritos y con lágrimas, los argumentos del defensor.

Juan y Francisco se llaman los causantes de tantas lágrimas. Catorce años de reclusión sobre ellos, catorce años que tendrán que cumplir, porque el Supremo ha confirmado la sentencia que tal pena les impuso.

Dos hombres y un solo disparo, y el Jurado afirmando que Juan disparó por sí solo y que Francisco disparó por el caso también. Así, en postura tan absurda, presentaba al Tribunal popular el letrado defensor del recurso.

En respuesta a esta alegación, recuerda la sentencia que lo que al Jurado se le preguntó, primero, sobre Juan, y después sobre Francisco, no fue únicamente si cada uno de ellos había disparado por sí solo, sino si lo habían hecho de esta manera o en unión, de acuerdo y en acción conjunta con otra persona, o coadyuvando con participación directa.

Es así, razona el Tribunal, que el Jurado dijo que si a los dos preguntaba, luego hay que rechazar por absurdo el término de la disyuntiva que recoge la hipótesis de una realización aislada del crimen y proclamar que éste se cometió por Juan y por Francisco de acuerdo y con directa participación de los dos.

Prevista por el abogado recurrente la pérdida de esta posición, dejó plantado un segundo elemento de defensa. Hablar—dijo—de unión, acuerdo y acción conjunta y callar en qué haya consistido la unión, es absurdo.

En esa colaboración de Juan y Francisco, fueron los dos autores, o sólo tuvo una esta condición y el otro la de cómplice o la de encubridor?

Respuesta del Supremo: Háblase en el veredicto de participación directa, y ésta no puede ser calificada en ningún caso de complicidad o encubrimiento, pues la complicidad implica una participación preparatoria o indirecta en el delito ejecutado por otro, y el encubrimiento es actividad posterior al hecho.

Todavía se bate el recurrente. ¿Acaso es lícito preguntarle al Jurado preguntas, como la de si hubo unión, que encierren conceptos jurídicos?

Con un inciso en el Considerando segundo, combate el Tribunal de casación este reproche: "Considerando que en las dos primeras preguntas del veredicto—sobre cuya redacción no es oportuno hacer en este recurso por infracción de ley consideraciones referentes a la forma—"

Ha sido ponente don José Antón.

Hotel Bilbao, Madrid
Marqués de Valdeleñas, 1. esquina a Gran Vía, hospeda desde 13 pesetas. Pensión completa.

LINOLEUM
A precios económicos
CASA VELAZQUEZ, Hortaleza, 47.
Teléfono 13324.

+
SEGUNDO ANIVERSARIO
LA SEÑORA
Doña María Muniesa Y MATEOS
VIUDA DE VILLOTA
Falleció el día 23 de octubre de 1931
Después de recibir los Santos Sacramentos y el bendición de S. S.

R. I. P.

Sus hijos, hermanos, hermanos políticos y demás parientes.

RUEGAN a sus amigos se sirvan encomendarla en sus oraciones.

Las misas que se celebren en la parroquia de San Sebastián el día 23 del corriente a las nueve, diez, once, once y media y doce, en el altar de Nuestra Señora del Carmen, la que se celebra el mismo día a las siete y media en la parroquia de Santa Bárbara, y todas las que se recen el día 24 del actual en la iglesia de San Manuel y San Benito, serán aplicadas por el eterno descanso de su alma.

Varios señores Prelados han concedido indulgencias en la forma acostumbrada.

+
QUINTO ANIVERSARIO
EL SEÑOR
Don Juan Orueta MENDIZABAL
Del comercio que fué de esta Villa
FALLECIO
EL 24 DE OCTUBRE DE 1928
HABIENDO RECIBIDO LOS SANTOS SACRAMENTOS

R. I. P.

Su viuda y demás familia

RUEGAN a sus amigos les tengan presente en sus oraciones.

Todas las misas que se celebren el día 24 del actual en la basílica de la Milagrosa (García de Paredes, 41), el 25 en la iglesia de las Calatravas y la misa de réquiem que se celebrará el día 23 de noviembre, a las once menos cuarto, serán aplicadas por el eterno descanso de su alma.

(A 7).

Oficinas de Publicidad R. CORTES. Valverde, 8. 1.º Teléfono 10905.

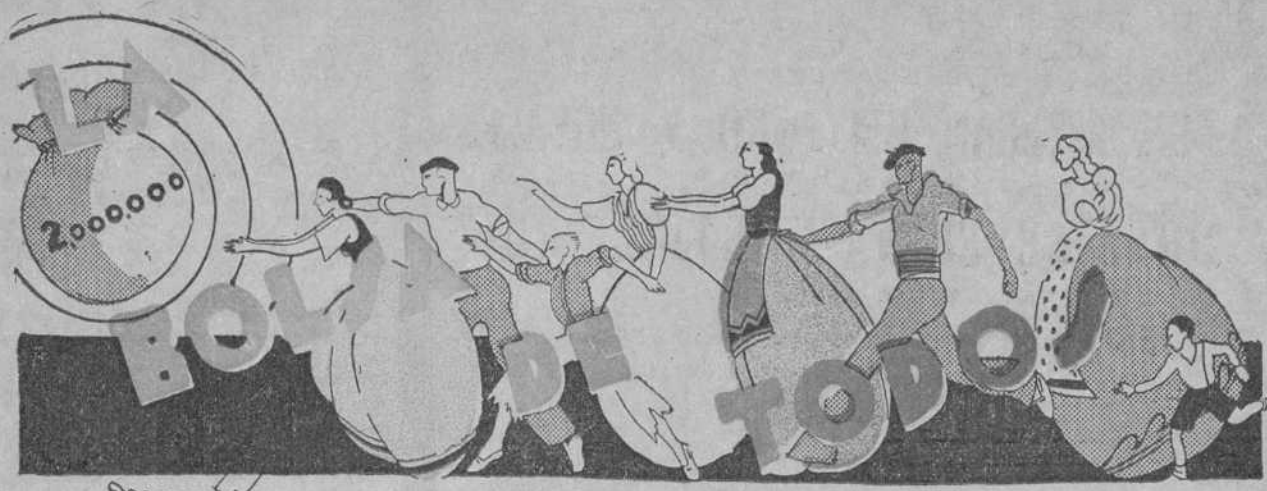

—¡El hombre más bueno del mundo! para salvar a alguien de un apuro!



—¡Ah, ese sí que es bueno!—el que daba sin comer que sin cenar para que alguna desdichada familia aplacara el hambre.



—¡El hombre más bueno del mundo!

Lo único que sentía aquel gran corazón era no tener más para dario. Ya lo decía él muy a menudo.

—¡Si yo tuviese mucho dinero! Y la pobre gente de su alrededor, que le admiraba y le quería, y que muchas veces no pudo salir de una angustia porque don Ramón no tenía absolutamente nada que dar, exclamaba, suspirando:

—¡Si don Ramón tuviese mucho dinero! ¡Ah, qué gran cosa hubiera sido para el barrio! ¡Cuántas miserias aliviadas! ¡Cuántos enfermos provistos de recursos para curarse! ¡Cuántos huérfanos amparados! ¡Cuántos viejos indefensos socorridos en su triste indefensión!

—¡Qué! En ninguna parte está don Ramón tan a gusto como entre nosotros. —Que te crees tú eso! —No lo conozco. —Conozco el mundo. —El barrio, y gracias. —Todo el mundo es como el barrio; con mejor o peor ropa, toda la gente es igual. —Pues don Ramón es más bueno que nadie. —¡El hombre más bueno del mundo!

Un día ocurrió de pronto, una cosa extraña. Lo contaba a unos y a otros inocente, el asstre, y cuanto más lo contaba, menos se lo creía él mismo.

—¡Si don Ramón tuviese mucho dinero! ¡Ah, qué gran cosa hubiera sido para el barrio! ¡Cuántas miserias aliviadas! ¡Cuántos enfermos provistos de recursos para curarse! ¡Cuántos huérfanos amparados! ¡Cuántos viejos indefensos socorridos en su triste indefensión!

—¡Si don Ramón tuviese mucho dinero! ¡Ah, qué gran cosa hubiera sido para el barrio! ¡Cuántas miserias aliviadas! ¡Cuántos enfermos provistos de recursos para curarse! ¡Cuántos huérfanos amparados! ¡Cuántos viejos indefensos socorridos en su triste indefensión!

—¡Si don Ramón tuviese mucho dinero! ¡Ah, qué gran cosa hubiera sido para el barrio! ¡Cuántas miserias aliviadas! ¡Cuántos enfermos provistos de recursos para curarse! ¡Cuántos huérfanos amparados! ¡Cuántos viejos indefensos socorridos en su triste indefensión!

La Acción Católica y la juventud

Un curso interesante organizado por la Juventud Católica Femenina

HOY DARÁ COMIENZO CON UN DIA DE RETIRO

La Juventud Católica Femenina Española ha organizado un curso de lecciones acerca del tema "La Acción Católica", en general y la Juventud, en particular, que celebrará en su domicilio social, Caballero de Gracia, 30, en los días y horas siguientes:

Domingo, 22 de octubre.—Preparación para el curso con un día de retiro, cuya primera meditación se tendrá a las once y media de la mañana, y la segunda, a las cinco de la tarde, encargándose de ambas el señor Consiliario general.

Lunes, 23, a las once de la mañana.—La Acción Católica en general y la Acción Católica en España. Profesor: don Angel Herrera, presidente de la Junta central de Acción Católica.

Martes, 24, a las once de la mañana.—La Acción Católica Femenina. La juventud parte integrante de la misma. Profesor: R. P. Victorino Feliz.

Miércoles, 25, a las once de la mañana.—"La Juventud parroquial". Profesor: don José María Vegas, Consiliario de la J. F. de San Ginés. A las doce de la mañana, "Organización jerárquica de la Juventud". Profesor: don Enrique Monter.

Jueves, 26, a las once de la mañana.—"Preparación de las directoras de Juventud". Profesor: don Casimiro Morcillo. Profesor: R. P. Victorino Feliz.

Viernes, 27, a las once de la mañana.—"Apostolado que han de ejercer las directoras". Profesor: don Lorenzo Niño, Consiliario de la J. F. de Santa Cruz. A las doce de la mañana, "Obligaciones de las asociadas a la Juventud". Profesor: don Joaquín Escribano.

Sábado, 28, a las once de la mañana.—"Acción religiosa, cultural y social de la Juventud". Profesor: don Casimiro Morcillo. Profesor: don Casimiro Morcillo.

A J E D R E Z Cátedra Superior de Economía

Federación Centro, a la vista. Movimiento nacional. Utilidad del juego por correspondencia, y un pensamiento de Pascal.

La condición fundamental para crear la Federación Centro está por fin asegurada. Tres o más Clubs, de primera categoría, convienen en tan esperado acuerdo. Las demás condiciones siguen suavemente a la fundamental. Se procura ampliar el número de socios fundadores, en Madrid y provincias interesadas; se da el último toque al proyecto de Estatutos y Reglamentos; se eleva a la Federación Nacional la oportuna solicitud, y ya tenemos unión, organización, autoridad que a todos atiende, por todos vele, y a todos oblige a seguir adelante por los cauces reglamentarios en ese movimiento universal en favor del juego soberano.

Este don Carlos era un español residente en Nápoles, y la partida consta en uno de los manuscritos de Polerio. 1. P4R, P4R; 2. C3AR, C3AD; 3. A5C, A4A; 4. AXC, PDXA; 5. CXP, AXP+; 6. RXA, D5D+; 7. R1R, DXC; 8. C3A, P4AR; 9. P3D, PXP; 10. PXP, C3A; 11. D2R, A5C; 12. D4A, O-O; 13. P3TR, T5D; 14. D3C, D6C+; 15. R1A, CXP; y gana.

Este don Carlos era un español residente en Nápoles, y la partida consta en uno de los manuscritos de Polerio. 1. P4R, P4R; 2. C3AR, C3AD; 3. A5C, A4A; 4. AXC, PDXA; 5. CXP, AXP+; 6. RXA, D5D+; 7. R1R, DXC; 8. C3A, P4AR; 9. P3D, PXP; 10. PXP, C3A; 11. D2R, A5C; 12. D4A, O-O; 13. P3TR, T5D; 14. D3C, D6C+; 15. R1A, CXP; y gana.

Este don Carlos era un español residente en Nápoles, y la partida consta en uno de los manuscritos de Polerio. 1. P4R, P4R; 2. C3AR, C3AD; 3. A5C, A4A; 4. AXC, PDXA; 5. CXP, AXP+; 6. RXA, D5D+; 7. R1R, DXC; 8. C3A, P4AR; 9. P3D, PXP; 10. PXP, C3A; 11. D2R, A5C; 12. D4A, O-O; 13. P3TR, T5D; 14. D3C, D6C+; 15. R1A, CXP; y gana.

Este don Carlos era un español residente en Nápoles, y la partida consta en uno de los manuscritos de Polerio. 1. P4R, P4R; 2. C3AR, C3AD; 3. A5C, A4A; 4. AXC, PDXA; 5. CXP, AXP+; 6. RXA, D5D+; 7. R1R, DXC; 8. C3A, P4AR; 9. P3D, PXP; 10. PXP, C3A; 11. D2R, A5C; 12. D4A, O-O; 13. P3TR, T5D; 14. D3C, D6C+; 15. R1A, CXP; y gana.

Este don Carlos era un español residente en Nápoles, y la partida consta en uno de los manuscritos de Polerio. 1. P4R, P4R; 2. C3AR, C3AD; 3. A5C, A4A; 4. AXC, PDXA; 5. CXP, AXP+; 6. RXA, D5D+; 7. R1R, DXC; 8. C3A, P4AR; 9. P3D, PXP; 10. PXP, C3A; 11. D2R, A5C; 12. D4A, O-O; 13. P3TR, T5D; 14. D3C, D6C+; 15. R1A, CXP; y gana.

Este don Carlos era un español residente en Nápoles, y la partida consta en uno de los manuscritos de Polerio. 1. P4R, P4R; 2. C3AR, C3AD; 3. A5C, A4A; 4. AXC, PDXA; 5. CXP, AXP+; 6. RXA, D5D+; 7. R1R, DXC; 8. C3A, P4AR; 9. P3D, PXP; 10. PXP, C3A; 11. D2R, A5C; 12. D4A, O-O; 13. P3TR, T5D; 14. D3C, D6C+; 15. R1A, CXP; y gana.

Este don Carlos era un español residente en Nápoles, y la partida consta en uno de los manuscritos de Polerio. 1. P4R, P4R; 2. C3AR, C3AD; 3. A5C, A4A; 4. AXC, PDXA; 5. CXP, AXP+; 6. RXA, D5D+; 7. R1R, DXC; 8. C3A, P4AR; 9. P3D, PXP; 10. PXP, C3A; 11. D2R, A5C; 12. D4A, O-O; 13. P3TR, T5D; 14. D3C, D6C+; 15. R1A, CXP; y gana.

Este don Carlos era un español residente en Nápoles, y la partida consta en uno de los manuscritos de Polerio. 1. P4R, P4R; 2. C3AR, C3AD; 3. A5C, A4A; 4. AXC, PDXA; 5. CXP, AXP+; 6. RXA, D5D+; 7. R1R, DXC; 8. C3A, P4AR; 9. P3D, PXP; 10. PXP, C3A; 11. D2R, A5C; 12. D4A, O-O; 13. P3TR, T5D; 14. D3C, D6C+; 15. R1A, CXP; y gana.

Este don Carlos era un español residente en Nápoles, y la partida consta en uno de los manuscritos de Polerio. 1. P4R, P4R; 2. C3AR, C3AD; 3. A5C, A4A; 4. AXC, PDXA; 5. CXP, AXP+; 6. RXA, D5D+; 7. R1R, DXC; 8. C3A, P4AR; 9. P3D, PXP; 10. PXP, C3A; 11. D2R, A5C; 12. D4A, O-O; 13. P3TR, T5D; 14. D3C, D6C+; 15. R1A, CXP; y gana.

Este don Carlos era un español residente en Nápoles, y la partida consta en uno de los manuscritos de Polerio. 1. P4R, P4R; 2. C3AR, C3AD; 3. A5C, A4A; 4. AXC, PDXA; 5. CXP, AXP+; 6. RXA, D5D+; 7. R1R, DXC; 8. C3A, P4AR; 9. P3D, PXP; 10. PXP, C3A; 11. D2R, A5C; 12. D4A, O-O; 13. P3TR, T5D; 14. D3C, D6C+; 15. R1A, CXP; y gana.

Este don Carlos era un español residente en Nápoles, y la partida consta en uno de los manuscritos de Polerio. 1. P4R, P4R; 2. C3AR, C3AD; 3. A5C, A4A; 4. AXC, PDXA; 5. CXP, AXP+; 6. RXA, D5D+; 7. R1R, DXC; 8. C3A, P4AR; 9. P3D, PXP; 10. PXP, C3A; 11. D2R, A5C; 12. D4A, O-O; 13. P3TR, T5D; 14. D3C, D6C+; 15. R1A, CXP; y gana.

Este don Carlos era un español residente en Nápoles, y la partida consta en uno de los manuscritos de Polerio. 1. P4R, P4R; 2. C3AR, C3AD; 3. A5C, A4A; 4. AXC, PDXA; 5. CXP, AXP+; 6. RXA, D5D+; 7. R1R, DXC; 8. C3A, P4AR; 9. P3D, PXP; 10. PXP, C3A; 11. D2R, A5C; 12. D4A, O-O; 13. P3TR, T5D; 14. D3C, D6C+; 15. R1A, CXP; y gana.

Este don Carlos era un español residente en Nápoles, y la partida consta en uno de los manuscritos de Polerio. 1. P4R, P4R; 2. C3AR, C3AD; 3. A5C, A4A; 4. AXC, PDXA; 5. CXP, AXP+; 6. RXA, D5D+; 7. R1R, DXC; 8. C3A, P4AR; 9. P3D, PXP; 10. PXP, C3A; 11. D2R, A5C; 12. D4A, O-O; 13. P3TR, T5D; 14. D3C, D6C+; 15. R1A, CXP; y gana.

En el Centro de Estudios Universitarios, a partir del 3 de noviembre

Será profesor don José Larraz, jefe de la Sección Financiera de EL DEBATE

El interés creciente que existe en el público español por las cuestiones económicas, ha movido al Consejo del Centro de Estudios Universitarios a fundar una Cátedra superior de Economía, conferida a don José Larraz, jefe de la sección financiera de EL DEBATE. El programa de este curso se inserta a seguir y su finalidad se advierte con la simple lectura.

No se trata de llevar a cabo una explicación sistemática de las instituciones en un momento dado, como si la economía fuera estática e inmutable. Al contrario, estas instituciones, cada una y todas en su conjunto, evolucionan; históricamente son algo dinámico y perfectamente se precisa considerarlas así: Por eso, el programa pretende seguir las líneas fundamentales de la transformación económica, proyectándolas sobre el futuro y preocupándose de los rasgos principales de un nuevo orden económico, equidistante del liberalismo y del socialismo.

Esta imprevisible dedicación algunas lecciones a España. La carencia de una conciencia nacional en todos los órdenes—ausencia bien propia para los arbitristas de la cosa pública—convida de modo incitante a penetrar en nuestra realidad como método necesario para fundar sólidamente la política española.

I. Gestación de la economía liberal.—1. Estructura económica de la Edad Media. Agricultura, industria y comercio. 2. Transformación de la estructura medieval. 3. La conciencia de la economía nacional. El mercantilismo. 4. Acumulación de capitales y difusión del empresario capitalista. 5. La técnica y la revolución industrial. 6. Instauración jurídica del Estado liberal.

II. La teoría de la escuela inglesa.—7. 8. 9. Exposición de la "Riqueza de las Naciones", de Adam Smith. 10. Exposición de los "Principios de Economía", de David Ricardo. 11. Interpretación de conjunto sobre la teoría clásica. III. Las ideas liberales y los hechos. Evolución experimental de las instituciones.—12. Presunciones contra el liberalismo puro. Primeras reacciones obreristas, crisis, política comercial. 13. La estructura orgánica: sindicalismo obrero y sindicalismo patronal. 14. Política comercial. 15. Política monetaria: los sistemas metalícos. 16. Política monetaria: los Bancos de emisión. 17. La rectificación de las doctrinas monetaristas clásicas. 18. Política de regulación del mercado por los "carteles". 19. Política social. 20. Política tributaria. 21. Política de transportes. 22. Teoría e historia de la coyuntura económica. 23. La formación antiliberal de una economía: Alemania. 24. 25. 26. La evolución del capitalismo liberal.—27. 28. 29. 30. 31. Exposición de "El Capital" de Carlos Marx. 32. Rusia. Antecedentes de la Revolución. 33. La economía socialista. De la Revolución a la N. E. P. 34. De la N. E. P. al plan quinquenal. 35. La Economía del plan quinquenal. Criterio sobre el socialismo. 36. Significación doctrinal de Liss, Simón, Rodbertus, Schömler, Wagner y Spann. 37. Factores tradicionales que han de servir de base a la reconstrucción económica: primacía de la vida espiritual, propiedad privada, clases sociales, técnica, economía nacional y orden económico internacional. 38. Finalidad y resortes de la economía dirigida de propiedad privada. 39. El corporativismo italiano. Teoría y desarrollo. 40. La experiencia italiana. Valor social. 41. La experiencia italiana. Valor económico. 42. Conexión de la organización corporativa con los resortes directores de la economía nacional. 43. Comentario sobre la experiencia Roosevelt. 44. Examen de las críticas contra la economía dirigida de propiedad privada.

VI. Lecciones sobre España.—45. La situación económica de España en la época del descubrimiento de América. 46. La decadencia económica de España. 47. Ustariz, Jovellanos, Campomanes. Don Manuel M. Gutiérrez. 48. Evolución económica de España durante el siglo XIX. 49. El período 1900-1914. 50. La guerra y la economía española. 51. La postguerra. 52. La formación del proteccionismo. 53. El sistema bancario español. 54. El sistema tributario. 55. El régimen de los ferrocarriles. 56. Tendencias de la producción y del comercio españoles. 57. Teoría de la Reconstrucción económica. Literatura. 58. Ideas. Proyectos y experiencias. 59. Ídem. Planteamiento de la cuestión. 60. Ídem. Técnica.

Normas para la matrícula 1. El curso se compondrá de sesenta lecciones, más las prácticas y conferencias extraordinarias que estime convenientes el profesor. Comenzarán las clases el próximo día 3 de noviembre, y se darán los martes y viernes, de siete y media a ocho y media de la tarde. Habrá también una clase semanal de seminario económico, que se dará el sábado. 2. Queda abierto el plazo de matrícula, que se cerrará el lunes día 30 de octubre, a las once de la noche. 3. El modelo oficial de solicitudes de matrícula se puede recoger en la Oficina de Informes: Alfonso XI, número 4 (planta baja), o en la Secretaría del Centro de Estudios Universitarios: Alfonso XI, número 4 (piso cuarto), cualquier día laborable. 4. Los alumnos admitidos abonarán, por derechos de enseñanza, la cantidad de CINCO pesetas, que se harán efectivas en dos plazos de cincuenta: uno, al empezar el curso, y el otro, al comenzar el segundo período del mismo en el mes de enero.

MOLINOS "DAVID" Para toda clase de granos y remolinos de salvados. Reducción completa de la cascara de la cebada y avena. Harinadas de paladar superior para señoras. Cuatro modelos. Medalla de Oro Exposición Internacional Barcelona 1929. Peseo del Triunfo, 44. Barcelona. Su cursal en Madrid: CASA PABROS, Salud, 17.

CORONAS LAMPARAS DE GEMENTERIO RUBIO, Concepción Jerónima, 3. Neurastenia HISTERIOSIS PSICOSIS SANATORIO NEUROPATICO CARABANHEL Bajo (Madrid). Tres pabellones. Uno especial para señoras. Cuatro médicos. Tratamientos modernos. Director: Doctor Gonzalo R. Lafora, PLAZA DE LA INDEPENDENCIA, 8, MADRID.

ELEVACION AGUAS Reparaciones garantizadas y económicas de Molinos a viento, Bombas centrífugas y de émbolo, instalaciones domésticas de todos los sistemas. G. ALMERICH, Ing. ATOCHA, 122. T. 74572. Madrid.

CENTRO DE ESTUDIOS UNIVERSITARIOS El Centro de Estudios Universitarios establece la enseñanza completa de la Facultad de Derecho, con arreglo a los planes oficiales de las Universidades. En el curso de 1933-34 funcionarán las siguientes cátedras: Primer año.—Derecho Romano. Economía. Historia del Derecho. Segundo año.—Derecho Canónico. Derecho Político. Derecho Civil General. Tercer año.—Derecho Administrativo. Derecho Penal. Derecho Civil, primer curso. Cuarto año.—Derecho Civil, segundo curso; Procedimientos judiciales, Derecho Internacional Público. Quinto año.—Derecho Mercantil, Práctica forense, Derecho Internacional privado, Hacienda Pública, Filosofía del Derecho. El curso empieza el 1.º de octubre. MATRICULAS Por cursos completos (tres asignaturas), 75 pesetas mensuales. Asignaturas sueltas, 35 pesetas por asignatura. Inscripciones e informes: Secretaría del C. E. U., Alfonso XI, 4 y 5, izquierda. De cuatro a siete.

CONTRA EL DOLOR CEREBRINO MANDRI NUNCA PERJUDICA

ESTUDIO NUM. 10 Max Karzleit Blancas, juegan y ganan

ESTUDIO NUM. 11 Final de partida: doctor S. Tarrasch contra X Blancas, juegan y ganan Dr. JACQUES

FLOREAL. Preciados, 11. Pensamientos — Coronas.

NECESITAMOS en diversas localidades, personas serias, activas, muy relacionadas, para la venta de artículos, marcas acreditadas, al contado y plazos. Unión de Centros Fabriles. Apartado 139, SAN SEBASTIAN.

UNGUENTO GARCIA Cura sin operación ni dolor Panadizos - Granos - Forúnculos Quemaduras

MARCAS PARA CAUDALES. ÚLTIMOS PERFECCIONAMIENTOS. NO COMPRAR SIN PEDIR CATALOGO A LA FABRICA MAS IMPORTANTE DE ESPAÑA MATHIAS GRUBER BILBAO MADRID A. S. MAMES, 33. FEDAZ. 1. LA GOBERNACION. ANEXO 105. BILBAO

ESTUDIO NUM. 10 Max Karzleit Blancas, juegan y ganan

ESTUDIO NUM. 11 Final de partida: doctor S. Tarrasch contra X Blancas, juegan y ganan Dr. JACQUES

FLOREAL. Preciados, 11. Pensamientos — Coronas.

NECESITAMOS en diversas localidades, personas serias, activas, muy relacionadas, para la venta de artículos, marcas acreditadas, al contado y plazos. Unión de Centros Fabriles. Apartado 139, SAN SEBASTIAN.

UNGUENTO GARCIA Cura sin operación ni dolor Panadizos - Granos - Forúnculos Quemaduras

MARCAS PARA CAUDALES. ÚLTIMOS PERFECCIONAMIENTOS. NO COMPRAR SIN PEDIR CATALOGO A LA FABRICA MAS IMPORTANTE DE ESPAÑA MATHIAS GRUBER BILBAO MADRID A. S. MAMES, 33. FEDAZ. 1. LA GOBERNACION. ANEXO 105. BILBAO

NO COMPRAR SIN VISITAR LA CASA APOLINAR INFANTES, 1

Roosevelt entre los católicos

Por primera vez un Presidente de los Estados Unidos ha presidido una Asamblea de católicos...

Se celebraba en Nueva York la Asamblea nacional de las "Caridades Católicas", o sea, de las Asociaciones benéficas organizadas por los católicos...

A la derecha del Presidente Roosevelt se sentó el Cardenal Hayes; a su izquierda, Mos. Cicognani, Delegado Apostólico...

Y qué buscaba el flamante y dictatorial Presidente de los Estados Unidos en una Asamblea de católicos...

Y hablaba bien documentado. Los católicos celebraban a la vez el centenario de las Conferencias de San Vicente de Paul...

El Presidente justificó la conducta de los católicos que se habían opuesto al reconocimiento de los Soviets...

Estas solennes palabras que descendían desde las alturas del Capitolio de Washington...

no podía por menos, después del cordial y respetuoso saludo al Presidente, ofreció la cooperación decidida de la Iglesia y de los católicos...

Peró el Arzobispo de Nueva York tenía que repetir más concretamente las ideas del Obispo de Roma...

La depresión de nuestra economía nos ha abierto los ojos—decía Monseñor Hayes. "Ahora vemos que el orden social estaba construido sobre el fundamento del egoísmo...

Y así seguía el anciano Cardenal buscando las raíces morales de esta crisis pavorosa; en resumidas cuentas, las viejas concupiscencias...

El Cardenal pasaba luego a las medidas draconianas del Presidente; a deber de ayudarle a resolver los problemas actuales y a la esperanza de la emienda en todos los optimistas...

Al terminar el Arzobispo, el Presidente abandonó el salón, entre los aplausos y muestras de respeto por parte de todos...

ESTOCOLMO, 21.—Comentando la entrevista que deben celebrar el día 26 del corriente en Copenhague los presidentes de los Consejos de ministros de Suecia y Dinamarca...

AIX EN PROVENCE, 21.—Hoy ha comenzado la vista del proceso contra Canret y las hermanas Schmit, por los delitos de esta en materia de seguros y doble asesinato...

ESTEFANA, inclinada la cabeza sobre el pecho, los ojos clavados en el suelo, evocaba las horas luminosas, deliciosamente suaves, pasadas en los jardines de la villa...

El Padre Salinas respetó unos momentos el silencio de la muchacha y prosiguió: —En cuanto al doctor Clane, solo puedo decirte que trabaja como nunca, con una actividad febril...

¡QUE VIENE BUENO!, por K-HITO



...con el escándalo en el Tribunal de Garantías... relativas.

Una mujer defiende a su marido a hachazos

BELGRADO, 21.—Cuando Bozana Mizevitch oyó los gritos de su marido pidiendo socorro, y vio que éste era atacado por cuatro hombres provistos de afiladas hachas...

Un diplomático soviético asesinado en Varsovia

VARSOVIA, 21.—Comunican de Lvov que un miembro de una organización militar ucraniana ha dado muerte al secretario del Consulado soviético...



Manuel GRAÑA

Hay negociaciones entre Suecia y Dinamarca

ESTOCOLMO, 21.—Comentando la entrevista que deben celebrar el día 26 del corriente en Copenhague los presidentes de los Consejos de ministros de Suecia y Dinamarca...

Dos hombres disueltos en ácido sulfúrico

AIX EN PROVENCE, 21.—Hoy ha comenzado la vista del proceso contra Canret y las hermanas Schmit, por los delitos de esta en materia de seguros y doble asesinato...

Folleto de EL DEBATE (46)

CLAUDE VELA

LA MUJER QUE NO CREIA EN EL AMOR

(NOVELA)

(Traducción expresamente hecha para EL DEBATE por Emilio Carrascosa)

tantes, como no ignoras, están en campaña. Hasta ahora son buenas las noticias de los que se batan en la frontera rifeña...

—Pues entonces, cádeselo usted. —No, es mejor que lo sepas. Según me ha dicho el propio Clane, no encuentra persona que sea capaz de reemplazarte en la clínica...

tal vez con el propósito de olvidar algo que le es poco grato recordar. Pone en su labor una especie de fiebre, como una rabia extraña que resulta desconcertante en un hombre tan frío como él...

propio de él, de aliviar a tantos miles de desgraciados enfermos. El padre Salinas, que había dejado escapar un imperceptible suspiro, apartó sus ojos del rostro de Estefana...

de operarse en el rostro de Estefana. Con los ojos muy abiertos y un tanto inexpressivos, como si mirasen algo inmaterial; apoyado el mentón en las palmas de las manos, los labios entreabiertos, la señorita de Lessart...

PALIQUES FEMENINOS Notas del block

EPISTOLARIO

Luz (San Sebastián).—Transmitimos su carta al autor de "Las ingenuas". Imposible publicar dos veces el mismo trabajo...

La cubanita (Madrid).—A propósito de la consulta que nos dirigió el lector a que usted se refiere, hemos recibido varias cartas semejantes a la de usted...

Un joven católico (Alba de Tormes, Salamanca).—Respuestas: 1.ª Será complacido. 2.ª No lo sabemos. 3.ª Algunas... 4.ª Cerca de 250.000 ejemplares.

X. X. X. (Madrid).—Interesante "confesión de una coqueta", según la gente y que, sin embargo, "ha tenido un gran corazón". Pero, lectora, reconozca que a través de esa juventud ya ida, ya por desgracia, fracasada...

Flor marchita (Campillo, Murcia).—No existe, que sepamos, esas colecciones publicadas en libro. Sinceramente, nos ha conmovido su carta, impregnada de melancolía y de... sinceridad...

Un subterráneo (Burgos).—Vamos por partes: ¿divulgación científica, referencial a qué disciplina, a qué disciplinas? Hay que aclarar eso. En cuanto a la apología "del ricino" en dosis de... medio litro, no está mal, aunque tenga sus inconvenientes...

Un Debatófilo (Granada).—No está usted presentado? Eso lo primero; y cosa fácil para usted, dada su amistad íntima con ese familiar de ella...

Futuros votantes (Badajoz).—Nos preguntan ustedes, "para orientarse definitivamente", tal es su palabra, "cuál es la posición concreta de Acción Popular en cuanto a la Constitución actual"...

Ignorante valenciana (Valencia).—¿Para qué libros? No existen para cambiar el carácter, el modo de ser como usted desea. ¿Tímida, poco habladora, seria, "sosa"? ¡Bah! Pues así las prefieren no pocos hombres, créalo. Y por otra parte la única manera de ser alguien, es ser nosotros mismos, o sea, como somos.

Ramiro (Santa Cruz de Tenerife).—Ese amigo le ha dicho a usted una serie de... disparates, por no darle, a lo que le ha dicho, su verdadero nombre. Ni el Evangelio dice tal cosa, ni ese amigo de usted ha leído el Evangelio.

El Amigo Teddy. Últimas novedades, "Peletería Moratilla", Florida, 3. Teléfono 36503.

ble también, esa vida deshecha. Tiene usted treinta y cuatro años. No es la juventud. Pero, ¿quién sabe todavía...? —Maruxa (Oviedo).—Otro "caso" interesante, aunque distinto. Un amor imposible, debido a circunstancias extraordinarias, de pura índole moral, y un tanto novelescas...

Un semiculto (Granada).—Efectivamente, los escritores que usted cita fueron racionalistas modernos: Pompeyo Gener, Estaan, Simarro, Perrojo, Cortezo, Melitón Martín y Tullino, suslo que es lo mismo, no haberse hecho cargo de que a ella no le agradaba ese tuteo. En las cartas tampoco debió tutearla. Trasládamos su ruego a la superioridad.

Un crítico escéptico y eruditísimo, que tan pronto parece cristiano como nacionalista. De Pompeyo Gener, sus dos obras, quizás más destacadas y heterodoxas, "La muerte y el diablo" y la "Historia y Filosofía de dos negociaciones supremas".

De los políticos derechistas dice que son "grupos de presidiarios políticos y morales". Si, indudablemente "El Socialista" se ha quitado el chaqué.

Y tras el hartazgo de dos años, lo que era inevitable: ¡el vómito negro!

TAMBIEN Marcelino se revuelca lo suyo. Y todo, por todavía no ha encontrado distrito en qué ahorrarse. Donde se presenta con el propósito de endosar su candidatura, le reciben como a un nublado. Como pesadilla ha durado bastante.

No hay Prensa. Marcelino Domingo, colaborador en otro tiempo de esos periódicos serios que ahora maltrata, escribe estas lamentaciones en "El Libertario". El único diario serio a gusto de Marcelino. El periódico al que un día se refirió "El Socialista" para denominarse "el órgano de la trata de blancas".

¿De qué se habla en Londres? Plantea esta cuestión M. G. Ward Prince en el "Daily Mail" y la resuelve diciendo que los nueve temas preferidos en la conversación de los londinenses son los siguientes:

La guerra, la crisis económica, los accidentes de la circulación, el ruido, la lucha entablada para suprimir las impresiones de viaje y los recuerdos de vacaciones, el juego, las teorías de los bandidos incendiarios, la situación de India y la "radio".

El deporte, la literatura, el "cine" y el amor quedan relegados a segundo término. Hecha esa misma pregunta en Madrid, en estos días, no plantearía dificultad alguna la respuesta. En Madrid y en España hay un tema único de conversación: las elecciones. Mientras pasa la turbonada no hay encuesta posible.

El Amigo Teddy. Últimas novedades, "Peletería Moratilla", Florida, 3. Teléfono 36503.

(Continúa...)

La Exposición en Turín de la Sábana Santa ha constituido un gran acontecimiento



Un detalle de las huellas de la sábana santa. El rostro del Salvador, manchado de sangre y sudor, quedó impreso en el lienzo sagrado, dejando como una perfecta negativa. Así la "foto" negativa tiene apariencias de positiva. La forma de la impresión de la sábana—negativa—muestra que no se trata de una pintura, sino de la huella real del Salvador

Numerosas circunstancias históricas aseguran que el venerado lienzo es el mismo en que José de Arimatea envolvió el cuerpo de Jesús. Conserva la doble huella de un hombre con todos los estigmas sufridos por Cristo. La Sábana Santa fué traída a Occidente por los guerreros de la cuarta cruzada; está en Turín desde 1694

"UNA IMAGEN FOTOGRAFICA, NEGATIVA, DIRECTA"

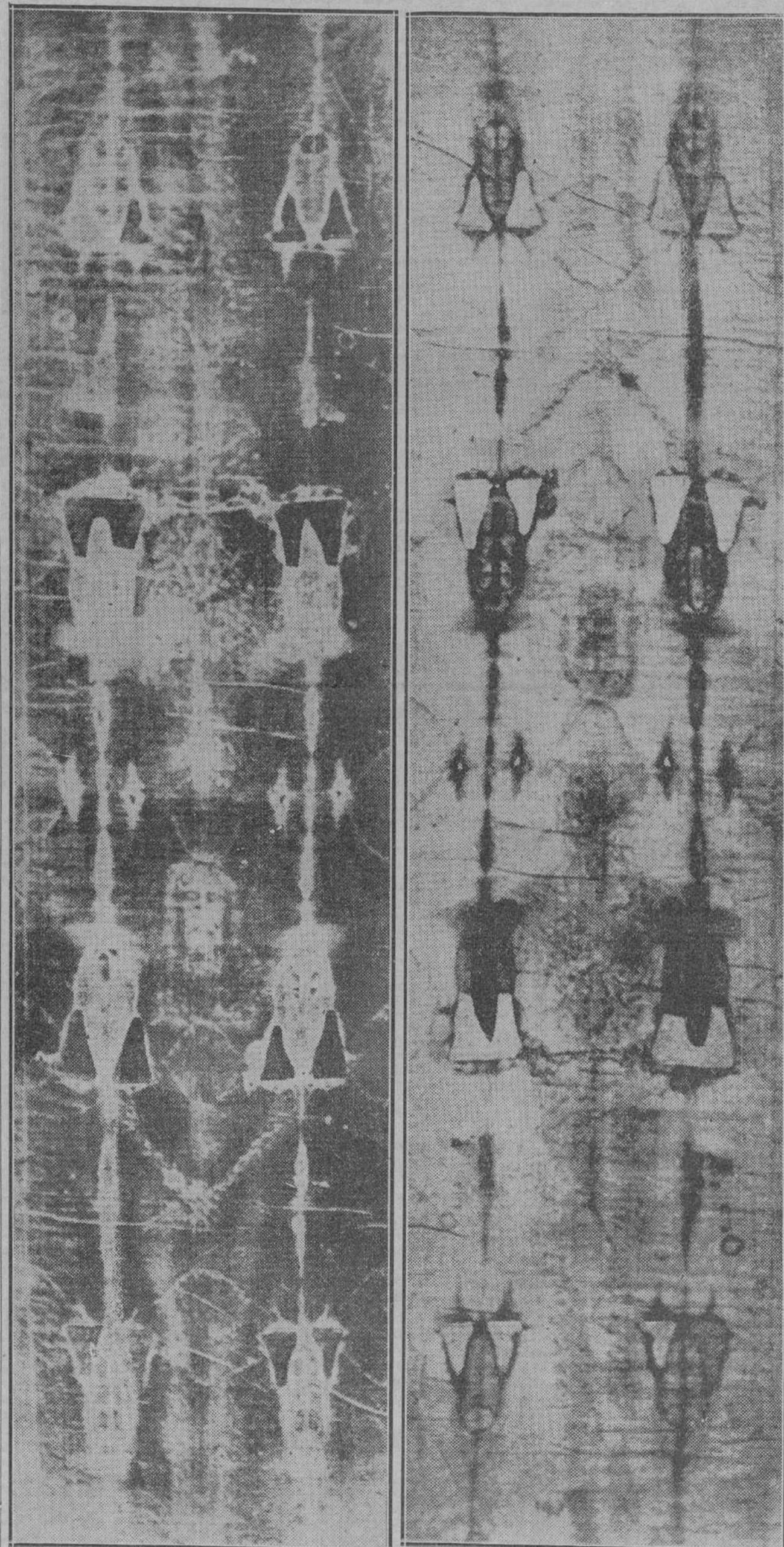

Aspectos fotográficos, positivo y negativo, de la sábana santa, conservada en Turín. Las huellas del cuerpo del Señor aparecen con toda claridad. Se conservan dos huellas, la de la parte anterior y la de la posterior del cuerpo del Salvador, que aparecen en la "foto" en sentido opuesto. La conformidad entre los rasgos de la sábana y las circunstancias históricas del entierro de Jesús es tan precisa, que las fotografías constituyen el mejor argumento a favor de la autenticidad de la sábana y corrobora la tradición secular

Con un entusiasmo y una solemnidad que han superado al entusiasmo manifestado y a la solemnidad desplegada en ocasiones análogas, se presentó a la veneración pública el 24 de septiembre en Turín la Sábana Santa, en la cual fué envuelto el cuerpo inerte del Salvador para ser sepultado. Ofició en el acto el Cardenal Fossati, Arzobispo de Turín, acompañado de 28 Obispos y asistieron al mismo el príncipe Humberto, tres princesas de la casa de Saboya y el príncipe Conrado de Baviera. La Sábana Santa fué llevada en procesión a la puerta principal de la Catedral, y desde allí mostrada al pueblo, que la adoró con profunda piedad. La Sábana ha estado expuesta a la veneración pública hasta el 15 del actual, y en todo este tiempo no se han interrumpido las peregrinaciones.

La exposición pública de la Sábana Santa es un acontecimiento religioso extraordinario. La última vez fué expuesta en 1931, con motivo de las bodas del Príncipe heredero de Italia con la princesa María Josefa de Bélgica. La penúltima exposición fué la de 1898. Como este año se celebra el Jubileo conmemorativo de la Pasión, ha sido oportuno exponer a la veneración esa Sábana Santa, en la cual se conservan maravillosamente, las huellas de la Pasión. La exposición de la Sábana Santa es, por tanto, el complemento de las fiestas jubilaes. Por lo mismo, no puede pasar inadvertida para el pueblo católico español.

José de Arimatea y la Sábana Santa

Es verdaderamente admirable que el lienzo de la Sábana en que fueron envueltos los restos mortales del Salvador sea mencionado por los cuatro evangelistas. Ninguno de los cuatro menciona, otros incidentes, al parecer de mayor importancia, no han merecido ser citados por los cuatro Evangelistas. Únicamente por San Juan sabemos que la Santísima Virgen estaba al pie de la Cruz. Los sinópticos prescindieron de este pormenor y San Juan quiso, sin duda, suplir el silencio de los mismos. De otros detalles de la Pasión, mencionados por los sinópticos, prescindió San Juan; no quiso olvidar éste, aunque lo habían referido los tres sinópticos. La Sábana Santa está, sin duda, entre los lienzos que cita.

Lo que los Evangelistas nos refieren es el siguiente: Muerto ya el Señor y avanzando la tarde, se presentó a Pilatos un hombre rico de Arimatea, discípulo oculto de Jesús. En aquel momento supremo José sacudió el temor, que hasta entonces le había impedido mostrarse discípulo de Jesús, y con toda resolución pidió el cuerpo del Señor para darle sepultura. Entre los judíos no era costumbre, como entre los romanos, que los cuerpos de los ajusticiados quedasen en el patíbulo para ser devorados por las alimañas; los discípulos del Señor quieren a todo trance darle honrosa sepultura, y José es el ejecutor de esos deseos. Rico y noble como era, no le costó trabajo llegar hasta Pilatos. El procurador llamó al centurión que mandaba el piquete encargado de mantener el orden durante la crucifixión, y habiéndole sabido por él que Jesús había muerto ya, no tuvo inconveniente en acceder a la petición. Estaba ya autorizado por el centurión la entrega de cadáveres de los ajusticiados a parientes y amigos, y la gracia que con tanta frecuencia se había hecho a otros no se podía negar a un hombre tan principal como José. José hizo bajar de la Cruz el cuerpo del Maestro y lo envolvió en una sábana

limpia. Era, indudablemente, una sábana nueva, de fino lienzo. San Marcos dice que la compró con este objeto; no era, pues, una sábana que él tuviese ya en su casa. Junto al Calvario había un huerto del mismo José y en ese huerto un sepulcro no estrenado aún. Allí fué enterrado el Señor: el sepulcro fué cerrado con una gran piedra. Los Evangelistas dan claramente a entender que la sepultura del Señor fué provisional. Declinaba la tarde y con la puesta del sol comenzaba la fiesta solemne de los ázimos, en la cual estaba prohibido por la costumbre todo trabajo, hasta el día de enterrar los muertos; por eso, como la tarde terminaba, se hizo precipitadamente todo lo necesario para dar sepultura al cuerpo de Jesús. Por lo mismo, las piadosas mujeres fueron con perfumes el domingo, muy de mañana, al sepulcro; querían completar con el cuerpo muerto del Maestro los obsequios que sólo en parte habían podido tributársele el viernes.

La Sábana Santa de Turín

Se cree que la Sábana Santa de Turín es la misma en que José de Arimatea envolvió el cuerpo de Jesús. No necesitamos advertir que no se trata de ninguna verdad de fe; puede uno ser muy bien católico sin admitir la autenticidad de esta venerable reliquia. Sin embargo, hay muy buenos motivos para admitirla. La Sábana Santa de Turín es una pieza grande de lino fino; la largura es de 4,10 metros y la anchura de 1,40. La Sábana ha adquirido con los siglos un tinte amarillento, y en el fondo de la misma se conserva la doble huella de un hombre, de 1,80 próximamente de estatura, con todos los estigmas de Cristo azotado, coronado de espinas, con las muñecas y los pies traspasados por los clavos, con el pecho atravesado por una lanza.

La Sábana Santa fué traída a Occidente por los guerreros de la cuarta cruzada. Fué venerada en Besançon de 1204 a 1349 y luego en Lirey (Champaña) de 1350 a 1418. Pasó a ser propiedad de los duques de Saboya y durante más de un siglo fué conservada en la capilla del palacio ducal de Chambery. En 1532 un incendio estalló a punto de destruir la; la urna de plata en que estaba contenida, fué fundida por el fuego. En 1578 el duque Manuel Filiberto, el vencedor de San Quintín, la hizo llevar a Lucino, cerca de Turín para ofrecérsela a la veneración de San Carlos Borromeo, Cardenal-Arzobispo de Milán, el cual había emprendido a pie el viaje desde Milán hasta Chambery para venerar la sagrada reliquia y orar fervorosamente ante la misma. Finalmente, fué trasladada en 1694 a Turín, donde continúa.

Victor Amadeo II hizo construir para guardarla de la venerable reliquia, en el ábside de la Catedral de San Juan Bautista, la capilla de la Santa Sábana, toda de mármol negro y coronada por una cúpula monumental; en el centro de la misma se levanta un altar, cuya mesa sostiene el relicario de plata; la Santa Sábana está enrollada en un cilindro. El relicario tiene tres llaves, que están en poder del Rey de Italia, del Arzobispo de Turín y del Cabildo metropolitano. Siempre se considera preferente el derecho del Rey de Italia, jefe de la casa de Saboya. En este año ha sido también el Rey de Italia el que, accediendo a fervorosas súplicas de muchos fieles italianos, ha ordenado la exposición pública de la preciosísima reliquia. Por eso las llaves del relicario fueron ofrecidas en primer lugar, el 24 de septiembre, al Príncipe de Piemonte, que representaba al Rey, y luego el Príncipe las pasó al Cardenal, de cuyas manos las recibie-

La autenticidad de la Sábana Santa

Tanto en Turín como en Besançon, en Lirey y en Constantinopla, la tradición ha adorado la Santa Sábana como la misma en que José de Arimatea había envolvido los restos mortales de Cristo. Una tradición de más de ocho siglos es, una tradición muy respetable; pero en realidad resulta muy posterior a los hechos. Desde la sepultura del Señor hasta 1204

pasaron cerca de doce siglos, y ¿qué fuerza puede tener una tradición cuyas primeras manifestaciones aparecen doce siglos después de los hechos a los cuales se refiere?

Reconocemos que la laguna histórica es enorme; hay que saltar mucho para pasar del año 1204 al 28 o 29 de nuestra era. Sin embargo, no conviene exagerar. Cuando las cruzadas trajeron en 1204 la Santa Sábana desde Constantinopla, había ya en Oriente una tradición firme respecto a la autenticidad de la misma; de otro modo no se explicaría la firmeza de la tradición occiden-

tal. La tradición es, por tanto, anterior a principios del siglo XIII. Desgraciadamente, los cruzados, al traer la reliquia, no se preocuparon de traer datos de la vieja tradición; ellos no necesitaban contrastarla, y no se les ocurrió que en el transcurso de los siglos habría quienes sintieran esa necesidad. Sabemos, pues, que la tradición es muy anterior al siglo XIII, mas no podemos decir de qué tiempo data; no podemos encontrar los eslabones de la cadena tradicional. Arthur Loth conjetura que los preciosos lienzos que sirvieron para la sepultura del Salvador fueron conservados

en Jerusalén, juntamente con las otras reliquias de la Pasión, por los Apóstoles, por María Magdalena y más adelante por otros discípulos escogidos, hasta la destrucción de la ciudad santa por Tito. Después esos lienzos fueron sin duda ocultados cuidadosamente hasta el edicto de Constantino (313), que autorizó el libre ejercicio de la Religión cristiana. Posteriormente fueron trasladados a Constantinopla, pues unos documentos redactados en 1190 mencionan numerosas reliquias existentes en el palacio imperial de Constantinopla y, entre otras, "una parte de los lienzos en los cuales José de Arimatea había envuelto el cuerpo crucificado de Nuestro Señor Jesucristo".

Reconocemos que estas investigaciones representan un avance muy pequeño. Es claro que en 1190 existía en Constantinopla la Sábana Santa, pues cuando los cruzados la trajeron a Occidente en 1204 ya había tradición firme respecto a la autenticidad de la reliquia. Y lo relativo a épocas muy anteriores no pasa de la categoría de conjeturas, aunque sean muy razonables. Realmente no hubiesen dejado de guardar los lienzos del Santo Sepulcro, cuando se convencieron de que el Redentor había resucitado, dejando en la sepultura los lienzos. Ni se concibe que luego los hubieran dejado perder.

La Sábana Santa y sus dibujos

Como la prueba sacada de la tradición deja algo que desear, no es extraño que se haya apelado al estudio directo de la Sábana y de los dibujos, impresiones o manchas que hay en ella. Conste que hablamos de dibujos en sentido muy amplio y por la necesidad de indicar de alguna manera las huellas del lienzo. En 1898 un hábil fotógrafo italiano, el caballero Segundo Pia, obtuvo algunos clichés de la Sábana Santa, y he aquí el resultado sorprendente de aquel ensayo, según una extensa información de "L'Osservatore Romano" de 14 de julio de 1898.

Las huellas que se conservan en la Sábana son dos: una que representa la parte anterior del cuerpo del Salvador y otra que representa la posterior. Envuelto el cuerpo inerte en el lienzo, así había de suceder por necesidad. Ambas huellas, aunque han perdido coloración, resultan bastante claras y detalladas. Se contaba con que la prueba fotográfica presentaría en blanco la parte coloreada de la Sábana y viceversa, y con que la placa reproduciría con indeterminación lo que está indeterminado en el original. Pero resultó todo lo contrario. A medida que la prueba se revelaba, aparecía el dibujo perfecto y completo de la Santa Cara, de las manos y de los miembros. La Santa Sábana era, pues, una negativa exacta, aunque aparentemente indescifrable, del cuerpo sangriento que en ella había sido colocado.

Resultados tan extraños provocaron ardientes polémicas que las experiencias repetidas en 1931 no lograron aclarar. Sin embargo, cada día se ve más claramente que esos resultados confirman la tradición. En efecto, es indudable, como se ha dicho, que la Sábana Santa es una negativa perfecta del cuerpo del Señor. ¿Cómo se explica la impresión de esos brazos tan perfectos en forma negativa? Es evidente, en primer lugar, que no se trata de una pintura; ningún artista hizo en el lienzo de la Sábana los brazos que admiramos. Nadie hace una pintura negativa; todos pintan o dibujan en forma positiva. Además, los artistas de la Edad Media no tenían noción alguna de imágenes negativas. Alguien sugirió la idea de que una pintura ordinaria se hubiese convertido automáticamente en negativa, como un fresco de Cemabue en Asís. Pero esta conversión de una pintura ordinaria en negativa resulta incompatible con la monocromía rojiza oscura de la Sábana.

Tampoco pueda admitirse que esas huellas sean impresiones obtenidas por un falsario por medio de simple contacto con un cuerpo manchado de sangre. Los pormenores de esas huellas no podrían en tal caso tener la precisión que hoy tienen. Ningún falsario, por otra parte, hubiera podido acomodarse en el siglo XI o en el XII de una manera tan perfecta a las condiciones de

la anatomía topográfica. Los clavos de las manos penetran por las muñecas entre el codo y el radio; los de los pies no entran, como se supone de ordinario, sino por el cuello del pie, entre el tobillo y el talón, es decir, por el único punto por el cual resultaba posible sostener el peso del cuerpo; las heridas de la flagelación se extienden en forma vermicular por el cuerpo enteramente desnudo, en forma perfectamente análoga a las heridas producidas por el "flagrum" romano; la ligadura del costado está a la izquierda, porque lo tenía a la derecha el que fué envuelto en la sábana. Un pintor medieval no pudo saber todas estas cosas que los pintores modernos y mucho más cultos han ignorado del todo.

¿Qué son, pues, los brazos de la Sábana, si no son pinturas ni impresiones? Vignon y Colso han afirmado que son una "imagen fotográfica, negativa, directa". La explicación es la siguiente: Los cuatro evangelistas afirman que José enterró a Cristo con aromas, cuya base era el aloés, y se sabe que los judíos mezclaban el aloés y la mirra con aceite de olivas. El aloés se oscurece mucho bajo la influencia de sustancias oxidantes como los álcalis. Y un cadáver, si está cubierto de un sudor febril, como lo estaba el cuerpo de Cristo al ser enterrado, emite rápidamente vapores amoniacales. Estos vapores orgánicos que oscurecen el aloés, llegaron, sin duda, a impresionar químicamente el lienzo, como los vapores de zinc impresionan la placa fotográfica. Muchas experiencias, hechas con lienzos así impregnados, han confirmado estas hipótesis; en los lienzos aparecían brazos oscuros tanto más fuertes cuanto más cercano está el cuerpo al lienzo.

Lo que puede añadirse es que la conformidad entre los rasgos de la sábana y las circunstancias históricas del entierro del Salvador es de una precisión admirable. Los técnicos aseguran que la Sábana Santa es del siglo I de nuestra Era, y está tejida como la de José de Arimatea. La adherencia del cuerpo a la Sábana duró poco tiempo porque, de haber durado mucho, la descomposición del cuerpo hubiera borrado la imagen; el cuerpo de Cristo no estuvo en el sepulcro sino unas treinta y seis horas. El enterramiento debió de ser provisional, como fué realmente el de Cristo, porque el cuerpo no fué lavado, ni ungido, ni oprimido con vendas. El hombre cuyo cadáver estuvo adherido a la Sábana, murió de muerte violenta, como Cristo; había sido crucificado, coronado de espinas y azotado; tenía el costado abierto por una lanzada, y su rostro estaba lleno de tumefacciones, todo como Cristo. Tenía una equinosis en el hombro, como Cristo que llevó su Cruz. Su cabeza, francamente hebrea, es de una majestad incomparable; el dolor se muestra en ella mezclado con la resignación y la abnegación mezclada con el poder. Parece, pues, indudable, que la Sábana Santa es la que sirvió para el entierro de Jesús. Estas coincidencias son demasiado admirables para que sean fortuitas.

Verdaderamente, la adoración pública de la Sábana Santa es el complemento del Jubileo conmemorativo de la Pasión. Nada puede recordarnos tan al vivo la Pasión adorable como esta Sábana Santa, que con tanta precisión conserva las huellas de los dolores y de la muerte del Divino Maestro. Al parecer, tiene en sí misma la Sábana Santa la prueba más completa de su identidad, con aquella en que el Salvador fué enterrado. Como las observaciones hechas en 1931 no dieron resultado alguno, el rey Víctor Manuel decidió que en adelante no fuera mostrada la Sábana Santa para que sobre ella se hicieran estudios científicos. Se temía, sin duda, provocar nuevas polémicas y exponer a deterioros la santa reliquia. Tal vez con ventura, sin embargo, dejar sin efecto esta disposición. No es difícil, por una parte, tomar cuantas precauciones contenida en todos sentidos la más exquisita prudencia. Y por otra parte, la imagen que la Sábana Santa contiene es cosa tan admirable, que justifica un profundo estudio científico. Si la autenticidad de la reliquia pudiera comprobarse científicamente, constituiría un motivo de credibilidad, expuesto en la forma más persuasiva y más apta para ejercer al mismo tiempo saludable y eficaz influencia sobre el corazón.

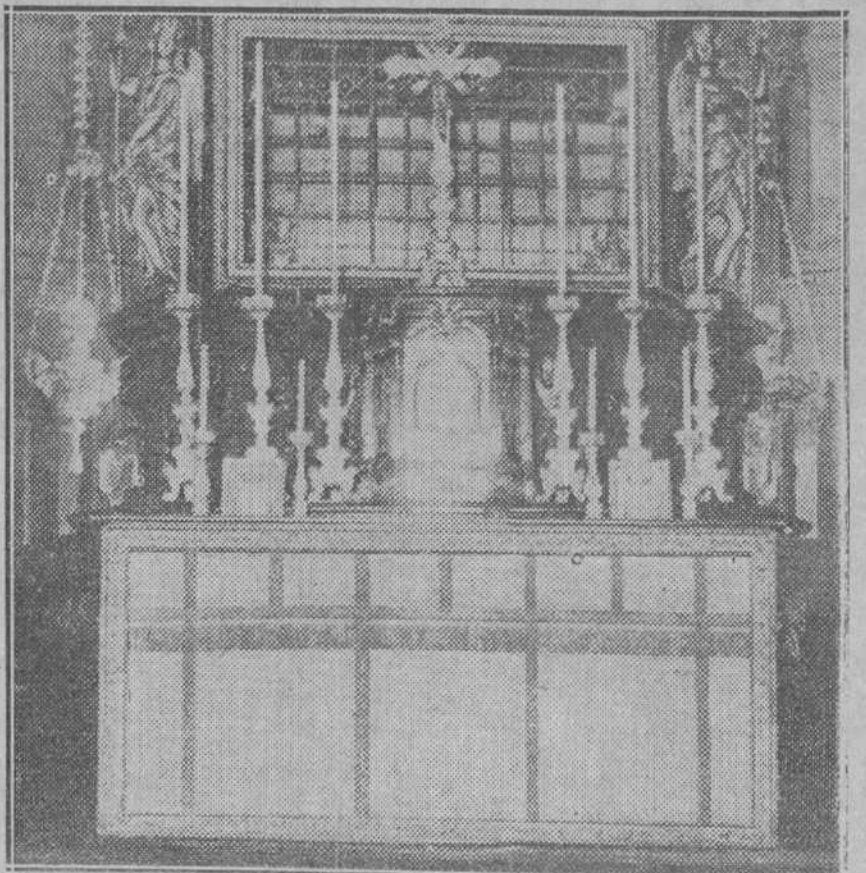

Relicario de plata donde se conserva, en la catedral de San Juan Bautista, la sábana en que José de Arimatea envolvió el cuerpo de Jesús. Se halla el relicario sobre el altar de la capilla que hizo construir Víctor Amadeo II. La santa sábana está enrollada en un cilindro

INDICE BIBLIOGRAFICO

PROBLEMAS FUNDAMENTALES DE LA FILOSOFIA Y DEL DOGMA

Aparece el volumen VII de la obra del doctor Amor Ruibal

Comienza la labor de síntesis



Doctor Amor Ruibal

tingentes, es base para distinguir entre el ser finito y el Ser infinito, y sus respectivos atributos y propiedades. La teoría del "somos" que ha de aplicarse, no sólo al orden natural, sino a la medida del conocer natural en el orden sobrenatural; y es base también para el conocimiento sobrenatural. Las teorías de "causalidad", "potencia" y "acto" hallan vinculadas, no sólo a la teoría de la creación, sino también a las demostraciones de la existencia de Dios, a la doctrina de la libertad y a la teoría sacramental. La teoría de la "individuación" y de la "personalidad" se encuentra en los actos humanos, en el dogma de la Trinidad y en el de la Encarnación del Verbo. La teoría de los "accidentes" se enlaza con el dogma de la transubstanciación eucarística; y con otros, como el de la elevación al orden sobrenatural de la criatura y el de la visión beatífica.

Déspues pasa a examinar en recapitulación las teorías escolásticas acerca de dichos puntos, reservándose para más adelante el discutirlos separadamente al exponer su propia doctrina acerca de estos mismos problemas.

Como se ve, después del prólogo análisis de los seis primeros volúmenes, pasa el teólogo gallego a la labor de síntesis. No falta, pues, lo más importante de su obra, que se proponen darnos sus editores.

Sin negarle al esclarecido autor su vastísima cultura filosófica, y precisamente a causa de esa misma abundancia

Un tratado en español de telecomunicación

Orden expositivo, visión panorámica y lenguaje claro y sencillo

Antecedente necesario para llegar a conocimientos más profundos

R. MIGUEL Y NIETO: "Notiones de telecomunicación". Segunda edición; 8 pesetas. Primer fascículo del tomo I del Tratado Elemental de Telecomunicación.

El tratado más completo de Telecomunicación publicado en lengua española, siempre sea con carácter elemental, se debe al director del Laboratorio de Telégrafos, don Ramón Miguel y Nieto, y comprende seis volúmenes de unas 250 páginas, dedicados, respectivamente, a Electrotecnia, Medidas Eléctricas, Líneas y Cables, Telegrafía, Telefonía y Radiotelegrafía.

El campo abarcado es tan amplio, que necesariamente ha de ser tratado sin grandes profundidades. El autor, modestamente, lo reconoce así en el título general de la obra. Sin embargo, se trata de un libro indispensable en la biblioteca de cuantos se dedican a esta especialidad, en cualquiera de sus ramas principales: Telegrafía, Telefonía y Radiocomunicación, porque comprende ideas esenciales, y es un antecedente preciso para penetrar con paso firme en conocimientos más profundos.

La obra tiene tres virtudes: La primera es el orden y el método insuperables con que está expuesta; la segunda, la visión panorámica que ofrece al lector de una materia que ninguna obra nacional ni extranjera aborda de un modo completo; la tercera, y más meritoria, es que el autor desciende de un plano científico superior, y por ello discierne con justeza el tono y los límites que, en una obra elemental deben darse a las diversas materias.

Agotada la primera edición, el autor inicia ahora la revisión de la obra, y lanza, en segunda edición, corregida y aumentada, el primer fascículo del tomo I, o sea las Notiones de Electrotecnia, que comprenden las siguientes materias: Magnitudes eléctricas, pilas eléctricas, acumuladores, electromagnetismo, principios de electrodinámica, sistemas de unidades, dinamos y motores, corrientes alternas y propagación de las corrientes en las líneas. Como cuadra al título general, las materias se tratan desde el punto de vista de la telecomunicación. Algunas cuestiones de importancia actual para los telegrafistas, como la pila Fery, los electroimanes Wheatstone y Siemens y los relevadores Baudot y Creed se tratan con la extensión que permite el plan de la obra; y otras de gran interés científico, como la velocidad de la transmisión telegráfica y medios de aumentarla, la papinificación y krapuzización de las líneas, la propagación de las corrientes telefónicas y la medida de equivalentes y niveles de transmisión se desarrollan con toda la claridad y precisión que consiente el lenguaje elemental puesto al servicio del gran talento didáctico del autor. Un apéndice con 70 ejercicios de aplicación, resueltos, completa el valor práctico del libro.

En la exposición resulta un poco confusa. Esto que ya se notaba en los primeros volúmenes, saturado como estaba el doctor Amor Ruibal de la ciencia alemana, se nota mucho más en el presente. Tal vez los que se encarguen de ordenar los preciosos originales pueden evitar este defecto. Claro es que "la composición" no era sino virtud de escritores hispanos sino en contadísimos casos. Pero nosotros hacemos esta indicación a los editores a fin de que una obra como ésta, única en España, y a la cual, en su género, llegarán pocas fuera de España, alcance aquella claridad de exposición, aquella eufonía arquitectural que es propia de las obras cumbres. Pues lo es, en efecto, "Los problemas fundamentales de la Filosofía y del Dogma".

Obra de actualidad sobre la Iglesia y el Estado

El doctor Izaga examina la legislación laica de España para demostrar lo que supone de atraso

UN PRECIOSO MANUAL PARA PROPAGANDISTAS

LUIS IZAGA: "La Iglesia y el Estado". Volumen 27 de la Biblioteca "Razón y Fe" de cuestiones actuales. Ediciones FAX, Madrid.

Libro de "palpitante actualidad", escrito por el P. Izaga. Se nos ha impuesto un régimen de separación absurda entre la Iglesia y el Estado; precisamente en esta época, en que las principales naciones del mundo hacen pactos y concordatos con la Santa Sede, para regular y sancionar solemnemente la colaboración entre ambos poderes.

La Teología, el Derecho Canónico, el Derecho Civil, la Historia; todo estudia el P. Izaga en su libro para demostrar que nuestra legislación laica es una cosa retrasada, contraria, no sólo a los derechos de la Iglesia, sino a todas las normas de pueblos civilizados. En efecto, la personalidad de la Iglesia, su capacidad económica, su independencia de todo partido y forma política, su derecho a enseñar son objeto de nutridos capítulos. En ellos, juntamente con la densidad de la doctrina, resplandece el orden de la exposición, como correspondiente a un doctor profesor.

Podemos presentar este libro como un precioso "manual" de todas las cuestiones y aspectos que presentan las complicadas relaciones entre la Iglesia y el Estado.

Los propagandistas, y los que no pueden consultar obras voluminosas, encontrarán en él ideas y razones de todo género, tanto para ilustrarse a sí mismos como para comunicar a los demás; y aun refutar tanto sofisma como hoy se respira en el ambiente de laica confusión en que vivimos. La "Biblioteca de Razón y Fe" se ha enriquecido con una nueva joya. La discusión reciente de la funesta ley de Congregaciones y su existencia exigen esta vigorosa refutación.

Las sociedades secretas durante el siglo XIX

VICENTE DE LA FUENTE: "Historia de las Sociedades Secretas". Tomo segundo. (Barcelona, Prensa Católica, 518 páginas, 15 pesetas.)

Trata este tomo de la acción de las sociedades secretas durante el reinado efectivo de Fernando VII y la menor edad de Isabel II, período tristísimo y verdaderamente calamitoso de nuestra historia. La historia de las sociedades secretas tiene íntima relación con la general de España en este período, pues las sociedades secretas—masónicas, comuneros y carbonarios— influyeron desastrosamente en la marcha de los asuntos públicos; esa influencia ha dejado una estela de sangre y de ruinas.

Los que Lafuente escribió hace ya bastantes años sobre la intervención de las sociedades secretas en el movimiento de Riego, en la pérdida de América, en la estancia de los franceses y en otros asuntos, ha sido plenamente confirmado por historiadores posteriores. Mas en algunos pormenores de otra índole, las apreciaciones de Lafuente han sido rectificadas por investigaciones posteriores. Así, nos da pena leer en una nota que Felipe II "el Prudente" comenzó a perseguir a Antonio Pérez por haberle suplantado en el año de la de Ebohi. Esto es completamente falso y ya no lo escribe ningún escritor serio, aunque hace cincuenta años fuese considerado como exacto.

Y es lamentable leer esto en una obra católica, cuando han rectificado hasta los protestantes ingleses y alemanes. En casos como éste parece obligada una nota de rectificación. Se nota también que Lafuente escribió esta obra con mucho desenfado en estilo y apreciaciones.

La necrópolis de Las Cogotas en Avila

El arqueólogo que la descubrió afirma que fué de los Vettones, pueblo del siglo V antes de J. C.

Se han encontrado más de 1.500 sepulturas sin profanar

JUAN CABRE AGUILO: "Excavaciones de Las Cogotas, Cardenero (Avila)". Madrid, Tipografía de Archivos, 128 páginas y muchas láminas de ilustraciones.

Laudable es el celo y positivo el resultado con que se vienen haciendo excavaciones en muchas provincias de España, para descubrir restos de poblaciones antiguas. El señor Cabré es acaso el que más ha trabajado en este campo. En otras campañas anteriores había descubierto el castro de Las Cogotas, pero había buscado en vano la necrópolis. Cabré escribe sistemáticamente aerópolis y necrópolis, pero no creemos que en esto deba ser imitado, porque como en Soria, Guadalajara y Zaragoza la búsqueda en las tierras bajas y fértiles, en las vegas situadas al pie del castro. Al fin, en junio de 1930 se encontró la necrópolis de Las Cogotas en una loma llamada Trasguera. Y el descubrimiento fué importante. Consta de sepulturas humanas, agrupadas en torno de toscas estelas de granito. Las urnas cinerarias están depositadas en el fondo de pequeños hoyos y cubiertas con caja plana. Las fibulas y enseres metálicos pequeños, así como las bolas y fuyas de barro cocido, se hallan en las urnas con los restos, pero las armas y objetos de los guerreros están colocados al lado o encima de las urnas. Algunos guerreros están enterrados con ricos ajuares metálicos, pero sin urnas.

Muchas sepulturas han sido ya profanadas; sin embargo, se han descubierto más de 1.500 sepulturas sin profanar, con sus urnas enteras o resquebrajadas. Han pasado al Museo Arqueológico Nacional 1.447 objetos de esta necrópolis, los más de barro; hay urnas lisas, otras decoradas con simples oquedades y protuberancias, otras decoradas con punzones y algunas con pinturas y dibujos geométricos. Los objetos de barro se construyeron en el país a mano o con torno, pero ambas formas de producción coexistieron. Los objetos de metal no abundan, y son principalmente espadas de antenas, bocanillos de caballos, estochos, puñales, etcétera. Una de las espadas de antenas es, a juicio de Cabré, la más notable de su género en España, porque pueden reconstruirse sus damasquinados. Se han encontrado en las urnas anillas de hierro, que hasta ahora no se habían encontrado en ninguna necrópolis ibérica. Y Cabré opina que muchos restos fueron encerrados de propósito en urnas ya rotas o inutilizadas, lo cual de muestra que no era tan grande, como se cree, el respeto de los antiguos a los muertos.

Las conclusiones de Cabré son: Primera. El pueblo de la necrópolis nada tiene que ver con el del castro, porque las cerámicas son completamente distintas. Segunda. La necrópolis fué de los vettones, pueblo que floreció hacia el siglo V antes de Cristo. Tercera. Ese pueblo mantuvo, probablemente, relaciones con arevacos y celendones; lo indica la analogía de cerámica y armas; y Cuarta. La necrópolis terminó a fines del siglo III antes de Cristo, al parecer incendiado su castro hacia el año 220, en la incursión que, según Polibio, hizo Anibal desde Cartagena al territorio de los vaccos.

El señor Cabré ha tenido la satisfacción de que aparezca en este libro asociada a sus trabajos su hija Encarnación, que presenció las excavaciones y redactó el Diario.

EL DEBATE -- Alfonso XI, 4

Una biografía de Pedro Antonio de Alarcón

Figura en la colección de "Vidas españolas e hispanoamericanas"

JULIO ROMANO: "Pedro Antonio de Alarcón, el novelista romántico". (Madrid, España-Calpe, 214 páginas, 5 pesetas.)

El insigne novelista Pedro Antonio de Alarcón bien merece un tomo en las "Vidas españolas e hispanoamericanas" del siglo XIX. Ya lo tiene, escrito por Julio Romano, y, por cierto, con indudable maestría, porque refiere las andanzas y las luchas del brillantísimo escritor guadijuego, dándole gran vida y animación. Por lo mismo, estas páginas nos enseñan realmente a poco. Deseariamos conocer más datos de la vida de aquel inimitable novelista y penetrar aún más en las interioridades de su espíritu. Ya comprendemos que en un libro de carácter casi exclusivamente biográfico no hay lugar a un análisis minucioso de los obras del escritor; pero ya que se presenta a Alarcón como novelista romántico, no estaría de más precisar lo que en su obra literaria hay de romántico y lo que obedece a otras influencias. Quedamos con ansia de conocer más datos que los que se nos dan respecto a la composición de algunas novelas como "El Capitán Veneno" y "La Pródiga".

Por lo demás, el autor explica muy bien y justifica la evolución político-religiosa del novelista. Con acierto describe la inferioridad del Alarcón político al Alarcón poeta y novelista. Aludiendo a sus intervenciones algo mitológicas en el Congreso, escribe con maestría que el hombre de la palabra hablada resultó muy inferior al de la palabra escrita. De mano maestra son las páginas en que se describen las injustas críticas de los adversarios de Alarcón, la depresión que producía en su ánimo la conspiración del silencio, la resolución de no escribir más novelas que, ante el injusto desdén de una crítica, tomó en 1881, cuando aun tenía más que cuarenta y ocho años, y los tristes días últimos del escritor, que desde que salvó el primer ataque hemipléjico no quiso recibir visita alguna. Alarcón comprendió que la gente joven pedía la jubilación del mismo al triunfar las tendencias naturalistas y le dió gusto con algo de timidez.

Nos extraña que el biógrafo trate duramente a los románticos españoles. Espronceda fué un altísimo poeta—lístima que tuviera tan poca cultura y que se hubiese dedicado mucho más a conspirar que a estudiar; y el mismo Martínez de la Rosa, aunque muy inferior, no es deficiente. Y no hablamos de Zorrilla, del duque de Rivas, de García Gutiérrez y de otros muchos. Muy lindo es el capítulo primero del libro; pero, en realidad, ajeno a una biografía de Alarcón.

VICTORIANO SALADO ALVAREZ: "La vida azarosa y romántica de Carlos María de Bustamante". (Madrid, España-Calpe; 226 páginas; 5 pesetas.)

Este volumen es el treinta y tres de las "Vidas españolas e hispanoamericanas" del siglo XIX. Comprendemos que en

grado, periodista, escritor rampión, partidario de la causa de España al principio, y después subordinado de Morelos y Santa Ana, escritor menos que mediocre, no hay en él nada que llame la atención. Hombre que mezclaba las citas de la Biblia con las de "Don Quijote" y que dejó escrito en su Diario que Francisco I. entregó su espada a Felipe II en San Juan, resulta muy pequeño para un gran homenaje. En el siglo XIX hubo en España y América centenares de personas de mayor relieve que él. Afortunadamente, no es inútil la lectura del libro, porque el autor describe bastante bien el estado de Méjico durante los últimos años de la dominación española y los de la lucha por la independencia. Se ven bien claros los desastrosos de los españoles que contribuyeron a la ruina de Nueva España.

Los libros comentados en esta página, cualquiera que interese al lector y las interesantes novedades siguientes: "DOCTRINA SOCIAL CATEOLICA", por EMILIO HUIDOBRO; "RAIZ Y DECORO EN ESPAÑA", por ESTEBAN INFANTES; "LA SITUACION DEL GENERAL SANJURJO", por ESTEBAN INFANTES; "EL SIGLO DE ORO Y AYUDA DEL CAUDILLO, prólogo de Sanjurjo. Precio de cada una 5,00 pesetas, las siete contra reembolso inmediatamente a la Librería "PRO CULTURA". Apartado 9.019. Teléfono 39590. MADRID.

LIBROS VARIOS

FEDERICO G. FABER: "Al pie de la Cruz". (Traducción de G. Tejada. Madrid, Hijos de Gregorio del Amo, Séptima edición, 528 páginas, 6 pesetas.)

El célebre oratoriano inglés P. Faber es el principal escritor ascético del siglo XIX. Sus libros, llenos de segura doctrina y de suave unión, han sido traducidos a todas las lenguas. El hecho de que sea la actual la séptima edición castellana de "Los dolores de María", indica el gran aprecio que los católicos españoles vienen haciendo de esta excelente obra, como de las demás de su autor convertido. El cual ni en esta ni en otras obras se olvida de llamar a la verdadera idea de ponderar la gravedad del pecado que se cometió permaneciendo en la herejía.

Esta obra es una larga y fecunda consideración de los dolores de la Virgen. La consideración de los dolores de la Virgen va precedida de un interesante capítulo general sobre el martirio de María, considerado en todos sus aspectos y seguido de otro, aun más interesante si cabe, sobre la compasión de María. La lectura del libro caeida al corazón y comunica piedad y devoción a la Reina de los Cielos.

LUIS DE ARMIAN: "La República jesuítica". (Madrid, Artes Gráficas, 270 páginas, 5 pesetas.)

El título del libro no responde muy bien al contenido, pero no por eso tiene menos interés. Acaso se merezca, sin intención deliberada, el deseo de demostrar sagacidad periodística. El autor se ha propuesto contar ahora lo que no pudo contar en periódicos izquierdistas donde ha trabajado. Desde luego refiere varios casos de interés. No podemos juzgar de la exactitud de ciertas informaciones, pero el autor se republicano, tomó parte en la campaña a favor de la República

una colección como ésta, compuesta de bastante número de biografías, resulta necesario emplear un criterio ecléctico y dar entrada a vidas de personas de segunda categoría. Pero eso sobre Bustamante, cuya vida se califica de azarosa y de romántica, debe figurar por lo menos en quinta fila. Es un hombre demasiado insignificante para considerarle un estudio como éste. Aborreceríamos a un autor que se dedicara a escribir biografías de personas de segunda categoría.

MATILDE TRONCOSO DE OIZ (Raquel): "Layeta y el Triunfo de la gracia". (Dos tomos, 483 y 333 páginas, sexta edición. Barcelona, Librería y Tipografía Católica.)

Hace cuarenta años aproximadamente que el autor de esta obra, que se llama Layeta, y que es un autor de mucha fama, convence plenamente de la rigurosidad de la lengua gallega. Está empezado en el renacimiento lingüístico gallego y busca representar una aproximación del gallego hacia el portugués.

Este "Vocabulario" anónimo, que según sus autores, puede sustituir perfectamente a los diccionarios gallegos actuales, convence plenamente de la rigurosidad de la lengua gallega. Está empezado en el renacimiento lingüístico gallego y busca representar una aproximación del gallego hacia el portugués.

Este "Vocabulario" anónimo, que según sus autores, puede sustituir perfectamente a los diccionarios gallegos actuales, convence plenamente de la rigurosidad de la lengua gallega. Está empezado en el renacimiento lingüístico gallego y busca representar una aproximación del gallego hacia el portugués.

Este "Vocabulario" anónimo, que según sus autores, puede sustituir perfectamente a los diccionarios gallegos actuales, convence plenamente de la rigurosidad de la lengua gallega. Está empezado en el renacimiento lingüístico gallego y busca representar una aproximación del gallego hacia el portugués.

Este "Vocabulario" anónimo, que según sus autores, puede sustituir perfectamente a los diccionarios gallegos actuales, convence plenamente de la rigurosidad de la lengua gallega. Está empezado en el renacimiento lingüístico gallego y busca representar una aproximación del gallego hacia el portugués.

Este "Vocabulario" anónimo, que según sus autores, puede sustituir perfectamente a los diccionarios gallegos actuales, convence plenamente de la rigurosidad de la lengua gallega. Está empezado en el renacimiento lingüístico gallego y busca representar una aproximación del gallego hacia el portugués.

Este "Vocabulario" anónimo, que según sus autores, puede sustituir perfectamente a los diccionarios gallegos actuales, convence plenamente de la rigurosidad de la lengua gallega. Está empezado en el renacimiento lingüístico gallego y busca representar una aproximación del gallego hacia el portugués.

Este "Vocabulario" anónimo, que según sus autores, puede sustituir perfectamente a los diccionarios gallegos actuales, convence plenamente de la rigurosidad de la lengua gallega. Está empezado en el renacimiento lingüístico gallego y busca representar una aproximación del gallego hacia el portugués.

Este "Vocabulario" anónimo, que según sus autores, puede sustituir perfectamente a los diccionarios gallegos actuales, convence plenamente de la rigurosidad de la lengua gallega. Está empezado en el renacimiento lingüístico gallego y busca representar una aproximación del gallego hacia el portugués.

Este "Vocabulario" anónimo, que según sus autores, puede sustituir perfectamente a los diccionarios gallegos actuales, convence plenamente de la rigurosidad de la lengua gallega. Está empezado en el renacimiento lingüístico gallego y busca representar una aproximación del gallego hacia el portugués.

Este "Vocabulario" anónimo, que según sus autores, puede sustituir perfectamente a los diccionarios gallegos actuales, convence plenamente de la rigurosidad de la lengua gallega. Está empezado en el renacimiento lingüístico gallego y busca representar una aproximación del gallego hacia el portugués.

Este "Vocabulario" anónimo, que según sus autores, puede sustituir perfectamente a los diccionarios gallegos actuales, convence plenamente de la rigurosidad de la lengua gallega. Está empezado en el renacimiento lingüístico gallego y busca representar una aproximación del gallego hacia el portugués.

Este "Vocabulario" anónimo, que según sus autores, puede sustituir perfectamente a los diccionarios gallegos actuales, convence plenamente de la rigurosidad de la lengua gallega. Está empezado en el renacimiento lingüístico gallego y busca representar una aproximación del gallego hacia el portugués.

en los últimos días de la Monarquía y, en definitiva, crees que la República tiene que ser, al menos en lo principal, lo que viene siendo. Por esto sus ataques a ciertos prohombres del régimen. Llenos más valor, proponen que en esta corta Constituyente no se ha podido trabajar normalmente; en las secciones había que escribir a puñaladas y quedarse hasta las palabras y frases más vulgares.

JOAQUIN AZPIAZU: "Direcciones pontificias". (Tercera edición, aumentada. Madrid, Editorial Razón y Fe, 534 páginas, 8 pesetas.)

El publicarse en poco tiempo la tercera edición de un libro es buena prueba de su utilidad. El P. Azpiazu no ha querido exponer e interpretar por sí cuenta las direcciones pontificias; ha preferido publicar íntegramente las Encíclicas y algunos otros documentos, emanados de Roma para que el lector pueda conocer directamente las direcciones pontificias. El volumen es muy interesante y de gran utilidad. En la primera se insertan los documentos que contienen las orientaciones sociales; en la segunda, las relativas a las políticas sociales; y en la tercera, los que señalan las normas de Acción Católica. Como apéndice figuran la Encíclica "Divine Illustre Nobis" y las dos declaraciones colectivas de la Conferencia episcopal sobre la situación de la Iglesia en España. Es un breve prólogo se deslinda en obligación que todo católico tiene el deber de leer estas enseñanzas, aunque no sean definiciones de fe. La selección de los documentos está hecha con acierto.

"Vocabulario castellano-gallego de los Irmandiños de Euzkadi". (Madrid, Imprenta de Moré, 333 páginas.)

Este "Vocabulario" anónimo, que según sus autores, puede sustituir perfectamente a los diccionarios gallegos actuales, convence plenamente de la rigurosidad de la lengua gallega. Está empezado en el renacimiento lingüístico gallego y busca representar una aproximación del gallego hacia el portugués.

Este "Vocabulario" anónimo, que según sus autores, puede sustituir perfectamente a los diccionarios gallegos actuales, convence plenamente de la rigurosidad de la lengua gallega. Está empezado en el renacimiento lingüístico gallego y busca representar una aproximación del gallego hacia el portugués.

Este "Vocabulario" anónimo, que según sus autores, puede sustituir perfectamente a los diccionarios gallegos actuales, convence plenamente de la rigurosidad de la lengua gallega. Está empezado en el renacimiento lingüístico gallego y busca representar una aproximación del gallego hacia el portugués.

Este "Vocabulario" anónimo, que según sus autores, puede sustituir perfectamente a los diccionarios gallegos actuales, convence plenamente de la rigurosidad de la lengua gallega. Está empezado en el renacimiento lingüístico gallego y busca representar una aproximación del gallego hacia el portugués.

Este "Vocabulario" anónimo, que según sus autores, puede sustituir perfectamente a los diccionarios gallegos actuales, convence plenamente de la rigurosidad de la lengua gallega. Está empezado en el renacimiento lingüístico gallego y busca representar una aproximación del gallego hacia el portugués.

Este "Vocabulario" anónimo, que según sus autores, puede sustituir perfectamente a los diccionarios gallegos actuales, convence plenamente de la rigurosidad de la lengua gallega. Está empezado en el renacimiento lingüístico gallego y busca representar una aproximación del gallego hacia el portugués.

Este "Vocabulario" anónimo, que según sus autores, puede sustituir perfectamente a los diccionarios gallegos actuales, convence plenamente de la rigurosidad de la lengua gallega. Está empezado en el renacimiento lingüístico gallego y busca representar una aproximación del gallego hacia el portugués.

Este "Vocabulario" anónimo, que según sus autores, puede sustituir perfectamente a los diccionarios gallegos actuales, convence plenamente de la rigurosidad de la lengua gallega. Está empezado en el renacimiento lingüístico gallego y busca representar una aproximación del gallego hacia el portugués.

Este "Vocabulario" anónimo, que según sus autores, puede sustituir perfectamente a los diccionarios gallegos actuales, convence plenamente de la rigurosidad de la lengua gallega. Está empezado en el renacimiento lingüístico gallego y busca representar una aproximación del gallego hacia el portugués.

Este "Vocabulario" anónimo, que según sus autores, puede sustituir perfectamente a los diccionarios gallegos actuales, convence plenamente de la rigurosidad de la lengua gallega. Está empezado en el renacimiento lingüístico gallego y busca representar una aproximación del gallego hacia el portugués.

Este "Vocabulario" anónimo, que según sus autores, puede sustituir perfectamente a los diccionarios gallegos actuales, convence plenamente de la rigurosidad de la lengua gallega. Está empezado en el renacimiento lingüístico gallego y busca representar una aproximación del gallego hacia el portugués.

Este "Vocabulario" anónimo, que según sus autores, puede sustituir perfectamente a los diccionarios gallegos actuales, convence plenamente de la rigurosidad de la lengua gallega. Está empezado en el renacimiento lingüístico gallego y busca representar una aproximación del gallego hacia el portugués.

Este "Vocabulario" anónimo, que según sus autores, puede sustituir perfectamente a los diccionarios gallegos actuales, convence plenamente de la rigurosidad de la lengua gallega. Está empezado en el renacimiento lingüístico gallego y busca representar una aproximación del gallego hacia el portugués.

Este "Vocabulario" anónimo, que según sus autores, puede sustituir perfectamente a los diccionarios gallegos actuales, convence plenamente de la rigurosidad de la lengua gallega. Está empezado en el renacimiento lingüístico gallego y busca representar una aproximación del gallego hacia el portugués.

Este "Vocabulario" anónimo, que según sus autores, puede sustituir perfectamente a los diccionarios gallegos actuales, convence plenamente de la rigurosidad de la lengua gallega. Está empezado en el renacimiento lingüístico gallego y busca representar una aproximación del gallego hacia el portugués.

Este "Vocabulario" anónimo, que según sus autores, puede sustituir perfectamente a los diccionarios gallegos actuales, convence plenamente de la rigurosidad de la lengua gallega. Está empezado en el renacimiento lingüístico gallego y busca representar una aproximación del gallego hacia el portugués.

Folleón de EL DEBATE

AL MARGEN DE LAS VACACIONES SOBRE EL LICENCIADO

En gracia a su extensión y a su carácter marginal, dos capítulos de la serie "Eugenio y su Demonió", que viene publicándose en el Glosario, se dan aquí reunidos. El lector les sabrá atribuir sin esfuerzo su natural lugar dentro del relato.

I AQUELARRRE

Aquelarre en Tierra de Campos. LA MITAD DE LAS BRUJAS.—Brujas somos de llanura. Reptantes en tierra dura. Brujas de Castilla, brujas de soledad. UNA BRUJA, QUE SE LLAMA SOLEDAD.—Sole soy, la bien llamada. A un sordo-mudo casada, tan sola estoy, que me enfada en parque o en rianada, oasis de amor y amada. OTRA QUE SE LLAMA PILIN.—A mí me llaman Pilin. Marido viejo da espin. Pero yo, con retintín, me digo, digo: ¡A mí, pilin! UNA ESTANTIGUA DE PEÑARANDA DE BRACAMONTE.—Hija, esas cosas no son para dichas con acento gallego. PILIN.—A mí, a castiza no me gana ninguna gorrona del Sabbat. LA ESTANTIGUA.—¿Va por mí, señora? UNA BRUJA COMADRONA.—¿A callar! LA ESTANTIGUA.—Es que me puede esta especie de portuguesas, cuando les da por lo flamenco. LA MITAD DE LAS BRUJAS.—Satán, tío pajolero. Branda para el extranjero. LA BRUJA COMADRONA.—¿A callar, he dicho. ¡Aquí no hay más extranjero que lo que viela. Tipo o gusano, serpiente o lombriz; no me vengan a esas horas con hechos diferenciales. Ni menos, con maneras a lo de-martes-a-viernes. Lo cortés no quita a lo inconstitucional. LA ESTANTIGUA.—¡Chúpate esa, "star"! LA COMADRONA.—Más valiera que nos diésemos prisa en sacar las provisiones para la misa negra. Por sangr del Macho Cabrio no quedará. Pero, con eso no haremos hervir la puchera. VARIAS BRUJAS.—Primera noticia que hubiese que traer nada. LA COMADRONA.—¿Y el anuncio de que habría una "surprise-party"? ¿Qué, no se entendía? Este es el inglés que os enseñan en el "Atheneum"? ¡Supongo que no creáis que veníamos aquí a celebrar, como Sabbat, un homenaje a Gabriel y Galán! CORO.—¡Ahijuna de ese Galán! ¡No hay más galán que Satán! LA COMADRONA.—Eh, pero si cayó galante tierno, nos vendría ahora muy a punto. Para desquartzarle y sacarle los hígados, a estilo de nuestras tarabuelas las Bacantes. Buen caldo en el caldero.

llanura, reptantes en tierra dura. Brujas de Castilla, brujas de soledad. UNA BRUJA, QUE SE LLAMA SOLEDAD.—Sole soy, la bien llamada. A un sordo-mudo casada, tan sola estoy, que me enfada en parque o en rianada, oasis de amor y amada. OTRA QUE SE LLAMA PILIN.—A mí me llaman Pilin. Marido viejo da espin. Pero yo, con retintín, me digo, digo: ¡A mí, pilin! UNA ESTANTIGUA DE PEÑARANDA DE BRACAMONTE.—Hija, esas cosas no son para dichas con acento gallego. PILIN.—A mí, a castiza no me gana ninguna gorrona del Sabbat. LA ESTANTIGUA.—¿Va por mí, señora? UNA BRUJA COMADRONA.—¿A callar! LA ESTANTIGUA.—Es que me puede esta especie de portuguesas, cuando les da por lo flamenco. LA MITAD DE LAS BRUJAS.—Satán, tío pajolero. Branda para el extranjero. LA BRUJA COMADRONA.—¿A callar, he dicho. ¡Aquí no hay más extranjero que lo que viela. Tipo o gusano, serpiente o lombriz; no me vengan a esas horas con hechos diferenciales. Ni menos, con maneras a lo de-martes-a-viernes. Lo cortés no quita a lo inconstitucional. LA ESTANTIGUA.—¡Chúpate esa, "star"! LA COMADRONA.—Más valiera que nos diésemos prisa en sacar las provisiones para la misa negra. Por sangr del Macho Cabrio no quedará. Pero, con eso no haremos hervir la puchera. VARIAS BRUJAS.—Primera noticia que hubiese que traer nada. LA COMADRONA.—¿Y el anuncio de que habría una "surprise-party"? ¿Qué, no se entendía? Este es el inglés que os enseñan en el "Atheneum"? ¡Supongo que no creáis que veníamos aquí a celebrar, como Sabbat, un homenaje a Gabriel y Galán! CORO.—¡Ahijuna de ese Galán! ¡No hay más galán que Satán! LA COMADRONA.—Eh, pero si cayó galante tierno, nos vendría ahora muy a punto. Para desquartzarle y sacarle los hígados, a estilo de nuestras tarabuelas las Bacantes. Buen caldo en el caldero.

UNA BRUJA NOTICIERA.—Para hacer de Orfeo, yo me sé quién vendría que ni pintado. Cuspa mero, el llegado ayer a Valladolid por el Puerto de Málaga desde Roma. VARIAS CON DENTERA YA.—¿No será ese que se acerca despacito por un sendero? Pasa un caminante, con unas gafas de carey. UNA BRUJA OPOSITORA.—No, si a ése yo lo conozco. ¡Anda con don Francisco, que se ha equivocado de una centuria! O de dos, que la pregunta 57 no he tenido tiempo de repararla. Machucho es, pero, a falta de pan, buenas son tortas... ¿Quieres seguirme, ojitos de gobernador? Se llega al caminante y le alcanza, en el momento en que éste se detiene, para enjuagarle los sudores del acarreamiento. EL DE LAS GAFAS.—¿Tapadas a mí? LA OPOSITORA.—Sígueme. Hav fuego en casa... digo, hay "frigidaire". EL DE LAS GAFAS.—¿Me has visto bien? ¿Si?... "Pues, ver y desear, señora bruja". Quevedo pone pies en polvorosa. UNA BRUJITA VIGIA.—¿Sús, y al otro, que viene detrás! Otro madrugador. Adelantado en más siglos aun. Ese, digo, del sombrero de copa. Reconcho y firme, bajo la chistera de pelo. La bruja, sin destorcarse, se alza las záyas para tirarse la media. EL DE LA CHISTERA.—No oigo. Soy algo duro de oído. Pero, si va por mí, ya está bien. "Bien tirada está". A otro Esteve con este hueso. A otro Lucas, a otro Atienza, con este hueso romántico. Los de Fuenteduros las prefieren majas... No digo que algún día no te haga la limosna de un aguafuerte. Goya se aleja, pero despacio, volviéndose de vez en vez, con ojos y ceño escrutadores, y soltando palabrotas, que escandalizan a las mismas brujas. Ahora se deslenta, porque desde lejos ha visto entrar en el aquejarre a Eugenio y a Zaquiel. ZAQUIEL.—"El sueño de la Razón produce monstruos"... Pero, no temas. Haz como yo. Tíende el brazo, tíende la mano. Desciende ésta, vertical, de arriba abajo. Ahora cruce, horizontal, de izquierda a derecha.

Avanza corriendo Zaquiel, hasta el centro del aquejarre, multiplicando el signo de la Cruz. Los monstruos huyen reptando, entre espantosos silbidos y aullidos. EUGENIO.—"¡Divina razón, no dejes ninguno!" II DISCURSO DE ZAQUIEL SOBRE UN PRINCIPIO DE SANTO TOMAS ZAQUIEL.—...Mire, don Eugenio, mi querido humanista, como convendría leer más que no hace a esos autores de tres o cuatro siglos atrás, escolásticos ayunos de griego y averiados en su latín, pero que así y todo, hallaban manera de entender y de repetir su Aristóteles, y aun de mejorarle, haciendo

LOS RAYOS SOLARES PUEDEN Y DEBEN ENTRAR HASTA EN LOS SOTANOS

La luz solar, inimitable y vivificadora, se canaliza actualmente por el interior de las casas y es conducida hasta las habitaciones más oscuras. Una serie de espejos reflejan la que cae sobre las terrazas y la obligan a descender verticalmente por los patios para ser distribuida por las ventanas. O la introducen por tubos empotrados en los muros y en el espesor de los techos. El mismo Sol regula el movimiento del primer espejo reflector

ADEMAS DE LLEVAR A TODOS LOS RINGONES SALUD Y OPTIMISMO, AHORRARIA EN ESPAÑA LA MITAD DEL GASTO DE LUZ ARTIFICIAL

Aquella clásica paradoja de "yo mandaré construir una casa cuando encuentre un arquitecto que me la proyecte con las cuatro fachadas al Mediodía" va a tener, o mejor dicho, tiene ya, realización posible. Algunos constructores extranjeros parece que han hallado la solución. La luz que cae sobre las azoteas y tejados se pierde lastimosamente—dicen ellos—Reflejémosla, pues, hacia el interior de los patios, y luego, delante de cada ventana, volvámosla a reflejarla en dirección al interior de las habitaciones, más bien buscando el techo, para que éste, bien pintado de blanco, la difunda por todo el ambiente. Y esto, aun en los sótanos más profundos. Así lo han pensado esos inventores, y así lo han ejecutado algunos, como, por ejemplo, Artibus, que ha construido un aparato, al que ha denominado "Arthe". De éste vamos a dar aquí una descripción ligera.

El patio de una casa iluminado por el procedimiento que acabamos de indicar nos lo explica mejor que nada el gráfico 1.º adjunto. Los rayos solares se reflejan en un gran espejo de superficie limpiísima, colocado sobre una terraza. De allí van a otro espejo, situado encima del anterior, y de aquí bajan ya hasta el fondo del patio. Queda éste convertido, según se ve, en un verdadero "canal de luz", que la distribuye en los diferentes pisos. Es decir, que hemos añadido a las canalizaciones de las aguas, de la electricidad, del gas y de la calefacción, que tiene toda edificación moderna, otra más: la de los rayos solares.

La suave y constante claridad que se difunde con este medio por toda la casa es sumamente amable y simpática. Más quizá que la que se obtiene en las habitaciones que están iluminadas directamente por los rayos del Sol, pues éstos producen contrastes demasiado violentos, y, además, por venir

de arriba abajo, caen sobre los pisos, que, generalmente, no son blancos como los techos y que, por consiguiente, no espere con igualdad la luz por toda la habitación. El mismo Sol, regulador de la economía de flúido eléctrico, sino que se ha de mirar el resultado práctico. Ejemplo del que puede conseguirse es la figura 7.º, que representa un sótano espléndidamente alumbrado con luz solar, llevada hasta él por el fondo de ese tubo. Si el espejo móvil no está en un momento dado a la inclinación debida, los rayos no se reúnen en el centro del fondo, sino que caen a uno de los lados, donde hay unos termómetros que, al caldearse y subir en ellos la columna de mercurio, cierran el circuito eléctrico que mueve el motor citado, el cual, con un giro casi imperceptible a la vista, orienta el espejo a la dirección necesaria.

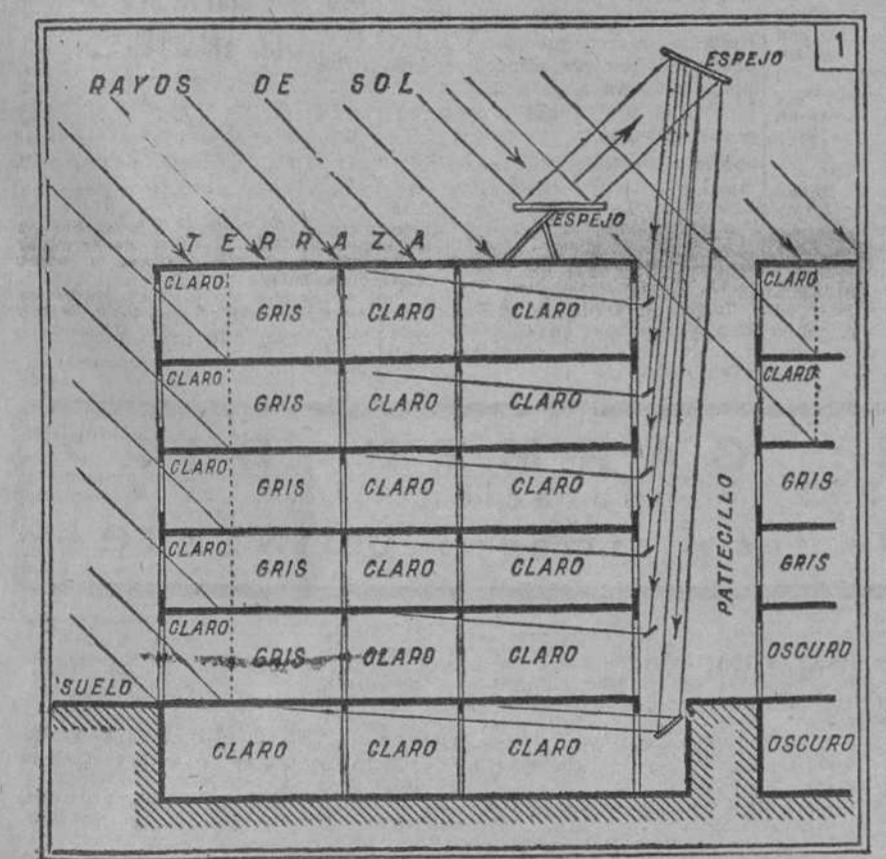

Fig. 1. Los rayos solares, reflejados en dos espejos, penetran hasta los sótanos más débregos



Fig. 2. Un aparato ya instalado en una terraza de un edificio de una capital extranjera

La gran dificultad

A cualquier técnico, y confesamos que a nosotros también es la primera objeción que se nos ocurrió cuando nos enteramos del sistema, se le ofreció en seguida la dificultad de que con tanto reflejarse la luz de unos espejos a otros ha de perder en tal grado de intensidad y amplitud espectral, que llegará débil y desfallecida allí donde había de servir. El inventor del procedimiento de que venimos hablando, asegura que ha tomado sus precauciones para salvar el escollo, que es indudable—perfección absoluta de los espejos, limpieza automática de los mismos, blancura absoluta de los techos, etc., etc.—, y la experiencia en los locales en que ya se ha montado su aparato parece confirmar las magníficas esperanzas que en él ha puesto. Nosotros, en su noble palabra descansamos y a los datos científicos que aporta en sus comunicaciones nos entregamos, aunque no los reproducimos aquí por no ser propio de ellos, este lugar. Y, dicho esto, continuamos nuestra descripción.

¡Pero el sol se mueve!

Como el Sol va moviéndose en el cielo, el primer espejo que refleja los rayos que llegan del astro tiene también que irle siguiendo para que los envíe constantemente hacia el espejo fijo que está encima. Esto se consigue moviendo ese primero por medio de un motorcito, en vez de hacerlo con un aparato de relojería, como es costumbre en los aparatos astronómicos, destinados a seguir el giro del Sol. Pero ese motorcito puede adelantarse

o atrasarse en su marcha, y, por consiguiente, no mantener al espejo en la posición debida. ¿A quién encargar su cuidado? A una persona sería muy costoso, y a otro aparato, expuesto a que, a su vez, se estropease y rigiese mal. Lo mejor es encomendar este trabajo al mismo Sol. El sistema no puede ser más ingenioso.

El mismo sol, regulador

Una parte de los rayos luminosos que inciden en el espejo primero, pe-

ro, claro es, que no sólo ni exclusivamente se ha de atender al efecto ar-

ter. Al encontrarse obligada esa masa a pasar toda ella, lo ha de hacer ganando en velocidad lo que pierde en espacio por donde correr. Del barómetro le diremos que oscila en cada lugar, entre límites no muy grandes, alrededor de un punto, que es la presión media de ese lugar. La que usted indica es elevadísima. Ni aun en los puntos que están al nivel del mar se lee más de 760 mm.; poco más o menos; y en los que están muy por encima de ese nivel, tiene que marcar mucho menos. Su

El inmenso partido que pueden obtener de manera atrayente sus establecimientos, nos lo indica la figura 7.º que es la fotografía de una tienda de objetos de fantasía, iluminada solamente con luz solar.

El inmenso partido que pueden obtener de manera atrayente sus establecimientos, nos lo indica la figura 7.º que es la fotografía de una tienda de objetos de fantasía, iluminada solamente con luz solar.



Fig. 6. Una tienda de objetos de fantasía hace que lo sean más iluminándolos con luz solar llegada de la terraza



Fig. 7. Un sótano convertido en un lugar lleno de alegría y optimismo por la luz del sol

netran por la boca de un tubo, de forma de cabeza de jirafa, «tubo-director», en los que, después de reflejarse (véase figuras 2.º y 3.º) se van a reunir por medio de una lente y a caer en el espejo parabólico que existe en el fondo de ese tubo. Si el espejo móvil no está en un momento dado a la inclinación debida, los rayos no se reúnen en el centro del fondo, sino que caen a uno de los lados, donde hay unos termómetros que, al caldearse y subir en ellos la columna de mercurio, cierran el circuito eléctrico que mueve el motor citado, el cual, con un giro casi imperceptible a la vista, orienta el espejo a la dirección necesaria.

tístico, sino que se ha de mirar el resultado práctico. Ejemplo del que puede conseguirse es la figura 7.º, que representa un sótano espléndidamente alumbrado con luz solar, llevada hasta él por el fondo de ese tubo. Si el espejo móvil no está en un momento dado a la inclinación debida, los rayos no se reúnen en el centro del fondo, sino que caen a uno de los lados, donde hay unos termómetros que, al caldearse y subir en ellos la columna de mercurio, cierran el circuito eléctrico que mueve el motor citado, el cual, con un giro casi imperceptible a la vista, orienta el espejo a la dirección necesaria.

La economía de flúido eléctrico

Cálculos que nosotros juzgamos de algo optimistas llegan a suponer que, con este sistema, en España, la nación mejor soleada de Europa, se podría ahorrar el 65 por 100 de luz artificial en los locales en que, por las estrecheces de las calles o la demasiada altura de las casas modernas, hay que tenerla encendida casi todo el día. Nosotros lo bajaríamos a un prudencial 50 por 100, pero, aun así, la economía obtenida sería ciertamente muy apreciable. Nuestras dos mil horas de Sol al año en gran número de ciudades españolas y las tres mil de que disfrutan algunas privilegiadas como Alicante, por ejemplo, no son un capital que debemos despreciar como si nos sobrase tanto el dinero. ¡Ya quisieran otros países poseerlo! Pero es genuinamente español e inexportable... si no es transformado en frutas o en flores.

En fin, que debemos meter el Sol en nuestras casas, ya que vamos adquiriendo la "mala" costumbre extranjera de trabajar. No dudamos, sin embargo, de que habrá muchos españoles que, filosóficamente, dirán que prefieren ir a tomar en los paseos, donde llega sin canalizaciones ni artificios. Y quizá atinarán con lo mejor.

En la semana entrante es probable que continúen las lluvias que han comenzado en la precedente; pero es muy posible también que el mes de octubre termine con unos días fríos y despejados.

METEOR

S. G. H. (Piedrabuena).—Desde luego que en las montañas es generalmente más fuerte el viento que en las llanuras. La causa es la de que ha de aglomerarse y pasar por encima de las cumbres toda la masa aérea que, de ser el terreno llano, se hubiera distribuido entre la parte baja y la alta de la atmós-

aparato no marca, pues, bien. Debe repararlo un instrumentista. Para obtener los pluviómetros no exigen depósito ni fianza. La petición en simple carta. Los termómetros no los venden a plazos.

L. R. (Valdepeñas).—No podemos, aun sintiéndonos mucho, ocuparnos de la compra de aparatos.

A. C. L. (Frieño).—Signo de helada no hay. El de escarcha, y otros varios no se han puesto por no complicar demasiado el gráfico.

J. L. del P. (Sanlúcar de Barrameda). No debe extrañar ese retraso que nota entre los pronósticos oficiales del tiempo y lo que acontece en esa región, porque los temporales vienen siempre del Norte del Atlántico, llegan al Golfo de Vizcaya y penetran más o menos claramente por la Península. Al Golfo de Cádiz sólo afectan éstos cuando originan la formación de alguna borrasca secundaria, derivada de la principal. La complicación que nota en los fenómenos meteorológicos de ese Golfo gaditano son lógicas. El viento Levante, al salir por el embudo que le presenta el Estrecho de Gibraltar, produce un remolino, con vientos contrapuestos, naturalmente, a un lado y otro de él. El viento Sur produce ahí lluvias, porque es una consecuencia de que exista una borrasca importante—de esas derivadas—, situada frente al cabo de San Vicente, y, como en ellas los vientos giran en sentido contrario a las agujas de un reloj, a ustedes les corresponden los que vienen del Mediodía. Hay que unir siempre a estas consideraciones el efecto del relieve. La Sierra de Grazalema, en esa provincia, ofrece uno de los máximos de pluviosidad de España, por su encubrimiento rápido en sitio a donde alcanzan los vientos marítimos todavía muy saturados de vapor de agua.

S. V. P. (Corullón).—Con un termómetro ordinario no puede determinar la máxima y la mínima, pero si efectuar todos los días dos lecturas: una a las siete de la mañana, que es casi cuando se registra la mínima en invierno, y otra lectura a las dos de la tarde, que es la hora aproximada de la máxima. Sustituir el pluviómetro por el vaso sencillo de cristal tiene el inconveniente de que el agua se evapora en gran parte, y no se sabe lo que ha llovido. Algo se impediría pintándolo de blanco, y procurando que fuese lo más



Fig. 4. El pie de la escalera de ese edificio. Hasta aquí llega por el hueco de la misma la luz de la terraza. Al encontrarse con un pilón reflector produce un efecto de decoración fantástica

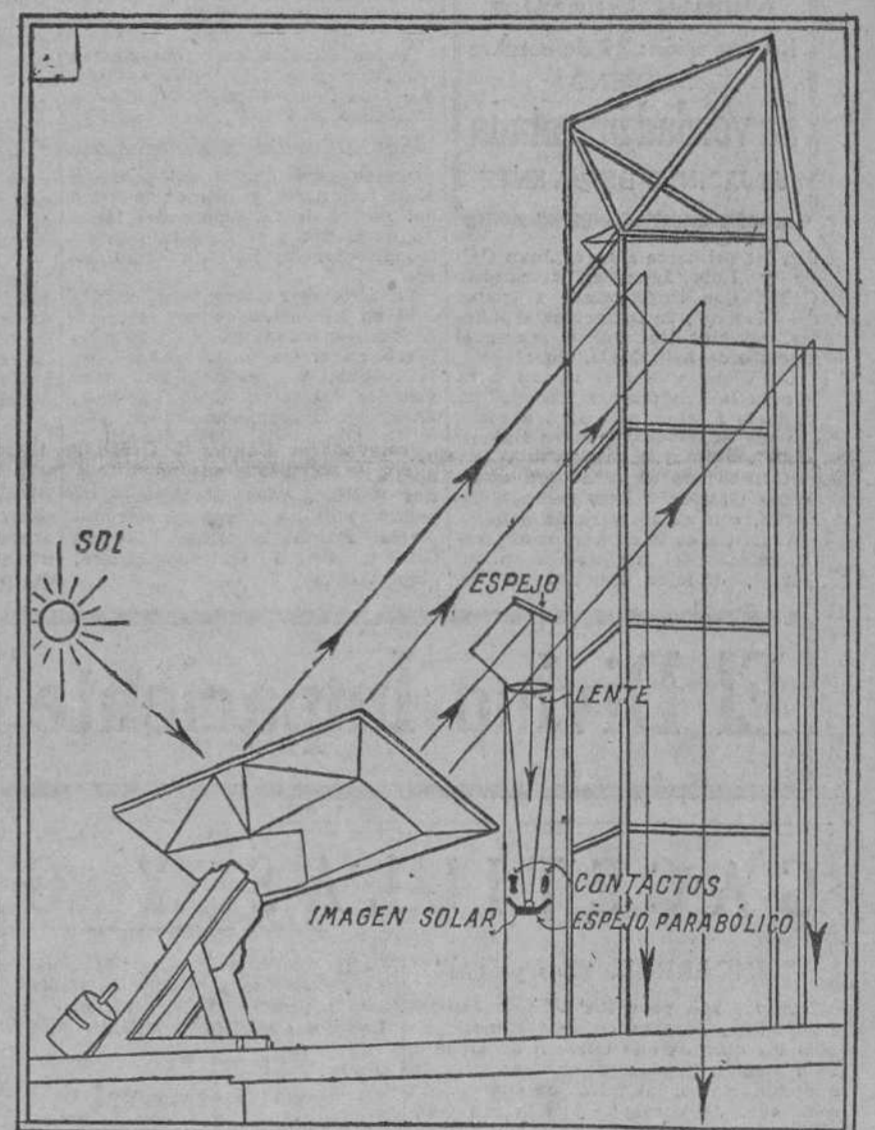

Fig. 3. El "tubo-director", que parece una cabeza de jirafa, lleva en su interior todo el secreto del mecanismo con el que el mismo sol gobierna los movimientos del espejo que primero refleja los rayos que él envía

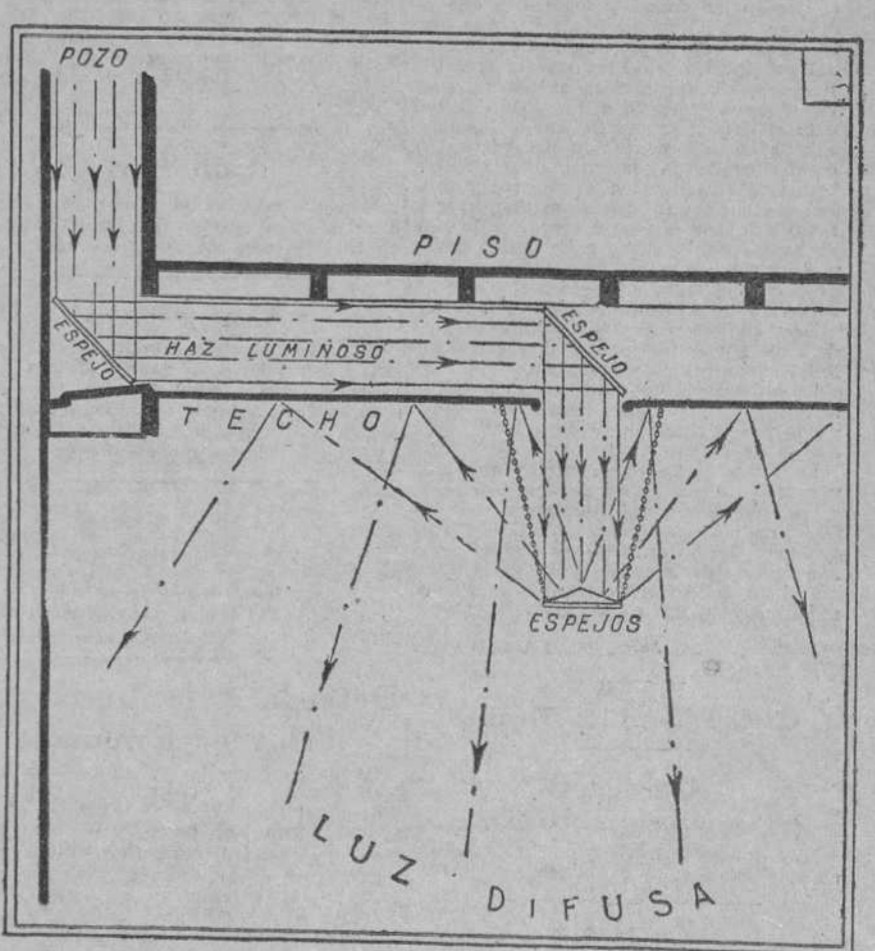

Fig. 5. La luz solar entra canalizada entre paredes y techos hasta una lámpara colgante formada de espejos

alto posible. Desde luego ha de ser cilíndrico, en vez de cónico, y de fondo plano. Contestaremos poco a poco las muchísimas cartas recibidas

22 de octubre



La "Posada del Caballito Blanco", en Price

En los primeros días del próximo mes de noviembre comenzarán en el Circo de Price las representaciones de la opereta de fama mundial "La posada del Caballito Blanco".

UN COCIDO "DE HONOR" A LOS CELEBRES "CLOWNS" POMPOFF Y THEDY

Los amigos y admiradores de Pompoft y Thedy, que actúan en el Circo Price, y entre los cuales figuran personalidades de todas las clases sociales: literatos, artistas, médicos, abogados, periodistas, ingenieros, políticos, etc., han organizado un agasajo en honor de aquéllos, consistente en un cocido al estilo de Castilla, que se servirá en el clásico mesón del Segoviano, el martes 24 próximo, a la una y media de la tarde.

TABLA DE EL DEBATE

El próximo día 27 no se preparan más actos teatrales que éstos: Inauguración del Español por Margarita Xirgu y Enrique Borrás, con "Medea".



El próximo día 27 no se preparan más actos teatrales que éstos: Inauguración de Lara, por la compañía titular, que dirige Manuel González, con el estreno de Benavente "La mujer, mujer".



Carmen Díaz, magia del arte, belleza y luz de Andalucía, actriz predilecta de nuestro público, que inaugura el día 27 la temporada del Fontalba con la comedia de los Quintero "Cancionera".

Teatro Español

Se ha estrenado con gran éxito para autor e intérpretes, la obra valencianista de París Boida "Nostrre", que es una férvida y simpática exaltación de Valencia y de Blasco Ibáñez.

La reposición de la ópera cómica de Penella "Don Gil de Alcalá", que tendrá lugar el martes 24 en el teatro Novedades de Barcelona, revestirá caracteres de estreno, al ser cantada por el divo tenor Hipólito Lázaro, y es aguardada con expectación máxima por los "amateurs" barceloneses.

Teatro Español Así va el teatro...

Recibimos una amable carta de los empresarios de Zaragoza, señores Parra, en la que se rectifica un solo punto de nuestra información del número anterior, referente al conflicto de los profesores de orquesta.

Es imposible dar en estas ligeras impresiones, una sensación acabada del espectáculo tan genuinamente español que nos viene brindando esta compañía. Clasicismo, buen gusto y depurada orientación artística son valores que se aprecian—no es que destaquen, cosa normal en un conjunto perfecto—, llevando al espectador prendido en el ritmo de las danzas regionales.



ZARZUELA. Le asombrará con LA REVISITA DE LOS MISTERIOS

Quiénes es FU-MANCHU? ¿Quere usted descifrar el misterio que envuelve este mandarín chino? Asista usted hoy a la ZARZUELA

Teatro LARA

Compañía titular dirigida por Manuel González. Inauguración: 27 de octubre. ESTRENO. La verdad inventada de JACINTO BENAVENTE

Hasta ahora no parece que se preparen en Madrid muchos Tenorios. Se cuenta, con lo seguro, con el de la Xirgu y Borrás en el Español, y está casi ultimado el que harán, probablemente, Carmen Muñoz Gar y Luis Peña, en la Zarzuela, si Faco Torres acaba de decidirse por Fu-Manchú o por la obra de don José Zorrilla.

La temporada lírica del Fuenccarral, cuya compañía pasará al Calderón el día 2, no sabe concretamente si durará hasta esa día o dejará paso a los Tenorios, con probable continuación de una compañía dramática.

Con "Medea" donde culmina su arte personalísimo ha celebrado Margarita Xirgu, su función de beneficio en el teatro Polvorama, de Barcelona.

Con "Medea" donde culmina su arte personalísimo ha celebrado Margarita Xirgu, su función de beneficio en el teatro Polvorama, de Barcelona.

Cartel de las Provincias

Con "Medea" donde culmina su arte personalísimo ha celebrado Margarita Xirgu, su función de beneficio en el teatro Polvorama, de Barcelona.

Se anuncian las últimas representaciones de "El Refugio", por la compañía del María Isabel de Madrid, en el teatro Barcelona, de dicha ciudad.

El popular autor cómico Gastón A. Mantua, ha leído a María Vila y Pío Davi, cuya compañía actúa en Roma, su nueva obra "La ben plantada". Dicha obra, que su autor califica de "obra popular retrospectiva", ha sido un gran éxito de lectura, habiéndose puesto en ensayo para su estreno inmediato.

El Divino Impaciente

de JOSE MARIA PEMAN, que se representa tarde y noche a teatro lleno en el BEATRIZ, constituye el éxito teatral más grande que se recuerda

FONTALBA :: CARMEN DIAZ

Viernes 27. Inauguración CANGIONERA, de los Hermanos QUINTERO

FONTALBA :: CARMEN DIAZ

Viernes 27. Inauguración CANGIONERA, de los Hermanos QUINTERO

GACETILLAS Y CARTELERIA

FUENCARRAL. "Los parcos" Parados son para los señores Manzano y Vilá, autores de este sainete, como sucede fatalmente en el teatro tras esta claudicación viene otra y otra hasta el punto de que lo artificioso y lo falso y lo convencional atacan a lo fundamental de la comedia de sus tipos.

Noche, nuevo programa: "Las dos Castillas", Folklore y "Calles de Cádiz". Butaca 7 pesetas. Lunes, tarde y noche: "Las dos Castillas" y "Calles de Cádiz".

vinó Impaciente, de José María Peman. (Se agotan las localidades) (28-9-933). BENAVENTE (Antonio Vico, Teléfono 21864).—6,30 y 10,30: Prólogo de Los Intereses creados. El nido ajeno y Por qué Juan se quitó de la bebida (Jacinto Benavente).

maravilla cinematográfica King Kong (argumentada por Wallace), con el monstruo prehistórico. Programa especial Radio Sice (11-10-933).

PROGRESO (73816).—A las 4, 6,30 y 10,30 (programa especial Radio Sice): Fiel a una mujer. El malvado Zaroff (que fue el gran éxito de inauguración del Avenida).

MARIA ISABEL (Compañía Casimiro Orta).—A las 6,30 y 10,30: La voz de su amor (dos horas y media de risa) (11-9-933).

Estreno de la nueva versión sonora en francés Los tres Mosqueteros. FIGARO (Teléfono 37818).—6,30 y 10,30: El amor y la suerte (gran "film" cómico, dialogado en español; estreno).

MONUMENTAL CINEMA. — 6,30 y 10,30: Nagana. PALACIO DE LA MUSICA. — 6,30 y 10,30: Yo... y la emperatriz (Lillian Harvey).

Fuencarral. A las 6,30 y 10,45, éxito formidable del sainete madrileño "Los parcos", letra de José Manzano y Alfonso Vilá. Música de los maestros Cayo Vela y Cándido Flores.

Benavente. Hoy domingo, a petición, tarde y noche, el mismo programa del día del homenaje a don Jacinto Benavente. Prólogo de "Los Intereses creados", "El nido ajeno" y "Por qué Juan se quitó de la bebida".

Benavente. Hoy, en las tres funciones: "Greifer entre estafadores de frac". Mañana, estreno del gran "film" cómico "El amor y la suerte", hablado en español, por Rafael Arcos y más de setenta artistas españoles. Un desbordante éxito de risa.

FIGARO (Teléfono 23714).—4,30, 6,30 y 10,30: Greifer entre estafadores de frac. MONUMENTAL CINEMA.—4, 6,30 y 10,30: Una morena y una rubia (por Concha Catalá, Riquelme y Campos).

FIGARO (Teléfono 23714).—4,30, 6,30 y 10,30: Greifer entre estafadores de frac. MONUMENTAL CINEMA.—4, 6,30 y 10,30: Una morena y una rubia (por Concha Catalá, Riquelme y Campos).

ASTORIA (Teléfono 21370).—A las 6,30 y 10,30: Una canción brota (por el músico alemán). Butaca, dos pesetas; principal, una (11-9-933).

ASTORIA (Teléfono 21370).—A las 6,30 y 10,30: Una canción brota (por el músico alemán). Butaca, dos pesetas; principal, una (11-9-933).

CINE SAN CARLOS. Mañana lunes, ESTRENO. El príncipe de Arcadia. Divertidísima opereta, por LIANE HAID y WILLY FORST

Calderón (TEATRO LIRICO NACIONAL). Hoy domingo, tarde y noche: "Azabache", el gran éxito de la temporada.

Despedida de Iturbi con "Novena sinfonia". El martes 22, a las seis tarde, en MONUMENTAL CINEMA, con Orquesta Sinfónica, Masa Coral y solistas, ejecutando y dirigiendo Quinto Concerto, Egmont y Novena de Beethoven. Iturbi, que regresa a Estados Unidos, acaso no volverá a actuar ante nosotros durante unos años y se espera que este magno concierto sea un acontecimiento en el mundo musical.

ACTUALIDADES.—11 mañana a 1,30 madrugada, continua, butaca 1,50. Noticieros. Revista Femenina. El Arca de Noé (dibujos en colores, último día). Reportajes de Madrid. Zaragoza (documental con canciones por Juan García). Lunes, 2 tarde, estreno: La vida de los frailes. Cartujos.

FIGARO (Teléfono 23714).—A las 4,15, 6,30 y 10,30: Una canción brota (por el Caruso alemán). Butaca, dos pesetas; principal, una (20-10-933).

FIGARO (Teléfono 23714).—A las 4,15, 6,30 y 10,30: Una canción brota (por el Caruso alemán). Butaca, dos pesetas; principal, una (20-10-933).

FIGARO (Teléfono 23714).—A las 4,15, 6,30 y 10,30: Una canción brota (por el Caruso alemán). Butaca, dos pesetas; principal, una (20-10-933).

FIGARO (Teléfono 23714).—A las 4,15, 6,30 y 10,30: Una canción brota (por el Caruso alemán). Butaca, dos pesetas; principal, una (20-10-933).

SAN MIGUEL. Mañana lunes, ESTRENO. ANNABELLA con JEAN MURAT. lo parejo exquisito

Zarzuela. Fu Manchú deslumbra al público madrileño con su incomparable erudición propia de las mil y una noches. Revista de los misterios.

Cartelera de espectáculos. BEATRIZ.—A las 6,30 y 10,30: El Divino Impaciente, de José María Peman.

Cartelera de espectáculos. BEATRIZ.—A las 6,30 y 10,30: El Divino Impaciente, de José María Peman.

Cartelera de espectáculos. BEATRIZ.—A las 6,30 y 10,30: El Divino Impaciente, de José María Peman.

Cartelera de espectáculos. BEATRIZ.—A las 6,30 y 10,30: El Divino Impaciente, de José María Peman.

Cartelera de espectáculos. BEATRIZ.—A las 6,30 y 10,30: El Divino Impaciente, de José María Peman.

Cartelera de espectáculos. BEATRIZ.—A las 6,30 y 10,30: El Divino Impaciente, de José María Peman.

Cartelera de espectáculos. BEATRIZ.—A las 6,30 y 10,30: El Divino Impaciente, de José María Peman.

RADIOTELEFONIA

EMISION LA RADIODIFUSION COLONIAL DE LA GRAN BRETAÑA RECEPCION

RADIODIFUSION COLONIAL

Sabe el lector que con las ondas cortas el alcance del rayo directo es prácticamente nulo, pero que, en cambio, el de los rayos indirectos es muy considerable. Esta es la causa de que dichas ondas no hayan tenido aplicación en los servicios de radiodifusión regional o nacional, en los cuales es necesario servir un área más o menos extensa situada alrededor de la emisora.

Pero junto a esta dificultad que nace de la naturaleza misma de la propagación de las ondas cortas—de la cual ya hemos hablado en estas columnas—hay algunas ventajas de no poca monta: La causa principal de la enorme desproporción entre la energía y la que recogen las antenas receptoras, proviene de la disminución de aquella en todas direcciones. Si esta energía pudiese proyectarse en un sentido determinado, como se proyecta la luz con un faro, la energía recibida por las receptoras situadas en el cono de la radiación sería evidentemente mucho más elevada.

Ahora bien, la dificultad para realizar esta proyección—emisión dirigida se llama en radioelectricidad—no es más que de orden material: hacen falta reflectores de dimensiones grandes con relación a la longitud de onda de la energía radiada, y si aquella longitud es de 1.000 ó 2.000 metros, o simplemente de 100 ó 400, como sucede con las emisoras de radiodifusión de onda media o larga, es fácil comprender que la realización material de tales reflectores será económicamente impracticable. Con las ondas cortas desaparece esta dificultad. Es entonces fácilmente realizable la construcción de sistemas radiadores, que concentran la energía en la dirección y sentido que se desea, y esto permite una gran economía de la potencia necesaria en la emisión.

Hay más: la potencia que radia una antena es sólo una parte de la que se le comunicó por el emisor; y la potencia que se comunica a la antena es, a su vez, otra fracción de la energía to-

tal que la emisora consume. La relación entre la primera y esta última es siempre un número pequeño que mide el rendimiento de la emisión.

A medida que la técnica progresa se va logrando aumentar el rendimiento sin perjudicar la calidad de la emisión o al contrario, mejorar la calidad sin reducir el rendimiento. Pero en todo caso, este rendimiento depende de la longitud de onda emitida, y, en el estado actual de la técnica, se consiguen rendimientos mucho mayores con las ondas cortas que con las medias o largas.

Citemos un ejemplo: Con ondas muy largas, para radiar 20 kilovatios, hace falta poner en antena ciento cincuenta, y para esto último hemos de consumir en generador lo menos trescientos. El rendimiento, según es fácil comprobar, no llega al 7 por 100.

En cambio, con ondas de 15 metros para poner 10 kilovatios en antena hacen falta unos 30 en generador, pero de aquellos 15 pueden radiarse 7, con lo cual el rendimiento llega al 23 por 100.

Por estas razones han empezado a usarse de poco tiempo a esta parte, las ondas cortas para los servicios de radiodifusión, especialmente destinados a zonas territoriales, muy alejadas geográficamente del lugar donde está emplazada la emisora. Un caso particular interesante es la radiodifusión colonial, esto es, la radiodifusión hecha para servir colonias o protectorados situados muy lejos de la Metrópoli.

La radiodifusión se hace entonces con antenas provistas de reflectores para la emisión dirigida. Es claro que estos reflectores han de ser objeto de un delicado estudio y de una construcción cuidadosa para lograr que el ángulo esférico, según el cual proyectan la energía, cubra precisamente la zona terrestre que se trata de servir.

En otro lugar de esta página se explica el sistema emisor de este género más completo que actualmente funciona en el mundo.

La doble emisora de onda corta de Daventry, que difunde sus programas por todos los territorios del vasto Imperio colonial inglés. Dos programas simultáneos con ondas distintas y emisiones dirigidas



Fig. 1.

Sala de aparatos con las dos emisoras

Entre los bellos aspectos que ofrece la radiodifusión, ninguno tan simpático como el del acercamiento espiritual de los nombres y de los pueblos que, teniendo una comunidad de ideales y de afectos, viven geográficamente distanciados entre sí. El sentimiento de patria se agranda con la distancia. Dijérase que pasa lo mismo que con la salud, que no se sabe lo que vale hasta que se pierde. Todos los que

La radiodifusión a países muy distantes envuelve algunos problemas que no se presentan en los servicios ordinarios de esta clase. En primer lugar, para obtener un buen rendimiento es conveniente usar emisiones dirigidas con el fin de enfocar la radiación hacia la zona que se pretende servir; si las zonas son vastas y con orientaciones diferentes, habrá que utilizar emisiones distintas. En

diciembre de 1932 se radió el primer programa.

La estación tiene dos emisoras exactamente iguales e incluso situadas en el mismo local. En la figura 1 aparecen ambas a derecha e izquierda de la sala, mientras que al fondo se ven los cuadros de fuerza de las dos. En la figura 2 aparece el esquema de principio de la misma sin el amplificador final.

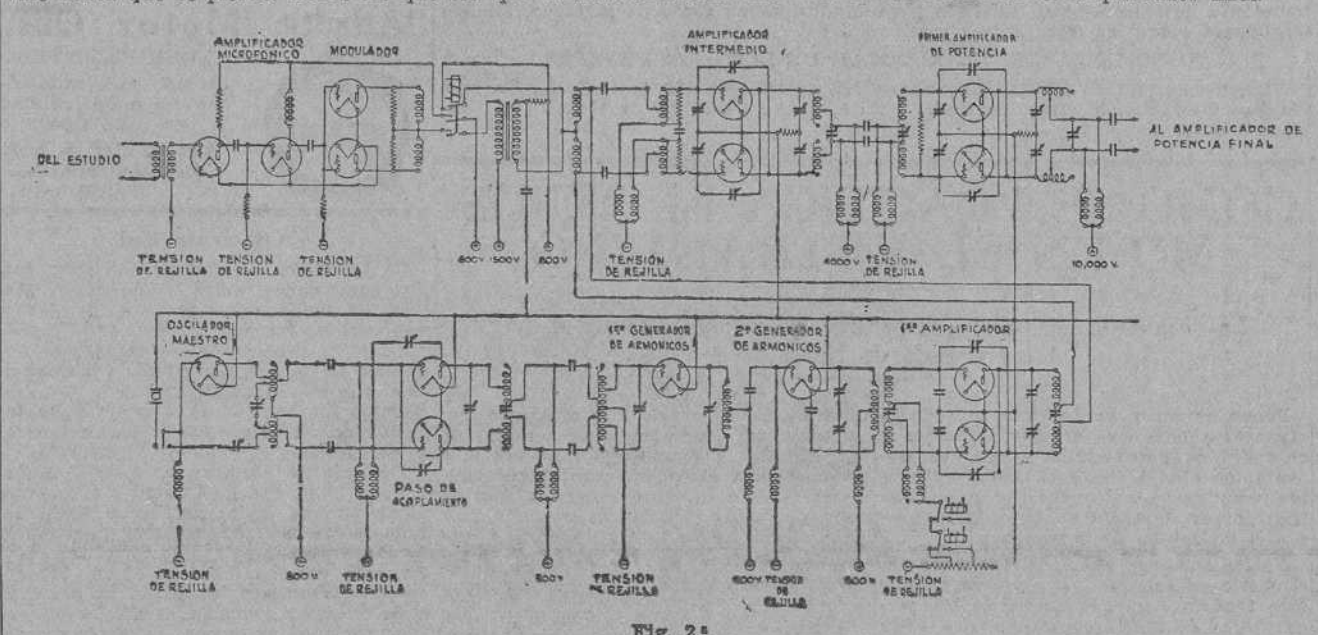

Fig. 2.

Esquema de principio de una emisora sin el amplificador final

han vivido mucho tiempo lejos de su país conocen la emoción intensa que produce la más leve palpitación del terruño: la carta del amigo, el encuentro casual de un compatriota, el aire de música castiza escuchado por aire... ¡Qué gratas sensaciones producen!

segundo lugar, las emisiones han de hacerse a horas adecuadas para que sean recibidas en momento oportuno, y tratándose de países muy distantes, la diferencia de meridianos puede hacer que sea imposible con una misma emisión coordinar las conveniencias de aquellos.

Como se ve, consta de un oscilador maestro, controlado por un cristal de cuarzo, que excita, a través de un paso de acoplamiento, a dos generadores de armónicos o multiplicadores de frecuencia. El segundo de éstos excita a su vez los cuatro pasos de amplificación en alta frecuencia, de los cuales sólo tres están representados en el esquema; el cuarto está formado por cuatro lámparas montadas en circuito equilibrado. El modulador actúa sobre el primero de estos pasos de amplificación en alta frecuencia.

La rigurosa estabilidad de la frecuencia es una condición fundamental de las buenas emisoras, según ya se ha explicado en estas columnas, y tanto más esencial cuanto menor es la longitud de la onda de emisión. Para lograrla se utiliza el oscilador maestro con un paso de acoplamiento en circuito equilibrado y un sistema multiplicador de frecuencia, que permite hacer trabajar al cristal de cuarzo a una frecuencia relativamente baja, y por tanto, a propósito para su funcionamiento correcto. Las oscilaciones de la frecuencia debidas a cambios de temperatura, están prevenidas mediante un termostato que mantiene el cristal a temperatura prácticamente constante y, finalmente, la inestabilidad debida a las oscilaciones mecánicas de las antenas se ha tratado de evitar con el uso de amplificadores de alta frecuencia.

El oscilador maestro lleva una lámpara de 50 vatios de gran factor de amplificación, que trabaja con 300 voltios en placa. El circuito separador está formado por dos lámparas de la misma potencia montadas en "push-pull", que, además de amplificar la salida del oscilador, actúan como una válvula, impidiendo la reacción sobre aquél de los pasos que vienen luego.

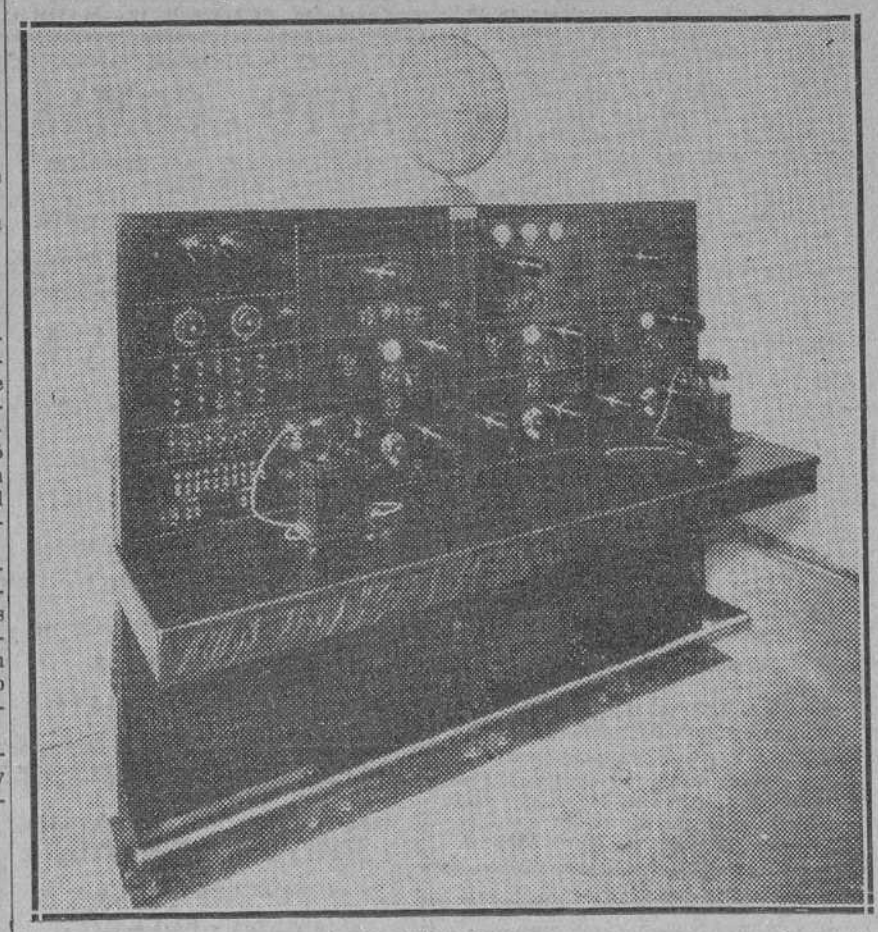

Fig. 3.

Cuadro de entrada y regulación de los circuitos procedentes de los estudios

Pues la radiodifusión ha resuelto este problema sentimental. Los italianos, los ingleses, los alemanes, etc., que viven entre nosotros pueden seguir a diario las vicisitudes de sus respectivos países. Y sentir al unísono sus mismas emociones. Y seguir sus anhelos... Y así no es extraño que, ocasión reciente, se concediera voto a todos los nacionales de cierto país domiciliados en el extranjero, para dirimir una contienda nacional que conocían al día gracias a la "radio".

La aplicación a la radiotelefonía de las ondas cortas y los grandes alcances con ellas obtenidos hicieron pensar en extender estos beneficios no tan sólo a los países de un mismo continente y no muy alejados, como sucedía con las emisoras de radiodifusión de onda media y larga, sino a todos, cualesquiera que fuera su situación en el globo terrestre y su distancia a la emisora. El problema es particularmente interesante para las naciones que tienen colonias o protectorados muy alejados de la metrópoli, y así no es extraño que Inglaterra haya sido la primera en afrontarlo con un sistema que vamos a explicar en este artículo.

Se dividió para eso el Imperio británico en las cinco zonas siguientes:

- Zona I..... Australia.
- Zona II..... India.
- Zona III..... Africa del Sur.
- Zona IV..... Africa Occidental.
- Zona V..... Canadá.

Y se estudiaron cuidadosamente otros tantos sistemas de antenas directrices de tal modo que cada una orientase la radiación sobre una de estas zonas. Con estas ideas se comenzó a fines de 1931 la construcción de la gran emisora de onda corta de Daventry, y el 19 de

Condensadores. — Los condensadores empleados en los radioreceptores pueden ser fijos y variables; ambos pueden ser construídos por los aficionados, pero las dificultades que han de encontrar y el precio, relativamente barato, a que se encuentran en el mercado, hacen más aconsejable su adquisición que su construcción.

Los condensadores fijos están formados esencialmente por un dieléctrico y dos electrodos o armaduras. Como die-

Los primeros están formados por una serie de láminas metálicas rígidas, montadas sobre un eje, que pueden penetrar en otra serie de láminas, también metálicas, fijas. Como dieléctrico se emplea generalmente el aire y algunas veces la baquelita. El perfil de las láminas determina la ley de variación de la capacidad en función del ángulo de rotación. En un principio se cortaban las láminas según sectores circulares (trazo lleno en la figura 2), con lo cual la capacidad era proporcional al ángulo de rotación; pero actualmente se cortan de manera (trazo en elementos en la figura 2) que sea lineal, en función del ángulo, la variación de la longitud de onda, o de la frecuencia en vez de la capacidad.

La figura 3 representa un condensador variable de láminas semicirculares y la figura 4 muestra un condensador de variación lineal en función de la longitud de onda.

Hoy día son casi exclusivamente empleados estos últimos.

Los condensadores variables deslizable suelen estar formados por láminas metálicas rectangulares colocadas fijamente a conveniente distancia entre dos soportes aisladores laterales que comportan unas ranuras, por las cuales puede deslizarse un bloque de láminas rígidas, que constituye la armadura móvil. Sacando más o menos la armadura móvil se varía la capacidad.

Por la forma de funcionar se conocen estos condensadores con el nombre de cajón.

La capacidad de un condensador variable no disminuye hasta cero, sino que siempre queda una capacidad "residual"

eléctrico suele emplearse el papel parafinado o la mica. El papel debe ser de la clase más pura y del espesor más uniforme posible, variando los trozos de 0,007 y 0,02 m/m., con una tolerancia de — 0,001 m/m. Este papel debe quedar libre de impurezas mecánicas, de sales, ácidos o álcalis. Como electrodo se emplean hojas metálicas de pequeñoísimo espesor, unas veces de estaño, y otras de aluminio, las cuales comportan un pequeño porcentaje de antimonio. El espesor de los electrodos fluctúa de 0,012 m/m., a 0,06 m/m. Las hojas de estaño se disponen de manera que las hojas de papel parafinado queden entre las mismas, como enseña la figura 1, en la que 5 y 6 son las hojas de estaño, y 1, 2, 3 y 4, las de papel parafinado.

Los terminales de conexión 7 y 8 son dos láminas metálicas, que se colocan entre las hojas de estaño en la posición más conveniente durante la fabricación. Los condensadores de más de 0,1 microfaradio suelen afectar la forma paralelepípedica, y los de pequeña capacidad suelen afectar la forma cilíndrica.

En los condensadores variables, el más sencillo está formado por una lámina fija y otra móvil, dispuesta delante de aquella, a la que puede aproximarse más o menos por medio de un tornillo, y para evitar todo posible contacto, se dispone entre ambas una lámina de baquelita. A este tipo corresponden los condensadores de compensación, que comportan los modernos condensadores variables. Estos pueden ser giratorios o deslizable.

Los dos generadores de armónicos llevan cada uno una lámpara de 250 vatios, que trabaja como amplificador tipo C, es decir, como amplificador de gran distorsión y dan por ello una corriente de frecuencia doble o triple de la de entrada. El primer paso de amplificación en alta frecuencia está formado por dos lámparas de 500 vatios en "push-pull", con 800 voltios en placa; el amplificador intermedio por dos también en "push-pull" de dos kilovatios con 4.000 voltios en las placas; el primer amplificador de potencia por otros dos de diez kilovatios montados de la misma manera y alimentados en placa con 10.000 voltios; por último, el amplificador final está constituido por cuatro lámparas de 15 kilovatios con la misma tensión de alimentación y un montaje también simétrico. Todos estos elementos están dispuestos en cuatro muebles separados, enlazados eléctricamente por líneas de transmisión.

Para la alimentación se utilizan cuatro motores generadores, que proporcionan los voltajes de filamento y rejilla de todas las lámparas, así como la energía necesaria para los circuitos de mando a distancia, y un rectificador de 10.000 voltios alimentado con la red trifásica de 50 períodos y 220 voltios, y del cual se obtiene la tensión de polarización de las lámparas de los amplificadores de potencia.

Los circuitos telefónicos que vienen de los estudios situados en Londres, entran en un pupitre (Fig. 3), donde el operador dispone de medios para observar el voltaje y calidad de los sonidos recibidos y amplificarlos en la medida necesaria.

Las dos emisoras pueden trabajar con ondas comprendidas entre 14 y 50 metros—21.400 y 6.000 kc.—, lo cual permite usar en cada caso la longitud más conveniente. Por lo común, la estación utiliza las siete ondas y los siete indicativos siguientes: GSA, 49.59 m.; GSB, 31.55 m.; GSC, 31.30 m.; GSD, 25.53 m.; GSE, 25.28 m.; GSF, 18.82 m., y GSG, 16.88 m.

En la figura 4 se ve la posición geográfica de la emisora, con relación a todos los países que trata de servir y las líneas que limitan los haces dirigidos, según los cuales, se orienta la emisión para dar un perfecto servicio de radiodifusión a los vastos territorios del Imperio colonial inglés.

La resistencia equivalente es inferior a 1 ohmio y despreciable ante la de la bobina (a excepción del caso de ondas cortas), a no ser que se trate de condensadores malos, en los que el coeficiente llega a ser del orden de 10 en vez del de 1.

Los haces de ondas cortas dirigidas de Daventry llevan a todas las colonias inglesas las palpitaciones de la metrópoli

Los condensadores producen también disipación de energía a través de las láminas aislantes interpuestas entre las

armaduras de los soportes, arandelas, botones de manobra, etc.

Esta pérdida suele representarse por una "resistencia en serie" en el circuito oscilante, y tiene por valor, según Mesny, el producto de una característica del orden de 1 en los buenos condensadores de aire, por el cociente de dividir el cuadrado de la autoinducción del circuito expresada en milihenrios por la longitud de onda en kilómetros elevada a la potencia 2,8. Este producto viene expresado en ohmios.

La resistencia equivalente es inferior a 1 ohmio y despreciable ante la de la bobina (a excepción del caso de ondas cortas), a no ser que se trate de condensadores malos, en los que el coeficiente llega a ser del orden de 10 en vez del de 1.

Los primeros están formados por una serie de láminas metálicas rígidas, montadas sobre un eje, que pueden penetrar en otra serie de láminas, también metálicas, fijas. Como dieléctrico se emplea generalmente el aire y algunas veces la baquelita. El perfil de las láminas determina la ley de variación de la capacidad en función del ángulo de rotación. En un principio se cortaban las láminas según sectores circulares (trazo lleno en la figura 2), con lo cual la capacidad era proporcional al ángulo de rotación; pero actualmente se cortan de manera (trazo en elementos en la figura 2) que sea lineal, en función del ángulo, la variación de la longitud de onda, o de la frecuencia en vez de la capacidad.

La figura 3 representa un condensador variable de láminas semicirculares y la figura 4 muestra un condensador de variación lineal en función de la longitud de onda.

Hoy día son casi exclusivamente empleados estos últimos.

Los condensadores variables deslizable suelen estar formados por láminas metálicas rectangulares colocadas fijamente a conveniente distancia entre dos soportes aisladores laterales que comportan unas ranuras, por las cuales puede deslizarse un bloque de láminas rígidas, que constituye la armadura móvil. Sacando más o menos la armadura móvil se varía la capacidad.

eléctrico suele emplearse el papel parafinado o la mica. El papel debe ser de la clase más pura y del espesor más uniforme posible, variando los trozos de 0,007 y 0,02 m/m., con una tolerancia de — 0,001 m/m. Este papel debe quedar libre de impurezas mecánicas, de sales, ácidos o álcalis. Como electrodo se emplean hojas metálicas de pequeñoísimo espesor, unas veces de estaño, y otras de aluminio, las cuales comportan un pequeño porcentaje de antimonio. El espesor de los electrodos fluctúa de 0,012 m/m., a 0,06 m/m. Las hojas de estaño se disponen de manera que las hojas de papel parafinado queden entre las mismas, como enseña la figura 1, en la que 5 y 6 son las hojas de estaño, y 1, 2, 3 y 4, las de papel parafinado.

Los terminales de conexión 7 y 8 son dos láminas metálicas, que se colocan entre las hojas de estaño en la posición más conveniente durante la fabricación. Los condensadores de más de 0,1 microfaradio suelen afectar la forma paralelepípedica, y los de pequeña capacidad suelen afectar la forma cilíndrica.

En los condensadores variables, el más sencillo está formado por una lámina fija y otra móvil, dispuesta delante de aquella, a la que puede aproximarse más o menos por medio de un tornillo, y para evitar todo posible contacto, se dispone entre ambas una lámina de baquelita. A este tipo corresponden los condensadores de compensación, que comportan los modernos condensadores variables. Estos pueden ser giratorios o deslizable.

Los dos generadores de armónicos llevan cada uno una lámpara de 250 vatios, que trabaja como amplificador tipo C, es decir, como amplificador de gran distorsión y dan por ello una corriente de frecuencia doble o triple de la de entrada. El primer paso de amplificación en alta frecuencia está formado por dos lámparas de 500 vatios en "push-pull", con 800 voltios en placa; el amplificador intermedio por dos también en "push-pull" de dos kilovatios con 4.000 voltios en las placas; el primer amplificador de potencia por otros dos de diez kilovatios montados de la misma manera y alimentados en placa con 10.000 voltios; por último, el amplificador final está constituido por cuatro lámparas de 15 kilovatios con la misma tensión de alimentación y un montaje también simétrico. Todos estos elementos están dispuestos en cuatro muebles separados, enlazados eléctricamente por líneas de transmisión.

Para la alimentación se utilizan cuatro motores generadores, que proporcionan los voltajes de filamento y rejilla de todas las lámparas, así como la energía necesaria para los circuitos de mando a distancia, y un rectificador de 10.000 voltios alimentado con la red trifásica de 50 períodos y 220 voltios, y del cual se obtiene la tensión de polarización de las lámparas de los amplificadores de potencia.

Los circuitos telefónicos que vienen de los estudios situados en Londres, entran en un pupitre (Fig. 3), donde el operador dispone de medios para observar el voltaje y calidad de los sonidos recibidos y amplificarlos en la medida necesaria.

Las dos emisoras pueden trabajar con ondas comprendidas entre 14 y 50 metros—21.400 y 6.000 kc.—, lo cual permite usar en cada caso la longitud más conveniente. Por lo común, la estación utiliza las siete ondas y los siete indicativos siguientes: GSA, 49.59 m.; GSB, 31.55 m.; GSC, 31.30 m.; GSD, 25.53 m.; GSE, 25.28 m.; GSF, 18.82 m., y GSG, 16.88 m.

En la figura 4 se ve la posición geográfica de la emisora, con relación a todos los países que trata de servir y las líneas que limitan los haces dirigidos, según los cuales, se orienta la emisión para dar un perfecto servicio de radiodifusión a los vastos territorios del Imperio colonial inglés.

La resistencia equivalente es inferior a 1 ohmio y despreciable ante la de la bobina (a excepción del caso de ondas cortas), a no ser que se trate de condensadores malos, en los que el coeficiente llega a ser del orden de 10 en vez del de 1.

Los haces de ondas cortas dirigidas de Daventry llevan a todas las colonias inglesas las palpitaciones de la metrópoli

Los condensadores producen también disipación de energía a través de las láminas aislantes interpuestas entre las

armaduras de los soportes, arandelas, botones de manobra, etc.

Esta pérdida suele representarse por una "resistencia en serie" en el circuito oscilante, y tiene por valor, según Mesny, el producto de una característica del orden de 1 en los buenos condensadores de aire, por el cociente de dividir el cuadrado de la autoinducción del circuito expresada en milihenrios por la longitud de onda en kilómetros elevada a la potencia 2,8. Este producto viene expresado en ohmios.

LA ANTENA SERIE

Condescendencia

Obligado por diversas circunstancias, que no son del caso, asistí hace algunos años a determinada conferencia sobre radiotelefonía. El orador encargado de pronunciar, no muy dúcho en tan difícil materia, y, de añadidura, andaluz—queremos decir exagerado en su expresión—, nos quiso explicar, al detalle, los elementos de que consta una estación radioemisora. Describió, eso sí, con garbo un precioso paisaje de abanico japonés: árboles esbeltos de líneas quebradas, prados azules salpicados de pequeñas lagunas, aguas quietas y grises, pájaros de puntiagudos perfiles. Y, en medio de este conjunto, animándolo, al trazo moderno y sobrio de un edificio aislado cuya blancura aparecía en tan maravilloso emplazamiento como una afirmación de paz. Dentro de aquella casa encantada, ardía inextinguible la llama creadora del genio...

En la conferencia no perdí ocasión de acercarme a su auditorio colmando la medida al intentar describir la forma y el tamaño de la antena emisora. Imaginas—decía—dos castilletes iguales. Altos, muy altos, mucho más altos que la torre Eiffel...

En la primera fila de butacas, observándole y medio muerto de rabia ante semejante exageración, estaba uno de los mejores amigos del orador, al que hizo señas, como Dios le dio a entender, significándole la necesidad de reducir la altura del aludido elemento. Comprendió, al fin, el andaluz "marconizado" la advertencia de su amigo y redujo el tamaño de las torres a la mitad. Nuevas señas y otra rectificación. Así varias veces, dando lugar con ello a que los oyentes, gentes de humor en su mayoría, comenzaran a sonreír y bromear.

Completamente amosado, viéndome perdido, lancé unas palabras, las últimas de su atragantado discurso. "Pero, bueno, señores. ¿E que queréis que lo chiquily zarpen por encima o que la entrempe pa que no haya cuidado de que la rompan?"



"speaker" era su propio marido. Ante lo irremediable, pensó: —Pues ya no corto más sopas. ¡Son muchas "pa" mi sola!

Un receptor apolítico

Hará un par de años que un diputado de la mayoría de las Constituyentes encargó a cierto industrial, bastante vago, la construcción de un receptor radiofónico de esos que se llaman de amigos. Es decir: de confianza. No reparó en precios ni exigió ninguna condición especial. ¡Qué más hubiera querido él que exigir algo! Pero la exigencia es colorario del conocimiento...

Pasaron los días, los meses. El constructor no daba señales de vida. Se cerraron las Cortes y, cinco o seis días después de tan fausto hecho, se presentó en casa del ya ex diputado el, en otro tiempo, esperado técnico, llevando cuidadosamente envuelto el aparato fruto de su trabajo científico.

El "ex" tenía un humor de mil diablos, y, naturalmente, recibió de muy mala gana al industrial. Este comprendió, en el acto, que su obra se quedaba para vestir imágenes.

—¡Dos años esperando a que usted terminase ese cacharrol!—gruñó—. Y ahora, veremos si "pita".

—No tenga usted miedo; este aparato desconoce su filiación política.

Un espíritu práctico

La señora Petra está preparando unas sopas en el comedor de su modesta casa. De una magnífica hozaza corta pacientemente trozos menuditos e iguales. Muy complacida ve la emisión radiofónica, captada por un receptor que su buen marido le regaló el día de su santo.

El pito, agudo y sostenido de la clásica señal de socorro y alarma, causó en ella alguna inquietud al escucharlo de pronto, intercalado, como un gesto de angustia, entre las notas suaves

CARMEN DAVILA
SOMBREROS
VELAZQUEZ, 17
presenta su colección de otoño e invierno

GAMAZO
VESTIDOS - ARRIGOS - SOMBREROS
Presenta su colección
ALCALA, 80. Teléfono 19901.

ESPAÑA

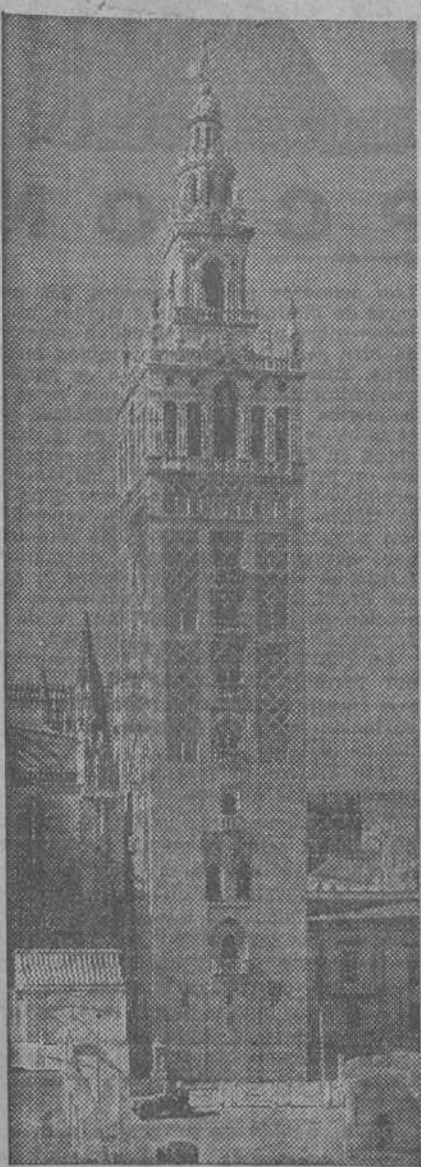

las "An de semana", que permitan a los madrileños amantes del incalculable tesoro turístico de nuestro país, realizar con la máxima economía de tiempo y dinero, pero también con el máximo confort y eficacia, diversas excursiones a los lugares más notables en un mayor radio de acción que el consentido por las excursiones dominicales.

He aquí el programa de las más inmediatas:

4 de noviembre: Salida a las 5 de la tarde para Alcalá de Henares; visita de su magnífica Universidad; breve detención en Guadalajara y Alhambra de Aragón, para cenar y pernoctar en el MONASTERIO DE PIEDRA. Domingo 5, misa en el Monasterio, desayuno y visita de su maravilloso Parque natural, cascadas, criaderos de truchas, etc. Almuerzo extraordinario. Salida a las 5 de la tarde para Madrid, a donde se llegará sobre las 9 de la noche. Todo incluido, en autocar de lujo: 72 pesetas.

11 de noviembre: Salida a las 5 de la tarde para Salamanca; llegada a las 9 de la noche; cena y habitación en el Hotel. Domingo 12, misa, desayuno y visita a la población en el autocar, acompañados de un guía competente. Almuerzo en el Hotel y salida a las 5 de la tarde para Madrid, a donde se llegará sobre las 9 de la noche. Todo incluido, en autocar de lujo: 78 pesetas.

25 de noviembre: Gran excursión de la VUELTA A CASTILLA. Salida de Madrid a las 5 de la tarde, para llegar a La Granja a las 8; cena y noche en el mejor Hotel. Domingo 26, misa, desayuno en el Hotel y visita de las fuentes monumentales y bellos jardines de La Granja. Salida para Segovia, que se visitará detenidamente, continuando para Avila, donde se almorzará; por la tarde visita de la población y regreso a Madrid a las 9 de la noche. Todo incluido, en autocar de lujo: 65 pesetas.

En preparación, las siguientes excursiones:

A BURGOS: Catedral, Cartuja de Miraflores, Monasterio de las Huelgas y Siles.

A CUENCA: La ciudad encantada.

A VALLADOLID: Nuevo Museo de talla policromada, Castillos de Coca y de Fuensalida.

Informes e inscripciones: Oficina de Turismo de EL DEBATE, Alfonso XI, 4; "Viajes Marsán", Carrera de San Jerónimo, 30. Tel. 18804-21231; S. A. T. A., Caballero de Gracia, 60. Tel. 22017; Agencia Sommariva, Pl. y Margall, 12. Tel. 13390.

Conozca usted España

La Oficina de Turismo de EL DEBATE comenzará, a partir del primer domingo de noviembre, una serie de via-

HOTELES RECOMENDADOS

HOTEL LONDRES

Café, 2 (entre Preciados y Carmen)

Teléfono 16490. MADRID.

LO RECOMENDAMOS ENTRE LOS MEJORES

PARK HOTEL

En el lugar más bello de Madrid, un Hotel de lujo con selecto Restaurant. GRANJA, 4. TELÉFONO 42841

HOTEL NACIONAL. Madrid

EL PREFERIDO DEL TURISTA

HOTEL NUEVA YORK MADRID

Recién inaugurado, instalación moderna. PREFERIDO EN MADRID. Avenida Eduardo Dato, 4. Teléfonos 16585-16584-16583.

HOTEL REGINA

Correspondencia de turismo

ABOGADA, 16

Habitaciones desde 5 pesetas. Peseños desde 10. Conocido por su excelente cocina.

Hotel Florencia

BABOUILLO, 28 (segunda Prim) Gran distinción, confort

HOTEL IMPERIAL

Recientemente reformado. Baño y teléfono en todas las habitaciones. El más céntrico de Madrid.

MONTERA, 22. Teléfono 14410

HOTEL MEDIODIA

300 habitaciones desde 5 pesetas. RESTAURANT ECONOMICO

Glorieta de Atocha, 3.—MADRID

Hotel Mont - Thabor

4 Rue Mont-Thabor (Opera Place Vendome) AMPLIADO EN 1932

180 HABITACIONES, 100 BAÑOS. ES EL HOTEL DONDE ENCONTRARÁN TODA CLASE DE FACILIDADES POR SER SU

GERENCIA ESPAÑOLA

OFICINA DE TURISMO de "EL DEBATE"

Alfonso XI, 4

Dirección solicita informe gratuito de un viaje. Detalles complementarios. Remítase sello de respuesta.



Excursión al Monasterio de Guadalupe

El próximo sábado, día 28 de octubre, salida de Madrid a las cuatro de la tarde, llegando a Guadalupe a las nueve; cena y habitación en el Monasterio. Domingo, día 29, misa solemne, desayuno, visita al Monasterio, almuerzo y excursión a los alrededores, saliendo para Madrid a las cinco de la tarde, adonde se llegará sobre las diez de la noche.

TODO INCLUIDO, EN AUTOCAR DE LUJO: 55 PESETAS. Inscripciones: EL DEBATE, Alfonso XI, 4; "Viajes Marsán", Carrera de San Jerónimo, 30, teléfono 18804, y S. A. T. A., Caballero de Gracia, 60, teléfono 22017.

COMO SE PRACTICA EL TURISMO EN EL EXTRANJERO

La obra realizada por los ferrocarriles alemanes durante el día del partido de Nuremberg

Pocas personas se darán cuenta de la gigantesca obra que estaban llamados a cumplir los ferrocarriles alemanes durante los días 1 hasta el 4 de septiembre próximo pasado, en que hubo que transportar dentro de esos cuatro días a casi un millón de personas.

Varías semanas antes del gran acontecimiento al saberse la fecha fija en que debía tener lugar, comenzaron los preparativos de los ferrocarriles, que nada improvisan y que sólo obedecen al lema "seguridad ante todo", que domina en todas sus acciones, desde la Dirección general hasta el último mozo de tran. Por esta razón fué menester, en primer lugar, perfeccionar casi todas las instalaciones ferroviarias en Nuremberg, a fin de adaptadas a las exigencias del caso, hubo que incorporar nuevos desvíos en las vías férreas, aumentar el número de instalaciones de telecomunicación y señales, en fin, el sinnúmero de requisitos indispensables para asegurar el perfecto funcionamiento de todo el servicio.

Cuán enorme habrá sido el trabajo efectuado, se desprende, sin embargo, de modo elocuente, examinando algunas cifras con que hubo de contar la empresa. Para transportar a los participantes en las fiestas del partido nacionalsocialista, fué preciso poner en servicio 340 trenes especiales, fuera de los 470 trenes ordinarios del itinerario diario. A este movimiento hay que añadir el servicio de carga, pues la movilización de las provisiones para el enorme contingente humano reunido en Nuremberg era una de las tareas más difíciles de cumplir. Las locomotoras de los trenes especiales que llegaban hasta de los rincones más apartados del país, hicieron un recorrido aproximado de 325.000 kilómetros en total, lo que equivale a ocho recorridos alrededor de la tierra, siguiendo la línea ecuatorial. Y semejante hazaña se realizó dentro de cinco días y medio. Las locomotoras de estos trenes especiales recorrieron durante este tiempo 800.000 quintales de carbón, consumiendo más o menos 800.000 hectolitros de agua. Los trenes especiales ocuparon para su desvío 130 kilómetros de vía. El personal se componía de 700 hombres para el servicio de locomotoras y de 1.200 hombres para todo el servicio restante.

En 1.500 itinerarios especiales se indicaba el recorrido por cada kilómetro, las llegadas y partidas; y los turnos de los empleados y obreros estaban previstos exactamente hasta por minuto.

Las pocas cifras que citamos darán una idea de la magnitud de la obra realizada, tanto más cuanto que todo el movimiento se desarrolló en el mayor orden y sin que se produjera ni el menor accidente o desborde. Nuremberg fué un éxito pleno en todos sentidos.

NOTAS DE TURISMO

PEREGRINACIONES

Junta Nacional de Peregrinaciones

Esta Junta prepara una gran peregrinación a Roma, con motivo de la próxima canonización de la Beata Bernardeta de Lourdes, permaneciendo cinco días en la Ciudad Santa y deteniéndose en Lourdes al regreso de la peregrinación.

También está organizando otra peregrinación a Tierra Santa, con objeto de pasar el día de Nochebuena en Belén, visitando Italia, Egipto, Tierra Santa, Turquía, Rodas, Grecia y Francia.

Y para el próximo Gran Congreso Eucarístico de Buenos Aires, que se celebrará durante el mes de octubre del año 1934, la referida Junta Nacional, realizará la Peregrinación Nacional, realizándose el viaje en uno de los primeros trasatlánticos del mundo.

RESTAURANT FRONTON JAI-ALAI

Coolma vasca. ALFONSO XI, 6. — Teléfono 19225.

Fiestas del Pilar

Han terminado las tradicionales fiestas en Zaragoza. Un año más, el espíritu de peregrinación y hacinamiento, que está perjudicándonos gravemente, ha logrado que el magnífico Rosario General, universalmente afamado y atractivo máximo de las fiestas, no saliese a la calle. Tampoco la gran retreta militar y la solemne diana, anunciando el comienzo del día grande, se ha consentido rindiera su hermoso tributo a las puertas del Pilar, como se ha hecho tradicionalmente. No evade el pueblo zaragozano que cuanto es y significa lo debe exclusivamente a la Virgen del Pilar.

Una peregrinación popular

El Instituto Español de Turismo, en su constante deseo de seguir todas las inspiraciones de sus numerosos socios y amigos del público que tan considerablemente frecuenta sus interesantes excursiones, y ateniéndose, por otra parte, a su espíritu eminentemente democrático, ha organizado una Gran Peregrinación Popular a Roma, con motivo del Año Santo, y a la que, por su economía excepcional, podrán acudir todas aquellas personas que no lo hicieron hasta ahora por escasez de tiempo o el coste más elevado de las anteriormente organizadas. Esta peregrinación, absolutamente desprovista de todo carácter turístico, pues irá a Roma y volverá directamente, sin más detenciones que las indispensables para no fatigar a los viajeros, que no pernoctarán en ruta, permanecerá en Roma cuatro días, para ganar el Jubileo, visitando las cuatro Basílicas, y serán recibidos en audiencia privada por Su Santidad. En otro lugar de esta misma página encontrará el lector los precios, verdaderamente excepcionales, para asistir a multitud de devotos, e incluso sabemos de varias personas pudientes que, siguiendo las indicaciones de nuestro excelentísimo Prádo, doctor Elijo, sufragán caritativamente lo a gastos de tantos católicos que, deseando fervientemente ir a Roma para ganar el Jubileo, carecen de los medios para lograrlo. Actualmente se encuentran en Roma una gran peregrinación de obreros parados de Inglaterra, que han visitado al Santísimo Padre; esta peregrinación ha sido organizada y subvencionada por varias personas pudientes de Londres.

Norddeutscher Lloyd Bremen

El hermoso trasatlántico "SIERRA VENTANA" saldrá de Santander y Gijón el día 20 de octubre y de La Coruña y Vigo el día 21 de octubre próximo para Habana, Veracruz y Tampico, admitiendo pasajeros. LLOYD NORTE ALEMÁN. Agencia general Madrid, CARRERA SAN JERONIMO, 33. Teléfono 13515

bor los precios, verdaderamente excepcionales, para asistir a multitud de devotos, e incluso sabemos de varias personas pudientes que, siguiendo las indicaciones de nuestro excelentísimo Prádo, doctor Elijo, sufragán caritativamente lo a gastos de tantos católicos que, deseando fervientemente ir a Roma para ganar el Jubileo, carecen de los medios para lograrlo. Actualmente se encuentran en Roma una gran peregrinación de obreros parados de Inglaterra, que han visitado al Santísimo Padre; esta peregrinación ha sido organizada y subvencionada por varias personas pudientes de Londres.

Excursión a Valencia

Autocar de lujo. Lunes, 23 octubre. 37 pesetas. INSTITUTO ESPAÑOL DE TURISMO Eduardo Dato, 11. Teléfono 13127.

Canonización de la Beata Bernardeta

"El Grupo Valenciano a Roma", organizado con la aprobación del excelentísimo señor Arzobispo, ha dispuesto una gran peregrinación del día 2 al 17 de diciembre próximos, con el siguiente itinerario: Valencia, Lourdes, Niza, San Remo, Génova, Roma, Asís, Florencia, Padua, Venecia, Milán, Turín, Niza, Barcelona y Valencia. Precios, en primera clase, 1.100 pesetas; tercera clase, 615. Los peregrinos harán escala en Lourdes, para oír misa en la gruta el domingo día 3 de diciembre; visitarán Niza, San Remo y Génova a la ida; en Roma permanecerán los días 6, 7, 8 y 9, visitando la Ciudad Santa durante dos mañanas, en cómodos "autocars". Asistirán a una audiencia pontificia y a la solemne ceremonia de la canonización de la Beata Bernardeta Soubirou. Visita a las Basílicas de Roma, para ganar el Jubileo. De regreso, se detendrán en Asís, para visitar las Basílicas; permanecerán un día completo en Florencia; en Padua serán conducidos hasta la Basílica de San Antonio; en Venecia permanecerán igualmente un día completo, otro día completo en Milán, medio día en Niza, Turín; una mañana libre en Niza, y llegada a Barcelona el día 17, domingo, donde oírán misa y desayunarán, marchando inmediatamente para Valencia. En los precios anteriormente indicados se hallan incluidos todos los gastos. Para inscripciones e informes dirigirse a "Hospitalidad Valenciana de Nuestra Señora de Lourdes", Edificio Arzobispal, Valencia. Esta peregrinación será acompañada en todo momento por un director espiritual.

"Atlantic Motor Oils" LUBRIFICANTES. Un tipo para cada coche. La mejor calidad en cada tipo. "ATLANTIC" S. A. E. Los Madrazo, 36. Madrid

Valencia del Cid

El Instituto Español de Turismo, con sus excursiones entre Baleares y Madrid, ofrece ocasión propicia de dar a conocer la tercera capital de España, "la huerta europea de los naranjales", la ciudad de la alegría, como la llamaban los árabes, contemplando, al propio tiempo, La Seo con sus puertas de los Apóstoles, su Miguelete y su cimborrio, y el suntuoso Colegio del Patriarca. Después de admirar las torres de Segorbe, la puerta de Cuarte y la célebre Lonje de la Seda, así como el Grao, uno de los más importantes puertos de España, se puede visitar la inmortal Sagunto, donde Aníbal, en el año 219 antes de Jesucristo, acudió a la segunda guerra púnica, con su campamento, el teatro antiguo, mientras se disfruta del dulce clima valenciano, se saborean las deliciosas frutas y el afamado arroz y se escancian los ricos vinos de su suelo.

Peregrinación a Roma

con motivo de la Canonización de la Santa de Lourdes y de las fiestas de Nuestra Señora de Guadalupe, el 29 de diciembre. Informes gratuitos: Junta Peregrinaciones, Pl. Margall, 12.—MADRID.

AUTO - GOMAS

NEUMATICOS - ACCESORIOS ACEBITES. GOYA, 40. Teléf. 58375. MADRID.

Viajes Marsán. S. A.

Carrera San Jerónimo, 30. Tels. 18807-21231

AÑO SANTO EN ROMA

Viajes "a forfait" (con todos los gastos incluidos)

Antes de emprender viaje no deje de solicitarnos. PRESUPUESTO GRATIS

"MAHOR - EXPRES"

ofrece al turista con sus "DAIMLER - PULLMAN" espléndidamente dotados de calefacción, "gas" y "water", el máximo "comfort" en los viajes por "autocars" servidos por esta Empresa.

LA SEGURIDAD DEL VIAJERO

Precios y condiciones ventajosas, para excursiones colectivas. Oficinas: Francisco Silveira, 84, moderno.—Tel. 50255.

PLUS ULTRA

COMPAÑIA ANONIMA DE SEGUROS GENERALLES. Dirección: Madrid.—Plaza de las Cortes, 8. Sucursal: Barcelona.—Ronda de la Universidad, 17.

Capital suscrito	4.000.000
Reserva	2.500.000
Sinistros pagados hasta 31 de diciembre de 1931	12.695.664,69
Vida.—Incendios.—Accidentes.—Responsabilidad civil.—Maquinaria.—Robo.—Motín.—Mobiliario.—Marítimo.—Transportes.	
Autorizada la publicación por el Servicio de Inspección de Seguros y Ahorros en 6 de octubre de 1932.	



El pasado domingo realizamos felizmente la anunciada excursión a Lagartera. En un magnífico "autocar", con todas sus plazas cubiertas y que mantuvo durante todo el día una excelente velocidad, llegamos a Talavera para oír misa y visitar seguidamente una importante fábrica de Cerámica; almorzamos en el Parador Nacional de Oropesa, solícitamente atendidos por su directora la distinguida y luminosa señorita de Páramo, y por la tarde admiramos los luminosos vistosos de una boda en Lagartera. De regreso se nos sirvió la merienda en Talavera, y llegamos a las nueve de la noche a Madrid.

PEREGRINACION DE PENITENCIA A ROMA

CLASE UNICA. TODO COMPRENDIDO: 355 PESETAS. INSTITUTO ESPAÑOL DE TURISMO — Eduardo Dato, 11. Teléfono 13127.

AUTOMOVILISMO

De cómo se protege y fomenta el turismo por carretera, basta conocer una reciente disposición del Gobierno Italiano, en la que se exige de la tasa de circulación durante noventa días, a todos los automóviles importados en Italia a partir de la presente concesión. En España siquese, por el contrario, oportuno para que determinadas "autocars" circularan, impunitamente, por las carreteras.



Un coche excepcional para turismo

Cuando el trasatlántico "Paris", de la French Line, llegó a Europa recientemente, llevaba el primer "De Soto" como motor flotante, embargue autosemant antes de salir, en un concurso americano para el coche de línea y resultados más deportivos, donde fué premiado el "De Soto", el organizador del concurso obtuvo de la Compañía dar una vuelta por Europa acompañado de este primer ejemplar. La fotografía muestra a los pasajeros del trasatlántico mirando este primer coche antes de ser embarcado.

Sociedad Anónima de Transportes Automóviles

S. A. T. A. Caballero de Gracia, número 60. Teléfono 22017

Alquiler de autocars a tanto el kilómetro. Organización de excursiones a "forfait"

Auto engrase Torroella

Plaza del Angel, 8, y Cava Baja, 1. Cartuchos y efectos de caza, pesca, sport y viaje.

COMO SE VIAJA POR ESPAÑA

Sirvan estas líneas, al propio tiempo que de salutación, de invitación para venir a visitar a España, el país más bello e interesante de Europa. Sus paisajes, plétricos de luz y de encanto; sus monumentos magníficos, de los más variados estilos y caracteres; sus jardines, sus castillos, sus monasterios, su clima ideal, su tipismo y su folklore, producto de las más variadas civilizaciones de tiempos pretéritos: todo es en España encantador, todo atrae y subyuga en este país.

El Patronato Nacional del Turismo ha cuidado de que el turista pueda disfrutar, con todo lujo y confort, de esas cualidades privilegiadas de España, y cada extranjero que cruce sus fronteras es un huésped de honor, al que el P. N. T. cuida de complacer y atender.

En las capitales y poblaciones importantes de España y en las principales del extranjero, el P. N. T. ha montado una red completa de Oficinas de información, en donde pueden obtenerse, "gratuitamente", toda clase de folletos, guías, itinerarios por ferrocarril o carretera, datos sobre hoteles y balnearios, excursiones y cuantas informaciones pueda necesitar, en su idioma respectivo, el turista que visite el país.

Dichas Oficinas contestarán por correspondencia todas las consultas que reciban sobre información local.

España se pone a la cabeza de las naciones lecheras por la perfección de sus métodos

Merced a la leche de vacas de los Sindicatos Agrícolas Montañeses (S. A. M.) con sus envases inviolables y su fabricación en polvo. Unos 15.000 litros de producción diaria en la cooperativa de Renedo. Una obra social magnífica y un formidable adelanto industrial. Poderosos filtros centrífugos limpian la leche de bacterias y gérmenes patógenos

A pocos kilómetros de Santander, a sólo veinte por la carretera general que de la capital de la Montaña viene a Madrid, y a un tiro de piedra de la línea del ferrocarril del Norte, en las mismas aguijas de la estación de Renedo, unos edificios nuevos, limpios, y una alta chimenea blanca, con tres letras enigmáticas—S. A. M.—son la muestra externa de una gran obra cooperativa campesina, que representa un envidiable progreso social y un gran adelanto industrial. Nos lo evidenciarían las naciones que hasta ahora figuraban a la cabeza del mundo lechero, por la perfección de sus métodos para industrializar el sabroso producto.

S. A. M. quiere decir Sindicatos Agrícolas Montañeses. Nos apresuramos a traducirlo, porque en este abuso desconsiderado de la paciencia del público lector, que se hace constantemente por entidades obreras, sociales y políticas, reduciendo las denominaciones a un conjunto de iniciales y creando así nuevas palabras, con las que, por cierto, acaso no gana el idioma, sino que pierde, desde luego ahorramos tiempo, pero perdemos también la claridad.

Pero S. A. M. se ha popularizado. Se sabe lo que es. Significa una leche excelente en envases inviolables que son "garantía de pureza y salvaguarda de la salud", como repiten con estruendo los altavoces de la "radio" y los anuncios de los periódicos. Es, como también se dice, la leche en el bolsillo; la comodidad para llevar el sabroso producto al campo y a la oficina. Y lo agradable es que tras de su progreso industrial existe una institución cooperativa católica y social.

Santander o el equilibrio

Santander, la provincia de pura estirpe castellana y vieja cuna y vivero de Castilla, mar y puerto de reyes castellanos y emperadores españoles, es hoy una de las provincias más ricas y más equilibradas, de las que mejor perspectiva presenta para cualquier apostólico trabajo en el orden social o para una sana propaganda y organización en el político. ¿Cuántos tesoros escondidos encierra todavía la equilibrada Montaña! Podría dar una nota de serenidad, como sus hermanas las provincias del secano de Castilla, si encontrara la "mano del genio que supiera arrancársela".

Por fortuna, en los campos ya vive una organización social. La Federación de Sindicatos Agrícolas Católicos que ha encontrado sus apóstoles y sus nombres en personas como los señores Santos, Cereceda, etc., y en don Lauro Fernández, el canónigo santanderino, diputado de las Constituyentes y hoy ya ex diputado, que sólo aspira a volver a "sus soledades" agrarias, de las que tuvo que saltar a la política. Y ahora, a sus soledades vuelve. Soledades, por cierto, que, en curiosa paradoja, están bien acompañadas de todos los campesinos de la Montaña, entre los cuales es merecidamente popular la figura de don Lauro.

Fabricantes y lecheros

Santander es, sin duda, la provincia lechera más rica de España. Justo es reconocer que el gran desarrollo del ganado vacuno con destino a la producción láctea, se debe a la iniciativa de fabricantes suizos que comenzaron a instalar en la Montaña fábricas de leche condensada y de otros productos, y a diversos industriales españoles, que empezaron a recoger la leche de las vacas montañesas para enviarla con destino al consumo de diversas ciudades españolas y muy principalmente de Madrid.

Pero también es cierto que después las relaciones entre fabricantes y lecheros, entre transformadores y ganaderos no han sido siempre buenas, y sobre todo, cabe preguntar si las instalaciones que compañías extranjeras, nacionalizadas en España, levantaron en los valles montañeses, no podrían haberlas hecho los mismos productores por medio de una organización cooperativa.

Cabe preguntar esto antes, porque ahora ya nos encontramos la respuesta en la organización cooperativa de los Sindicatos Agrícolas Católicos Montañeses.

La Cooperativa

Al constituirse la Cooperativa se compró la patente de unos envases especiales y excelentes, ya popularizados en toda España. Fueron diversos directores de los Sindicatos Católicos Montañeses a los Estados Unidos, para realizar allí todas las pruebas que les convenciesen de la bondad del invento que en España importaban. El resultado de esas pruebas fué magnífico. La leche pudo conservarse sin alteración, envasada en Nueva York para consumirla en Santander.

Y pensaron entonces en Renedo de Piélagos, nombre poético, que corresponde con las bellezas del valle en que está enclavada esa fábrica, que el curioso viajero puede ver desde el ferrocarril a la izquierda, y desde la izquierda a la derecha, cuando desde la antigua corte de la Nación se llega a la también antigua corte veraniega de España.

Limpieza por todas partes

De la carretera, un pequeño camino conduce a la fábrica. Una terraza multitud de envases lecheros, chorros de agua y de vapor. Obreros trabajando con "monos" blancos; limpieza por todas partes. Están lavando los envases. Si esto se hace con los "cacharros" de los campesinos; si de manera tan limpia se los trata cuando se los devuelven, ¿cómo será lo demás?

Las sensaciones de blancura y de limpieza por todas partes nos acompañan. Sillas amplias, ventiladas; cristaleras, tubos, máquinas, tolvas, calderas, cuadros eléctricos. Dijérase, por la complejidad de las instalaciones, que no nos encontramos en una industria rural, aunque la gran limpieza de todas ellas



En el centro: Vaca montañesa de fina estampa. Arriba: A la puesta del sol, vuelve el ganado. Abajo: En la paz del remanso, cabe al viejo puente, las vacas abrevan

Fots. Marqués de Santa María del Villar.

es el producto del ordeño entero de la vaca sana, bien alimentada, alojada y ordeñada con limpieza, y sometida después a constantes cuidados, desde el momento del ordeño hasta la entrega al consumidor. "Una leche — añaden —, que sea pura higiénicamente, pero que no sea pura higiénicamente, no es una buena leche."

La leche recogida en los envases esterilizados se transporta precintada hasta la fábrica, y allí, al entrar, se cata y se separan muestras para su análisis. Una vez que la leche está admitida, se refrigera a dos grados sobre cero, por frío artificial, con lo que queda la leche estabilizada hasta el momento de su pasteurización. Después de esta primera "prueba del frío", empieza la leche a ser filtrada. Por cierto que si se filtrase con guata, aparecería, por lo menos en una muestra examinada a la ligera, la leche completamente limpia de impurezas. Pero si luego se la sometiera a una filtración en filtro centrífugo, se vería un depósito de impurezas que, examinadas al microscopio, estarían formadas por restos orgánicos

de todas clases y una elevada proporción de bacterias y de gérmenes patógenos, entre ellos los bacilos de la tuberculosis. Para evitar esto, S. A. M. filtra la leche en su fábrica con poderosísimos filtros centrífugos, de los cuales sale ya para la pasteurización.

¿Qué es la pasteurización?

La pasteurización hace inofensiva la leche. Se matan en ella todas las bacterias portadoras de enfermedades, como los bacilos del tífus, de la tuberculosis, las bacterias del grupo Coli, que causan las diarreas y otros trastornos intestinales.

Más la pasteurización no es el hervido, y así no altera el olor, el color, el sabor, ni suprime las vitaminas ni las vitaminas que tiene la leche en el estado fresco. Tampoco se altera la grasa, la lactosa, ni las bacterias favorables que la leche contiene y que facilitan su digestión y contribuyen a formar una flora intestinal que es absolutamente necesaria en el organismo humano. Es decir, que conserva todas las cualida-

des de la leche cruda y ninguno de los graves inconvenientes de ésta.

Al terminar la pasteurización, ya la leche pasteurizada se refrigera con energía hasta un grado sobre cero, nada más, y después que esta refrigeración se ha verificado, se precinta a los envases en esos conocidos cucuruchos, de los cuales puede pasar directamente a la boca del consumidor.

La leche así tratada no necesita hervirse y puede ser bebida tal como se compra en la tienda.

La leche "empaquetada"

Pero la gran novedad que los Sindicatos Agrícolas Montañeses han lanzado es la de los cartuchos, en los cuales puede decirse que se empaqueta a la leche. Ya son populares los cucuruchos de la leche S. A. M. Veamos cómo se fabrica.

Se necesita un papel blanco, muy puro y hecho con pasta procedente de fibras de madera de abeto. Este papel llega en rollos a la fábrica, donde se imprime con los colores verde y amarillo combinados, y se corta para que pase en seguida a las máquinas que fabrican los envases. Es curioso ver el funcionamiento de una de estas máquinas. Recuerda mucho a los aparatos que, para hacer cajetillas, existen en algunas fábricas de tabaco.

Un complicadísimo movimiento de engranajes y palancas hace que surjan varillas que son como dedos metálicos, dobladores del papel, que se adaptan a las más difíciles y caprichosas formas. Dijérase que estas máquinas imitan a un monstruo y extraño inválido del trabajo que, con sus miembros postizos, lograrse hacer filigranas a través de sus dedos metálicos o de las palancas de sus brazos.

La máquina arrolla el papel sobre un molde en forma de tronco de cono e inmediatamente le ajusta a la base inferior una tapa, que forma el fondo. Ya está hecho el envase, sólidamente construido.

Luego es menester parafinarlo, lo cual se logra en otra máquina, con parafina, refinada y calentada, completamente insoluble en la leche, inodora e insípida. Como la parafina se aplica en los envases supercalentados, al mismo tiempo que los impermeabiliza los esteriliza.

Los envases, después de enfiados al abrigo del aire para que no se contaminen, pasan a la máquina de llenar y cae en ellos la leche sin que roce para nada con el aire exterior. Las filas de los envases, ya llenos, van saliendo de la máquina y pasando por debajo de una cerradura, que los coloca una chapa de metal con tal dureza, que es ya imposible abrirlos sin romperlos. Así llega al consumidor. Sobre esa misma chapa metálica, una indicación con un nombre del día de la semana; quiere decir que los envases deben consumirse en esa fecha, y que no se deben comprar cuando ella resulte atrasada.

La leche en polvo

Mañana el progreso industrial de los Sindicatos Agrícolas Montañeses ha forjado un nuevo producto. Perfectísima, comodísima es la "leche empaquetada". Pero sabido es que la leche de vacas al natural tiene, por término medio, un 87 por 100 de agua. ¿Por qué transportar tal cantidad de agua inútil? ¿No sería mejor obtener de la leche todas las substancias sólidas, llevarlas éstas con la máxima comodidad y el peso mínimo y rehacer luego la leche añadiéndole agua, pero en el lugar donde fuera a consumirse?

Esta idea tan sencilla ya surgió en la mente humana hace más de una centuria, pero ha fracasado por la imposibilidad industrial de lograrla en forma conveniente. La industria, hasta ahora, se limitó generalmente a evaporar tan sólo una parte del agua, no toda, y así se creó la "leche condensada".

Más la leche condensada, que se conserva en sus botes de hoja de lata, tiene que haberse calentado a temperatura superior a los cien grados, es decir, es leche hervida y, por lo tanto, modificada profundamente en sus propiedades naturales. Además, es preciso que lleve azúcar si en lugar de adoptar el procedimiento del calor se adopta el del frío para fabricarla, o sea, que se la condensa a baja temperatura. El azúcar desempeña el papel de antiséptico e impide la putrefacción.

Se ha conseguido, al fin, y en la fábrica S. A. M. está montada la más perfecta instalación de España, obtener leche pulverizada con eliminación absoluta del agua. El peso de la leche de vacas

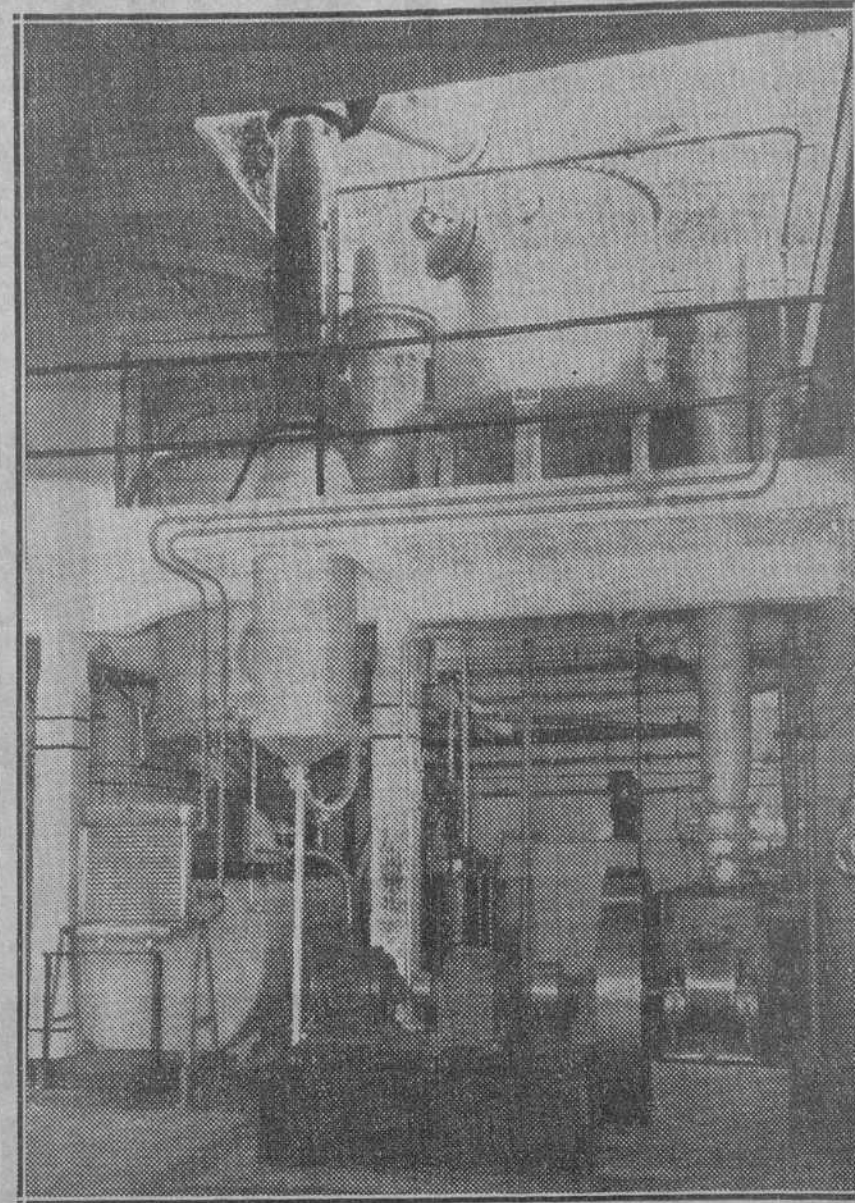

Calderas, tuberías, motores; compleja instalación para obtener la leche en polvo

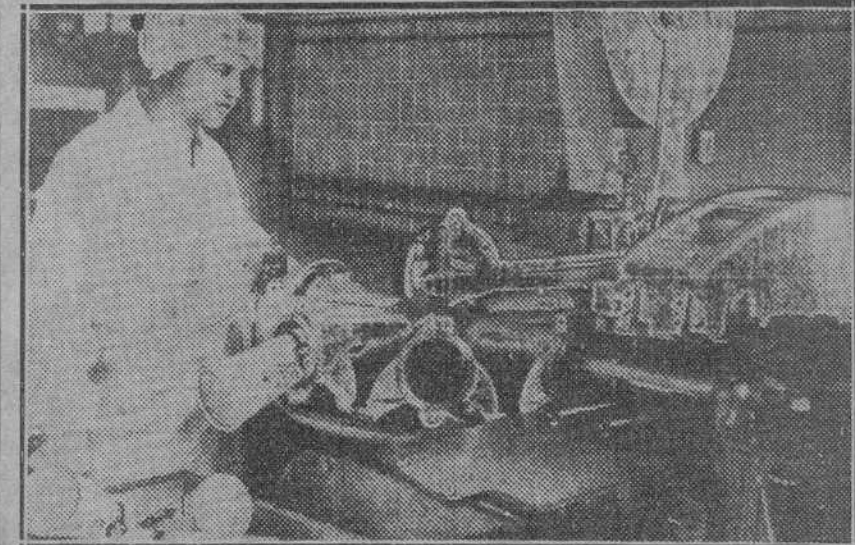

Los ya populares cucuruchos de la leche S. A. M. salen despedidos de la máquina que los fabrica por una corriente de aire comprimido

se reduce a una novena parte del que tiene en su estado natural. No hay más que añadir la cantidad de agua corriente para que la leche quede regenerada en el lugar del consumo.

La leche en polvo se fabrica en los Sindicatos Agrícolas Montañeses, con distintas cantidades de grasa, e incluso se llega a suprimir ésta porque así conviene para el empleo de aquella en las panaderías confiterías y pastelerías. También se utiliza en las fábricas de galletas y de pastas para sopa y, sobre todo, en la fabricación de cremas y helados en general.

Complicadísima, a primera vista, la costosa instalación para fabricar leche en polvo. Damos en un grabado el conjunto de la instalación: calderas para condensar la leche, manómetros indicadores de presión, una torre para desecarla, con poderosas computas, y una gran cámara con sus blancas paredes y sus limpios suelos, donde, como nieve, va cayendo la leche para ser recogida por unas aspas y empujada a una tolva, de donde sale ya para ser envasada.

Se aleja el visitante de la fábrica de Renedo sin esa sensación angustiosa con

que se sale de las grandes instalaciones industriales: Altos hornos, fundiciones, fábricas de cemento, minas. Al contrario, el ánimo va tratamente impresionado por aquella visión de limpieza y de blancura que se respira en la industria rural montañesa.

Aquí está el porvenir de España; en industrializar la agricultura. En Santander, son los mismos cooperadores los que, en gran parte por sus familiares, han proporcionado el personal de su propia fábrica. Son ganaderos que alternan el trabajo industrial con el cuidado de sus vacas.

Nada hay de proletarización ni de pauperismo. Y, sin embargo, se crea una riqueza inmensa. Son miles de duros los que al día ingresan por las vetas que de la leche S. A. M. se realizan.

El día que logremos industrializar los campos de España, no con exóticas creaciones, que necesitan la protección del arancel, sino con industrias indígenas, nacidas del mismo suelo en que se obtienen los productos que han de transformarse, habremos dado un paso de gigante para la riqueza, la prosperidad y la paz social de España.

VENTA en Farmacias: 5 pesetas caja de 24 dosis.

VENTA en Farmacias: 5 pesetas caja de 24 dosis.

VENTA en Farmacias: 5 pesetas caja de 24 dosis.

VENTA en Farmacias: 5 pesetas caja de 24 dosis.

VENTA en Farmacias: 5 pesetas caja de 24 dosis.

VENTA en Farmacias: 5 pesetas caja de 24 dosis.

VENTA en Farmacias: 5 pesetas caja de 24 dosis.

VENTA en Farmacias: 5 pesetas caja de 24 dosis.

VENTA en Farmacias: 5 pesetas caja de 24 dosis.

VENTA en Farmacias: 5 pesetas caja de 24 dosis.

VENTA en Farmacias: 5 pesetas caja de 24 dosis.

VENTA en Farmacias: 5 pesetas caja de 24 dosis.

VENTA en Farmacias: 5 pesetas caja de 24 dosis.

VENTA en Farmacias: 5 pesetas caja de 24 dosis.

VENTA en Farmacias: 5 pesetas caja de 24 dosis.

VENTA en Farmacias: 5 pesetas caja de 24 dosis.

VENTA en Farmacias: 5 pesetas caja de 24 dosis.

VENTA en Farmacias: 5 pesetas caja de 24 dosis.

VENTA en Farmacias: 5 pesetas caja de 24 dosis.

VENTA en Farmacias: 5 pesetas caja de 24 dosis.

VENTA en Farmacias: 5 pesetas caja de 24 dosis.

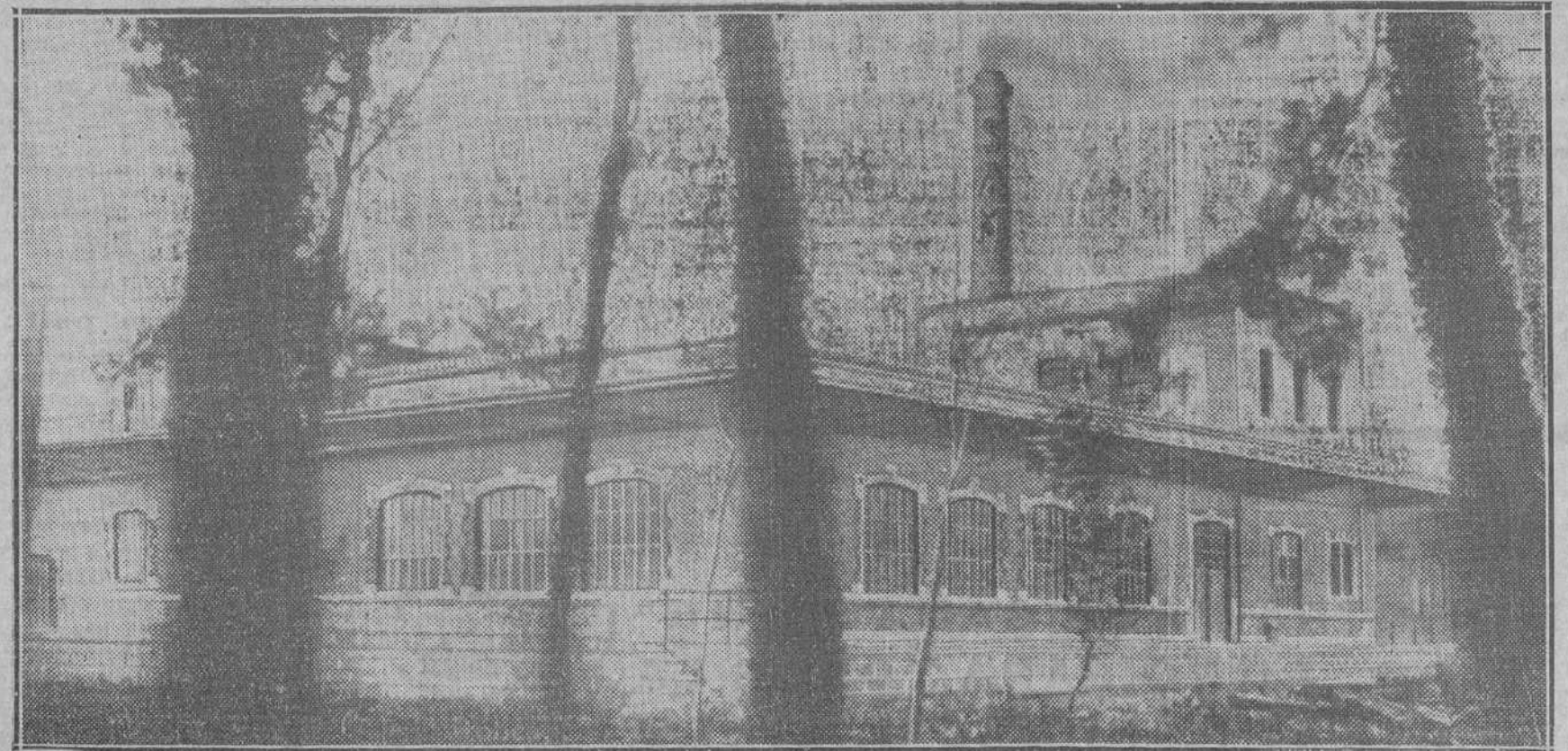

Una construcción amplia, limpia, moderna, sencilla. Una alta chimenea blanca, con sólo tres letras: S. A. M.

¡NERVIOSOS!
Basta de sufrir inútilmente gracias a las acreditadas **Grageas Potenciales del Doctor Soivre** que combaten de una manera cómoda, rápida y eficaz la **Neurastenia** (en todas sus manifestaciones), dolor de cabeza, cansancio mental, pérdida de memoria, vértigos, fatiga corporal, temblores, dispepsia nerviosa, palpitaciones, histerismo y trastornos nerviosos en general de las mujeres y todos los trastornos orgánicos que tengan por causa su origen agotamiento nervioso. Las **GRAGEAS POTENCIALES DEL DR. SOIVRE** más que un medicamento son un alimento esencial del cerebro, medula y todo el sistema nervioso, regenerando el vigor sexual propio de la edad, conservando la salud y prolongando la vida; indicadas especialmente a los agotados en su juventud por toda clase de excesos, a los que verifican trabajos excesivos, tanto físicos como morales o intelectuales; deportistas, hombres de ciencia, financieros, artistas, comerciantes, industriales, pensadores, etc., consiguiendo siempre con las Grageas Potenciales del Dr. Soivre todos los esfuerzos o ejercicios fácilmente y disponiendo el organismo para repantardos con frecuencia y máximo resultado, llegando a la extrema vejez, y sin violentar al organismo, con energías propias de la juventud. Basta tomar un frasco para convencerse de ello. Venta a 6,50 pesetas en todas las principales farmacias de España, Portugal y América.

NOTA.—Dirigiéndose y enviando 0,25 pta. en sellos de correo para el franqueo a Oficinas LABORATORIO SOKATARO, calle del Ter, 16, Barcelona, recibirán gratis un librito explicativo sobre su origen, desarrollo y tratamiento de estas enfermedades.

Cine

"La Hermana Blanca"

Una opinión autorizada

El obispo de la diócesis de Los Angeles y San Diego, ante quien se pasó en prueba privada la película titulada "La Hermana Blanca", hizo las siguientes manifestaciones, una vez visionada esta película:

"No muy entusiasmado que digamos acepté la invitación para ver "La Hermana Blanca", producida en los estudios de la Metro-Goldwyn-Mayer. Me imaginaba que se trataría simplemente de otro "film" mediocre con algunos toques eclesiásticos para atraer a las personas de tendencias religiosas. Decir que quedé sorprendido es poco. Estaba realmente asombrado y mi entusiasmo aumentaba a medida que avanzaba la proyección. La Metro-Goldwyn-Mayer merece el reconocimiento de todos los católicos por su honrado y triunfal intento de presentar los ritos e ideales de la Iglesia tal como son.

Aun teniendo en cuenta solamente sus méritos artísticos, esta producción recibirá el aplauso unánime de los aficionados al "cine", y es, a mi juicio, una de las pocas películas que todo buen

El compositor F. Wackemann ha resuelto este problema sirviéndose de los temas musicales más en boga en aquellos tiempos, adaptándolos y orquestándolos de nuevo y seleccionando trozos de Offenbach, Lecocq y Audrah, compositores célebres en los tiempos de la emperatriz Eugenia. Con todo esto, ha logrado plenamente hacer revivir en la música de "Yo... y la Emperatriz" todo el encanto de aquellos dichosos tiempos de las crinolinas. La única excepción es el estupendo vals, de factura moderna, original de F. Hollander.

"PÁPRIKA"

El tercer programa garantizado de la Opera

El lunes se presentará en el "cine" de la Opera su tercer programa garantizado de la temporada. Base de él es la superproducción "Páprika", joya de la cinematografía alemana importada a España por las exclusivas Carlos Stella.

"Páprika" es un "film" que ha triunfado de un modo destacado en cuantas ciudades ha sido presentado. Es un "film" admirable, ameno, gracioso y amable, interpretado por una nueva actriz ex-



Lilian Harvey, deliciosa intérprete de la superproducción de la Ufa "Yo... y la emperatriz", que mañana se estrenará en el Palacio de la Música (Foto U. F. A.)

interrumpida de personajes hacían este "film" no asequible para nuestro público en su idioma original. Comprendiendo así el popular escritor Amichatis, ideó una versión española, escribiendo el nuevo diálogo y dirigiendo su sincronización. Se rodeó de una gran compañía española y el gracioso actor Rafael Arcos prestó su voz a Max Dearly con tan rotundo acierto que se recibe la ilusión de ver actuar en la pantalla al popular actor.

"El amor y la suerte", "film" realizado por Monty Banks (el conocido "Posturitas" de las antiguas películas cómicas americanas) y redoblado en español por Amichatis, es una película desopilante, de traza gruesa; una gran astracana cinematográfica en la que los motivos cómicos se amontonan, se entrelazan en rápida sucesión sin que cesen un momento las carcajadas.

Max Dearly y Rafael Arcos (dos en uno; figura y voz) conseguirán con "El amor y la suerte" el triunfo cómico del año.



Fritz Kamper, el gracioso actor, en la película "Manolesco", que inauguró anoche el nuevo Cine Madrid (Foto E. C.)

LA RISA ENCANTADORA DE "SUSANA TIENE UN SECRETO"

¿Cuándo van a reír las películas españolas?—preguntaba un crítico cinematográfico, harto ya de que los productores españoles situaran la acción de todos sus "films" en un ambiente sombrío y fatalista.

Las películas españolas no podían reír, sencillamente porque carecían de intérpretes capaces de encarnar bien una escena cómica. Ha sido preciso que el "cine" hablado descubra valores como Rosita Díaz y Miguel Lígero,



Conchita Montenegro y José Crespo en una escena de la superproducción española "Dos noches", perteneciente a la Spanish Productions (Foto S. P.)

UN LIBRO DE FREIXES

"La cinematografía en España"

El director de la revista barcelonesa "Arte y Cinematografía", Joaquín Freixes Sauri, decano de los escritores de "cine" nacionales, ha publicado su esperado libro "La cinematografía en España".

El nuevo libro, indispensable para todo profesional, y aun para todo aficionado al cine, es la



Una escena llena de ternura de "Las dos huerfanitas", que desde mañana lunes se proyectará en el Cine Barceló (Foto Filmófono.)



Martha Eggerth en el "film" "El amor de la Prensa", que se estrena mañana en el Cine de la Prensa (Foto Filmófono.)

para que la pantalla española ría la risa jugosa y perfumada del arte español. Orpheo Film, con Benito Perojo, son los primeros productores españoles que imprimen en nuestra pantalla el encanto sugestivo de un asunto risueño, de grata y elegante frivolidad, gentilmente cómico.

Para obtener el máximo éxito



Una emocionante escena de la maravillosa película "La Hermana Blanca", superproducción Metro Goldwyn, que mañana se proyectará en la pantalla del aristocrático Callao (Foto M. G. M.)

cristiano tendrá gusto en presentarlo.

A esta opinión autorizada, en lo que se refiere al fondo moral de la película, se añaden los elogiosos juicios de la Prensa extranjera que proclamaban a "La Hermana Blanca" como uno de los "films" más bellos y emocionales

cepcional. Franziska Gaal, artista hija de la estepa húngara, que une a su belleza y su gracia, unas extraordinarias condiciones para ser una primera figura en el cine.

Junto a la joven Gaal, descubrimiento máximo de la temporada, actúa en "Páprika" el saladísimo

página anterior, ayer se abrió al público el nuevo Cine Madrid.

Construido en el lugar en que se hallaba el salón del mismo título, el nuevo local es una sala espléndida, dotada de comodidades y "comfort" y decorada con elegante estilo y depurado gusto.

Ayer noche se celebró la inau-

También fué muy aplaudido el programa inaugural, que no hemos de prejuzgar ahora, y en el cual figura como base de cartel la película alemana "Manolesco", seleccionada de su exclusiva por el mismo Ernesto González.

El acto fué una grata fiesta cinematográfica, promesa de la que constituyó ayer la inauguración pública del Cine Madrid.

"El amor y la suerte"

Sobre una fantasía cinematográfica de Seymour Hicks, el productor francés Jacques Haik ha confeccionado esta hilarante comedia, uno de los éxitos más des-

"Las dos huerfanitas", en Barceló

La acción discurre en el París de la época próxima al romanticismo, de las pelucas empolvadas, de las casacas, de las ostentosas "soirees". El París pintoresco de los rufianes y mendigos, los duques de honor, de las hidaigas aventuras, donde con los tipos depravados contrastan almas de virtud excelsa y acrisolado sentimiento cristiano. Y copiamos del juicio crítico de un diario madrileño: "... intensidad dramática, interés constante, ternura, emoción. Toda la gama más pura del sentimiento en enlace con la grandiosidad moral, porque la cinta es en sí misma una lección moral en muchos aspectos. La resignación, la caridad, el amor maternal, la nobleza, la pureza, triunfando de toda la gama oscura de las pasiones y las miserias. Y por añadidura el acento místico del valor cristiano, de la oración y la silueta primorosa y fina de esa figura alada, generosa y santa de la hermanita de la caridad..."

En una palabra, una película que parece creada para rendir un tributo a la Fe y a la Caridad cristiana.

DOS HORAS DE CARCAJADAS le esperan en FIGARO

"EL AMOR Y LA SUERTE"

"Film" cómico en español, con la voz de Rafael Arcos, Joaquín Montero, Juana Espín y 72 artistas españoles

Exclusivas CINESPARA

recopilación más extensa y completa que puede desearse de todos los aspectos de la actividad cinematográfica en nuestra patria.

En sus planas, además de las casas editoras, alquiladoras y lista de todos los cinematógrafos, hasta los más insignificantes, con los aparatos de proyección sonora de que se sirven, figuran otros muchos elementos indispensables, como son Agencias artísticas, consignadores de películas, artistas, fabricantes de butacas, carbonos, cajas de hojalata, construcción y reparación de máquinas, cine "amateur", cristales anunciadores, guías de directores técnicos y artísticos, carteleras, dibujantes especializados, estereotipia, escenógrafos, entidades profesionales, estudios cinematográficos de "pose", doblado y sonorización, fotograbado, laboratorios para tiraje de copias, fotógrafos, toma de vistas, mecánicos electricistas, montajes de películas, forrado de car-

tasados de la pasada temporada en el suntuoso Rex de París. Max Dearly, el más gracioso y popular de los artistas parisinos, hace en "El amor y la suerte" una creación extraordinariamente cómica.

La abundancia de situaciones en las que la nota caricaturesca asoma espontánea y oportuna; la sucesión de graciosos equívocos; el diálogo chispeante; la movilidad

CALLAO

Estrena mañana lunes uno de los grandes acontecimientos de la temporada 1933-1934

LA HERMANA BLANCA por Helen HAYES y Clark GABLE

La más perfecta pareja de actores en la más bella historia de amor escrita jamás

de los conseguidos por el cine en su nueva modalidad.

La versión que se presentará el lunes en el Callao es la original, dialogada en inglés y con títulos en castellano.

Seguramente "La Hermana Blanca" será uno de los grandes éxitos de la temporada, pues en todos sus aspectos supera a la edición muda que hace unos años constituyó uno de los más resonantes triunfos del séptimo arte.

actor Paul Horbiger, cuyo nombre va unido a recientes éxitos.

A no dudar, la presentación de "Páprika" y de su protagonista, Franziska Gaal, será también en Madrid una verdadera revelación.

El "cine" Madrid

Como ya anunciamos en nuestra

guración privada para los profesionales y la Prensa.

Cuanto asistieron al acto hicieron grandes elogios de las condiciones del popular cine.

Su gerente, el veterano cinematógrafo Ernesto González, recibió muchas felicitaciones, que se hicieron extensivas al decorador, señor Martínez Garí, por el acierto en su obra.

La música de "Yo... y la Emperatriz"

La música ocupa un lugar preponderante en "Yo... y la Emperatriz", producción UFA, de Erich Pommer, que estrenará el lunes en el Palacio de la Música.

La acción del "film" se desarrolla en París y Saint-Cloud, durante el Segundo Imperio; era, pues, difícil escribir una partitura moderna que evocara perfectamente el ambiente de la época.

KLANGFILM

SUMINISTRA PARA CADA "CINE" SU TIPO, PERO PARA TODOS LA MISMA INSUPERABLE CALIDAD

KLANGFILM

Barceló

Mañana lunes 23 en 1.º extraordinario film SUPERPRODUCCION DE SELECCIONES FILMOFONO

LAS DOS HUERFANITAS

EL TRIUNFO DE LA FE Y DE LA CARIDAD CRISTIANA

La resignación, la caridad y el amor maternal triunfa de toda la gama oscura de las pasiones y las miserias

Una gran película

"Huerfanos en Budapest", la primera película producida por Jesse L. Lasky para Fox, es una de las obras más interesantes y más emocionantes que se han visto en la pantalla.

Presenta una sencilla y dulce historia de amor, que se desarrolla entre dos huerfanos en un ambiente de peligro y a la par de imponderable belleza.

Además de Loretta Young y Gene Raymond, trabaja en la película un simpático chiquillo, que ya hizo su debut cinematográfico en "Vidas truncadas". Se llama Wally Albright.

Miguel Fleta

El célebre cantante Miguel Fleta nos anuncia que dentro de unos días comenzará el rodaje



Un momento del "film" "Páprika", que mañana se estrena en tercer programa garantizado en el Cine de la Opera (Foto C. E.)

de una película interesantísima, titulada "Miguelón", para la INDEX FILM, dirigida por Adolfo Asmar, en la que interpretará un papel difícil. Después de cumplir su compromiso con esta empresa cinematográfica, Miguel Fleta emprenderá una larga "tournee" teatral por Europa, visitando Francia, Austria, Hungría, Polonia, Grecia, Egipto, Constantinopla, etcétera, con un repertorio variadísimo, como "Bohème", "Tosca", "Carmen", "Rigoletto"...



Una graciosísima escena del "film" "Soltero inocente", con el bebé Leroy, que sigue llenando todos los días el Cine Capitol (Foto Paramount.)

CAPITOL
Teléfono 22229
El "as" del optimismo y del buen humor
Triunfa todos los días como nunca
Es un "film"
PARAMOUNT
Grandes conciertos por la Orquesta CAPITOL
NOTA: Mañana lunes, cambio de la primera parte del programa de "cine".

Una gran producción hispana
"UNA VIUDA ROMANTICA"

"La mejor película realizada en el idioma español".
Tal es el elogio que ha merecido la última producción de Catalina Bárcena, después de ser proyectada en Nueva York en sesión privada, ante los directores de la FOX y varios críticos de renombre.

La obra de Gregorio Martínez Sierra es singularmente hermosa, y el diálogo de José López Rubio, chispeante y gracioso. Los decorados son de extraordinaria riqueza, particularmente aquellos pertenecientes a las escenas del baile de artistas.

Por otra parte, Catalina Bárcena realiza una labor maravillosa. Trabaja como nunca había trabajado hasta ahora, y su actuación en esta película supera por mucho su ya notable labor en "Mamá" y "Primavera en otoño".

Colaboran con ella en la película los conocidos artistas Luis Alonso, Mona Maris, Julio Peña, Juan Toren y María Calvo.

"Una viuda romántica" es una de las grandes producciones que presentará la Fox durante la próxima temporada.

Películas notables

"El manco de botica", historia de un manco de farmacia que quiso ser millonario, hará olvidar con sus escenas agradables el mal humor de todos los espectadores. También deberemos su estreno próximo a SELECCIONES FILMOFONO, "La acaparadora de los éxitos". Está interpretada por Fiorella, Duvalles, Aquistapace, Alerme, Lucien Brulé, Mona Goya. "El manco de botica" llenará de risas todas las salas de los cinematógrafos españoles.

"En nombre de la ley" es la mejor película detectivesca que se ha rodado hasta ahora. La ley contra sus enemigos. Y ha sido escrita por el maestro de los novelistas policíacos. En ella pueden admirarse escenas llenas de interés: París, Montmartre, la Costa Azul, Marsella, etc. Como es natural SELECCIONES FILMOFONO la presentará en España próximamente.

"Una cliente ideal", es una película llena de gracia desbordante.

Mirval, André Lefaur, Prince, Kerri, Noel, Darzal, etc. Gracias a SELECCIONES FILMOFONO podremos conocerlo pronto.

"Una noche en la gran ciudad".

Avenida
Mañana lunes 23 octubre
3.ª SEMANA
KING-KONG
El mayor éxito de la técnica
3 PTAS.
TARDE Y NOCHE
Sice-Radio Pictures

"El diamante Orlov", "Aviones y fieras", "La vida de los Cartujos", "Campeón de mi amor", etc., todos ellos asuntos muy interesantes, aparecerán pronto en las pantallas españolas. SELECCIONES FILMOFONO prepara cada uno de sus estrenos.

UN "FILM" DE ALEXANDER KORDA TRIUNFA EN PARÍS

El "film" dirigido por Alexander Korda por cuenta de la LONDON FILMS PRODUCTIONS y para distribución de los ARTISTAS ASOCIADOS, "La vida privada de Enrique VIII", está actualmente batiendo todos los "records" de recaudación en París. Según noticias, fidedignas esta película, que describe las aventuras matrimoniales del soberano, apodado el "Barba Azul" de Inglaterra, ha causado verdadera sensación, obteniendo el mayor éxito entre todos los "films" presentados este año. La obra es presentada con gran riqueza, tanto decorativa como técnica, presentando los más hermosos trajes copiados de auténticos documentos. Charles Laughton en el papel de Enrique VIII realiza una soberbia creación en esta página sangrienta y suntuosa de la historia de Inglaterra, llevada a la pantalla de un modo magistral.

SAM GOLDWYN HARA UNA NUEVA VERSION EN DOS DE SUS "FILMS" MUJOS

Samuel Goldwyn tiene intención de hacer una nueva versión de "Stella Dallas" (Y supo ser madre) y "Dark Angel", que presentará UNITED ARTISTS. Ronald Colman y Vilma Banky interpretarán "Dark Angel", y se está buscando un doble para el papel en que Belle Bennett hizo una gran creación en "Y supo ser madre".

COLISEVM
MAÑANA ESTRENO
LOS TRES MOSQUETEROS
BLANCA MONTEL
AIRE FRESCO GIRARD
Nueva versión sonora en francés con títulos en español
EXCLUSIVA
RIESGO-FILM

sentará UNITED ARTISTS. Ronald Colman y Vilma Banky interpretarán "Dark Angel", y se está buscando un doble para el papel en que Belle Bennett hizo una gran creación en "Y supo ser madre".

¿Quiere usted llevarse bien con su esposa? Vea
El amor de uniforme
divertidísimo vodevil
con MARTA EGGERTH
y GEORGE ALEXANDER
Lunes, ESTRENO
Prensa
Selecciones ECA

J. J. LETSCH SE HACE CARGO DE LA DIRECCION DE LA NUEVA ENTIDAD IBERICA FILMS, S. A.

Hemos sabido que J. J. Letsch ha asumido desde hoy la dirección general de la Ibérica Films, S. A., nueva entidad que ha sido formada hace poco en España para la distribución y producción de "films" y explotación de teatros. El señor Letsch no es un desconocido en España, porque, como se recordará, durante tres años fue

ALKAZAR
TRIUNFO!
HUERFANOS en BUDAPEST
POR LORETTA YOUNG y GENE RAYMOND

gerente de la Metro Goldwyn Mayer de nuestro país. De España fué mandado por la Metro Goldwyn Mayer a la América del Sur, donde, especialmente en la Argentina, ha explotado material de dicha Compañía, y de esta manera ha adquirido una gran experiencia de los negocios en general, en los países hispano-parlantes. Tan pronto como el señor Letsch

"EL ORDENANZA"

Muy en breve IBERICA FILMS estrenará en los principales salones del país la película "El ordenanza", inspirada en la famosa novela del mismo nombre de Guy de Maupassant. La película es dirigida por V. Tourjanski y el papel principal lo encarna la gran artista francesa Marcelle Chantal. Para los "cines", a los cuales les pueda interesar, esta película será editada en español. Para los "cines" que la prefieran hablada en el idioma original, el francés, la tendremos con títulos superpuestos en español.

LA GRAN DUQUESA ALEJANDRA, EL ULTIMO EXITO DE FRANCIA

Ibérica Films, S. A., la nueva entidad que se ha formado desde hace poco para la producción y distribución de películas de nues-



La eximia actriz Catalina Bárcena, maquillándose para interpretar "La viuda romántica", de Martínez Sierra, que pronto veremos en Madrid

idad cinematográfica, denominada Ibérica Films, S. A., cuyo local social estará instalado en Barcelona, rambla de Cataluña, 88.

Los propósitos de esta nueva entidad son los siguientes:

La distribución en España de películas cinematográficas de carácter internacional.

La explotación de teatros en España.

La producción en España y distribución en el mundo entero de películas habladas en español.



Lord Buckingham, uno de los personajes de la película "Los tres Mosqueteros", que mañana lunes se estrena en el Cine Colisevm (Foto R. F.)

tro país, anuncia como primera novedad "La Gran Duquesa Alejandra".

Esta película es interpretada con suma maestría por María Jeritza, la reina de la opereta vienesa. Este "film" fué realizado en Viena con el máximo de lujo y con la acostumbrada habilidad que los vieneses tienen para las películas de esta categoría. Además de las bellas canciones de



Max Dearly en una escena de su gran creación cómica, dialogada en español, "El amor y la suerte"

Escena de hondo misticismo; momento de sublime fervor, maravillosamente logrado por su director, Fernando Roldán, en la película española "Sobre el cine", que pronto admiraremos en Madrid (Foto U. C. E.)

CATALINA BARCENA
La Viuda Romántica
G. MARTINEZ SIERRA

La fabricación y distribución en España de películas de propaganda comercial.

Uno de los directores de la nueva entidad, con quien hemos tenido el gusto de hablar, nos ha comunicado que se trabaja activamente en la preparación de las primeras cintas que editará Ibérica Films. El conjunto de producción abarca un número de cinco "films", seleccionados, de los mejores escritores españoles. Estas cintas serán "filmadas" con los adelantos técnicos de los grandes estudios extranjeros, y la organización comercial de la entidad permitirá que sean explotadas en todas las naciones, realizando con ello una labor patriótica y de propaganda de nuestras costumbres e idioma.

También se propone Ibérica Films explotar salones cinematográficos en España, estando en trato con varios de ellos para empezar en breve.

Como vemos, la nueva firma viene dispuesta a ser una de las primeras en el ramo cinematográfico.

la deliciosa PAPIKA
Franziska Gaal
PAPIKA
con sus travesuras
PAPIKA
y el sabio naturalista
PAPIKA
Paul Hörstiger
PAPIKA
con su colección de ronas
PAPIKA
harán las delicias del público
PAPIKA
en la comedia musical
"PAPIKA"
que se estrenará mañana en el
CINE DE LA OPERA
GRAN PROGRAMMA GARANTIZADO
presentado por
Carlos Stella

te y situaciones de gran comicidad e interés. En dicho "film" Elvira Popesco y René Lefevre hacen las delicias de todos los públicos, acompañados por Helene Robert, Marcelle Monthil, Yvonne

Lea usted nuestra sección de anuncios por palabras. En ella encontrará numerosas ofertas interesantes

Eddie Cantor puede decirse que los estudios de UNITED ARTISTS, se convierten en Eldorado de la belleza, del encanto y de la alegría, el punto de reunión de las muchachas más hermosas de la tierra.

haya empezado con sus nuevas ocupaciones, nos expondrá los detalles de los planes de las futuras actividades de la Ibérica Films, S. A., que, según nos ha dejado entrever, serán muy vastas.

Franz Lchar, María Jeritza canta en esta película el gran aire de la ópera Aida. "La Gran Duquesa Alejandra" se estrenará muy en breve en los mejores salones del país.

Ibérica Films, S. A.
El día 12 del próximo pasado mes quedó constituida ante don B. Fausto Navarro y Azpeltia, notario en Barcelona, una nueva So-

CINE IDEAL
Mañana, lunes
Del prado a la arena
por JUAN BELMONTE
y la deliciosa comedia musical
EL BOAILE



Figura y Ambiente

CONSULTORIO DE HIGIENE Y TOCADOR

¿Qué es el kaolin? Esta pregunta nos la hacen casi todas las consultantes, al mismo tiempo nos dicen: ¿Cómo se prepara esa misteriosa mascarilla de belleza? Son tantas las veces que hemos repetido estas instrucciones, que deberíamos contestar: "Vayan ustedes a la Administración de EL DEBATE y pidan los números atrasados que traen insertadas nuestras recetas." Pero veo que algunas de nuestras bellas lectoras fruncen el hocico y se enfadan por nuestra falta de amabilidad. Como, por el contrario, queremos que todas estén contentas, vamos por última vez a ampliar lo que se sabe actualmente acerca del kaolin.

El nombre de kaolin se deriva del chino kaolín, "alto", y ling "colina". Se da este nombre al lugar de donde se extrae en China esta arcilla. Químicamente es un silicato de alúmina. Se la llama también tierra de porcelana, y con ella se fabrican las bellas porcelanas de Sevres, Limoges, etc. En España lo emplean los ceramistas como mezclas de sus pastas. Sus propiedades detergentes han sido ensayadas en los principales Institutos de belleza del mundo para endurecer los tejidos blandos, a los que da una firmeza juvenil. Estira el cutis, suprimiendo las arrugas. Tiene la especial propiedad de extraer de los poros las espinillas y sustancias extrañas en ellas introducidas al maquillarse (pólvos, cremas y colorates). Es maravilloso para borrar el maquillaje de la cara. Suprime la efélides y manchas pigmentarias (pecaes, etc.). Después de la aplicación de esta mascarilla queda un cutis limpio, suave y aterciopelado, con una frescura incomparable. Hay muchas personas que no necesitan pintarse, ni darse ninguna crema ni polvo después de su aplicación. Pero si quisiera la cara pálida, no hay inconveniente en que se use un poquito de colorate (fórmula de Marichu de nuestro anterior consultorio). El kaolin debe ser químicamente puro, casi nada arcilloso, o sea exclusivamente silicato de alúmina. Hay algunos kaolines poco plásticos, cuyos resultados no son tan buenos como los procedentes de China y muy purificados.

En general puede decirse que nada se ha descubierto para la piel de la mujer como el kaolin. Nada realiza la limpieza como el kaolin, teniendo, como hemos dicho, la propiedad de vitalizar y rejuvenecer los tejidos. Es, pues, su uso no solamente recomendable, desde el punto de vista estético, sino muy útil por sus propiedades higiénicas de "limpieza absoluta de los poros", favoreciendo la transpiración.

Fórmula de la mascarilla de kaolin.—Kaolin seco, químicamente puro (muy plástico), 300 gramos. Borato de sosa, 5 gramos. Alumbre calcinado polvo, 5 gramos. Goma tragacanto, 3 gramos. Mézclase en polvo finísimo, impalpable, tamizando bien. Esta fórmula la despacharán en una farmacia.

EL ARTE DE EMBELLEGERSE
Cómo resaltar sus encantos, cómo ocultar sus defectos. Fórmulas y consejos. Pesetas 6. Arte del Masaje Facial. Cultura física del rostro. Pesetas 6. Estas obras las sirve, contra reembolso, la Librería "Pro-Cultura". Apartado 9.019. MADRID.

Procedimiento para preparar la mascarilla de kaolin:
Primero. Suave masaje dos minutos con vaselina simple.
Segundo. Compresas muy calientes durante cinco minutos. Renovadas en la cara, frente y barbilla.
Tercero. Después de secarse bien, se hace una pasta firme como una pomada espesa, con una cucharada grande de kaolin y agua común. Se extiende sobre la cara, frente, barbilla, nariz, etc., dejando libres los ojos y labios, formando como una mascarilla. Se deja secar sin hacer ningún gesto. Transcurridos treinta o cuarenta minutos, cuando está completamente seca la pasta, se quita con una toalla, empapada en agua caliente. Durante este tiempo se nota claramente como un estiramiento de la piel.
Cuarto. Lávase la cara, finalmente, con agua abundante muy fría. Mejor agua de hielo.

Para endurecimiento de los tejidos blandos, siganse las mismas instrucciones. También puede emplearse para el blanqueado y embellecimiento de las manos.
Los resultados son siempre buenos, pero desde luego influye mucho la calidad del kaolin. Puede usarse sin ningún inconveniente a diario, especialmente por las que tienen que corregir grandes imperfecciones, pero lo más corriente es usar la mascarilla dos veces a la semana.

Luz (Madrid).—Ese depilatorio que empleó su hermana no estaba bien preparado, pues sus resultados son siempre seguros. Pero, qué diabluras ha hecho usted con su carita! Esos constantes tirones de los pelos con las pinzas la han provocado una dermatosis, y puesto que es poco velluda, vamos a dar a usted una fórmula científica y lenta, que no es un depilatorio, pero que atenúa el crecimiento del vello, lo va haciendo cada vez más fino, y si se sigue unos meses, puede hasta lograrse su desaparición total. La fórmula es del célebre dermatólogo doctor Sabouraud. Acetato de talio, 0,30 gramos. Oxido de cinc, 2,50 gramos. Vaselina, 20 gramos. Lanolina, 5 gramos. Agua de rosa, 5 gramos. Aplicaciones, al acostarse, de una leve capa, dejándolo toda la noche. (Téngase en cuenta de que el acetato de talio es un poco tóxico y debe evitarse el que entre pomada en la boca.) Para corregir esos defectos lea lo que decimos sobre el kaolin.

Señorita Franco.—No podemos encargarnos de lo que nos encomienda. Suprima la esencia y emplee lo demás, y le dará resultado.

Una donostiarra entusiasta de EL DEBATE.—Para la limpieza del cutis ya hemos indicado hoy lo mejor. En cuanto a las verruguitas, para que desaparezcan, tomar a largas temporadas algún específico adecuado. Ese depilatorio virgen de que me habla, se aplica fundiéndolo y aplicándolo caliente (cuando no quemar) sobre la cara. Después de enfriarse, se tira fuertemente y arrastra tras de sí todo el vello. Deja la cara muy limpia de vello, mejor que con los depilatorios químicos, pero es bastante doloroso.
Una española de corazón.—¡Pero que va usted a usar peluca! No sea usted coarde, y si emplea con gran constancia el tratamiento energético recomendado en



Modelo visto con y sin abrigo. Es de lana angora color "beige", guarnecido con garras de astracán. De esta misma piel son el chaleco, con cuello de lana, el sombrero, la corbata que sirve de cuello al abrigo y el interior de los guantes. Si se da la vuelta a éstos, forman un manguito negro

Nuevas tendencias y caprichos de la moda

El interés de los vestidos se concentra ahora en la espalda; allí figuran todos los detalles y adornos del atavío femenino. Los chalecos de hombre, adoptados como prendas para la mujer

LOS NUEVOS MODELOS SE DISTINGUEN POR SU CORRECCION

Que la moda se haya cansado de la silueta que ideó para la mujer al aborrecer la primavera última, es cosa que no puede maravillarnos, acapostros, como no nos tiene, a sus caprichos y genialidades.

En oportuna crónica de aquellos días dijimos: "Esta primavera florecerán los nombres de las mujeres." Y así fue. Y como efecto de tal causa vino la invasión de volantes grandes y pequeños, rizos y fruncidos prominentes, hombreras como charreteras marciales, que encuadraban la parte alta del busto, dando a la mujer marcado aire militar. Y en los vestidos de noche, vaporesas guarniciones plegadas de gasa y tul, plumas y verdaderas guirnaldaes enhiestas de lindas flores. De entre ellas emergían, comunicándose aún mayor encanto, preciosas cabezas de mujer. Pero, ¡ay!, eso fue no más lejos que en la primavera. Hoy con el poeta podríamos decir:

"A florecer las rosas maduraron, y para envejecer florecieron".
Efectivamente, las empinadas flores sobre los hombros y cuantos adornos se inventaron para marcar el obligado alzamiento, pasaron ya. No quiere decir esto que se hayan proscribió las flores del indumento femenino. Afortunadamente, nuestra página especial cesará esa alarmante caída del pelo.

Gloria Enriquez (Las Palmas).—Para engordar, un régimen rico en féculas, mantequilla, mucha leche, grasas y dulces. Si tiene impaciencia, a pesar de los tónicos que toma, procure salir al campo, y en ese clima tan hermoso, aprovechar el sol; tomar algunos baños de sol generales, y encontrará en seguida esa fuerte activación de su organismo, estimulado por la helioterapia, que realiza verdaderos milagros. Respecto a su cutis, deje una temporada de pintarse y emplee el kaolin.
Maria Victoria.—Queda contestado hoy lo que desea; para esos granitos también la irá muy bien.
Una rubia de ojos negros.—Primera pregunta: Eso lo encontrará en algún manual de gimnasia higiénica. Segunda: Lo mismo. Tercera: El kaolin y después, duchas de agua muy fría en abundancia. Cuarta: Las fajas de goma las usan hoy muchas mujeres, y algunos trastornos de circulación, además, y otras cosas peores, son debidas a ese afán de estilizar la línea. Es natural que con la edad vaya usted "ensanchando bastante". Es una ley biológica en la mujer, y todo lo que se haga contra ello va contra la propia salud. Para evitar ese engrasamiento haga una vida activa, pues esa vida sedentaria que lleva es muy perjudicial. Como pocas grasas, féculas ni azúcares. Lo mejor, que vaya a un buen médico, especializado en nutrición, y que la ponga en plan de alimentación.
Lina (Galicia).—Quedará usted muy contenta.
Luis PALACIOS PELLETIER

Ahora, ¿quién hubiera podido presumir?, el interés de los vestidos se concentra en la espalda. Y hasta tal punto se extrema esta nota, que a veces aquellos diríanse equivocadamente colocados al revés. En la espalda se han dado cita en la actualidad los lazos, el vuelo de los tejidos, las caídas de las echarpes de piel y los mil detalles con que se engalanan los atavíos femeninos. En muchos modelos de tarde, de gran sencillez por delante, apenas interrumpida si son de lamilla, por ancho cinturón de cuero, cae por detrás y hasta la altura de la cintura un rectangular pedazo de tela anchamente bordeado de piel, que suele armonizar con el color del vestido. Y ha tenido esto, por lo visto, tanta aceptación entre los modistos, que lo han repetido en multitud de modelos.
Patou, no contento con dotar a sus creaciones de esa especie de capa posterior, repitela en algunas hacia la mitad de la falda, a manera de túnica. Si se usa esto a que tienen cola los trajes de noche, se habrá conseguido que adquiera el máximo interés el lado de atrás de los vestidos. Interés que resalta aún más por la sencillez perfecta de la parte delantera.
Por esta vez la moda se presenta muy correcta. Y debemos congratularnos de ello, máxime cuando no siempre ha podido afirmarse de ella otro tanto. En más de una ocasión hemos oído lamentaciones de personas sensatas, a juicio de las cuales, siempre faltaba tela a los vestidos o por arriba o por abajo. Hoy no puede decirse tal cosa, pues la moda es tan correcta en un sentido como en otro. Por arriba sube los escotes cuanto puede y, por regla general, acapota los vestidos en cuellos rectos y tan altos, que tocan a veces en el mentón. Es correcta también por abajo, pues la figura se alarga más y más, hasta terminar, si los trajes son de noche, en colas verdaderas.
Otra gran novedad de la moda es también la importancia que ha decidido que tengan las caderas. Para conseguirlo, ciñe las chaquetitas en la cintura, pero les da amplitud a partir de ella en los vuelos de los faldones. Y no sólo las chaquetitas; en muchos modelos de noche se ha marcado también la nueva tendencia con volantes o lazos, pinzas o fruncidos. En uno de esta clase, de raso verde Nilo, ajustado en la cintura y que sigue ceñido hasta las rodillas, un ancho volante del mismo tejido, más alto por delante que por detrás, ensancha las caderas, marcando la nueva silueta. En los abrigos ésta queda también señalada.

LA COCINA

Este preparado de filetes de lenguado es plato clásico y figura como especialidad de la casa en la carta del Café de París, de Biarritz.
La mayoría de los españoles que frecuentan dicha playa son verdaderos Gourmets en el Restaurante del nombre que llevan estos lenguados, y creo muy interesante dar a conocer esta receta, deseando, al mismo tiempo, complacer algunas señoras que desearan conocer la fórmula de tan famoso como exquisito plato de la Cocina Francesa.

Filetes de lenguado "Café de París"
Para seis personas.
Lenguados, 3 piezas de un kilo aproximadamente.
Mejillones muy pequeños, 1/2 kilo.
Champiñones frescos, 150 gramos.
Salsa holandesa, 1/4 litro.
Glas de carne o pescado, una cucharada.

Se hacen 12 filetes de los 3 lenguados, cada uno de éstos en dos piezas, se aplastan bien, no dejándolos demasiado finos, se sazonan de sal, el jugo de 1/2 limón, se colocan en una placa besuguera, empujando en forma de mantequilla, se agregan dos cucharadas de fumet de pescado y se pone a horno moderado de 5 a 6 minutos.

Una vez cocidos, se colocan en fuente larga escalonados, se guarnecen los costados en forma de bordura, con los mejillones a un lado y al otro los champiñones fileteados (en láminas), se cubren los filetes y demás con la salsa holandesa, se agrega una cucharada de glas de pescado o de carne en forma de cordón, se pone a horno fuerte a glasear (esta operación es muy rápida, 1/2 minuto) y se sirven.

NOTA.—Cuando se ponen los lenguados (filetes) en placa refractaria (a graten), se sirven sobre fuente larga con servilleta.

Cuando se sirven en fuente de metal larga, se escalfan y se sirven en la misma fuente.
Salsa holandesa
Mantequilla, 125 gramos.
Yemas de huevo, 2.
Chalota, una muy pequeña, picadita.
Agua, dos cucharadas.
Vinagre, una cucharadita a café.
Sal y pimienta blanca.

En una cacerola muy pequeña se pone la chalota picada, las dos cucharadas de agua, vinagre, una pizca de sal y un poquito de pimienta blanca molida, se arroja al fuego la cacerola y se deja reducir hasta que quede completamente seco. Una vez reducido se retira la cacerola y se deja enfriar.

Ya fría la cacerola, se incorporan las dos yemas de huevo y una cucharadita de café de agua fría, se mezcla bien con el batidor y se pone la cacerola sobre un ángulo de la plancha del fogón, no dejando de mover hasta obtener una crema espesa de algo ligera, se retira del fogón y se pone la cacerola sobre la mesa, se incorpora la mantequilla líquida (un poco caliente), se echa como el aceite, cuando se hace una mahonesa, a chorrito fino, sin dejar de remover con el batidor, y una vez incorporada toda la mantequilla, se agrega un decilitro y medio de velouté de pescado hirviendo, se mezcla bien, se rectifica de sal y se reserva a baño maría.
Conviene echar dos o tres bolitas de mantequilla para que no forme costra la salsa.

Velouté de pescado
Harina fuerte 15 gramos
Mantequilla 15 "
Fumet de pescado..... 1/4 de litro.

En una cacerola se pone la harina y mantequilla, se arroja al fuego dejando rehogar unos segundos estos ingredientes, sin llegar a tomar color, se añade al cuarto de litro de fumet, moviendo con un batidor para que resulte mucho más fino. Se deja cocer a un lado del fogón lentamente diez minutos aproximadamente hasta obtener un decilitro y medio de velouté y se reserva.

Fumet de pescado
En una cacerola se ponen los recortas que hemos sacado de los filetes, una cazahorria, un mazo, un puero o un trozo de cebolla, todo cortado en rodajas, un ramito de hierbas, seis granos de pimienta blanca machacada, una pizca de sal (5 gramos), media copa de vino blanco y medio litro de agua, se deja cocer lentamente media hora moderadamente hasta hervir se sacan con una espumadera, a un plato, se limpian de la concha y se reserva la carne.
El caldo de la cocción se echa en el fumet de pescado, que está cocido.

Los mejillones
Se limpian quitándoles las barbas y raspándolos con un cuchillo pequeño, se lavan bien, se ponen en una cacerola cubierta de agua fría, se arroja la cacerola a fuego vivo, y cuando rompen a hervir se sacan con una espumadera, a un plato, se limpian de la concha y se reserva la carne.
El caldo de la cocción se echa en el fumet de pescado, que está cocido.

Los champiñones
Se mondian los champiñones y se ponen en una cacerola con cuarto de litro de agua fría, una vez limpios, se agregan 25 gramos de mantequilla, un poco de sal pimienta blanca molida, una pizca de laurel, un palito de tomillo, la carne de un cuarto de limón pequeño, pelado en vivo, y dos cucharadas de vino blanco, se cubren con un papel blanco untado de aceite fino, y se arroja al fuego la cacerola.
Cuando rompe a hervir, se retira a un lado y se deja cocer lentamente 15 minutos, se retiran y se desembrasan a un vol, cubriéndolo con el mismo papel, y se reservan.

La glas de pescado
La glas (extracto) de pescado o de carne, se obtiene reduciendo medio litro de caldo a un punto de concentración, y espesor semejante a una cola ligera.
Para esto, es preciso que el caldo que se reduce sea de caldo de ternera o de fumet de lenguados, que son caldos muy gelatinosos.

J. SARRAU
SEÑORA: Si quiere usted ser una perfecta ama de casa, debe asistir a las clases de COCINA, PASTELERIA y COOK-TAILS, "CORTE Y CONFECCION" que ACADEMIA GASTRONOMICA tiene establecidas en calle Recoletos, 14, teléfono 55325.
Profesorado especializado y diplomado en Exposiciones de París.
Amplios y confortables salones dedicados a esta enseñanza.
La Academia más aristocrática de Madrid y la más limitada en sus honorarios.
Matricula por mesas.
NOTA.—La "ACADEMIA DE CORTE Y CONFECCION" tiene por título "ROYAL ACADEMY".
Cuando desee adquirir algún libro de cocina, no lo compre sin consultarnos.
Últimos adelantos en las instalaciones de esta Academia.

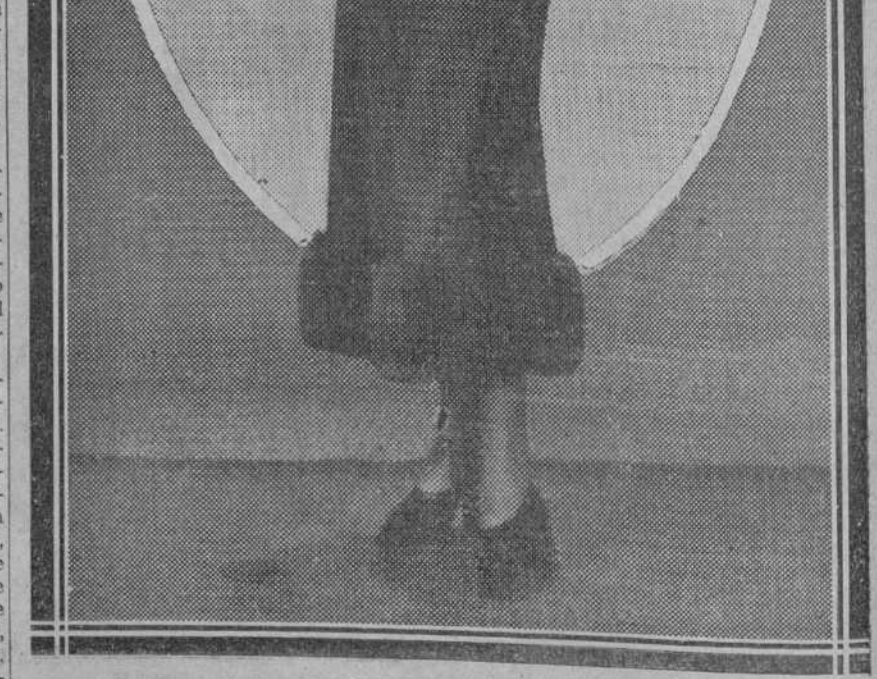

Para la tarde, traje de raso marrón. El cuerpo abrocha por delante con botoncitos de brillantes y la chaqueta marca la nueva línea, con vuelos a partir de la cintura. Va adornada en las mangas, lo mismo que en el bajo de la falda, con piel de foca color marrón. El sombrero es de fino fieltro blanco con cinta alrededor de la copa, y el lado inferior del ala, de terciopelo marrón

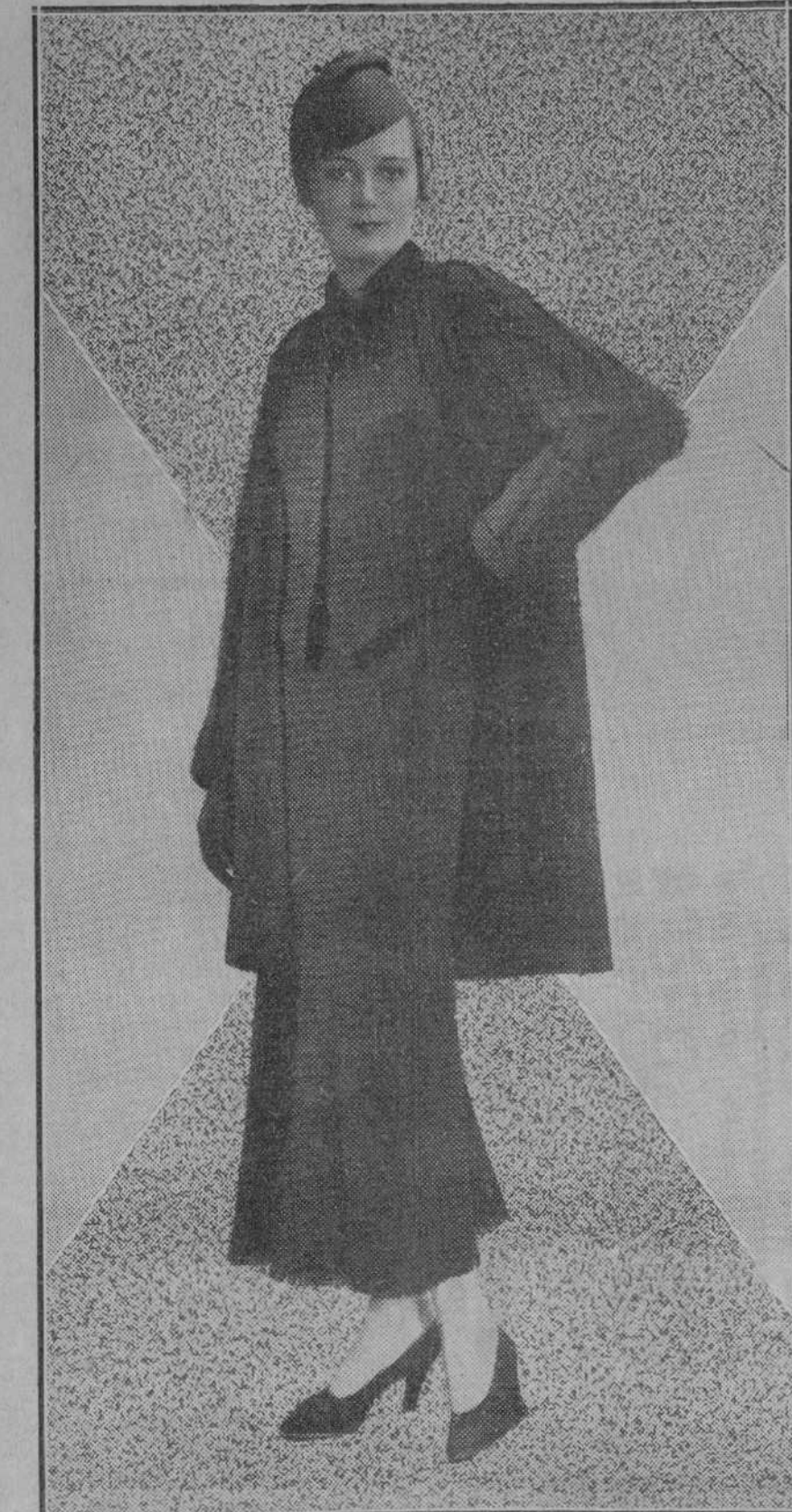

Conjunto negro de lanilla esponjosa, compuesto de abrigo tres cuartas, adornado con galón deshilachado de lana negra; falda de corte sastre que lleva también galón al borde, y chaleco exactamente igual que el de los hombres. Finalmente, camisola y corbata de terciopelo listado negro y verde. De este último color es el gorro de fieltro

NOTAS GRAFICAS DE ACTUALIDAD



Arriba, a la izquierda: El dique del canal de Camphne, que une el Mosa y el Escalda, se ha roto cerca de Lille Saint Hubert. Las aguas invadieron el campo y varios barcos se hundieron. Ahora se efectúan los trabajos de reparación.—A la derecha: Un aeroplano militar lanza cortinas de humo en la fiesta aérea benéfica celebrada en Roosevelt Field (Estados Unidos)



En el centro, a la izquierda: El presidente del Consejo francés, M. Daladier, en la tribuna de la Cámara, durante el discurso que pronunció después de presentar sus proyectos para mejorar la situación financiera. A la derecha: Un hidroplano explorador del crucero "Pensacola", que vuelve al barco después de una exploración nocturna, en el momento en que es subido a cubierta



Abajo, a la izquierda: Un grupo de "avanguardistas" italianos al salir de la Basílica de San Pedro, donde oyeron la misa celebrada por el Pontífice.—A la derecha: Dos perros riñen cuando sus propietarios los entran en la Exposición del Palacio de Cristal, de Londres

(Fotos Vidal.)

