

LA INDEPENDENCIA FILIPINA PUEDE VENIR MAS TEMPRANO DE LO QUE SE ESPERA.—HARE

El Senado Velara Por Mantener el Espiritu de Economía

LA ACTUACION DE LA CAMARA DE DESENGAÑA

Es escandalosa la manera como fue aprobado, declara el Sen. Clarin

El senado se halla escandalizado por la misma desdoblada manera como quedó aprobado el proyecto de estandarización de la cámara alta, según impresiones recogidas esta mañana de algunos prominentes miembros de la cámara alta. Hay informes de que cuando el proyecto llegó al senado será sujeta a numerosas enmiendas a fin de mantener el espíritu de economía que había impulsado al comité de reorganización de la cámara al presentarlo.

El senador José A. Clarin, chairman del comité de hacienda del senado conferenció esta mañana con el presidente del senado Manuel L. Quezon después de declarar que era escandalosa la manera como fue aprobada la medida de estandarización de la cámara, lo que ha considerado en los círculos legislativos como otro indicio en contra de la aprobación de la medida en el senado.

El senador Juan Torraja presidente del comité de servicio civil y miembro del comité de hacienda del senado declaró esta mañana que el proyecto tal como fue aprobado en la cámara es una medida que no se puede considerar, a rebatidas por sacar el mejor partido posible, pero sin ningún incidente desagradable entre los miembros oficial, política y personalmente interesados, el Bill de Estandarización y Estandarización, 1735 de la Cámara de Representantes quedó anoche, a las 12 p. m. aprobado por dicho cuerpo colegislador. Adicionales a las (CONTINUA EN LA PAG. 10)

MAYOR RECAUDACION POR AMILLARAMIENTO

El pueblo se aprovecha de la condonación del recargo concedida

Durante el período comprendido entre el 1.º de junio al 30 de septiembre de este año que es el tiempo en que duró la extensión de plazo para el pago sin recargo de la contribución territorial, la recaudación por impuesto de bienes raíces ha montado a la cantidad de tres millones de pesos de acuerdo con los informes obtenidos del departamento del interior. Estas cifras son bastante alentadoras.

DEPORTES DE ULTIMA HORA

(De la "Associated Press") Nueva York, 7 de octubre.—El valeroso intento de Benny Leonard de ganar al ruído termino desastroso cuando el campeón mundial de peso ligero en el mundo de peso ligero en el mundo (CONTINUA EN LA PAG. 10)

UNA ESTUDIANTE RECIBE QUEMADURAS DE GRAVEDAD

Con graves quemaduras en casi todo el cuerpo se halla ahora en el hospital de San Juan de Dios, la estudiante de 14 años, residente de la Escuela Intermedia Intramuros.

La Estandarizacion, Nueva Carabina de Ambrosio

Como fue mutilado y desfigurado el bill de clasificación y estandarización, dejándolo tan inservible como la proverbial carabina de Ambrosio, para los fines que perseguía, pues en vez de suponer economías representadas mas gastos, lo demuestra la siguiente comparación entre los detalles del proyecto, tales como fueron informados por el comité de presupuestos y tales como fueron aprobados por la cámara anoche.

Bill Propuesto	Bill Aprobado
Burós, todos de una misma clase. Compensaciones por antigüedad para jefes y oficiales de la constabularia.	Burós, de dos clases, de primera y segunda. Compensaciones por antigüedad y gastos de alojamiento para todos sin excepción.
Maestros, igual sueldo de entrada para los de Manila y provincias. Terceros tenientes de la constabularia, P1,560 al año.	Maestros, mayor sueldo de entrada para los de la ciudad de Manila. Terceros tenientes de la constabularia, P1,800 al año.
Gobernadores, de P3,200 (para los de 3.ª clase) a P6,000 para los de 1.ª A) al año.	Gobernadores, de entre P3,200 y P4,000 (5.ª) a entre P6,000, y P7,000 (1.ª A) al año.
Ciudad de Manila, Alcalde, P6,000; Ingeniero, P6,000; Jefe de Policía, P6,000; Fiscal, P6,000; Juez Municipal, P5,500.	Ciudad de Manila, Alcalde, P9,000; Ingeniero, P7,000; Jefe de Policía, P7,000; Jefe de Policía Municipal, P5,500.

(CONTINUA EN LA PAG. 4)

UN INCENDIO EN SAN JUAN

Una casa quemada por completo y otra la mitad.—P8,000 de daños

Una casa completamente destruida y otra parcialmente causados por un incendio que a las 2 de esta madrugada se declaró en la calle Blumentritt, San Juan del Monte.

El incendio provino de la casa de materiales fuertes de Mario Gueco que un italiano naturalizado en América y empleado retirado del Ejército, quien alega que cuando se despertaron él, su esposa, sus 3 hijos y 2 criados, el fuego había ya tomado tan grandes proporciones que todo lo que pudieron hacer fue abandonar la casa sin poder salvar nada. Cree que el fuego partió de algún alambre eléctrico defectuoso.

El incendio se propagó a la casa contigua de la propiedad del Sr. Victor Legazpi quemándose la mitad y causando daños por valor de P1,000. La ayuda de los vecinos encabezados por el jefe de policía Cruz de San Juan y la llegada después de una bomba de Manila evitaron que la casa que es también de materiales fuertes, se destruyera por completo.

La casa del Sr. Gueco y los muebles estaban valuados en P7,000. Había sido comprada a plaza por el Sr. Isabelo de los Reyes a cuyo nombre se halla todavía el seguro de P3,000 de la casa.

SACERDOTES DESPOJADOS DE SU CIUDADANIA

(De la "Associated Press") Ciudad de Mejico, 6 de octubre.—Como continuación de la expulsión del delegado papal, de Mejico, la legislatura del estado de Vera Cruz aprobó hoy un decreto declarando que todos los sacerdotes católicos habían perdido su ciudadanía y autorizando al gobernador a que tome posesión de todas las propiedades de la iglesia católica y los destine a otros usos.

Fue la legislatura de Vera Cruz cuya actitud el año pasado de limitar el número de sacerdotes católicos a la proporción de uno para cada 100,000 habitantes la que otra vez volvió a encender la llama del antiguo conflicto entre la iglesia y el estado mejicano, culminando en la expulsión esta semana de Mons. Leopoldo Ruiz y Flores.

(CONTINUA EN LA PAG. 2)

FILIPINAS NO PERECERA, DICE EL PRESIDENTE

Banquete en el Wack Wack.—Hare, ovacionado en la legislatura

Aunque se suprima el libre cambio Filipinas subsistirá porque tiene recursos naturales suficientes, dijo el presidente Manuel L. Quezon en su discurso pronunciado al mediodía de hoy en el banquete dado por él y el speaker De las Alas en el Wack-Wack Golf and Country Club, en honor del congresista Hare.

Naturalmente dijo el presidente es preferible que con la independencia venga también la prosperidad pero si no es posible y es imperiosa la abolición del libre cambio, Filipinas no perecerá.

Para probar esto, el presidente contó una anécdota cuando era revolucionario. Dijo que en los días aciagos de la revolución él y otros revolucionarios se quedaron en los montes de Zambales por varios meses y no murieron de hambre porque los árboles y el suelo les daban comida.

Naturalmente con la supresión del libre cambio y la venida de los productos nuestros que se dedican a la caña dulce. No todos vivimos del azúcar dijo.

El presidente citó también el cambio de la mentalidad americana sobre los filipinos. Anteriormente el interés de los americanos en Filipinas era motivado por la curiosidad (CONTINUA EN LA PAG. 10)

3,640 INSURGENTES CHINOS HAN MUERTO

Pretensión hecha por los nipones al resumir la campaña en Manchuria

(De la "Associated Press") Mukden, 8 de octubre.—La pretensión de que los menos 3,640 insurgentes chinos han sido muertos sin mas que una pérdida de 15 soldados japoneses se ha hecho hoy en el cuartel general militar de los japoneses, en un comunicado que se resume en las operaciones en Manchuria durante septiembre.

Excluyendo las operaciones contra bandidos o las actividades de las tropas de Manchukuo, las fuerzas japonesas sostuvieron 64 encuentros con los grupos voluntarios chinos, según se dijo. El número de bajas japonesas se ha fijado en 15 muertos y 62 heridos y las bajas chinas, en un minimum de 3,640 muertos, sin contar los heridos.

En un solo encuentro en el río Nonni hace una semana, dos japoneses y 1,700 chinos murieron, según el comunicado. Este encuentro se trabó contra 3,000 seguidores del general Li Hai-tsing que fueron acorralados en una isla creada por el sedimento dejado por las aguas del río Sungari.

INVESTIGACION DE UN SARGENTO

La investigación del sargento de policía de Calococan Sr. Gallor comenzó esta mañana ante el concejo municipal de dicho pueblo.

Hare Hace Un Historial de Su Proyecto

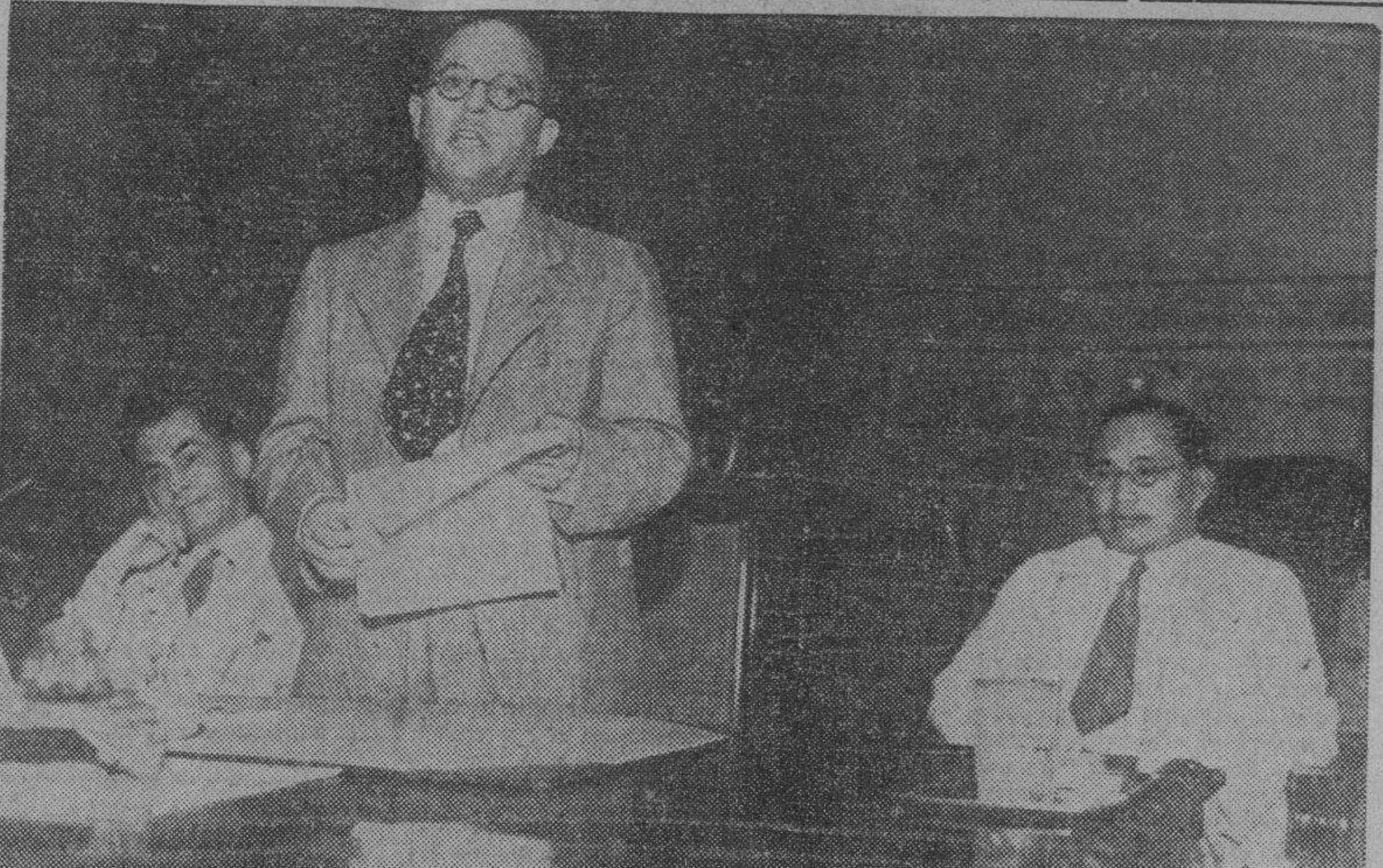

Fotografía tomada esta mañana mientras el congresista Hare hablaba en la Legislatura sobre el bill que lleva su nombre. A su derecha está el presidente Quezon y a su izquierda el speaker De las Alas.

TESTAMENTO LEGALIZADO

El testamento en frances del Dr. Varela Calderon es valido

El testamento otorgado del finado Dr. Francisco Varela Calderon, otorgado en Paris y en idioma frances, fue esta mañana declarado valido por la Corte Suprema, en decisión de la ponencia del magistrado Imperial, confirmando el orden del juez Mariano A. Albert que declaraba legalizado dicho testamento.

Contra esta orden del juez Albert habían apelado Miguel Varela Calderon, Angel Varela Calderon y otros.

El difunto era medico de profesión y poseía bienes inmuebles valuados en P188,017.81. Viajó al extranjero por su salud quebrantada y el 14 de abril, 1930, otorgo un testamento de su patria y Jetra, en París, Francia. El 15 de julio del mismo año falleció en el Sanatorium Grand-Hôtel de Leyzin, Suiza. En su testamento legaba todas sus propiedades a sus hijos Francisco Carmelo Varela y Carmen Varela, representados por el abogado Eduard Gutierrez Repide.

Los opositores contendían que el testamento no podía ser otorgado porque contenía una cláusula de atestiguamiento al final y que esta cláusula violaba el testamento y no podía por tanto ser considerado ni abierto o publicado bajo la ley Francesa. La corte declara que una cláusula redactada en tal forma constituye una superfluidad que no afecta a los requisitos esenciales prescritos por la ley Francesa. Por otra parte el código de procedi- (CONTINUA EN LA PAG. 10)

UN CASTILLO DE PAPEL CON SOLO LOS CHEQUES

La defensa de Mariano Cu Unjieng comenzó a practicar sus pruebas el próximo lunes, citando como primeros testigos a los gerentes de los bancos Islas Filipinas, National City Bank, Hongkong, China Banking and Mercantile Bank, para que produzcan en el juzgado las hojas referentes a la cuenta corriente y cuenta de sobregiro de Guillermo Cu Unjieng en dichos bancos desde el mes de octubre de 1929 hasta el mes de octubre de 1931.

MRS. ROOSEVELT IRA A LA ASAMBLEA COMUNAL

Mrs. Theodore Roosevelt, esposa del gobernador general irá con el jefe ejecutivo esta tarde a San Miguel Bulacan para presenciar la asamblea comunal que se celebrará allí a las cinco de esta tarde y en la que el gobernador general pronunciará un discurso que será difundido por radio.

Después de la asamblea, el gobernador irá al edificio de la presidencia para conferenciar allí con los aparceros y terratenientes y otorgarles un petitorio que quieren hacer. El gobernador general ha pedido esta reunión para poder comunicar directamente con la masa y poder oír sus quejas si algunas tuvieren.

PODEIS HACER PLANES DESDE AHORA, DECLARA

Un bill con transición mas breve y sin limitación de productos, fracasaria

EXPOSICION FRANCA

El congresista revela el estado en que se halla la cuestión filipina

La independencia puede venir en fecha mas temprana de lo que se espera y no está demas bosquejar planes sobre ella desde ahora.

La comisión filipina insistió en vano en un período mas breve de transición y ayudo mucho en los pasos para acelerar la aprobación del bill Hare.

Un bill disponiendo un período mas breve o limitando las importaciones de azúcar, libres de impuesto, sería desaprobado por el congreso.

Predice que el senado aprobará el bill Hawes y que el insistirá en una transacción.

"No podéis esperar que hagamos mas y no estaremos satisfechos con hacer menos".

Declarando que hay una abrumadora mayoría en el congreso a favor de la independencia y que esta podría venir en fecha mas temprana de lo que se espera, el congresista Butler B. Hare, pronunció un discurso esta mañana ante las cámaras de la legislatura, reunidas en sesión conjunta, haciendo una exposición franca de lo que sabe en cuanto a la cuestión filipina y un historial del bill introducido en la misión o hizo constar que esta insistió en vano en que el período de transición fuera mas breve. "No podéis esperar que hagamos mas y no estaremos satisfechos con hacer menos" dijo.

Discurso de Hare

He aquí el discurso del congresista: No es un mero cumplido cuando digo que es un gran placer para mí visitar Filipinas y tener el señalado honor de dirigir la palabra a este cuerpo honorable de hombres representativos. Por muchos años, he estado profundamente interesado en lo que se llama en Estados Unidos el problema filipino. Al ser elegido al congreso hace 8 años, tuve la oportunidad de dedicar un estudio particular a este tema cuando fui miembro del comité de asuntos insulares, después de que personalmente pidiera que me asignaran este trabajo. Durante estos ocho años, he tenido el privilegio de oír a vuestros representantes y amigos de vez en cuando, mientras pedían legislaciones disponiendo la independencia de Filipinas. Las pruebas y los argumentos sometidos han sido convincentes y concluyentes y cuando fui nombrado presidente del comité de asuntos insulares de la cámara de representantes, estaba preparado y muy complacido de poder dar mi sincera y detallada consideración a esta materia.

Opinion personal

Debo decir desde el principio que mi visita aquí no se ha hecho a instancia especial o instrucción de mi gobierno, sino a mi deseo de ver e informarme personalmente sobre lo que he oído de vuestros representantes y amigos. Lo que diré, por tanto, será la expresión de mis propios sentimientos y de mis opiniones personales. No he venido para sugerirlos, aconsejarlos o dictarles la actitud que debéis tomar hacia la legislación pendiente en el congreso, pero me alegraré de daros todo beneficio que podáis obtener de mis puntos de vista personales sobre la materia.

En vez de discutir la cuestión de la independencia en términos generales, estoy seguro de que preferiréis que yo declare qué progreso se ha hecho, en cuanto a la legislación, o qué ha hecho o proyecta hacer el congreso en esta cuestión. Trataré de hacer esto relatando los pasos dados por el comité de asuntos insulares desde que llegué a ser presidente y la acción tomada por la cámara de representantes en la última sesión del congreso.

Acción definida

Poco después de que asumiera la presidencia, vuestra comisión en (CONTINUA EN LA PAG. 10)

Programa de los agasajos a Hare

Esta tarde: De 3 a 4.—Conferencia con el secretario de Agricultura Sr. Alunan. A las 6.—Tea danzant en el Wack-wack ofrecido por la Sra. Pacita Roxas. Mañana: Por la noche banquete popular en el Plaza Hotel.

Tanto el programa musical como los discursos en el banquete popular en honor al congresista Hare, que tendrá lugar mañana por la noche a las 7:30 en el Plaza Hotel serán diseminados por la Radio Manila desde las 9 p. m.

Habrà un mensaje del presidente Quezon y discursos por el speaker De las Alas y el huésped de honor. El Sr. Arsenio N. Luz actuará de presentador.

UN SUPUESTO CACO, COGIDO

Se le atribuye un robo de tejidos.—Otro ladrón acapuzado es buscado

Otro supuesto autor del robo de tejidos en el Abolida Bazar en la calle Nueva ocurrido el mes pasado, fué detenido esta mañana a las 8:45 por la patrulla general y se llama Lim Chuam residente en la calle Magdalena No. 738.

El primer arrestado como uno de los supuestos autores fué Chan Bun Hio y ahora Lim Chuam y Bun Hio se señalan mutuamente. Bun Hio dice que Lim Chuam le dijo que quería vender ciertos tejidos y que le acompañaría al establecimiento de Tan Chico en la calle Nueva en donde consiguieron vender parte de los tejidos robados por P90. Hio dice que él no tomó parte en el robo y que no sabía que dichos tejidos habían sido robados. Por su parte Lim Chuam señala a Bun Hio como el autor.

La policía después de la investigación preliminar ha decidido endosar el asunto a la fiscalía mientras está buscando a otros que tomaron parte en el robo.

La policía secreta desde esta mañana comenzó a moverse en busca de la persona que ayer mañana a las 10:05 después de pegarle en el rostro al chino Ang Tian, haciéndole sangrar la nariz en plena calle Elcano, le arrebató los P200 (CONTINUA EN LA PAG. 2)

EL ESTADO DEL SR. BRIAS DE COYA CONTINUA IGUAL

Don Enrique Brias De Coya, considerado como el decano de la colonia española de la localidad, continúa en estado de cuidado. La enfermedad continúa igual, como en los primeros días, según se supo esta mañana.

El Dr. Gregorio Singian, llamado el mago del bisturi, y el Sr. Ramon Arevalo, conocido ingeniero y arquitecto de la localidad, siguen mejorando.

La Presentación Del Culpable Para Prestar Fianza No Es Una Atenuante

La presentación del culpable para prestar fianza, no constituye la circunstancia atenuante de rendición voluntaria prevista en el nuevo código penal. Tal es lo que ha declarado el juez Mariano A. Albert, del juzgado de primera instancia de Manila, al denegar una solicitud de habeas corpus del preso Adriano Formoso contra el director de prisiones.

Formoso fue condenado en Ilocos Sur por rapto a un año, 8 meses y 21 días. Lleva extinguido hasta hoy un año y 20 días. Pretende ahora que debe aplicarse la circunstancia atenuante de haberse presentado voluntariamente a las autoridades después de la inco-

acción de la querrela y reducirse su pena a 6 meses y 1 día. La presentación del reo a las autoridades debe tenerse en cuenta como circunstancia atenuante solamente en aquellos casos en que dicha presentación sea voluntaria, esto es, que no sea impulsado por un motivo distinto del arrepentimiento, como por ejemplo el deseo de evitar las molestias consiguientes a un arresto, declara el Juez Albert. Lo que se tiene en cuenta por la ley—prosigue—es una prueba fehaciente de haber reconocido el culpable su verro, que solo puede tener lugar cuando el reo se presenta a las autoridades inmediatamente (CONTINUA EN LA PAG. 2)

AMPOLLAS DEL DR. LUIS GUERRERO
Contra las enfermedades del Pulmón Bronco-pneumonia, Bronchitis, Poptulenta, Etc.

Caja	2.0 c.c.	Las hay para	Preparadas por el
Escritipol	15.0 c.c.	Adultos y Niños	LABORATORIO
Campbor Oil	10.0 c.c.		SANTOS-OCAMPO

Distribuidor: UNIVERSAL DRUG STORE, Manila, I. F.



Al extremo izquierdo aparece el representante Delgado fotografiado mientras pronunciaba su discurso de bienvenida en la Legislatura al congresista Hare. En la fotografía aparecen también legisladores y el publico.

LEYERLY ESTARA EN LA ESTACION DE LA LUNETA

El alcalde defiende el nombramiento del sargento Antonio

El Departamento Policial se dio a entender ayer que con motivo del ascenso del sargento Vicente Antonio al puesto que ocupaba en vida el difunto capitán Becker en la Policía Secreta, el capitán Raymond Leyerly que desde hace poco ocupaba el puesto va a ser trasladado a la estación policia de la Luneta para actuar allí como comandante auxiliar de precincto.

El capitán Leyerly, tiene mucha experiencia en la dirección de estaciones policia pues ha sido sargento de mesa de la estación de Meisic y más tarde comandante auxiliar de la misma estación.

Saliendo al encuentro de las acusaciones de los demócratas en la Junta Municipal en relación con el nombramiento del sargento Vicente Antonio, el alcalde Espinosa, declaró ayer que no es verdad que el ascenso del sargento Antonio se haya debido a la política, sino al hecho de que era la persona que se consideraba más adecuada para ocupar el cargo.

Declaró el alcalde que el sargento Dizon tiene una habilidad diferente que el ascendido Antonio, pues aquel es buen investigador, mientras que Antonio es un buen ejecutivo. Por esta razón Dizon no ha sido postergado tampoco siendo ascendido a inspector de detectives que se encargará de las investigaciones de crímenes misteriosos.

La Presentación...

(CONTINUACION DE LA PAG. 1) despues de cometido el hecho procesal y antes de incoarse los procedimientos contra el mismo. La presentación que hace el reo de su persona, al darse cuenta de que se denuncia el hecho por la parte ofendida y luego, sin perdida de tiempo, presta fianza para su libertad provisional, como ha ocurrido en la presente casa, no es prueba de arrepentimiento, sino mas bien demostrativa del hecho de que quería evitar el bochorno de un arresto y las molestias consiguientes al mismo.

Un Castillo De...

(CONTINUACION DE LA PAG. 1) Tambien ha citado la defensa al administrador de rentas internas para que produzca los libros de Guillermo A. Cu Unjeng y de Cu Unjeng é Hijos hoy en poder de la oficina de rentas internas. Ayer la acusación termino de ceerrar sus pruebas con la presentación de millares de exhibitos. El abogado Orlina, que asistia al abogado DeWitt en la cuestion de exhibitos durante la vista, calcula que la acusación ha presentado de 12,000 a 15,000 exhibitos. Hasta ahora, segun Orlina, no han logrado sumar el numero de sus exhibitos, pero su calculo es que en cheques solamente hay mas de 10,000; quehues, unos 1,000; certificados de acciones unos 200; y otros documentos, 1,500 poco mas ó menos. Esta es la causa que ha batido el record en numero de exhibitos en todos los juzgados. Con solamente los cheques se podría construir un castillo de papel, segun algunos.

Sacerdotes...

(CONTINUACION DE LA PAG. 1) La Legislatura de Yucatan el mes de septiembre pasado siguió el ejemplo de Vera Cruz y limitó el numero de sacerdotes en dicho estado a nueve para cada 400,000 extranjeria, que en este caso es el almas. Chiapas aprobó una ley Vaticano.

VISITANDO SITIOS INTERESANTES EN MANILA

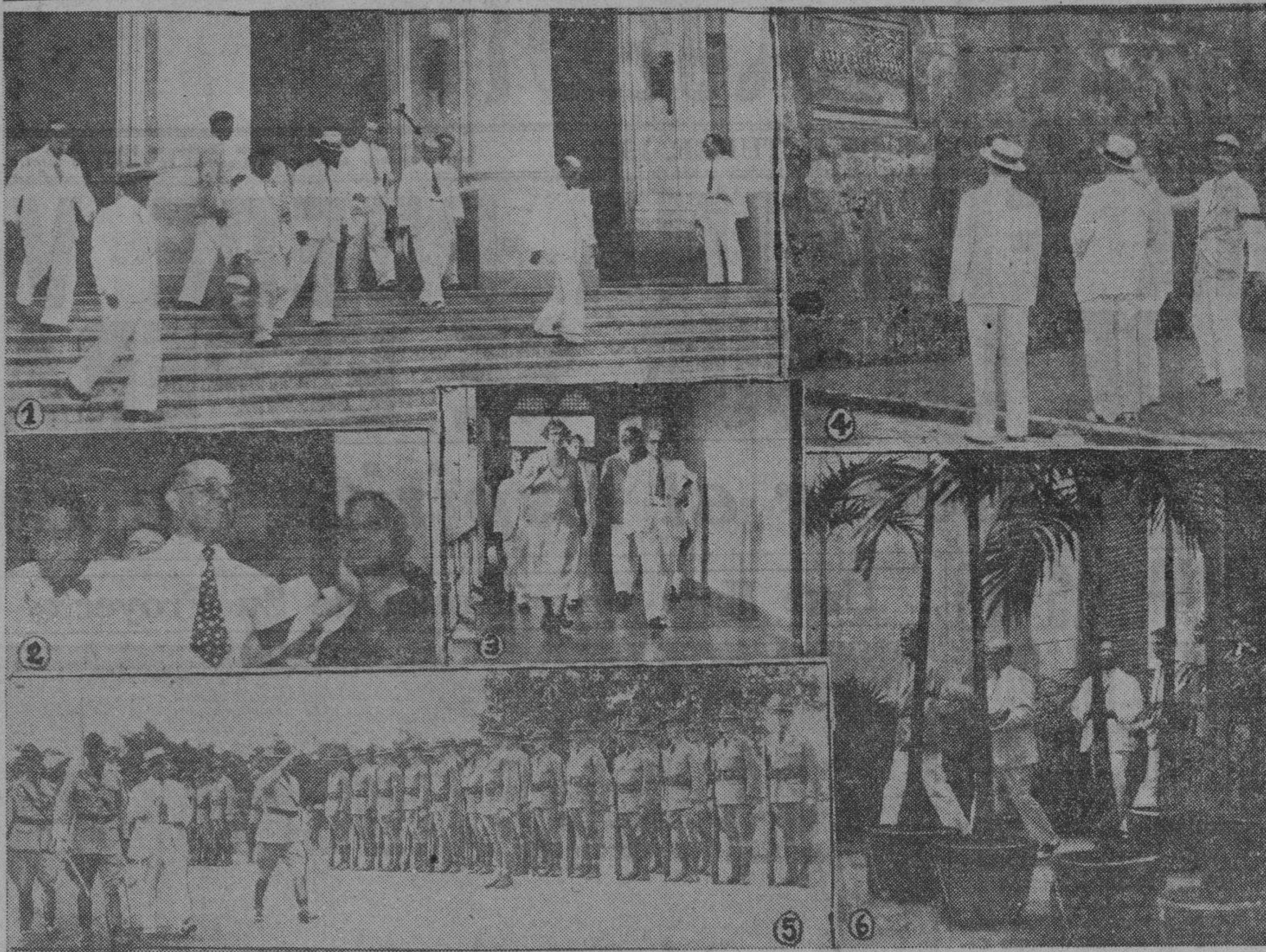

Estas fotografías tomadas por el fotografo de la TVT que le ha estado siguiendo en todas partes, demuestran que el congresista Butler B. Hare está aprovechando todo el tiempo de su estancia aquí para ver y enterarse de todas las actividades de la ciudad, sociales, educacionales, comerciales, visitando al mismo tiempo sitios de interés. (1) La comitiva saliendo del edificio de la Biblioteca de la U. P. La flecha indica al representante Hare. Los otros en la fotografía son el presidente Palma, el profesor Townsend, el decano Hyde, el decano Bocobo, el presidente Torres, el representante Hare. Los otros en la fotografía son el presidente Palma, el profesor Townsend, el decano Hyde, el decano Bocobo, el presidente Torres, el representante Hare. (2) El congresista hablando ante una reunión de escolares y miembros de una brigada contra incendios en la escuela primaria de Emilio Jacinto. (3) En la High School de Arellano. En primera fila aparecen el congresista y Mrs. Carlson principal de la escuela. Los otros son el superintendente auxiliar Cayco, el superintendente Bordner, el presidente Torres y Mr. Bowers. (4) De izquierda a derecha Mr. Bowers, representante Hare, A. N. Luz, y el presidente Torres mirando una plancha conmemorativa en el Fuerte de San Antonio Abad. (5) El congresista pasando revista al 31 de infanteria antes de saludar al general E. Booth. A su derecha está el comandante Baldwin y el teniente Dumond y a su izquierda el capitán Adamson. (6) El presidente Torres, el representante Hare, A. N. Luz y Mr. Bowers saliendo de la iglesia de San Ignacio.

Un Supuesto...

(CONTINUACION DE LA PAG. 1) que llevaba para ingresar en el banco.

La policía secreta terminó esta mañana la investigación del chino a quien le había sometido a un rigido interrogatorio desde ayer mañana para establecer fuera de toda duda de que no se trataba de una combinación entre el chino y su asaltante para simular un atraco y despues repartirse el botin. El chino dió la descripción de su asaltante.

Samuel M. Johns residente en la calle M. Hizon No. 1478 ha informado a la policía secreta que anoche un ladrón consiguió penetrar en su casa llevándose como botin P19 en metálico y un reloj por valor de P62.

Los miembros de la patrulla general de la policía, el sargento Pacheco y los policia Manalo, Alonzo, Pobre, y Orensia, verificaron un asalto en la residencia del chino Chan Bon Hiao, en la calle Juan Luna No. 387, sospechado como autor de un robo de tejidos en el establecimiento de Abofafia, en la calle Nueva No. 132, en que los ladrones consiguieron llevarse cerca de P3,000 en tejidos. La policía encontró en la casa restos de piezas

igual, mientras que Tobasco desterró a todos los sacerdotes.

La declaración de que los sacerdotes habían perdido su ciudadanía mejicana estaba basada en la misma clausula de la constitucion de 1917 que afecta a las personas que sirven "a una potencia extranjeria", que en este caso es el almas. Chiapas aprobó una ley Vaticano.

Hoover Apela...

(CONTINUACION DE LA PAG. 1) sabido hoy.

El porteaestandarte demócrata en 1928, que se opuso tan acerbamente a la candidatura de Roosevelt en la convencion, pronunciara discursos por lo menos en los estados de Nueva York, Rhode Island, Connecticut y Massachusetts.

En estos estados del noroeste, la candidatura de Roosevelt ha encontrado los mayores obstaculos hasta ahora. Escritorios extraoficiales dan la ventaja a Hoover en esta parte del pais, y a Roosevelt en otras partes.

Smith y Roosevelt se reconciliaron el miercoles en la convencion demócrata de estado en Albany cuando se estrecharon la mano ante 10,000 delegados y visitantes que les estuvieron aclamando.

Nueva York, 6 de octubre.—El delegado del juez eclesiastico, John P. O'Brien fue nominado alcalde demócrata de Nueva York para ocupar el cargo durante el resto del periodo que correspondia al alcalde James J. Walker que ha dimitido. La nominación fue unanime en la convencion de la ciudad.

Walker que se halla de regreso a los Estados Unidos procedente de Europa cablegrafió al jefe de Tammany, John R. Curry declinando la candidatura porque no quería "poner en peligro las esperanzas demócratas de la nación. Pediría que mi nombre sea omitido en la convencion siendo esta mi decisión basada en mi deseo de anteponer los intereses de mi partido ante mis propios deseos personales".

EL 'HOOVER' TRAE A MANILENSES MUY CONOCIDOS

Entre ellos están C. R. Anderson y el juez J. W. Haussermann

Muchos residentes de Manila llegarán a bordo del "President Hoover" el 20 de octubre procedentes del Extranjero. El barco de lujo de la "Dollar Steamship Lines" salio de Nueva York el 10 de septiembre llevando en su viaje al Oriente pasaje, cargamento y correspondencia.

En la larga lista de pasajeros que llegarán a Manila a bordo del citado trasoceanico aparecen Mr. y Mrs. C. R. Anderson. Mr. Anderson fue delegado de Filipinas a la convencion nacional del partido demócrata en Chicago hace algunos meses.

El juez J. W. Haussermann conocido residente de la ciudad regresará con su señora. Ha estado en America de vacaciones.

La lista completa de pasajeros a bordo del "President Hoover" es la siguiente:

Mr. y Mrs. C. R. Anderson, Mrs. R. E. Baskerville Akron, Mrs. R. T. Brennan, Miss M. Brennan, Miss D. Brennan, Miss B. A. Brennan, Mrs. M. O. Clark, Miss Josephine Clark, Mrs. N. E. Comin-gore, Miss A. W. Ray, Mr. E. Decampo, Mrs. T. Eppstein, Mr. y Mrs. R. P. Flood, Master J. P. Flood, Mr. y Mrs. S. Rraser y Miss E. Fraser, Mrs. E. W. Ginn y Mrs. R. Ginn, Mrs. M. Hartigan, Juez D. T. Hunter, Master D. Hunter, Miss M. V. Hunter, Mrs. F. B. Lissner, Mrs. R. A. McGrath, Miss Jeannett McGrath, Mr. y Mrs. I. E. Mladinich, Miss Norma Mladinich, Mr. y Mrs. J. W. Osborn, Mrs. I. E. Owsley, Mrs. P. M. Power y Mstr. E. Power, Mr. C. J. Ritendir, Mr. R. R. Sage, Mrs. R. R. Sage, Dr. T. Serra, Mrs. Eva P. Sloat, Mrs. R. P. Strong, Mr. y Mrs. J. H. Tippi, Mr. J. R. Van Fleet, Mr. E. C. Bitzer Mas-

Afronta cargos por la bancarrota de varias empresas



SAMUEL INSULL

Que ahora se halla en Paris, afronta acusaciones en Estados Unidos, juntamente con su hermano, como resultado de la bancarrota de varias compañías de utilidades.

Entre ellos están C. R. Anderson, Mrs. R. E. Baskerville Akron, Mrs. R. T. Brennan, Miss M. Brennan, Miss D. Brennan, Miss B. A. Brennan, Mrs. M. O. Clark, Miss Josephine Clark, Mrs. N. E. Comin-gore, Miss A. W. Ray, Mr. E. Decampo, Mrs. T. Eppstein, Mr. y Mrs. R. P. Flood, Master J. P. Flood, Mr. y Mrs. S. Rraser y Miss E. Fraser, Mrs. E. W. Ginn y Mrs. R. Ginn, Mrs. M. Hartigan, Juez D. T. Hunter, Master D. Hunter, Miss M. V. Hunter, Mrs. F. B. Lissner, Mrs. R. A. McGrath, Miss Jeannett McGrath, Mr. y Mrs. I. E. Mladinich, Miss Norma Mladinich, Mr. y Mrs. J. W. Osborn, Mrs. I. E. Owsley, Mrs. P. M. Power y Mstr. E. Power, Mr. C. J. Ritendir, Mr. R. R. Sage, Mrs. R. R. Sage, Dr. T. Serra, Mrs. Eva P. Sloat, Mrs. R. P. Strong, Mr. y Mrs. J. H. Tippi, Mr. J. R. Van Fleet, Mr. E. C. Bitzer Mas-

GASTO EFECTIVO DE LOS P200,000 PARA LANGOSTAS

Recomendaciones del secretario Alunan al director M. L. Roxas

Recomendando que cada centavo de los P200,000 sea gastado de modo que produzca resultados en la campaña contra las langostas, el secretario Alunan de agricultura y recursos naturales acaba de emitir una carta al director de la oficina de fitotecnia Dr. Manuel L. Roxas.

En la comunicacion el secretario enfatiza el hecho de que a pesar de las dificultades economicas del gobierno, el gobernador general, caudillos y miembros de la legislatura teniendo en cuenta la necesidad de una consignación para combatir la plaga alada y a la vez cultura no han tenido ningun paro en aprobar un presupuesto de P200,000. Es pues de desear que se exprese el agradecimiento a esos funcionarios mediante la version cuidadosa y efectiva del dinero consignado para que dé resultados esperados, segun el secretario.

G. Peligor, Dr. B. Rean, Dr. Harry Siegel, Miss M. Sprague, Rev. y Mrs. R. C. Thomas, Master Burgess Thomas.

El Establecimiento Central de Camas SIMMONS y Establecimiento Central de Radio de THOMPSON ELECTRICAL CO. Serán trasladados a nuestro nuevo local Plaza Sta Cruz Frente a la Escolta Oct. 17

Semana Farmaceutica—10 a 15 de Octubre

BOTICA BOIE

invita a Vd. a visitar las Boticas de su barrio durante esta semana para que pueda Vd. convencerse del inestimable servicio que el Farmaceutico presta a sus conciudadanos.

Durante la presente semana una exhibicion de PRODUCTOS BOIE Y WATSONAL se ofrecerá al público en las siguientes Boticas:

Farm. Moderna—834 Clavel, Binondo.	Farm. Malimban—G. Tuazon, Sampaloc.
Farm. Ricafort—342 Madrid, Manila.	Farm. Manuel J. Diy—601 Legarda, Sampaloc.
Farm. Divisoria—M. de Santos, Manila.	Botica Selan—31 Alejandro VI, Manila.
Botica Malaya—M. de Santos, Manila.	International Drug Store—125 Busnaga, Manila.
Farm. Henson—Rosario, Binondo.	Farm. Lela—8 Havana, Sta. Ana.
Farm. Oriental—Sto. Cristo, Binondo.	Farm. Balintawak—1114 Rizal Ave., Manila.
Farm. Consuelo—304 San Nicolas, Del Pan.	Farm. Blumentrit—21 Blumentrit, Manila.
Farm. Ligeralde—268 M. H. del Pilar, Ermita.	France's Pharmacy Banbang—Felix Huertas, Mangaliman Drug Store—429 Sta. Mesa.
Ermita Drug Store—227 M. H. del Pilar, Ermita.	Botica Reynado—1650 Azcarraga, Manila.
Farm. Ntra. Sra. de Guia—113 A, Mabini.	Farm. Liwayway—514 Azcarraga, Manila.
Botica Hensonina—97 Real, W. C. Radio Drug Store—687 Dart, Paco.	Farm. Bautista—368 Herboas, Manila.
Glorious Drug Store—653 Dart, Paco.	Farm. Excelsior—131 Labores, Pandacan.
Farm. Pulpis—2246 Herran, Paco.	Farm. Batallones—Herran, Paco.
Santos Dispensary—2125 Herran, Paco.	Farm. Roque—Rizal Ave., Manila.
Standard Drug Store—1329 Herran, Paco.	Farm. Mandalayon, Mandalayon, Rizal.
De Luxe Pharmacy—2303 Herran, Paco.	Silvia Drug Store—2685 Herran, Paco.
Farm. Morales—1707 Herran, Paco.	Reyn's Pharmacy—San Marcelino, Manila.
Belleve Drug Store—1428 Herran, Paco.	Farm. Bustamante—Trabajo, Manila.
Botica Sta. Clara—Burgos, Pasay.	Farm. Gomez—971 Ylaga, Tondo.
Botica Reyes—474 F. B. Harrison, Pasay.	Botica La Inmaculada—656 Sta. Mesa.
Farm. Jimenez—Pasay, Rizal.	National Drug Store—Rizal Ave., Manila.
Farm. de la Quinta—Echague, Manila.	Farm. Central—Rosario, Binondo.
Farm. Victoris—Trabajo, Sampaloc.	Yucanash Drug Co.—Dasmariñas, Manila.

A MIS FAVORECEDORES Y AL PUBLICO EN GENERAL

Desde el 1 de Octubre de 1932, me he separado de la Figueras Gravel & Sand Co., Inc. estableciendo mi propio negocio, de Piedra partida, Grava, Arena, Tierra para jardines, Materiales para terrapienes, etc. a los precios mas ventajosos en plaza.

ARTURO FIGUERAS

CONTRATISTA

Tel. 5-72-21 1548 Mindoro, Paco, P. O. Box 3001 Manila.

EL NUEVO CAMION FORD DE 2 TONELADAS

DISEÑO TOTALMENTE PARA SERVICIO PESADO

CON MUELLES TRASEROS AUXILIARES Y GOMAS 32 x 7 "HEAVY DUTY" CON REPUESTO

DISTANCIA ENTRE EJES 131-1/2" 157"

P1,815.00 P1,951.00

Descuento al Contado, Ex. Bodega, Manila.

EL NUEVO CAMION FORD ESTA EN CONSONANCIA CON LA DEMANDA DEL PUBLICO DE UN ACARREO PESADO (HEAVY DUTY) DIGNO DE CONFIANZA.

PROPORCIONA MAYOR CAPACIDAD Y UTILIDAD CON LA CARACTERISTICA DE ECONOMIA FORD.

ENTONE: Programa de radio Ford todos los Martes y Sábados, de 7:45 a 8:00 P. M. por KZRM, Radio Manila, y oiga a la orquesta de Anson Week.

"Después De Vender Servimos"

MANILA TRADING & SUPPLY COMPANY

Oficina Central y Sala de Exhibición: Port Area (Malecon) MANILA

ARCHIVOS DE ACERO Art Metal

Pueden ser colocados para acomodarse al tamaño y forma de los records

Resisten el fuego a prueba de insectos y polvos

Condiciones convenientes

Investigue y compare

Distribuidores Exclusivos en Filipinas: ERLANGER & GALINGER, INC.

601—ESCOLTA—609

Hoilo Manila Cebu

EL CONGRESISTA HARE SE QUEDA MAS CONVENCIDO

Se recorrió le demuestra la capacidad del pueblo filipino

"Hasta ahora no he encontrado un solo punto que pueda hacer cambiar mi actitud sobre la cuestión filipina" declaró el representante Hare ayer tarde después de haber estado todo el día recorriendo la ciudad.

"Continuo convencido de la capacidad del pueblo de estas islas para un gobierno propio" continuó Mr. Hare. "Después de haber visto lo mas posible de la ciudad en un día, estoy particularmente impresionado de los logros sociales y económicos que he observado".

El congresista Hare habla dicho al comienzo que el punto que mas le interesó era la actitud de todos los que había llegado a conocer, jóvenes y viejos, en el futuro del país.

"Los alumnos de high school, comerciantes y educadores, los jóvenes y viejos, parecen estar honradamente interesados en lo que ha pasado a su país. Considero esto como una buena señal", dijo Mr. Hare.

"Las escuelas y las actividades comerciales de la ciudad eran de gran interés", declaró "y he tenido una buena idea del sistema educacional aquí."

"Estoy particularmente interesado en estudiar las actividades productivas de las islas. Son la base sobre que descansará la vida económica de la nación, irrespecto de su status político."

"En otras palabras, quiero ver las oportunidades que se ofrece al pueblo en general para ganarse la vida."

Ayer tarde el congresista fue a "Tondo" y habló en la calle Velasquez ante un publico numeroso. Luego visitó algunas escuelas publicas y la Universidad de Filipinas. Las actividades del día se cerraron con la cena que dieron en su honor anoche el gobernador Roosevelt y señora y a la que asistieron tambien el Speaker Antonio de las Alas y Sr., el secretario Rafael Alunan y Sr., el senador Benigno Aquino, el presidente Ramon Avancena y Sr., General Edwin E. Booth y Sr., el secretario interino Vicente Carmona, el contra almirante Charles E. Courtney y Sr., el presidente Rafael Palma y Sr., el secretario Filemon Perez y Sr., el presidente Manuel L. Quezon y Sr., el secretario interino Alexander Reyes, Sr. de Roxas, representante Francisco Varona, y el secretario Honorio Ventura.

SE EXHIBIRA UNA RARA COLECCION

El Magistrado Villamor, uno de los mas distinguidos autores y juristas filipinos, exhibirá su rara colección filipiniana privada, de unos doscientos volúmenes, en la exposición Vernacular de la Biblioteca Nacional que tendrá lugar desde el 17 hasta el 25 de los corrientes con ocasión del vigésimo quinto aniversario de la Asamblea Filipina. Muchos autores filipinos han permitido exhibir sus trabajos, se espera numerosa concurrencia a la exposición.

Ti-Min', Otro Logro De Químicos Filipinos

Los Laboratorios de los Sres. Santos Ocampo y Cia. dueños de la Universal Drug Store de la Ave. Rizal, estan hoy lanzando en el mercado el mas reciente logro de los químicos filipinos: el remedio "Ti-Min'" una emulsion de aceite de hígado de bacalao, tiki-tiki y crema de huevo; un medicamento nutritivo y reconstruyente, estimulante y fortalecedor, y es tan eficaz para los niños como para los adultos y personas de avanzada edad.

ATROPELLADO

Amado Sacro, de 7 años, residente en la calle Economía, fue atropellado ayer tarde en la calle Traje, mientras venia de la escuela, por un automovil guiado por Antonio Santos, con el No. 3705—Manila. El niño fue conducido al Hospital General mientras que el chofer del automovil fue detenido.

QUEJA ATENDIDA

En relacion con una Carta abierta suscrita por varios vecinos de la calle Dapitan Extension, Sampaloc, pidiendo a la Junta Municipal la

NATIONAL UNION INDEMNITY CO.

Por la presente se avisa que la Compañía de seguros arriba mencionada ha dejado de continuar sus transacciones en las Islas Filipinas. Todas las reclamaciones contra la Compañía de parte de sus tenedores de póliza y acreedores en Filipinas serán atendidas por los que suscriben.

AMERICAN INTERNATIONAL UNDERWRITERS

for the Philippines, Inc. Edificio Samanillo

HARE VISITA LA U.P. Y VARIAS ESCUELAS PUBLICAS

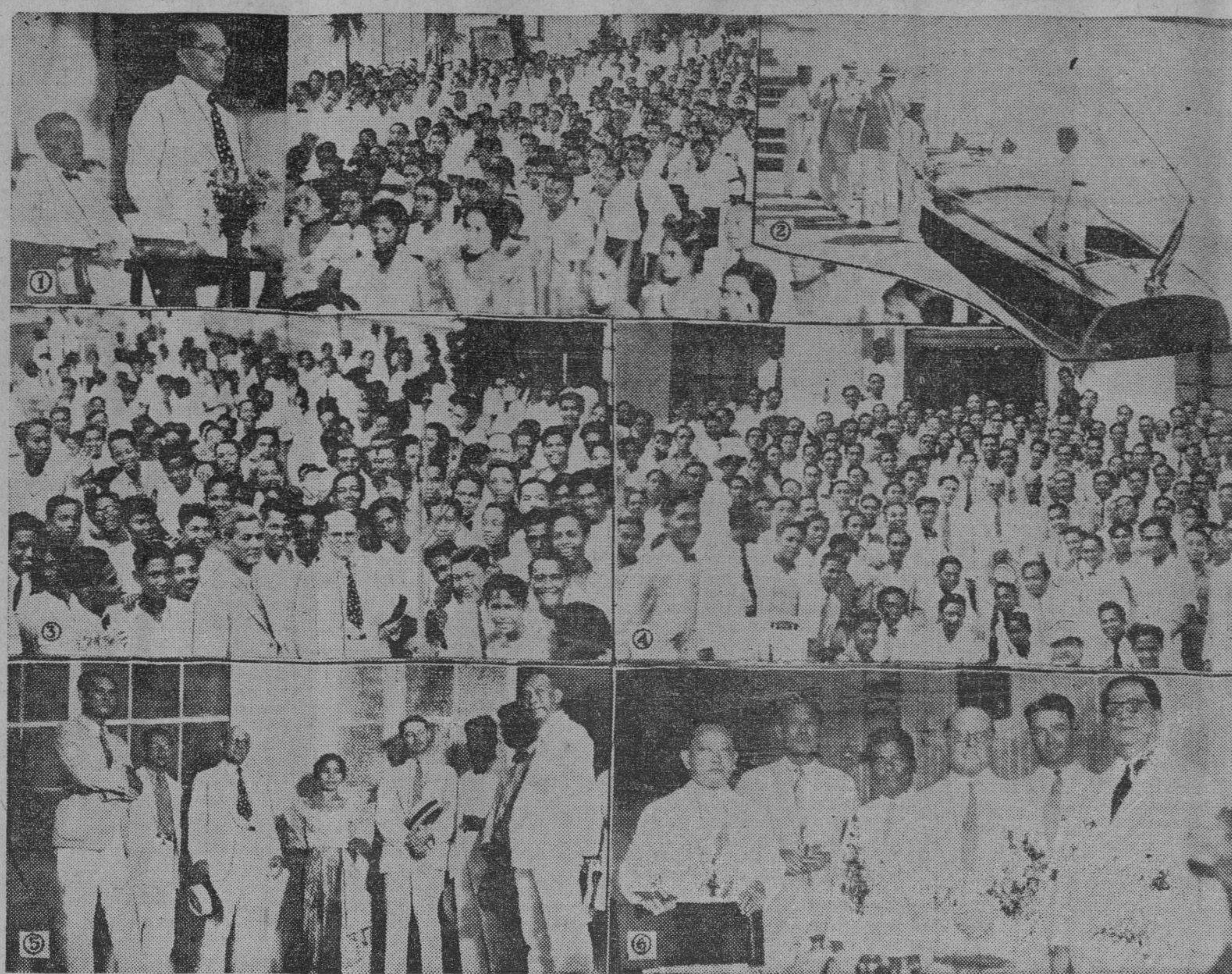

Más fotografías de las visitas y otras actividades ayer del congresista Hare. (1) El congresista hablando en el Little Theater de la U. P. El presidente Palma está detrás de él. A la derecha una porción de la asamblea de escolares. (2) El representante Hare, desembarcando de la lancha que usó para su corto viaje en el Pásig. Con él están los Srs. Bowers, Torres y Luz. Un representante de La Vanguardia, P. Custillo está en la lancha. (3) El representante Hare rodeado de alumnos de la Escuela Superior de Arellano. (4) El congresista con el presidente Palma, el presidente Torres y Mr. Bowers fotografiado con los estudiantes de la Universidad de Filipinas. (5) En la escuela de Emilio Jacinto. De izquierda a derecha están el presidente Torres, el concejal Bautista, el representante Hare, Sr. de Pineda, principal, Mr. Bowers, Valeriano Fugoso, Pascual Santos y el senador Juan Nolasco. (6) Después de la visita al alcalde Earnshaw y al jefe de policía Platt. De izquierda a derecha están A. N. Luz, el presidente Torres, Vicente Diaz secretario del alcalde, el representante Hare, el secretario Bowers y el alcalde Earnshaw.

K. Andoh Maderero Japonés Se Marcha

Para encargarse de la gerencia de una sucursal en el Japon, K. Andoh director gerente de la "Philippine Lumber Exportation Company" partió ayer de Manila a bordo de un barco japonés. Después de una estancia de cuatro meses para visitar los intereses de la compañía aquí.

Mr. Andoh estudiara tambien los medios para una mayor actividad del comercio maderero entre el Japon y Filipinas. Cree que el boicoteo anti-japonés en Manila es un suicidio para los chinos que lo practican y que el mismo es una bendición para el comercio entre los japoneses y los filipinos.

Reducción De Pasaje De Manila a Cavite

La Manila Railroad ha sido autorizada por la Comisión de Utilidades Publicas a reducir su tarifa de pasaje de Manila a Cavite, de medio centimo por kilometro, por cada persona, a un tercio de centimo.

El juez Teodoro, que redactó la decisión, teniendo en cuenta las alegaciones de los abogados Virata y Rivera, de que tal reducción seria perjudicial a la "Pasay Transportation" que cobra el mismo pasaje, requiere en su decisión que la Manila Railroad cobre cuatro centimos por kilometro cada persona en las líneas entre Tejeros, Rosario,

pronta construcción de un pequeño trecho de dicha calle, el concejal De la Fuente informa que la Junta Municipal, en sesión el 5 de Octubre, aprobó una moción de dicho concejal recabando la inmediata construcción de la porción de la calle mencionada.

MUCHOS PASAJEROS SALEN ESTA TARDE

Llevarse a mas de 65 pasajeros, el transoceánico "President Wilson" de la empresa "Dollar Lines Steamship Company" saldrá del puerto a las tres de esta tarde con rumbo a Estados Unidos, via China, Japon y Hawaii.

El visconde de Chambure y su señora que han estado en la ciudad recientemente tomaran el barco para irse a Kobe. El teniente coronel Clifford Jones del Departamento Filipino saldrá con su señora con dirección al Japon. El coronel Jose de los Reyes jefe del servicio secreto de Aduanas pasará una temporada de vacaciones en China.

Otros pasajeros son: el Dr. Walter D. Barnes y familia, Mr. y Mrs. y Lighton por donde pasan los autobuses de la Pasay Transportation.

El Dr. Kierulf Tiene Veinte Años De Servicio Al Gobierno

El Dr. Vicente Kierulf, jefe de la colonia leprosera de Cullion, que ha presentado su solicitud de retiro con efectividad desde el 7 de noviembre próximo, habrá servido al gobierno en dicho día, 20 años y 3 días exactos.

El Dr. Kierulf nació en Palo, provincia de Leyte, el 2 de abril de 1890. Cursó la medicina en la Universidad de Santo Tomás, de donde se licenció hacia el año 1912.

Su servicio en el gobierno comenzó cuando fué nombrado interno en el Hospital General, el 26 de agosto de 1912, sin ningún salario pero con subsistencia y albergue. Estuvo en el Hospital General hasta el 11 de febrero, 1913. El 1.º de marzo de aquel mismo año, fué nombrado presidente de la tercera división sanitaria de Naval, provincia de Leyte, con un sueldo de P1,800 al año. Desempeñó este cargo hasta el 17 de diciembre, 1914. Tres días después el cargo de médico residente (temporero) del Hospital Público

UN ALEGATO POR LA ABSOLUCION DE F. BASTIDA

Se alega que obró en defensa propia al disparar contra Sabater

La defensa de Francisco Bastida, acusado por homicidio de Bartolome Sabater, en Baguio, pidió ayer su absolución en un alegato sometido a la corte suprema. En el alegato se señalan seis supuestos errores cometidos por el juzgado. Bastida había sido condenado por el juzgado a dos años y cuatro meses de prisión y a indemnizar mil pesos a los herederos del occiso.

El acusado alega que obró en defensa legítima al disparar a Sabater. El juez Tuson declaró sin embargo que cuando el acusado disparó su revolver contra Sabater, él no estaba en inminente peligro de muerte ni de recibir serio daño de su adversario.

La defensa contiene que el juzgado erró al dar credito al testimonio de Santiago Delim, principal testigo de la acusación, por ser dicho testimonio falso, según ella. Tambien contiene que erró al creer en una declaración extrajudicial al rehusar dar credito al testimonio de Casiano Rivera, un testigo de la defensa; al no declarar que el tiro fatal fue disparado durante una lucha entre Bastida y Sabater por la posesión del revolver mientras éste ultimo trataba de disparar contra el primero y al declarar por otra parte que Bastida no estaba en inminente peligro de muerte ni de recibir serio daño de Sabater.

de Cotabato, con P2,400 al año. El 15 de octubre, 1916, fué comisionado como cirujano mayor, en el mismo hospital. El 1.º de enero, 1918, fué comisionado como inspector médico, con asignación como funcionario del distrito sanitario de Cotabato, con un sueldo de P3,000 al año. El 1.º de febrero, 1920, fué comisionado como inspector médico mayor, con asignación como funcionario del distrito sanitario de Negros Occidental desde el 1.º de enero, 1921. El 31 de mayo, 1922, fué destinado como inspector de distrito de Cebú, Cebú, con P5,000 de sueldo al año. Fué relevado de este cargo el 9 de mayo, 1924, y restituido al rango de inspector médico mayor, con un sueldo de P4,000 al año, con destino como funcionario de distrito sanitario de Leyte.

El 9 de enero, 1928, fué destinado como inspector sanitario, a P5,000 al año, y el 1.º de enero, 1929, fué destinado como jefe de la seccion leprosera de la Oficina de Sanidad, con un sueldo de P5,000 anuales. Finalmente, el 1.º de julio, 1930, fué destinado en Cullion, como jefe de la colonia leprosera de aquella isla,

Otro Supuesto Miembro de Un Grupo Numeroso de Estafadores, Arrestado

Francisco Rosa según se alega cambió un anillo de diamante falso con un reloj de oro de Eusebio Gregorio

Los miembros de una banda de estafadores que cambian anillos de diamante falso con relojes de oro van cayendo en manos de la patrulla general. El último en ser arrestado fué Francisco Rosa, de la calle Economía No. 710, que consiguió engañar a Eusebio Gregorio, de la calle Valencia No. 172.

Rosa, valiéndose de un viejo truco, propuso a Gregorio ayer tarde el canje de un anillo de diamantes con un reloj de Gregorio.

Gregorio cayó en la trampa pero mas tarde se dió cuenta de que el anillo de Rosa solo valia 50 centimos. Dió parte inmediatamente a la patrulla general, que arrestó a Rosa anoche.

Desde que comenzó la campaña de la policía contra estos estafadores callejeros, ya son diez los miembros de la banda que han caído en poder de la policía, siendo los mas principales, Aniceto Ramos y Juan Robiato.

Todos los arrestados han sido querrelados por estafa siendo invariablemente condenados a prisión.

Servicios Funebres Por La Viuda Del Juez Cooper, Mañana

Los servicios fúnebres en honor a Mrs. Mary Ellen Cooper, que pasó a mejor vida el miércoles pasado, se llevarán a cabo en la catedral de St. Mary y St. John, mañana, 9 de octubre, desde las 4 de la tarde. La familia ruega que no se envíen coronas.

Mrs. Cooper era la viuda del difunto Juez Cooper, que fué vicepresidente de Hawaii. Fué miembro del consistorio de Honolulu y magón del 33.º.

Mrs. Cooper deja en la orfandad a Wallace M. Cooper, de Manapla, Negros Occidental; Francisco J. Cooper, de Victorias, Negros Occidental; y Alfred D. Cooper, de esta ciudad. Tambien deja en la orfandad a tres hijas, Mrs. Alice Bailey, de Weston, Mass.; Mrs. Isabel Pine, esposa del comerciante Jas. Pine, del Servicio de Guardacostas de Estados Unidos; Mrs. Irene Hustvedt, esposa del comandante O. M. Hustvedt, de la marina de guerra de los Estados Unidos.

4—Años de Garantía

por servicio perfecto en el "Monitor Top" de las REFRIGERADORAS G-E.

GENERAL ELECTRIC

24 Escolta Manila

SUPREMO!

ISUAN

PALE DRY

GINGER ALE

Esencias añejadas por espacio de tres años; Raíz de Jengibre fresco; en nuevas y preciosas botellas verde esmeralda con tapaderas que sellan hermeticamente toda la excelencia del producto original... bebida que le satisfará completamente por su sabor irresistiblemente delicioso.

Adquiera para su hogar una cajita de carton de doce botellas de 1 pinta, o bien, una caja de cincuenta botellas para familia. Adquierala de su tendero de comestibles, o bien, pidalo en establecimientos de refrescos, clubs, hoteles, o donde acostumbre usted ir a bailar. Pero, asegúrese que le dan ISUAN... ¡SUPREMO!

CHEVROLET

Coja la Manivela de Este Coche Moderno—de 1932

Chevrolet Seis

DISFRUTE de la emoción de la Rueda Libre! Adquiera la suavidad del Cambio de Marcha Sincrónico! Pruebe la potencia maravillosa del Chevrolet y su aceleración rápida! El Chevrolet Seis es fácil de manejar y su control se hace sin esfuerzo. Líneas elegantes—belleza en el acabado exterior e interior—detalles refinados que acentúan más su estilo y distinción—todo esto contribuye a la hermosura y atracción del gran valor del Chevrolet.

Desde luego... la Economía!

Cuesta menos poseer y manejar este Chevrolet de 1932—el supremo en economía.

Le invitamos para que maneje el Chevrolet de 1932—pruebe su ejecución superba.

Pacific Commercial Company

2 Isla de Romero
Cebu Manila Iloilo

LA VANGUARDIA
DIARIO FILIPINO INDEPENDIENTE
Consagrado a la defensa de los derechos e intereses del pueblo filipino

EDITADO POR "TVT PUBLISHING CORPORATION"
FRANCISCO RODRIGUEZ
Director de Informaciones

MEMBERO DE LA "ASSOCIATED PRESS"

La "Associated Press" es la única autorizada a reproducir despachos periodísticos acreditados o no a ella y publicados en este periódico. Tiene el mismo derecho sobre las noticias locales que aparecen en este periódico. Los derechos de reproducción de despachos especiales también quedan reservados.

OFICINAS: Edificio TVT Calle Florentino Torres, Santa Cruz, Manila.
Apartado de Correos No. 775.
Teléfono: 2-11-34 con comunicación con todos los departamentos.
Oficina en Nueva York 35 West 42nd Street, Tel. Pennsylvania 6-14-35.

(Registrado en la Oficina de Correos en Manila como correspondencia de segunda clase el 19 de Febrero de 1910).

PRECIOS DE SUSCRIPCION:
En Manila—al mes P. 1.50
En el extranjero—al año 36.00
En Provincias:
Al mes 1.50
Trimestre 4.50
Semestre 8.00
Un año 15.00
Sábado—al año 6.00
(Pago Estrictamente por Adelantado)

CRONICAS PARLAMENTARIAS

EN LA CAMARA

De la jornada Núm. 59.—
El Bill de Estandarización

Ante todo, lector, consten los siguientes nombres de miembros de la Cámara: Alcaraz, Alisangco, Alvarez, Anonas, Bantog, Bayaya, Boncan, Clapp, Concon, Cuenco, Datu Sinsuat, De la Paz, Domingo, Duran, Festin, Gaerlan, Geron, Hilario, Kamora, Kapunan, Lizardo, Lukban, Luna, Macutay, Maddela, Magsalin, Marabut, Mejia, Millar, Millan, Noel, Pesson, Perez, Raffin, Remigio, Rodriguez (B.), Rodriguez (E.), Romero, Sanvictores, Valenciano, Vamenta, Varona, Villa, Villafuerte, Villanueva (G. Z.), Uy, Ybanez (Pac.), Ybanez (Paul), y speaker pro-tempore De las Alas.

Los 40 y tantos miembros, de los 93 presentes en las Islas, aguanaron, con perseverancia y sin desmayos, la segunda parte (de 4:20 p. m. a 7:12 p. m.) de la jornada de ayer, Núm. 59, en la Cámara de Representantes.

Con mayor o menor antelación al levantamiento de la sesión estuvieron De León (J.), Cudilla, Cabahug, Medina, Ramirez, Vera, Tancinco, Buenafior, Dimayuga, Vera, Morrero, Bonifacio, Delgado, Gomez, Lazo, Baltazar, Gonzaga, Opos, Sison, Magalona y Zulueta; pero, unos, temprano, otros tarde, estos últimos fueron evacuando la Sala de Sesiones. Como tocados por el entusiasmo de la actividad hacia sus colegas en vela también aparecieron en la Sala de Sesiones, ya finalizando la jornada y formando ellos un par interesante, Lucsin y Garde. Pero, conste, lector, una vez más, los 40 y tantos miembros, nombrados al comienzo, fueron los émulos de Job que se mantuvieron firmes en sus puestos, desde el inicio hasta el final de la jornada de hoy.

NOTAS EDITORIALES

NO ES LA VEZ PRIMERA

NO es la primera vez en que el dictamen o la intervención de la Liga de Naciones ha sido objeto de una repulsa de una nación afectada en un litigio.

En el conflicto entre Chile Bolivia, la Sociedad de Naciones, al intervenir, mereció del representante chileno el siguiente comentario. "Si la Liga pretende rehacer el mapa del mundo, éste organismo, creado para consolidar la paz, acabaría por desencadenar la guerra universal". Luego, Chile rechazó en absoluto el derecho de la Liga para intervenir en los asuntos de América. No fueron menos categóricos los polacos, al declarar que Polonia no daría jamás su asentimiento a la solución de la Liga respecto a la atribución del territorio de Wilna. Turquia también desatendió varias veces los consejos de la Liga.

Pero, éstos son pequeños incidentes que no afectan tanto al prestigio de esa institución, como en el caso de Manchuria. Si la Liga fracasa en sus recomendaciones, su crédito padecerá grandemente. Asia y el Occidente se distanciarán más si no llegan a un inteligencia o a un compromiso.

DINERO SUELTO

NUESTRO gobierno tiene mucho dinero suelto fuera de sus arcas.

No disponiendo de una gran reserva en su tesoro como el Tío Samuel, el gobierno de Juan de la Cruz se muestra celoso y activo en esta temporada de crisis en cobrar las cuentas pendientes y atrasadas. Por de pronto, tiene P5,000,000 en derechos de riego que están sin cobrar, y que una vez cobrados representarían un refuerzo en los ingresos para la amortización de una deuda pública. La dificultad, sin embargo, que queda por resolver, está en saber si los deudores tienen fondos disponibles para saldar sus obligaciones sin necesidad de recurrir a la hipoteca, pues hoy día la contestación mas corriente que un deudor suele dar a su acreedor, es la siguiente: "Viene usted en tiempos malos, cuando el dinero anda escaso, las facilidades de crédito son limitadas, y el hambre y la necesidad se encuentran en muchos casos".

Lo probable es que nuestro gobierno, en vista de su actividad apremiante en el cobro, tenga que recurrir ante los tribunales, o reciba una lluvia de quejas y peticiones de aplazamiento con el endoso de los diputados del distrito o la provincia correspondiente. Este es uno de los inconvenientes que ofrece el cobrar en días de depresión. Todo el mundo se agarra a éste pretexto de un modo lastimero.

ANIQUILADO Y MALTRECHO

EL bill de estandarización de salarios se aprobó anoche por la Cámara de Representantes en medio de una sesión turbulenta que dió al recinto donde la representación nacional delibera sobre las más importantes medidas que el bien público reclama en éstos momentos, el aspecto curioso de una casa en perfecto desorden.

No es cosa fácil determinar con precisión la causa o las causas de orden psicológico que han contribuido al espectáculo. Podría indicarse de un modo general, que no habiendo merecido el bill de estandarización de salarios el respecto de ninguna facción, grupo o bloque, se rompieron todos los frentes, dando lugar a una explosión violenta y tumultuosa de todas las opiniones.

Primero se debilitó la fé de todos aquellos que pusieron su empeño en preparar un bill que rindiere una buena porción de la economía buscada; y luego esa misma fé cayó en tremenda desmoralización al no poder resistir la presión ejercida tenazmente por los elementos privilegiados de la burocracia para que la medida se acomodase a sus intereses, desbaratando el propósito central y primordial del proyecto.

El resultado inevitable tenía que ser el desbarajuste, el "sálvese quien pueda", el gesto airado en medio de la confusión, cada cual esforzándose y pidiendo a voz en grito que el caudal del tesoro público se distribuyera liberalmente entre todos, grandes y pequeños, privilegiados y descontentos. En vez de salir bien librado de aquel turbión de censuras, quejas y palabras que anoche se desató en la Cámara de Representantes, el bill de estandarización de sueldos quedó aniquilado y maltrecho.

Decimos mal aseverando que ha sido aprobado. Ni la medida realiza el propósito de economía, ni refleja el sentir de una mayoría puesta en el poder para gobernar con su propio sentido de responsabilidad. El bill, tal como ha sido desvirtuado, viene a ser una especie de detrito de todas las opiniones y sentimientos descompuestos, y la aprobación un mero expediente cogido por los cabellos para acabar de cualquier modo con una situación caótica e incomprensible.

No tenemos, pues, por ahora, bill de estandarización ni cosa que lo parezca.

LA ESTANDARIZACION, NUEVA CARABINA DE AMBROSIO

Bill Propuesto

(CONTINUACION DE LA PAG. 1)
Junta Municipal, presidente, P30 y miembros, P20 de dieta por cada día de asistencia.
Presidentes municipales, de 1 a, P1,400; de 2 a, P1,200; de 3 a, P720, y de 4 a, P480.
Jueces de paz (no de cabecera), de 1 a, P960; de 2 a, P640; de 3 a, P720, y de 4 a, P600.
Todos los demás funcionarios provinciales y municipales, fiscales, tesoreros, registradores, escribanos, sheriffs, secretarios, en proporción a los arriba consignados con respecto a haberes estandarizados.

Bill Aprobado

(CONTINUACION DE LA PAG. 1)
Junta Municipal, presidente, P7,000; Fiscal, P7,000, Juez Municipal, P6,000.
Junta Municipal, presidente, P35 y miembros, P25 de dieta por cada día de asistencia.
Presidentes municipales, de 1 a, P1,800; de 2 a, P1,380; de 3 a, P1,000, y de 4 a, P840.
Jueces de paz (no de cabecera), de 1 a, P1,800; de 2 a, P960; de 3 a, P840, y de 4 a, P720.
Todos los demás funcionarios provinciales y municipales, fiscales, tesoreros, registradores, escribanos, sheriffs, secretarios, con un aumento de haberes estandarizados.

EN EL SENADO

Está anunciado para el martes el discurso del senador Manuel C. Briones, en pro de la mujer moderna que desea dedicarse a los negocios, sin el consentimiento del esposo.

El senador Francisco Zulueta que tiene una rara filosofía sobre la mujer moderna, también piensa consumir un turno en favor de la mujer antigua, la mujer casera.

En ese caso habría que anteponer su discurso al del senador Briones, que será como el broche final, la última pincelada en el hermoso cuadro de la antigua tradición y el nuevo ambiente.

El senador Zulueta, se ha dicho, tiene una filosofía rara sobre la mujer moderna, pero es una filosofía que sólo se comunica al compadre, al compañero, al amigo. Es una filosofía revolucionaria, de esas que siempre deben mantenerse inéditas en aras de la paz y el orden sociales.

Comunicaciones recibidas en el Senado:

Mensaje de la Cámara de Representantes, informando haber aprobado el siguiente Proyecto de Ley No. 1754 de la misma, respecto al cual se solicita el concurso del Senado. "Ley que hace a los empleados examinados en tercer grado del servicio civil, y que han rendido calificaciones satisfactorias servicios por diez o más años en las oficinas de los tesoreros provinciales o municipales, elegibles para el nombramiento como tesorero municipal".

Mensaje de la misma Cámara, informando haber aprobado su Proyecto de Ley No. 1556, respecto al cual se solicita el concurso del Senado: "Ley que concede al general Don Emilio Aguinaldo y Famy, primer presidente de la primera República Filipina, una pensión vitalicia de seis mil pesos anuales, en reconocimiento a los servicios prestados por él a la Patria".

Peticiones:

Resolución de la Junta Provincial de Misamis Oriental, transmitiendo el del concejo municipal de Cagayan, en que se pide la enmienda de ciertos artículos del Código Administrativo referentes a las propiedades embargadas por morosidad en el pago de la contribución territorial.

Resolución del concejo municipal de Talisay, Cebu, pidiendo la aprobación de una ley que exima a los municipios al pago de las costas de causas sobreesridas en los juzgados de paz.

Resolución del mismo concejo, pidiendo que los vice-presidentes y concejales municipales sean autorizados a portar armas de fuego durante el desempeño de sus deberes oficiales.

Resolución del concejo municipal de San Juan del Monte, Rizal, recomendando la enmienda del acuerdo adoptado por la Asamblea de Gobernadores Provinciales, referente a la remoción de los jefes de policía.

Resolución del concejo municipal de Babatngon, Leyte, reabriendo la construcción de la carretera interprovincial Samar-Leyte y la de Tacloban-Babatngon.

Informe de Comité:

Del Comité de Bancos, Corporaciones y Franquicias (I. S. No. 235 9 a L. F., sobre el Proyecto de Ley No. 189 del Senado, titulado: "Ley que concede a 'Oton Electric Company, Inc.' una franquicia para instalar, explotar, mantener y operar un sistema de alumbrado, calefacción y potencia eléctricos en el municipio de Oton, provincia de Iloilo, Islas Filipinas", recomendando que sea aprobado sin enmienda.

Proyecto de Ley en Primera Lectura:

De los Senadores Veloso, Clarin, Arvelino, Torralba, Vera y Fuentebella (S. No. 195-9 a L. F.), titulado: "Ley que consigna la suma de Treinta mil pesos para hacer un estudio e investigación sobre la transformación de la fibra del abaca en materiales textiles y tejidos de buena calidad en escala comercial, y para otros fines".

minos públicos y sistemas de riego, así como cambios debidos a la construcción o destrucción de mejoras permanentes sobre el terreno, que afecten el valor amillarado del mismo.

Art. 6. Toda disminución de ingresos de los municipios, provincias y ciudades que se sufre por motivo de las disposiciones de esta Ley se ajustará por el concejo municipal, junta municipal de la ciudad o junta provincial respectiva, reduciendo los gastos en una proporción equivalente a la disminución. El reajuste del presupuesto municipal estará sujeto a la aprobación exclusiva de la junta provincial, cuya acción en el caso será final.

(CONTINUA EN LA PAG. 6)

EN EL SENADO

El Pronunciamiento De Sevilla.—De Villacampa a Sanjurjo.—La República En Marcha.

Por JOAQUIN PELLICENA Especial para La Vanguardia

Todos los espíritus atentos que sienten en España la inquietud patriótica han experimentado siempre, ante las incertidumbres del porvenir, una preocupación dominante. ¿Por qué ninguno de los pueblos hispánicos, ni en la península ni en ultramar, ha sabido organizar hasta ahora una democracia normalmente constituida? ¿La masa social, que no supo alzar en cincuenta años de gobierno civil la fábrica polvorosa de una monarquía constitucional, sabrá ahora edificar una república democrática? El alzamiento del diez de agosto, en Madrid y en Sevilla, parece una respuesta aún más inquietante a esas preguntas.

Hay que reconocer, en primer lugar que la obra de las comunidades gubernamentales no debe de haber sido regida, con bastante acierto o fortuna, cuando, al año y medio de instaurado el nuevo régimen con el asentimiento general de los pueblos españoles, son posibles acacimientos de esa índole. Es notorio que la República tiene hoy, a su derecha y a su izquierda, muchos más enemigos, y mucho más temibles, en cantidad y en calidad, que tenía el 14 de abril de 1931. ¿Que ha pasado en España, en este lapso de tiempo, para que el mismo general que el 14 de abril de 1931 hizo posible con su actitud la instauración pacífica de la República, haya acudido el 10 de agosto de 1932 el movimiento rebelde? Este solo hecho, sin profundizar, ahora, en otras causas, explica muchas cosas y no constituye ciertamente un elogio de la actuación del poder público.

Sentadas estas premisas, que la imparcialidad exige, no hemos de escamotear nuestro juicio sobre la loca aventura. Era, en el fondo, aunque el general Sanjurjo diga, y aun crea, otra cosa, un movimiento de restauración monárquica. Lo dice claramente la significación y la actitud de la casta totalidad de los elementos comprometidos. Era, también, un movimiento netamente militar, uno de aquellos típicos pronunciamientos de que está llena la historia de España. Ha fracasado precisamente por todo eso. Pero aun cuando el movimiento no hubiera sido esencialmente monárquico, también habría fracasado por la misma falta de ambiente popular. Está aun demasiado reciente la dictadura del general Primo de Rivera y los pueblos españoles no quieren repetir el ominoso experimento. La torpe tentativa era, pues, fatalmente condenada al fracaso. Una restauración monárquica no es posible en España. Una dinastía que, en el breve espacio de una generación, es destronada y deserrada dos veces de un país, por la voluntad soberana del pueblo, no puede volver a reinar en él. Pero aun hay más. En la hipótesis, por tantas razones inadmisible, de que hubiera en España alguna posibilidad de res-

CRONICAS EUROPEAS

El Pronunciamiento De Sevilla.—De Villacampa a Sanjurjo.—La República En Marcha.

Por JOAQUIN PELLICENA Especial para La Vanguardia

Todos los espíritus atentos que sienten en España la inquietud patriótica han experimentado siempre, ante las incertidumbres del porvenir, una preocupación dominante. ¿Por qué ninguno de los pueblos hispánicos, ni en la península ni en ultramar, ha sabido organizar hasta ahora una democracia normalmente constituida? ¿La masa social, que no supo alzar en cincuenta años de gobierno civil la fábrica polvorosa de una monarquía constitucional, sabrá ahora edificar una república democrática? El alzamiento del diez de agosto, en Madrid y en Sevilla, parece una respuesta aún más inquietante a esas preguntas.

Hay que reconocer, en primer lugar que la obra de las comunidades gubernamentales no debe de haber sido regida, con bastante acierto o fortuna, cuando, al año y medio de instaurado el nuevo régimen con el asentimiento general de los pueblos españoles, son posibles acacimientos de esa índole. Es notorio que la República tiene hoy, a su derecha y a su izquierda, muchos más enemigos, y mucho más temibles, en cantidad y en calidad, que tenía el 14 de abril de 1931. ¿Que ha pasado en España, en este lapso de tiempo, para que el mismo general que el 14 de abril de 1931 hizo posible con su actitud la instauración pacífica de la República, haya acudido el 10 de agosto de 1932 el movimiento rebelde? Este solo hecho, sin profundizar, ahora, en otras causas, explica muchas cosas y no constituye ciertamente un elogio de la actuación del poder público.

Sentadas estas premisas, que la imparcialidad exige, no hemos de escamotear nuestro juicio sobre la loca aventura. Era, en el fondo, aunque el general Sanjurjo diga, y aun crea, otra cosa, un movimiento de restauración monárquica. Lo dice claramente la significación y la actitud de la casta totalidad de los elementos comprometidos. Era, también, un movimiento netamente militar, uno de aquellos típicos pronunciamientos de que está llena la historia de España. Ha fracasado precisamente por todo eso. Pero aun cuando el movimiento no hubiera sido esencialmente monárquico, también habría fracasado por la misma falta de ambiente popular. Está aun demasiado reciente la dictadura del general Primo de Rivera y los pueblos españoles no quieren repetir el ominoso experimento. La torpe tentativa era, pues, fatalmente condenada al fracaso. Una restauración monárquica no es posible en España. Una dinastía que, en el breve espacio de una generación, es destronada y deserrada dos veces de un país, por la voluntad soberana del pueblo, no puede volver a reinar en él. Pero aun hay más. En la hipótesis, por tantas razones inadmisible, de que hubiera en España alguna posibilidad de res-

TRIBUNA LIBRE

ESTA SECCION esta destinada a artículos de actualidad y de interés público. LA VANGUARDIA al publicarlos no se hace necesariamente responsable de todos y cada uno de los puntos de vista que en tales artículos expresen sus autores.

CARTA ABIERTA

Por VICENTE C. ROCCO

Sr. Director: Yo he leído con verdadero interés en "La Vanguardia" en su número del día 3 del actual el último esfuerzo del presidente de la Junta Municipal Sr. Antonio Torres para servir al público. Es verdaderamente consolador saber que el Coronel se muestra celoso de sus deberes para con el pueblo, y por esta razón podemos asegurarle los votos incalculables que recibirá en las elecciones venideras. Una cosa, sin embargo, debo recordarle humildemente a nuestro Presidente que si su deseo es servir al público, debe hacerlo sin menoscabo de la verdad y sin tergiversar los hechos. No debe permitir con exageración ni con datos incorrectos. El pueblo no desea que cualquiera despilfarrar su dinero tan duramente ganado, pero tampoco queremos equivocarnos en criticar a aquellos llamados a gastarlos para nuestro propio bien. Afortunadamente, como el Hon. Torres así como el que escribe estas líneas, también tiene buenos amigos que están al tanto de las cosas sencillamente sinceras acerca del Distrito Metropolitano. En esas de la verdad y de la justicia y particularmente a los oficiales y funcionarios del Distrito aludido cuyos trabajos, y sacrificios ha puesto el Presidente en tela de juicio y también al público que no debe ser informado erróneamente con hechos y cifras calculados al azar, como un simple ciudadano y el último hombre ordinario, considero mi deber exponer lo que sé sobre el asunto.

1. El Distrito no hace ninguna mezcla de 2000 de agua filtrada procedente de Novaleshes y 8000 de filtrada de Montalban. El líquido que viene de ambos depósitos está químicamente cuidado y todo en el año pasado 5000 venían de Montalban y 5000 de Novaleshes.

2. El Hon. Torres desconoce por completo lo que es el Proyecto de Angat que trata precisamente de discutir. Ipo no es ningún punto de partida entre Angat y Novaleshes. Ipo es la base principal del propuesto sistema desde donde se construirá la nueva presa.

3. No importa cual liberal y condescendiente quiera apalabrar al Presidente, no se salva de su error. Los 40 años calculados están aun muy lejos de la verdad. No es cuestión simplemente de dividir 5,000,000 de pesos por la ganancia neta de 127,555 pesos. En realidad, el Coronel y sus amigos no han querido penetrar en el fondo de los tauracion borbonica, la vuelta de la monarquía no sería conveniente para el país. No lo sería, porque volvería a suscitarse todos los problemas anteriores al 12 y al 14 de abril de 1931, en una forma aun más infrecuente y más peligrosa para todos los pueblos de España. No lo sería, tampoco, porque provocaría inevitablemente una reacción contraria de carácter socialmente revolucionario, que en aquellos críticos momentos no tendrían eficacia alguna para contrarrestarla.

[CONTINUA EN LA PAG. 13]

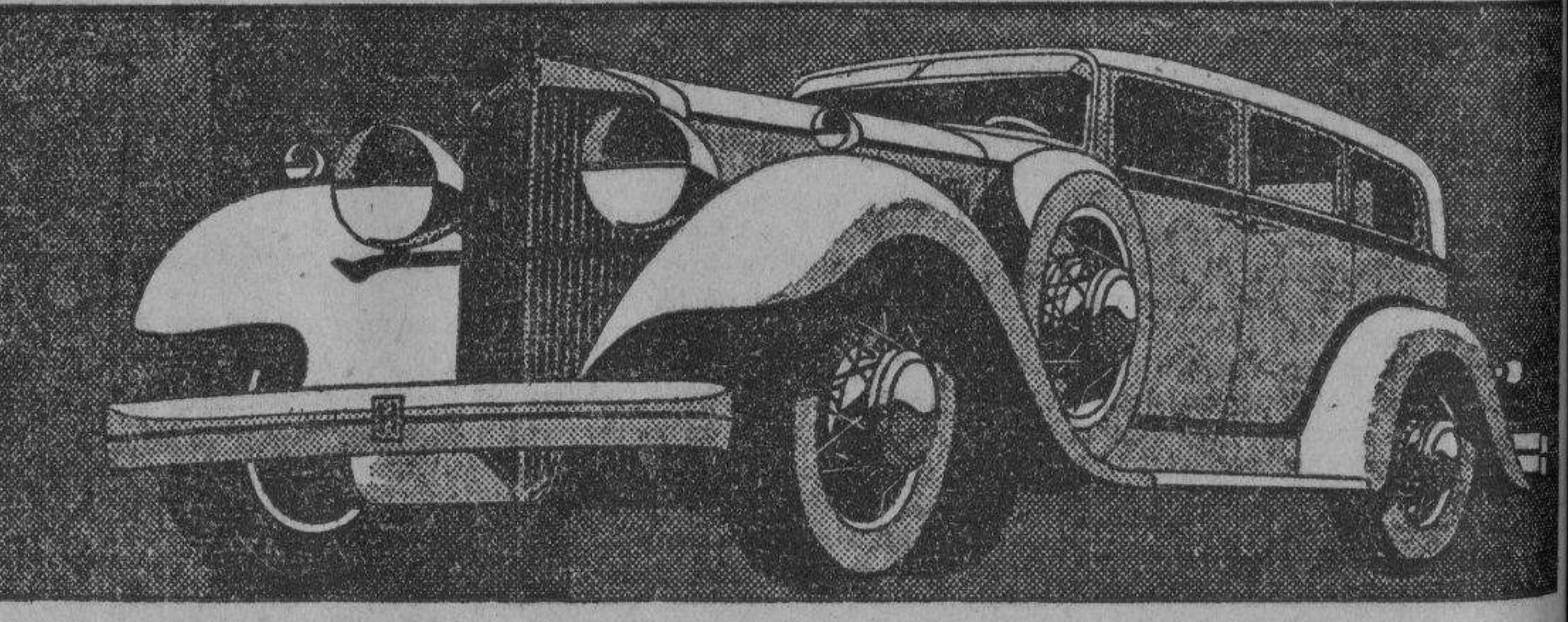

Un Nuevo Seis...para una Nueva Era

LA reputación de HUPMOBILE de figurar siempre por encima entre los de su clase nunca se ha puesto tan sensacionalmente de manifiesto como en este gran nuevo Seis. Ponga a prueba sus ideas mas exigentes respecto a características de extraordinario valor. La probada economía de su potente maquinaria—ahora dotada de una nueva suavidad, marcha silenciosa y confort por su Rueda Libre Selectiva y Transmision Sincero-Silenciosa. Carburacion de Toma Hacia Abajo—para mayor potencia y radio de velocidad sin mayor consumo de combustible.

Nuevos lujos en el interior—asientos anchos mullidos; adornos mas exquisitos; nuevo tablero de instrumentos de tipo de aeroplano. Una mayor distancia entre ejes. El Estabilizador Torsional del Chasis Patentado de Hupmobile, que elimina los balanceos y trepidaciones. Amortiguadores Termostaticos Automaticos que se ajustan por si solos al instante segun las variaciones del camino, carga, velocidad y temperatura. En fin—el maximo de valor en ingenieria ofrece Hupmobile en un coche de Seis cilindros!

PARSONS HARDWARE CO., Inc.
Depto. de Automoviles
805 Echaque
Manila
Tel. 2-12-88

HUPMOBILE

La Estandarizacion, Nueva Carabina de Ambrosio

Bill Propuesto

(CONTINUACION DE LA PAG. 1)
Junta Municipal, presidente, P30 y miembros, P20 de dieta por cada día de asistencia.
Presidentes municipales, de 1 a, P1,400; de 2 a, P1,200; de 3 a, P720, y de 4 a, P480.
Jueces de paz (no de cabecera), de 1 a, P960; de 2 a, P640; de 3 a, P720, y de 4 a, P600.
Todos los demás funcionarios provinciales y municipales, fiscales, tesoreros, registradores, escribanos, sheriffs, secretarios, en proporción a los arriba consignados con respecto a haberes estandarizados.

Bill Aprobado

(CONTINUACION DE LA PAG. 1)
Junta Municipal, presidente, P7,000; Fiscal, P7,000, Juez Municipal, P6,000.
Junta Municipal, presidente, P35 y miembros, P25 de dieta por cada día de asistencia.
Presidentes municipales, de 1 a, P1,800; de 2 a, P1,380; de 3 a, P1,000, y de 4 a, P840.
Jueces de paz (no de cabecera), de 1 a, P1,800; de 2 a, P960; de 3 a, P840, y de 4 a, P720.
Todos los demás funcionarios provinciales y municipales, fiscales, tesoreros, registradores, escribanos, sheriffs, secretarios, con un aumento de haberes estandarizados.

FAJARDO SALE DE INSPECCION

El Dr. Jacobo Fajardo, director de la oficina de sanidad, salió esta mañana para Bayombong, Nueva Vizcaya, a fin de asistir a la inauguración del nuevo edificio de enfermeras de aquella provincia.

El Dr. Fajardo aprovechará este viaje para inspeccionar la provincia, y después proseguirá a Aparri, Cagayan, y a Ilocos Norte e Ilocos Sur, para extender allí su visita de inspección.

En haberes, proporcional a los arriba consignados.

Jose Galan Blanco
ABOGADO
Perez Sañanillo Bldg.
Cuarto No. 401

LABORATORIO HILARIO

Vacunas simples y sensitivas. Entero-antígenos. Vacunas autoctonas.

bajo la dirección personal del DR. JOSE S. HILARIO

Reacción de Wassermann—Reacción de Kahn—Reacción de Van den-Berg—modificado por Tisdall-White—Prueba de insuficiencia hepática—Prueba de insuficiencia renal—Caldco-Vacuna para "Anthrax"—Análisis del Agua

Se reciben trabajos de provincias.

Oficina: 942 M. H. del Pilar, Malate, Manila—812 a. m. y 2-5 p. m. Tel. 5-66-48

Dr. M. G. VIRATA

De las Clínicas de la Universidad Imperial de Tokio, Japón.

ESPECIALISTA en las enfermedades Genito-Urinas, Matriz y de la Piel.

12 Escolta Lado del Puente Jones.

Aviso de Traslado
LA CLINICA DE DIABETES Y ENFERMEDADES DE NIÑOS del
Dr. ISABELO CONCEPCION
ha sido trasladada a su residencia 689 Zamora, Pasay, Tel. 4-23-73 CONSULTAS: 4:30-6 P. M.

LA VANGUARDIA

PAGINA SOCIAL

LA VANGUARDIA

Jira inaugural de la 'Bulacan Barristers'

Los Senadores Aquino Y Baluyot Con Otros Mas, Huespedes De Honor

La sociedad 'Bulacan Barristers' de la Universidad de Manila darà mañana desde las 9:00 a. m. hasta las 5:00 p. m., su jira inaugural en el 'Malabon Recreation Hall', Malabon, Rizal.

A juzgar por los preparativos de los organizadores de la fiesta encabezados por el Sr. Rafael E. Santos, el acontecimiento del domingo será alegre y rumboso.

El Sr. Benjamin B. Pineda, que se graduó el año pasado en la Universidad de Manila, es el presidente de la Bulacan Barristers.

Los patrocinadores de la jira son: Profesor Geronimo Samson, Decana Encarnacion Lozada, Sr. Gregorio Ramirez, Abogado Marciano C. Rivera, Sr. Faustino R. Lozada, Sras. Albina J. Santos, Inocencia R. Lozada, Raquel Abalaro y Sres. Juan S. Torres, Federico Mangahas, Melquiades Papa, Elicidio de Vera y Apropiano G. Cruz.

PERSONALES

Se halla completamente restablecido el mal que le dejó postrado en cama muchos dias, el niño Valentin Bautista, hijo del Sr. Manuel Bautista (Po Kong) dueño de la Panaderia Antigua. Atendido el niño el Dr. Catalino Gavino.

El Joven Jesus Atas Muere Repentinamente

Victima de una muerte repentina, falleció el jueves por la noche, en su residencia en la calle Legarda, a la edad de 26 años el joven Jesus Atas y Tupas, licenciado en Derecho, e hijo de los reconocidos comerciantes de Iloilo, Don Antonio Atas y Doña Emilitiana Tupas.

Los Villanueva Por La Fiesta Del Pilar

El conocido comerciante Don Vicente Villanueva y Señora daran una 'soiree' el miercoles proximo, 12 de octubre, festividad de la Virgen del Pilar, Patrona tutelar del arrabal de Santa Cruz.

Bayot, Anfitrión

Muy animada resultó la fiesta celebrada recientemente en casa de Don Manuel Bayot, gerente de los cine Elite, Bellevue y Prince, con motivo del bautizo de su hija Eleonora Bayot.

Gran Remesa de TOALLAS "CANNON"

El precio mas bajo que nunca Persian Carpet House 49 Escolta 49

Academia Culinaría

Para el LUNES, Octubre 10, se preparara un MENU EXTRAORDINARIO y de presentación especial. DOÑA ANGELA TUASON

Socorro Vazquez DA LECCIONES DE CANTO Y PIANO

1033 Felix Huertas Telefono 2-72-05

Establecimientos Sucursales de BOMBAY SILK SUPPLY

PRIMERA VENTA ANUAL continua en su apogeo con ingente muchedumbre. Los precios mas bajos en Manila jamás vistos. 114 Crystal Arcade, Escolta

Celebrando la Fiesta Anual del Holy Ghost College

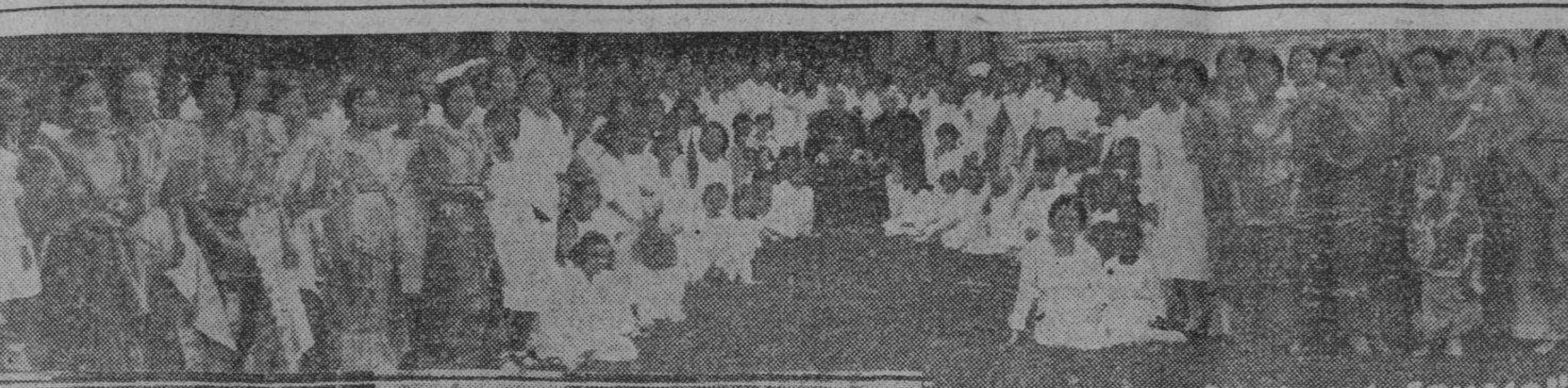

La fotografia de arriba presenta a las Madres, profesoras y alumnas del Holy Ghost, reunidas en el 'ground' del colegio durante las fiestas del 'College Day' (2 de Octubre).



La fotografia de arriba presenta a las Madres, profesoras y alumnas del Holy Ghost, reunidas en el 'ground' del colegio durante las fiestas del 'College Day' (2 de Octubre).



ERLANGER & GALINGER, INC. Sabado, Octubre 8

5:00 p. m. - Dedicacion del discurso del Gobernador General Roosevelt en San Miguel, Bulacan.

5:00 p. m. - Repeticiones. 5:10 p. m. - Informaciones en castellano. 5:30 p. m. - Informaciones en ingles.

5:30 p. m. - Repeticiones. 5:40 p. m. - Programa Pampangueño - Elodoro Congo, baritone, cantara: Vocal - Dait ning manitang.

5:40 p. m. - Programa Pampangueño - Elodoro Congo, baritone, cantara: Vocal - Dait ning manitang.

5:40 p. m. - Programa Pampangueño - Elodoro Congo, baritone, cantara: Vocal - Dait ning manitang.

5:40 p. m. - Programa Pampangueño - Elodoro Congo, baritone, cantara: Vocal - Dait ning manitang.

5:40 p. m. - Programa Pampangueño - Elodoro Congo, baritone, cantara: Vocal - Dait ning manitang.

Debuta en sociedad mañana



ANGELINA DIY

Los padres de la Srta. Angelina Diy - el Dr. Salvador J. Diy y Dña. Felisa de Diy - preparan para mañana por la noche una suntuosa fiesta en su residencia en la calle Lavanderos, Sampaloc, con motivo del 'debut' social de su hija 'Neng' (Angelina).

Neng tambien celebrará en el dia de mañana su 18 primaveral, por lo que sus amigos del 'Holy Ghost', del cual, es una popular alumna, y sus otras amigas, se preparan a festejarla.

Numerosas familias de la sociedad de Manila honraran con su presencia la fiesta de mañana en casa de los Diy. Entre las chicas invitadas figuran, Paquita Villalera, Lucil Santiago, Didi Valera, Gloria Tee Han Kee, Gaudelia y Felicissima Gimenez, Carmen y Lily Cruz, Leon Geronimo, Victoria y Nati Hernandez, Elenita Hernandez, Chaitang del Rosario, Pacita

Fajardo, Doming Pili, Letty Roa, y otras muchas mas. La reunion consistira en una esplendida cena seguida de baile. La gentil festejada y su hermana Adelisa Diy harán los honores de la casa.

Fajardo, Doming Pili, Letty Roa, y otras muchas mas. La reunion consistira en una esplendida cena seguida de baile. La gentil festejada y su hermana Adelisa Diy harán los honores de la casa.

Fajardo, Doming Pili, Letty Roa, y otras muchas mas. La reunion consistira en una esplendida cena seguida de baile. La gentil festejada y su hermana Adelisa Diy harán los honores de la casa.

Gilberto Romulo se casa con una gentil bulaqueña

Ante el magnifico altar de la Virgen Milagrosa que se venera en la iglesia de los PP. Pales, en S. Marcelino, Manila, bajo cuyo excelso patronato se han solemnizado incontables bodas, unirán su suerte el Sr. Gilberto P. Romulo, de Camiguin, Talarac y la Srta. Asuncion P. Gatmaitan, de Malolos, Bulacan, ambos hijos espirituales, ya mayores de edad, de la Universidad de Filipinas. Las ceremonias nupciales se señalan para las 6:00 a. m. de mañana, domingo, 9 del actual, despues de las cuales, novios, padrinos, parientes y amigos de los contrayentes pasarán al 'Great Eastern Hotel' a honrar un desayuno familiar.

Los colores en bogaa... Tenemos sus Zapatos, Bolsos, Sombreros, Cinturones, etc. para hacer juego con cualquier matriz. Llame al ELITE Paint & Dye Shop. Tel. 5-52-19

El sabado proximo, 15 de Octubre termina definitivamente la gran Venta de Aniversario en los almacenes de Aguinaldo. Ya han venido miles y miles de nuestros patrocinadores cada uno llevando consigo al salir del almacén un souvenir de uso practico.

El otro día llegó el vapor Raby Castle con una remesa grande para nuestros establecimientos. Hoy llega otra por el vapor 'New Orleans' y mañana traerá mas nuevas mercancías el vapor 'Tai Ying.'

También hubo una llegada de Telas de Londres. Todas estas mercancías están incluidas en la Venta de Aniversario corriente.

3 Remesas Muy Grandes El otro día llegó el vapor Raby Castle con una remesa grande para nuestros establecimientos. Hoy llega otra por el vapor 'New Orleans' y mañana traerá mas nuevas mercancías el vapor 'Tai Ying.'

También hubo una llegada de Telas de Londres. Todas estas mercancías están incluidas en la Venta de Aniversario corriente.

Siempre hay una extensa variedad de telas dentro en el Almacén de Aguinaldo... y a precios módicos. Depto. para Caballeros

Roosevelt hablara en el 25.º Aniversario de la Proteccion de la Primera Infancia

Han comenzado a repartirse las invitaciones para el 'Open House' y 'Garden Party' organizados en honor al vigesimo quinto aniversario de La Proteccion de la Primera Infancia. La fiesta se celebrará el lunes 17 de Octubre, de 4 a 8 p. m., en el edificio de La Gota de Leche, Lepanto 851.

"Dinner-Bridge Party" En El "Nelly Garden"

El 10 de octubre (lunes) el Sr. Benito Lopez agasajara en el Nelly Garden, en Jaro, Iloilo, a sus amistades con un 'Dinner-Bridge Party', el cual comenzará a las seis de la tarde.

Pacita Roxas Ofrece Un Party Esta Noche

La señorita Pacita Roxas dará un 'dinner party' esta noche, en el Teatro Ritz y Country Club, en obsequio a sus amistades en la sociedad de Manila.

Serenata En La Luneta

La banda de la Constabularia bajo la direccion del Teniente Fresnido, ejecutara en su concierto de mañana en la Luneta (a las 6 p. m.) el siguiente programa:

1. Marcha - 'Fair Chicago' - Grabel 2. Overture - 'Egmont' - Beethoven 3. Ballet Suite from 'The Queen of Sheba' - Gounod 4. Gavotte - 'Luis XIII' - Ghys 5. Selection - 'Leslie Stuart's Songs' - Allan 6. Festival March - 'Secundus Fidelis' - H. F. Rubio

LAMPARAS Y PANTALLAS

La Mayor Venta del Año para dar lugar a nueva existencia. 25%, 30%, 40%, 50% de Descuento.

Philippine Education Co., Inc.

Philippine Education Co., Inc. Depto. de Accesorios

Philippine Education Co., Inc. Depto. de Accesorios

Philippine Education Co., Inc. Depto. de Accesorios

Philippine Education Co., Inc. Depto. de Accesorios

Philippine Education Co., Inc. Depto. de Accesorios

Philippine Education Co., Inc. Depto. de Accesorios

Disidencias de Ultima Hora en la Derogacion de la Ley de la Mordaza

Cuando se considere el proyecto en la cámara se pondrá en evidencia una supuesta contradicción

Para cuando se considere por la Cámara de Representantes la derogación de la por propios y extraños llamada Ley de la Mordaza o Art. 375 del Código Penal Revisado se pondrá en evidencia un lío hache, un galimatías morrocotudo, una contradicción digna de hacer época en los anales parlamentarios. Uno de los días de la semana pasada el Comité de Revisión de Leyes de la Cámara, con el voto unánime de 8 de sus miembros, acordó recomendar favorablemente a la Cámara, sin perjuicio de las disidencias parciales que hubiere, el Proyecto de Ley Núm. 1458 de Domingo, Medina, Ozamis, Sison y Baltazar derogando dicho articulo.

Los miembros que votaron unánime el tal acuerdo del Comité de Revisión de Leyes de la Cámara endosando el Bill Núm. 1458 constituirían "quorum" y eran, según acta, los siguientes: Marcelo V. Bonlan, Pedro Vera, José E. Romero, Potenciano Pecson, Mariano P. Villafuerte, Silvestre M. Villa, Francisco A. Delgado y Miguel Cuenco.

Con anterioridad, 10 miembros del mismo comité suscribían un documento que decía: "Philippine Legislature—House of Representatives—Manila—Los que suscriben, miembros del Comité de Revisión de Leyes, hacen constar su conformidad al Proyecto de Ley Núm. 1458 de los Representantes Domingo, Medina, Ozamis, Sison y Baltazar". (Fds.) Marcelo T. Boncan, M. P. Villafuerte, Fidel Villanueva, Eusebio V. Sison, Mariano Alisangco, Silvestre M. Villa, F. A. Delgado, Z. Hilario, J. E. Romero, Carlos S. Tan.

Y, cabalmente, ayer tarde, se registraba en la Secretaría de la Cámara la siguiente disidencia suscrita por nueve de los que suscribieron el anterior documento u otorgaron el acuerdo del comité endosando el Proyecto de Ley Núm. 1458: Al Sr. Presidente Comité de Revisión de Leyes

UN CANDIDATO DE SORPRESA PUEDE SURGIR

Espectación en el concurso sobre el boy scout mas popular

Previendo una invasión de niños exploradores y "leaders" de provincias para el recuento de votos de mañana en la Arcada de Cristal en la Escolta, con motivo del quinto escrutinio en el concurso sobre el niño explorador más popular de Filipinas, se espera que los "boy scouts" de provincias presenten a un candidato desconocido aun hasta la fecha.

Según los informes obtenidos, los niños exploradores de provincias vendrán a Manila mañana, aprovechando la celebración de la procesión de la Virgen del Rosario en Intramuros. Previendo esto, el comité del concurso ha ordenado que esté abierta mañana la oficina desde las diez de la mañana hasta las dos de la tarde.

En La Camara

(CONTINUACION DE LA PAG. 4)

se acordará en contra de su proposición, ayer, con respecto con el acuerdo aludido, propuso que se le otorgara dicha prohibición para los miembros de la Universidad de Filipinas. Y aquí tuvo él su calvario o instante dramático: votada su proposición, resultó rechazada por 1 voto de Singson a favor y 1 voto en contra de Sison.

De la tarde a la noche de ayer se adoptaron otras enmiendas de Villanueva (G. Z.), Gomez, Lukban, Magsalin, Medina, Anonas, Vera, Alvarez, Morero, Cabalug, Bonifacio, Ybañez (Pac.) y Millar. Estas, como las anteriores, mejoran o aumentan haberes, mejoran o aumentan haberes y compensaciones, oficiales y empleados del servicio del gobierno. Estas ganancias y privilegios consisten en vacaciones, licencias acumuladas, dobles compensaciones, sobresueldos por antigüedad, gastos de alojamiento, "et cetera Kaligay".

Y colorín colorao, lector, se acabó el cuento, es decir, quedó aprobado el bill.

DR. LEON ZAVALLA
Especialista en:
Vomitos del Embarazo, esterilidad, matriz y vías urinarias
Raon 403 y Avenida Rizal
Tel. 2-73-46
Consultas:
9-12 a. m. y 4-6 p. m.
Barcelona, 25 de agosto de 1932.

INFORMACION ESPAÑOLA

Madrid (AP).—Nuevo Leonidas contra el Estatuto es el Catedrático y diputado agrario Antonio. Royo Villanova.

Durante meses, semanas y días lucha y discute contra lo que el estima que es una desmembración de la patria y trata de impedir todo progreso en su aprobación.

Ha presentado votos particulares, enmiendas, modificaciones y las ha defendido insistentemente y valientemente.

Desde hace largos años ha sido el enemigo de los catalanistas y sus libros, artículos y discursos son incontables oponiéndose a la donación a Cataluña de un régimen amplio federal.

Penal, sí, correccional, no
Madrid (AP).—Las Prisiones Españolas según declaración de su nuevo director el exgobernador de Sevilla, Vicente Sol, no serán ya un paraíso como había anunciado serían la directora saliente Victoria Kent.

El nuevo director asegura que las circunstancias por que atraviesa la vida penitenciaria acusan una anomalía debido a la generosa merced de indultos y amnistias, otorgados por la república, las perturbaciones de orden público suscitadas por los extremistas que han llevado a las cárceles las rebeliones de ánimo de los revolucionarios y las medidas de organización que fueron adoptadas por la Srta. Kent con rectos

jueces de paz, tesoreros y secretarios municipales concediendo, además, dietas a los concejales; del alcalde, el ingeniero, el jefe de policía, el tesorero, el tasador, el jefe de bomberos, etc., de la ciudad; del presidente y concejales de la Junta Municipal y al presidente y miembros de la Junta Municipal de Manila.

En cambio, Boncan, proponiendo una reducción de 5 a 25 por 100 de los salarios estandarizados, y Yamenta, descartando la cláusula promulgatoria del Bill de "Pork-barrellización", se han estrellado contra la negativa de la mayoría.

Anonas, sí, prosperó en su empujón haciendo extensivos todas las ganancias y privilegios adoptados en el bill a todos y cada uno de los funcionarios, oficiales y empleados del servicio del gobierno. Estas ganancias y privilegios consisten en vacaciones, licencias acumuladas, dobles compensaciones, sobresueldos por antigüedad, gastos de alojamiento, "et cetera Kaligay".

Y colorín colorao, lector, se acabó el cuento, es decir, quedó aprobado el bill.

BATAAN TENDRA EL PRIMER BANCO RURAL FILIPINO

Estará capitalizado en no menos de cuarenta mil pesos

El programa económico de extender facilidades de crédito a pequeños agricultores con la cooperación del Banco Nacional, ha ganado años se vienen explotando por varias compañías unos terrenos auríferos sitios en Nijar Almeria en los que el oro se presenta unido a cuarzo.

Las muestras ensayadas han dado en algunos sitios una ley de medio kilo de oro por cada tonelada de mineral; pero a medida que ha descendido el filon la ley se ha disminuido. La ley media hallada es de unos 15 gramos por tonelada y son tratados por medio de un molino y del cual separan por medio de agua cianurada las materias auríferas.

Los ensayos realizados hasta la fecha no son muy animadores.

Mina de oro en explotación
Almeria (AP).—Desde hace tres

El Presupuesto Escolar De Manila No Puede Reducirse en 10 Por Ciento

El presupuesto de las escuelas de la ciudad para 1933 no podrá someterse al 10 por ciento de reducción ordenado por el alcalde Earshaw, a menos que se cierren muchas escuelas. Sin embargo, se procurará hacer una economía de P83,000, reduciendo gastos no muy importantes.

El total del presupuesto sometido por el superintendente Bordner para las escuelas de la ciudad, llega a P2,135,151.47, despues de haber

deducido la suma de P125,000 por medio de la adopción de un sistema de doble sesión única mejor que los de doble sesión diaria para los niños de escolares.

Mr. Boardner ha explicado su negativa a adoptar el 10 por ciento de reducción se frustraría es objeto de preferente consideración de parte del alcalde, quedando demente obstaculizada.

nado empuje con la organización del primer banco rural, de acuerdo con las disposiciones de la ley sobre este particular.

Se anunció ayer en el Banco Nacional que el primer banco rural en establecerse bajo la nueva ley estará en Samal, Bataan. La organización esta encabezada por Eusebio Aguirre y su esposa, María Consumi y sera capitalizada con no menos de P40,000. La ley requiere lo menos P25,000 de capital.

Se estan organizando otros tres bancos rurales en Canlubang y Pagsanjan, Laguna; y en San Miguel, Bulacan. Se han recibido tambien solicitudes de Cagayan,

Nueva Ecija y Rizal. Los plantadores de Canlubang, Laguna, por Edilberto Ocampo estan organizando su banco. En San Miguel, Bulacan, se esta formando el P. Pedro M. Santiago y Teacson. El ex-presidente de Pagsanjan tambien esta organizando uno en dicho lugar. El gerente auxiliar Cuenco del Banco Nacional, que es el departamento de credito rural que se encarga de supervisar la organización de estos bancos. Según él se ha adelantado bastante en la organización de las oficinas de credito rural bajo prevision del Banco Nacional.

Imenso Nuevo Surtido de articulos a precio reducido para la segunda semana de nuestra OFERTA DE OCTUBRE

Se da gratis un cupon avalorado en 50c en cada compra de P3.50!

"SIET-CHINE"
Cedazo de harina



Precio Regular P1.80 **P1.38**

O-Oedar Mop
Polish con mango



Precio Regular P2.50 **P2.00**

Molino para carne



Precio Regular P2.90 **P2.25**

Caldero convexo y hondo de aluminio



4 ctos. Precio Regular P1.90 **P1.50**

Algunas de nuestras muchas gangas para la semana que empieza el Oct. 10

Bandejas rectangulares de níquel	P 1.60	Reg. P1.20
Batidor de huevos-doble	.60	.45
Teteras, aluminio, 4 ctos.	2.50	1.95
Salsera convexa de aluminio, 4 ctos.	1.40	1.15
Sopapas de esmalte azul, 18-cm.	1.15	.85
Tazon de esmalte blanco, 30-cm.	.80	.64
Copas para sorbetes	.21	.14
Tazon con batidor, 1 cto.	2.35	1.70
Juego de agua optico con cerquillo dorado, 6 vasos, pichel y bandeja oval Escaleras americanas:	5:60	3:60
6-piés	7.50	6.00
8 "	9.50	7.60
10 "	11.75	9.40
Carretilla toda de acero	10.00	8.00
Sierras de trozar "Eagle":		
14 pgs.	.75	.50
18 "	.90	.65
24 "	1.10	.85
Pala americana de punta redonda	1.70	1.40
Martillo para clavos	.75	.50

En Nuestro Depto. de Electricidad

Relojes Eléctricos Telechron	Reg. P35.00	Especial P19.50
Lámpara corrediza con pantalla de seda, cademita, enchufe y cordón de seda	3.00	2.40
Lámpara de mesa con pantalla de fantasía de seda y bombilla	5.00	4.00
Cordón para plancha de 6-lbs.	1.50	1.10
Cordón entrelazado de seda blanca, por metro	.07	.05

La Venta Especial de ALBORTANTES ELECTRICOS
Continúa!

He aquí dos gangas excepcionales para una semana solamente!

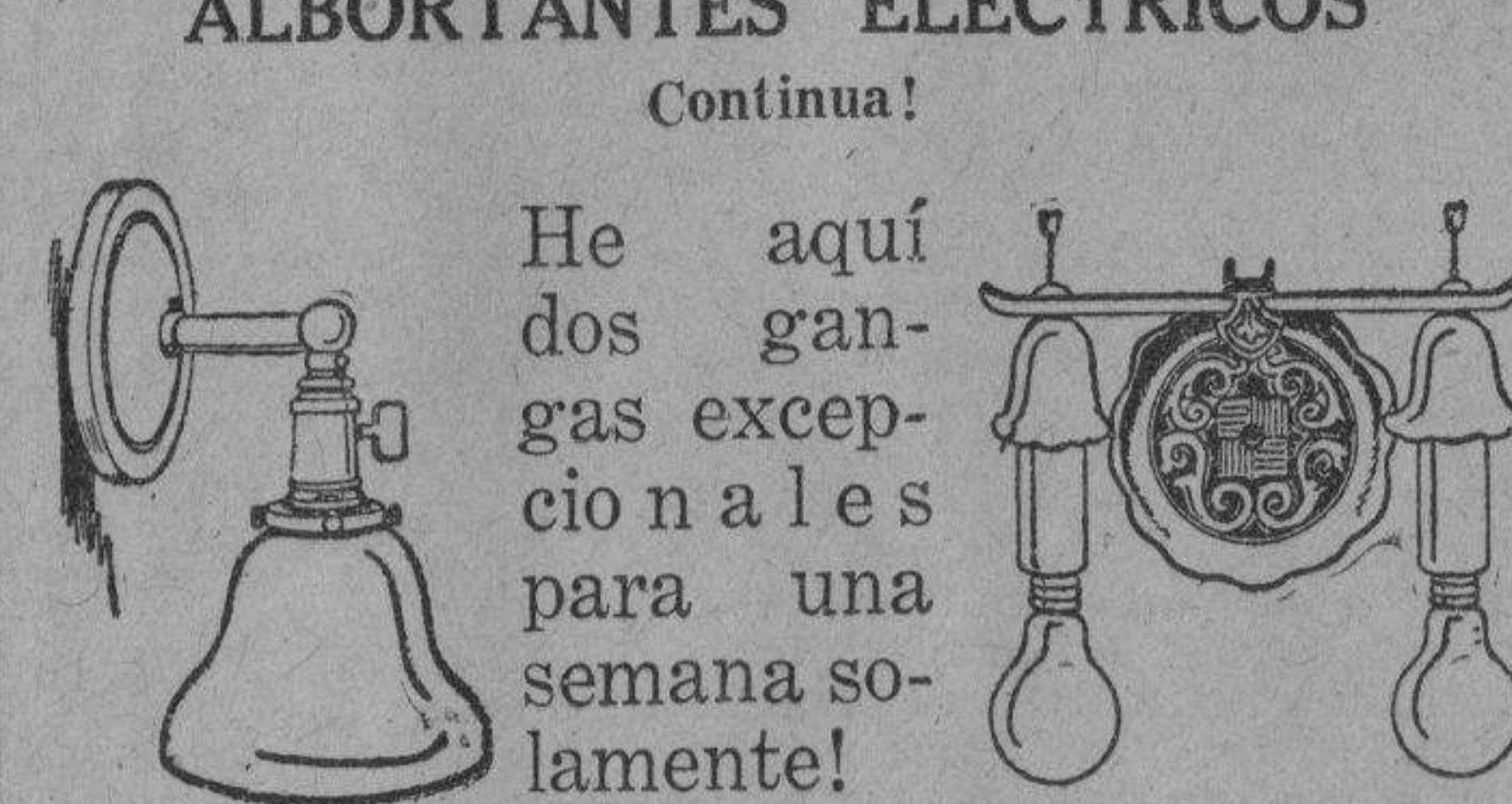

Albortante para baño de porcelana blanca con pantalla **P5.00**
Este albortante se vende ordinariamente a P10.00

Albortante de Pared Acabado de Niello, con dos bombillas Precio regular **P14.00**
de este albortante P25.00

Tostador Oval DE ALUMINIO



17 1/2 x 10 pgs. Regular P6.90 **P5.50**

Plato oblongo de esmalte blanco para pie



26 cm. Regular 48c. **38c**

Salsera Greystone de Esmalte
3 ctos. Precio Regular **60c**



Vasos rosados "Apple Blossom"

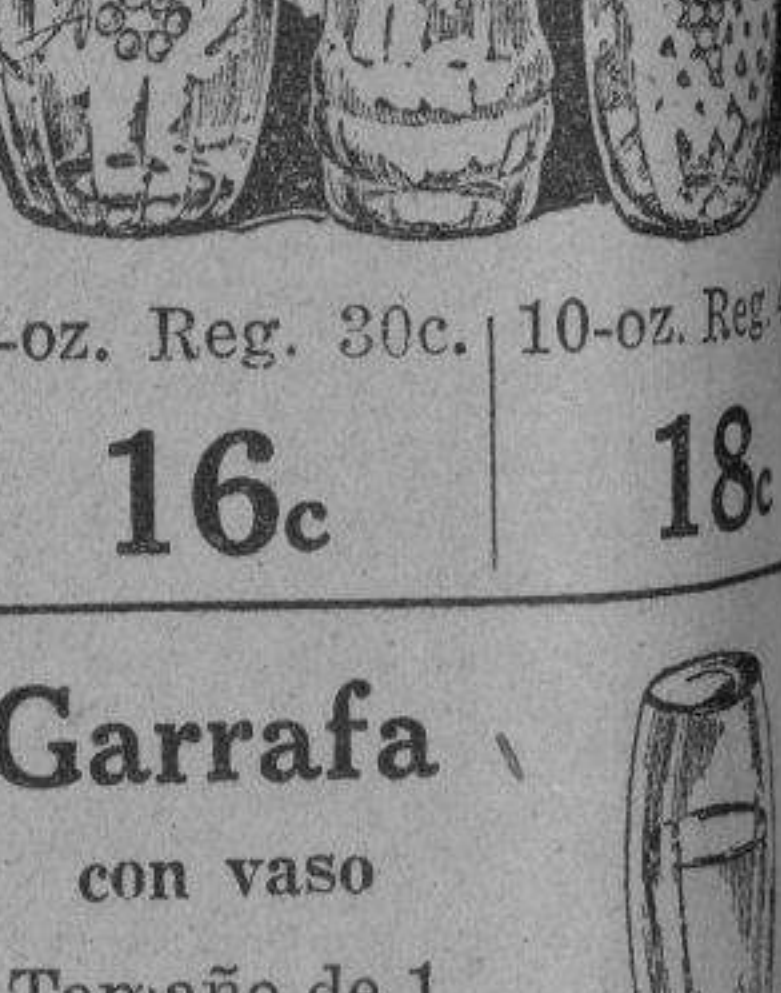

9-oz. Reg. 30c, 10-oz. Reg. **16c 18c**

Garrafa con vaso
Tamaño de 1 litro **70c**
Precio Regular P1.20



Cronicas Europeas...

(CONTINUACION DE LA PAG. 4)

los resortes empujados del poder público. Un deber elemental del patriotismo aconseja, pues, a todos los ciudadanos españoles, a actuar lealmente dentro del régimen republicano. Quienes no estén conformes con aquella parte de la legislación vigente, que tiene carácter setario o demagógico, han de acudir a ganar la asistencia de la opinión pública para lograr su rectificación por los procedimientos jurídicos. La salvación de España exige que los procedimientos de violencia sean desbordados para siempre de las costumbres políticas del país. Y quienes mas interesados estan, precisamente, en que se llegue a ese estado de normalidad jurídica son las clases que tienen una significación socialmente conservadora. Por eso constituye una locura, con rbes de vocación al suicidio, la complacencia de algunos de esos elementos esencialmente conservadores en la sanjurjada de estos días. La guardia civil era en España hasta ahora la garantía mas sólida del orden social. El hecho de querer mezclar una fuerza de esa significación en las querrelas políticas y en las discordias civiles revela una inconciencia tan grande, por parte de los que la han provocado, que parece increíble.

El alzamiento de Sanjurjo en Sevilla recuerda, por sus antecedentes y por sus consecuencias, el golpe de Von Kapp en Alemania durante los primeros tiempos de la República. Aquel golpe insensato causo un daño positivo al país y retardo enormemente la reconstrucción de la economía y la consolidación del régimen. Aun hoy Alemania padece las consecuencias de aquella imbecil aventura. En España el alzamiento de Sanjurjo no ha logrado ninguno de los fines que se proponían los conspiradores. Pero ha causado daños positivos al país. Ha perturbado la evolución normal del régimen hacia una reintegración de todos los ciudadanos españoles en la república. Por una reacción natural, aunque cabe esperar que pasagera, el gobierno se ha obligado

a apoyarse en los elementos mas extremistas de la izquierda. Ha desaparecido la oposición en las Cortes. Todos los partidos del régimen se han agrupado en torno del gobierno. De esta manera se ha consolidado la totalidad de la obra del gobierno, incluso aquella que una parte de la opinión publica considera errónea. La única ventaja obtenida de una situación semejante, ha sido la rápida aprobación del Estatuto de Cataluña, del que solo falta la parte relativa a la hacienda para su total promulgación.

Al calor de la reacción popular suscitada por el movimiento rebelde, las Cortes han aprobado una ley castigando con la confiscación de sus fincas rusticas a los complicados en la conspiración. Esta ley, no obstante los esfuerzos hecho por el gobierno y por las Cortes, para encauzarla dentro del marco de la Constitución, es tan claramente anticonstitucional, que si funcionara ya el Tribunal de Garantías es seguro que tales preceptos no podrian prevalecer. Es cierto que la Constitución autoriza, en ciertos casos, la expropiación sin indemnización. Pero lo hace, acertada o erróneamente, no lo discutamos ahora, como una concepción de política agraria, como un instrumento de justicia social. Mas la confiscación de bienes como castigo a una culpa, como pena a un delito, no solo es anticonstitucional, sino que representa un retroceso de siglos en la evolución del derecho europeo. Ofrece, además, la enorme agravante de castigar a unos delincuentes con penas que no estaban establecidas cuando cometieron su delito. Vulnera, pues, todos los principios de derecho universalmente reconocidos en los pueblos de nuestro tipo de civilización. Seguramente lo reconoceran así, pasada la pasión de estos días, todos aquellos que ahora han votado esta ley. Otro principio general que en esa iniciativa se desconoce es que las leyes no pueden tener efecto retroactivo sino cuando favorecen al acusado.

El gobierno, por otra parte, ha conservado su serenidad, que suele ser la forma mas eficaz de la energía, ante esos dolorosos acontecimientos. Vencida la rebelión, han comenzado a actuar los tribunales

Sirva SIEMPRE SORBETE Magnolia
CERTIFIED PURE



Es la parte más deliciosa de la comida!

"EL HOGAR FILIPINO"
Sociedad Mútua de Construcción y Préstamos
Fundada en 1910

PRESTAMOS

Se anticipa dinero con las mayores facilidades, reintegrándose las cantidades adquiridas por los prestatarios con la maduración de sus acciones.

Intereses-- en Manila, San Juan y Pasay 9%

Con los préstamos así obtenidos, se pueden adquirir propiedades, edificar casas, reparar edificios y librar pactos de retro y otras hipotecas más costosas.

Pídanse informaciones en nuestra Oficina Central
Juan Luna, esquina Muelle de la Industria
P. O. Box No. 105
Manila.

A. MELIAN, Presidente **M. M. RINCON, Gerente**

El Sorbete Especial para Este Fin de Semana en Ladrillos y en Garapiñera

"TUTTI FRUTTI" MAGNOLIA ICE CREAM PLANT
"Provedores de la Salud y del Buen Gusto"

PINTURAS y ACEITES

Precios Especiales en Lacas para pulir
Enameloids Sherwin-Williams
Pinturas y Barnices Sherwin-Williams
Brochas de todos los tamaños

Corte este cupon y lléveselo consigo. Vale 50c en compras de P3.50

American Hardware & Plumbing Co.
101 ECHAGUE

50 CENTAVOS

CUPON ESPECIAL

Vale 50 centavos en el American Hardware & Plumbing Company con tal que el comprador quiera efectos por valor de P3.50. El Cupon y P3.00 le dan efectos por valor de P3.50. El cupon debe ser firmado por el comprador.

NOMBRE
DIRECCION

No se aceptará el cupon en compras de efectos de acero, Hierro galvanizado, Tablones de madera, Alambres Eléctricos y alambreadas, y todos los accesorios G-E.
Valido solamente en compras durante el Octubre de 1932. (Vang. 10/8/32)

American Hardware & Plumbing Company
101-107 Echague, Manila

EN LAS AULAS de la EXPERIENCIA

Por DOROTHY DIX

Hay una chica alrededor de la esquina para Rafael.—Seria mejor para 'indecisa' que acepte el consejo de Dorothy Dix.

ESTIMADA MISS DIX: Soy un joven de la variedad ordinaria o común, que tiene un ingreso bastante bueno y capaz de dar a una esposa las comodidades y lujos de una vida ordinaria. Deseo casarme, pero no me gusta una de las esposas con aspecto de mártir que veo a mi alrededor que parecen considerarse como víctimas de sus esposos y que creen que el cuidar de la casa y tener hijos les da derecho a la pública conmiseración. Quiero que mi esposa se sienta contenta de haberse casado conmigo y tenga gloria el preparar la casa para mí y creer que el matrimonio es una carrera que vale la pena. Dónde debo ir para encontrar a semejante niña, y cómo puedo estar seguro de tener un hogar feliz?

RAFAEL.

RESPUESTA:
OH, NO TENDRA ninguna dificultad en hallar esa clase de niña si en realidad la desea. Ella quizás vive en la puerta contigua, o solo alrededor de su esquina, o quizás haya trabajado con ella por cinco años en una oficina, pero se olvidó de ella porque no tenía tanto colorito o vestidos tan hermosos como algunas de las otras chicas. O no era tan hábil bailarina. O no tenía tan agradable conversación o no sabía cómo 'venderse' a sí misma.

LO QUE PASA con Vds. los hombres que se quejan de que no pueden hallar buenas esposas es porque van a caza de ellas en los sitios equivocados. En los cabarets. Y casas de placer. Y en las bañaderas. Y esperan encontrarlas muy elegantes pareciéndose unas millonarias, y no piensan jamás en verlas en casa ayudando a mamá en el cuidado de los niños o en los clubs de estudio, donde están tratando de mejorar su inteligencia o junto a sus lámparas en la sala leyendo un buen libro.

CREAME, hijo mío, hay tantas niñas caseras ahora como las había antes, niñas que serian la clase de esposa como su madre, niñas que ansian por sus hogares, sus esposos y sus hijos, y que no pedirian nada mejor como el pasar su vida buscando la comodidad y la felicidad de algún hombre, y cuidando a niños buenos. Pero Vd. no va a la misma tienda para comprar un bonito zapato y buenas gallinas.

COMPRENDO, hijo mío, que quieras que tu esposa parezca como si hubiera tocado el premio gordo en la lotería matrimonial, en vez de tener toda la apariencia de haber sido engañada y engatuzada. Con frecuencia he creído que sería humillante y desalentador para un hombre el que su esposa vaya por allí quejándose de su suerte, y lamentando cuanto mejor estaría ella si hubiera permanecido soltera. A veces esta es la culpa de la mujer. Ella es de nacimiento quejosa y descontenta y pensaría que ha estado dejada de la suerte si tuviera que sostenerse a sí misma como cuando tiene a un hombre que le manosea.

PERO con frecuencia es la culpa de un hombre y la esposa parece deprimida y considera el matrimonio como un desengaño porque ella no tiene de que alegrarse. Así que, hijo mío, si quieres que tu esposa esté contenta, dala algún motivo para dar gracias a Dios que haya conseguido a tí por esposo.

DE ALGUN MODO, tenemos la idea de que la misión de hacer feliz un hogar es privativa de la mujer, pero mis observaciones han sido que lo que hace el hombre influye más en la moral de la familia que lo que hace la esposa. En todas las casas realmente felices que he llegado a conocer, había un hombre a su cabeza que era alegre y fuerte, inteligente y amante, y que piensa tanto en hacer un éxito de su matrimonio como en obtener un éxito de su negocio.

ASI QUE si deseas tener un hogar feliz, cumple lo que te corresponde para hacerlo un éxito. Se tu un pequeño rayo de felicidad en él. Si deseas que tu esposa sea buena administradora, ayúdela con su budget y enséñala la eficiencia. Si deseas que sea buena cocinera, alaba los guisos que ella prepara para tí. Y si quieres que ella tenga a gloria su oficio de esposa y madre, hazlo que valga la pena con tu gratitud.

ESTIMADA MISS DIX: Soy una niña de 19 años. He terminado la escuela secundaria y deseo ir a la universidad y después de esto entrar en una carrera comercial. Pero mi familia objeta mucho. Quieren que yo me case e inclusive han escogido a mi marido pero yo ahora no quiero casarme. No he visto aun lo bastante de la vida. Así mismo, quiero vivir por mi misma siquiera por un tiempo. Me aconseja Vd. que yo siga mis propios deseos o que acepte el consejo de mi familia?

INDECISA.

RESPUESTA:
SI SE CASA con un hombre a quien no ama tan solo para ayudar a su familia y porque ellos tienen la idea arcaica de que el matrimonio es la única carrera que debe seguir una chica, será una mujer miserable y descontenta toda la vida.

PORQUE se habrá visto impedida de hacer la cosa que deseaba hacer y su corazón siempre estará lleno de deseos frustrados. Siempre estará pensando de lo que hubiera podido hacer, y de lo que hubiera sido, y la felicidad que hubiera tenido, y eso convertirá en centizas y polvo todo lo bueno que tiene.

EL MATRIMONIO es difícil para una mujer y lleno de sacrificios, aun cuando se casa con un hombre a quien ella ama y sea la cosa que más desea en la tierra, pero es casi insostenible cuando se casa con un hombre a quien ella no gusta, y cuando se casa en contra de su voluntad. Los padres que creen que ponen en estado seguro a sus hijas obligándolas a casar, no conocen a la mujer moderna. Nueve veces de cada diez ella padece su miseria y descontento y luego al cabo de algunos años, solicita el divorcio.

SI SUS PADRES le envían al colegio o no, ellos al menos tienen la obligación de darle a Vd. un entrenamiento para alguna ocupación mediante la cual pueda sostenerse por sí sola. Eso es lo que le corresponde, ya sea si le obligan a casarse o no. Porque el casamiento no resuelve el futuro de una chica. A veces los esposos se mueren. A veces se quedan inválidos. A veces pierden sus empleos. Y con frecuencia una mujer después de casada necesita de algún medio para buscar dinero que estando soltera.

DOROTHY DIX.

Los Anuncios Clasificados de LA VANGUARDIA Le Ahorrarán Tiempo y Dinero!

JACK SWIFT

Por Cliff Farrel y Hal Colson



CON IO ALEJAN-DOSE A CADA MOMENTO DE JUPITER, REX-TOR OBLIGA AL CONDE A QUE INTENTE PEDIR MISERICORDIA POR EL TELEFONO E TERE DE LOS HOMBRES EN EL CONQUISTADOR.

PROFESOR: Infame, no mereces perdón. Pero dejaré que mis camaradas jóvenes lo decidan.

PROFESOR: Ellos no quieren hacer daño a los hombres altos. Pero haré que la primera luna ya no sea una amenaza.

PROFESOR: Detendré a lo a una distancia de 15 millones de millas. Allí permanecerá. Su gente nunca podrá gastar el tiempo en guerras, porque tendrán que luchar para sobrevivir a las condiciones alteradas.

CONNIE

Por Frank Godwin



CONNIE: No quise decir nada sobre lo que he visto en aquella gabarra hasta que estemos bastante lejos del sitio porque estaba segura que podíamos ser oídos.

BOB: Oídos? Como? No estábamos cerca de ningún barco.

CONNIE: Esa gabarra hundida no es todo lo que parece, Bob. No te olvides de aquel nuevo proyectil de bronce. Y las tablas de la cubierta. Note algo en ellas.

BOB: Que hay en las tablas de la cubierta?

CONNIE: Son tablas nuevas. Pintadas y manchadas para que parezcan viejas. Pero en realidad son nuevas maderas.

BOB: Lo son? Que crees que es?

CONNIE: Creo que significa que de alguna manera, los contrabandistas de opio están utilizando. Pero ahora tenemos que llegarlos a la tienda de Li Cho. Sospecho que alguien irá allí para recoger aquellas plantas de loto.

BOB: Muy bien. Sacaré un taxi.

FRITZI la Corista

Por Ernie Bushmiller



Es un buen amigo este Wally. Viene a visitarme y luego pasa toda la noche mirando por su telescopio.

Oye Fritzi, Wally dice que cree que hay hombres en la luna. Crees eso?

Pues, no se nada de eso.

—pero estoy comenzando a creer que hay mujeres allí.

Un Comerciante Filósofo

Buzon de Ideas Para la Esposa

Por WILLIAM FEATHER

Un lector escribe: "Si fuera al sitio comercial, entrara en un almacén de artículos para caballeros, señalara el quinto camisadentro en el montón de una caja y le dice al despachador que lo envuelva, se lo lleve a su casa, encuentra que es muy pequeño para Vd., qué le diría su esposa?"

"Esa es la manera como la generalidad de los hombres obtienen su empleo."

"He pasado por esta situación y he tomado la determinación de si alguna vez llevo a ser gerente de empleos yo dejaría a los hombres que contrato que sepan lo que pueden esperar. Mi oportunidad vino con un fabricante de automóviles."

"Vendi la compañía a nuevos empleados — sus oficiales, sus capataces, los jornales e inclusive las facilidades de toilet. Teníamos el grupo mas contento posible. Un investigador, enviado por una revista comercial, permaneció dos días alrededor de la fabrica y me dijo que nunca había visto tan-

LA MUJER CASERA.

Aseo al Minuto

Sus vestidos de color claro se manchan acaso y se quedan aceitosos por el frote con su espalda? Esto resulta de una piel aceitosa y puede remediarse con usar una crema correctiva alrededor del hombro, que limpia los poros y los deja sin aceite. Esta clase de aplicación puede aborraler muchas cuentas por la lavada.

Magia al Alcance de Todos

Nalpes en sobres
Un pequeño sobre sellado con dirección se abre y se pone un nalpe en él.

El mago lleva el sobre a su frente y da el nombre del nalpe.

El secreto: Hay una abertura en el ángulo del sobre. Está cubierta con el sello. Con doblarlo hacia atrás, el mago ve el índice del nalpe.

MANOS DEL DESTINO

Por JOSEF RANALD

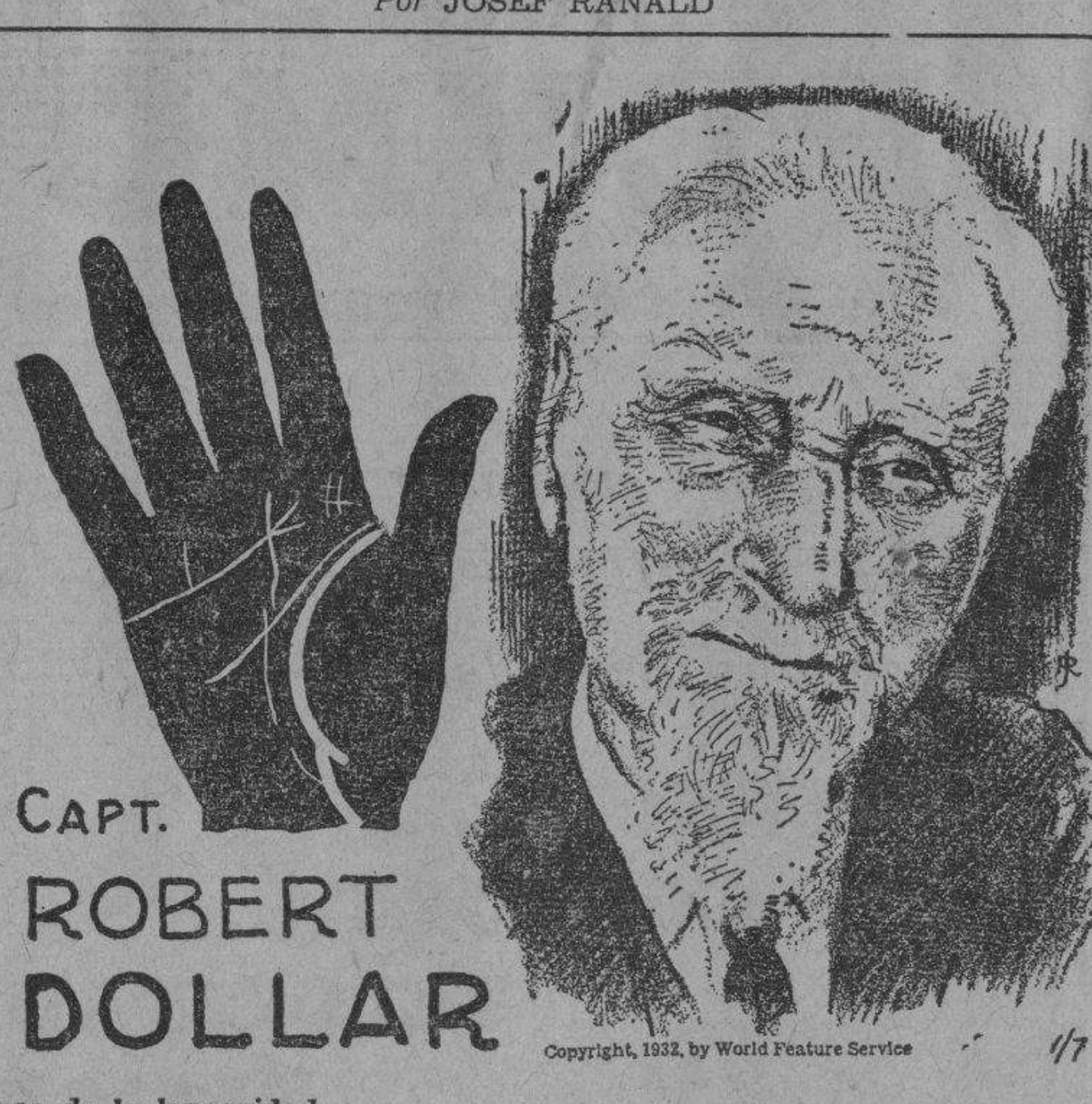

CAPT. ROBERT DOLLAR

Línea de la longevidad— comienza debajo del dedo índice y corre hacia abajo de la palma rodeando el pie del dedo pulgar. La extrema longitud de esta línea denota una vida muy larga y activa. El capitán Robert Dollar a la edad de 80 años compró una flota de barcos "President" de la junta naviera de los Estados Unidos, y poco después estableció la hoy famosa "Línea Dollar". Todo paso y detalle, no obstante su edad, fué preparado por él mismo, porque la edad parece que significa muy poco para él; porque desde entonces ha hecho cinco viajes alrededor del mundo.

JOSEF RANALD ha analizado las manos de grandes figuras del mundo. Si desea tener su propia mano analizada sírvase pedir de Josef Ranald, en Suite 1110, 220 East 42nd Street, New York, N. Y., una cartilla para la mano y sus instrucciones. Incluye un sobre sellado con su dirección y 10 centimos oro, para cubrir los gastos de escribiente, mencionado el nombre de LA VANGUARDIA.

Como Leer El Caracter

POR GEO. W. SPAYTH

Este cuello demuestra que se practico en las cuestiones del corazon.

DE LA MODA PARISIEN

Líneas finas

Tanto depende del uso de la debida ropa interior para tener una apariencia delgada.

He aquí un juego que le gustará mucho. El brassier se cierra detras. El pantalon que se cierra en los lados abraza la figura en la cadera.

Hallará que este juego elegante es facil de confeccionar. Puede utilizar telas de dimity, batista, voal con dibujos, o seda.

Este padron No. 663 esta diseñado para tamaños de 12, 14, 16, 18 y 20 años. El tamaño 16 requiere 1-1/2 yardas de tela de 39 pulgadas.

El precio del padron es 15 centimos oro. La dirección es como sigue:

Fashion Department
(La Vanguardia)
Suite 1110, 220 E.
42nd St., Nueva York

Como Deben Ser

663

Como Leer El Caracter

POR HELEN DECIE

La servilleta
Pregunta—Como lectora diaria de su columna sobre etiqueta, que es muy interesante para mí, yo le agradecería si me contesta lo que sigue; invito a la novia de mi hermano, Miss S., a cenar alguna que otra vez. En lo que respecta al arreglo de la mesa, soy muy cuidadosa. Pero una cosa he notado, Miss S., siempre recoge su servilleta para arriba (y con sorpresa mía veo ahora que mi hermano, hace lo mismo que nosotros soliamos hacer antes) para limpiar el plato y los cubiertos.

LETICIA.
Respuesta — Las personas acostumbradas a comer en los restaurantes baratos pueden tener razon para sospechar que los platos y cubiertos no están bien lavados; y así quizás se forman el habito de usar la servilleta para asegurar la limpieza. Pero es una rudeza introducir esta medidas precaucionarias cuando uno es invitado en una casa.

DAMAS CATOLICAS

Vestios modestamente siempre, especialmente al presentarse en la Casa de Dios. Para comulgar las señoras deben llevar mangas largas y jaidas que lleguen mas abajo de las rodillas.

Mañana fiesta de la Naval de Manila; habra procesion

Los solemnes festejos que se han estado celebrando en la Iglesia de Santo Domingo desde el primero del actual en honor a la Virgen del Rosario terminaran mañana fiesta de la Naval de Manila.

Mañana desde las cuatro de la mañana se dara la comunión tanto en el altar mayor de la iglesia como en la capilla de la Virgen.

A las 8 de la mañana habra misa pontifical en la que oficiará el Sr. Obispo Mons. Guillermo Finne-mann. La misa de comunión general a las 6 sera celebrada por el Provincial de los PP. Dominicos M. R. P. E. Vaguer, y a las 10 habra una misa en el altar mayor.

Por la tarde a las 5:30 saldra la procesion de la Virgen del Rosario portando las cintas de su carrozo legisladores, magistrados, secretarios departamentales, profesionales, comerciantes y otros caballeros distinguidos.

En la novena de esta tarde predicará el R. P. José Orta. Mañana por la mañana ocupará la cátedra del Espiritu Santo el R. P. Silvestre Sancho y por la tarde el capellán del Santísimo Rosario R. P. Juan Alcázar.

EN STA. CRUZ

El novenario a la Virgen del Pilar que todos los años se celebra en la iglesia de Sta. Cruz comienza hoy, 8 de octubre bajo la dirección del párroco R. P. Justo Quesada y los auspicios de las Asociaciones Católicas establecidas en la iglesia, en particular la Asociación Cívico-Religiosa de los Caballeros de la Santa Cruz.

He aquí el programa de los cultos: Día 8—primer día del Novenario. Por la mañana a las 8:00, Misa Solemne con exposición del Santísimo Sacramento.

Por la tarde a las 5:30 se expondrá el Santísimo Sacramento, se rezará la Estación Mayor, Rosario, Novena, Letanía Cantada, Sermón, Gozos Cantados, Salve, terminando con la Reserva y cántico de despedida a la Santísima Virgen. Estos misas cultos y a la misma hora tendrá lugar durante el Novenario.

Día 12—Fiesta Principal de Ntra. Sra. del Pilar y primer día de Jubileo de 40 horas. Misa rezadas durante el triduo y Novenario. Por la mañana a las 6:00 misa de comunión general para los miembros de la Acción Católica y demás fieles, terminada la cual se expondrá S. D. Majestad; a las 8 misa solemne a gran orquesta, cantará las glorias de la Virgen del Pilar el R. P. Fr. José Orta, O. P. Habrá misa de 10.

Día 14—Ultimo día del Triduo. Por la mañana a las 8 misa solemne. Por la tarde, después del sermón se llevará en procesion por las naves de la Iglesia al Santísimo Sacramento.

Día 15—A las 7:00 a. m. misa de la Reina, acompañada de órgano, y cánticos a la Virgen del Pilar a intención de los Bienhechores de las visitas domiciliarias de la Virgen.

Día 16—Ultimo día de las fiestas. Por la mañana a las 8:00 misa solemne cantada a gran orquesta, ocupará la cátedra del Espiritu Santo el R. P. Fr. Angel Bachiller. Habrá misas de 10 y 11.

Por la tarde, la función principal a las 4:00 después de la cual a las 5:00 se llevará procesionalmente en Carroza Triunfal la Sagrada Imagen de Ntra. Sra. del Pilar por las calles expresadas en el itinerario.

Día 17—A las 8:00 a. m. se celebrarán solemnes horas fúnebres por las almas de los fieles y Bienhechores difuntos.

POR SAN FRANCISCO

La V. O. T. de San Francisco en Sampiloc celebrará la festividad de su Santo Patrono mañana domingo, 9 de octubre con misa solemne y sermón que estará a cargo del R. P. Fr. Justo Villalba, Comisario de la V. O. T. de Sampiloc, lo que se avisa a los terciarios agregados a dicha orden para su conocimiento y asistencia.

EN SAN VICENTE DE PAUL

Los días ordinarios: Misa desde las 5:30 hasta las 7 inclusive. Cultos especiales a las 6:30, los sábados en honor de la Milagrosa, los primeros viernes en honor del Sagrado Corazón, los terceros viernes en honor de la Santa Agonía de Nuestro Señor.

NOTICIERO RELIGIOSO

Las Escuelas de Una Mision en Estado Precario

Las Misiones de la colonia española de Santa Isabel (Fernando Poo) han recibido un rudo golpe, a consecuencia de las medidas adoptadas por el Gobierno republicano, suprimiendo la consignación oficial escolar. Tanto los centros docentes que actuaban bajo la inmediata vigilancia de los misioneros, así como las escuelas que funcionaban en unos 18 poblados, dependientes directamente de la Mision, han de acuar necesariamente los efectos de la disposición gubernamental.

Dicha "subvención, unida a la cantidad restante que aportaba la Procuraduría del Vicariato, cubria los gastos anuales de la instrucción y manutención de los alumnos indígenas, esperanza del porvenir. Ahora, en cambio, difícilmente podrá la mision sostener ella sola toda la organización escolar implantada. Muy probablemente habrá que cerrar varias escuelas. Y los escolares indígenas de este Vicariato de Fernando Poo habrán de volver a sus poblados, con gran dolor de los misioneros, hoy, mas que nunca, necesitados de ayuda.

El Vicario Apostólico, monseñor Gonzalez, ha determinado que se abran, por ahora, escuelas secundarias catequísticas que, sin un plan oficial de enseñanza, puedan siquiera conservar los frutos hasta ahora logrados.

El 24 de cada mes hay misa a las 9 en honor de María Auxiliadora.

El 24 de cada mes hay misa a las 9 en honor de María Auxiliadora.

El 24 de cada mes hay misa a las 9 en honor de María Auxiliadora.

El 24 de cada mes hay misa a las 9 en honor de María Auxiliadora.

El 24 de cada mes hay misa a las 9 en honor de María Auxiliadora.

El 24 de cada mes hay misa a las 9 en honor de María Auxiliadora.

El 24 de cada mes hay misa a las 9 en honor de María Auxiliadora.

El 24 de cada mes hay misa a las 9 en honor de María Auxiliadora.

El 24 de cada mes hay misa a las 9 en honor de María Auxiliadora.

El 24 de cada mes hay misa a las 9 en honor de María Auxiliadora.

El 24 de cada mes hay misa a las 9 en honor de María Auxiliadora.

El 24 de cada mes hay misa a las 9 en honor de María Auxiliadora.

El 24 de cada mes hay misa a las 9 en honor de María Auxiliadora.

El 24 de cada mes hay misa a las 9 en honor de María Auxiliadora.

El 24 de cada mes hay misa a las 9 en honor de María Auxiliadora.

El 24 de cada mes hay misa a las 9 en honor de María Auxiliadora.

El 24 de cada mes hay misa a las 9 en honor de María Auxiliadora.

El 24 de cada mes hay misa a las 9 en honor de María Auxiliadora.

El 24 de cada mes hay misa a las 9 en honor de María Auxiliadora.

El 24 de cada mes hay misa a las 9 en honor de María Auxiliadora.

El 24 de cada mes hay misa a las 9 en honor de María Auxiliadora.

El 24 de cada mes hay misa a las 9 en honor de María Auxiliadora.

De las fiestas en Sta. Mesa



Imagen de Sta. Teresita del Niño Jesús en el artístico altar arreglado en la parroquia de Santa Mesa durante el pasado novenario a la Florecita del Carmelo.

La obra Maxima de la Propagacion de la Fe

Por EMETERIO BARCELON

El Supremo Vigia de las almas, redimidas por N. S. Jesucristo con el precio de su soberana sangre, desde la atalaya del Vaticano, se dirige al orbe católico y le dice que él, al considerar que los paganos se cuentan todavía por millones, no tiene paz en su espíritu y parece oír aquello del profeta: "Clama, no ceses; levanta como una trompeta tu voz". Y esa voz de nuestro Padre Santo, Pío XI, felizmente reinante, ya ha repercutido en nuestras queridas islas, en este

país que tantas deudas de gratitud tiene contraídas con la Santa Sede. Hacen falta, pues, mas misioneros, mas continuadas oraciones en favor de las misiones, mas limosnas para las misiones. He ahí, en síntesis, el clamor del Sumo Pastor de las almas. Todas las cristiandades de la tierra han respondido generosamente a este clamor. Se nos ocurre preguntar ahora: ¿No hallará eco la voz del Papa en el corazón de tantos millones de católicos filipinos? Sería ofender la nobleza de sentimientos, la proverbial generosidad y gratitud de este pueblo el dudar que esta vez, como otras veces, como siempre, Filipinas sabrá mostrarse hija fiel, leal y digna de la Santa Sede. A este propósito, significados elementos, entre hombres y mujeres, de la Acción Católica, bajo la presidencia del P. Director

El Templo de la Sagrada Familia Muy Visitado

Durante el pasado mes de Julio, no solo han concurrido a admirar las obras del templo de la Sagrada Familia en España los turistas llegados en los grandes paquetes de turistas de que ha dado cuenta la prensa diaria, sino tambien gran numero de visitantes aislados, que son los que lo visitan verdaderamente al utilizar la compañía de los guías de la obra. Aquellos grandes contingentes no suelen pasar de la revista rapidísima en grandes autocars que los conducen a ver la vista interior del suntuoso templo y ni siquiera se apean.

Estos visitantes aislados que acompañaron los guías en su visita al templo, tenían estas procedencias: Alemania, 10; Argentina, 9; Cuba, 2; Dinamarca, 3; Estados Unidos, 10; Holanda, 5; Inglaterra, 30; Italia, 4; Filipinas, 2 y Suiza, 3. Los nacionales pueden distribuirse por agrupaciones y dan este resultado: Andalucía, 14; Aragón, 2; Barcelona, 85; Canarias, 8; Castilla, 31; Galicia, 5; Gerona, 33; León, 14; Mallorca, 7; Navarra, 17; Tarragona, 26; Valencia, 23 y Vizcaya, 9.

de la Propaganda Fide de la Archidiócesis, se reunieron hace poco para tratar de los medios mas eficaces y practicos con que populación y hacer que arraiguen aquí las Obras Misionales, las que, habiéndolas tomado por su cuenta y como cosa enteramente suya y de su mayor agrado el Papa actual, llamado por eso con razón el Papa de las misiones, toman el caracter de Obras Pontificias, o sea, obras en que el Papa, por su propia voluntad, toma parte directa y activa.

Los que colaboran, por tanto, en esta grande obra de las misiones trabajan por la gloria de Dios, teniendo por compañero de fatigas, por así decirlo, a nuestro mismo Padre Santo. Qué distinción, que honor para un católico trabajar así!

Las obras misionales a que hemos hecho referencia son, además de la Unión Misional del Clero, la Obra de la Propagación de la Fe, la Obra de la Santa Infancia y la Obra de S. Pedro Apostol por el Clero Indígena. La Obra de la Propagación de la Fe, como su mismo nombre indica, tiene por objeto "difundir la luz de la doctrina evangélica y los beneficios de la civilización cristiana entre los pueblos que están aun sentados en las tinieblas y en la sombra de la muerte". La importancia de esta obra salta a la vista si se tiene en cuenta que no es otro el fin de la Iglesia sino hacer que el reino de Jesucristo sea universal. Dios, hecho hombre, no murió en la cruz para salvar a un pueblo solo; ni a varias razas unicamente, sino a to-

do el mundo, a todos los hombres de todos los climas, sin distinción de condiciones ni de color. Jesús, Su Iglesia verdadera buscan el albedano y el alma es igual en todas partes. El alma de un ignorante, el más ignorante y el más pobre, es tan imagen de Dios, y consiguientemente tan de infinito valor como el alma del mas sabio y poderoso de los hombres. Los que tenemos, pues, la dicha de haber nacido cristianos y de seguir siendo cristianos estamos obligados por la ley de la caridad a coadyuvar, hasta donde permitan nuestras fuerzas y alcancen nuestros medios, en la salvación de nuestros hermanos infieles. Por otro lado, de que manera mejor podemos manifestar nuestra gratitud a Dios por el inapreciable beneficio de la fe que recibimos por que nuestros hermanos que no gozan de esa fe se beneficien de ella! La Obra de la Santa Infancia tiene por fin "incubar a nuestros niños para que separen algo de sus propios ahorros, destinándolo especialmente a la redención y educación católica de los niños infieles que se desgraciadamente han de ser abandonados o

SANTORAL

Calendario de hoy: Ss. Arsenio y Brigida vda. y Pelagia. Calendario de mañana: Ss. Luis Beltrán c.f., Dionisio y Rustico. Calendario del lunes: Ss. Francisco de Borja c.f. y Eulapia vna.

Penitencia Cristiana

COMPANERA INSEPARABLE de la oración, de que hablamos en nuestro artículo anterior, es la penitencia, y ese aflijirse uno el cuerpo, es mortificarse uno en la voluntad conforme al espíritu de expiación puesta en práctica general por la Iglesia católica. Nuestros pecados clamam venganza del cielo, pero nuestras oraciones, acompañadas de la penitencia, piden y obtienen la divina misericordia. Puesto que Dios no desprecia al corazón contrito y humilde, nosotros estamos siempre en la seguridad de que suplicándole se inclina a nuestras plegarias y haciéndolo humilde penitencia por nuestros pecados, se mueve a compasión.

LO QUE ENSEÑA CRISTO:—A la oración, nos advierte el Pontífice, es menester acompañar la penitencia, el espíritu de penitencia y la práctica de la penitencia cristiana. Así nos lo enseñó el Divino Maestro al comenzar su predicación por la penitencia. Comenzó Jesús a predicar y a decir: "Haced penitencia" (Mat. IV, 17). "Y ese nobilísimo acto de nuestro adorado Redentor fué continuado por los Apóstoles y discípulos y primeros cristianos hasta el presente,

muertos por sus propios pecados. La Obra de S. Pedro Apóstol propone conseguir que los hijos indígenas escogidos puedan ser bautizados y después a su tiempo admitidos al sacerdocio a fin de que ellos mismos trabajen por la conversión de sus compatriotas o por la consolidación en la fe entre los que ya la poseen" (Pío XI. Rerum Ecclesiae).

Como ya dejamos indicado, tres reducen los Papas los medios de ayudar a las obras misionales: a saber: la oración, la limosna y fomento de las vocaciones misioneras.

Bien se echa de ver que el primer género de colaboración misional no puede ser mas sencilla: más al alcance de todos los cristianos. Orar, y orar mucho y perseverancia, y con todo el fruto de nuestra alma, y todos los días para que "el Señor de la misericordia opere a su heredad", ya el mismo ha dicho que la misericordia y los operarios pocos, sobre todo, hemos de orar, ejercer en cierto modo suavemente han de ser abandonados o

Advertisement for Gen. March, 'The Man Who Gave Orders to Pershing'. Includes a portrait of Newton D. Baker and text describing his military career and the book 'March Memoirs'.

Advertisement for Hamilton-Brown shoes, featuring the text 'RECUERDE ESTO CADA VEZ QUE COMPRE CALZADOS' and 'HAMILTON-BROWN El Más Elegante Almacén de Calzados de Manila'.

Large advertisement for Plymouth cars, featuring the text 'Embarquese en todo coche de precio bajo... y luego sabra Ud. que el PLYMOUTH ofrece el maximo por su dinero!' and 'PLYMOUTH SE DESTACARA—muy por encima---en todo respecto!'.

ATENEU JUEGA MAÑANA CONTRA LA AMERICAN Y.

P. High, Accounts y la Santo Tomas U. ganaron sus respectivos encuentros anoche

JUEGOS PARA HOY Trade vs. U. P. High Vande vs. 91 C. A. (Open) U. P. vs. Account (Open) Para MAÑANA U. P. vs. Jose Rizal (High) Ateneu vs. McKinley Y. M. (Open)

El equipo de basketball del 91 de Ateneu, apesar de todos sus esfuerzos, fue decisivamente derrotado por el quinteto de la Universidad Santo Tomas por el desigual score de 20 a 10 en el unico partido jugado en relacion con el actual campeonato abierto nacional bajo los auspicios de la P. A. A. F. Fue la primera aparicion del grupo tomado en la manera como juego con el Ateneu ha sido una prueba mas de que es uno de los equipos mas fuertes a ganar dicho campeonato

Hubiera ganado el titulo si se hubiese jugado en la pelea (De la "Associated Press") Sacramento, Calif., Oct.—Varias Milling, featherweight filipino derrotado a Claude Varner de Bakersfield, el campeon featherweight reconocido del estado en un encuentro interesante de diez asaltos celebrado aqui anoche.

La agresividad del filipino y la habilidad con que estuvo reuniendo puntos sobre puntos le dieron una mayoria de asaltos y por lo tanto la victoria. El titulo de Varner no se jugo. Pesando 124 libras, Milling condescio a su adversario tres libras de ventaja.

De haberse jugado la corona de Varner, Milling hubiera sido el segundo filipino que se lleva un titulo de este estado, puesto que Young Tommy ostenta la corona de bantamweight de dicho estado, ganando a Newsboy Brown en enero pasado. La ultima aparicion hecha por Milling fue en septiembre en San Francisco cuando vencio por t. k. o. a Mickey Cohen.

Araullo High En 2.o Puesto Avanza En El Torneo De Basketball Entre Las Escuelas

ESTADO DE LOS EQUIPOS Mapa G. P. Pct. 7 0 1.000 Araullo 6 4 .600 Torres 3 3 .500 Commerce 3 4 .429 Arellano 3 5 .375 Normal 2 7 .222

La Araullo high ocupó el segundo puesto en el actual campeonato de basketball de la M. I. A. A. cuando ayer tarde en el Osmeña Park derrotó por el score de 29-25 a la Arellano high. Mapa ocupa ahora el primer puesto sin ninguna perdida. Arellano presento una lucha admirable y hasta la primera mitad logro mantener el score en equilibrio, pero en el segundo half los chicos de Araullo principiaron la carga adjudicandose el partido.

El primer partido de la tarde resulto verdaderamente interesante. Commerce se disputo los honores palmo a palmo con el quinteto de la Normal, habiendo ganado los primeros, el partido por el score de 32-31. Resultados: Commerce—32 Normal—31 Fernandez 19 Andres 10 Paggao 2 Jadica 0 Geminio 6 Dumlaio 5 Gregorio 3 Castro 3 Garcia 2 Arreno 4 Taylo 0 Villarín 11 Dar Juan 0 Liobrena 0 San Pedro 0

Asociación De Boxeo Discutira Los Planes De Su Torneo

De Regreso Al Hogar



Babe Didrikson de Beaumont, Tex., sensacional atleta femenina en los juegos olimpicos, que ganó para los Estados Unidos las carreras de 80 metros con obstaculos y el lanzamiento de la jabalina, recibida a su arribo a Dallas, Texas al bajar del aeroplano que la llevo de Los Angeles a Texas.

MILLING DERROTA AL AUDIENCIAS POR LA CAMPEON C. VARNER ORDENANZA HIPICA

Hubiera ganado el titulo si se hubiese jugado en la pelea

Las disposiciones de la ordenanza que aumenta la licencia de las carreras de caballos en Manila serán discutidas en una audiencia publica que celebrará la junta municipal el 19 de octubre, a las 2:00 p. m. en el salon de la junta municipal.

El texto de la nueva ordenanza dice lo siguiente: Ordenanza que enmienda los Articulos Seiscientos Cuarenta y Dos y Seiscientos Cuarenta y Cuatro de la Ordenanza Numero Mil Seiscientos, conocida por "Las Ordenanzas Revisadas de la Ciudad de Manila," tal como ha sido enmendado por la Ordenanza Numero Mil Novecientos Ochenta y Siete.

Artículo 1. Por la presente se enmienda de nuevo el articulo seiscientos cuarenta y dos de la Ordenanza Numero Mil seiscientos, conocida por "Las Ordenanzas Revisadas de la Ciudad de Manila," tal como ha sido enmendado por la Ordenanza Numero Mil novecientos ochenta y siete, de modo que se lea como sigue: "Art. 742. Derechos.—Por cada licencia concedida para poseer, tener o dirigir un hipodromo se pagara la cantidad de tres mil pesos al año."

Art. 2. Por la presente se enmienda de nuevo el articulo seiscientos cuarenta y cuatro de dicha Ordenanza Numero Mil seiscientos, conocida por "Las Ordenanzas Revisadas de la Ciudad de Manila," tal como ha sido enmendado por la Ordenanza Numero Mil novecientos ochenta y siete, de modo que se lea como sigue: "Art. 744. Licencias para concursos hipicos: derechos diarios.—Sera ilegal celebrar un concurso hipico o carreras de caballos como se define en el articulo seiscientos cuarenta de la presente, siempre que no se prohiba de otro modo por este capitulo, sin haber obtenido dicha licencia para ello. Dicha licencia sera en adiccion a la exigida para los hipodromos y sera una licencia para cada dia en que se celebren dichos concursos hipicos o carreras de caballos. Por cada una de estas licencias se pagara diariamente por adelantado la cantidad de mil pesos: ENTENDIENDO, que ningun caballo de carreras se le permitira correr o tomar parte en ningun concurso hipico como se define en el articulo seiscientos cuarenta de la presente a menos que haya sido previamente inscrito para el efecto; y por cada carrera en que tome parte pagara su dueño la cantidad de cincuenta centimos, debiendo el dueño del hipodromo donde las carreras se verifiquen cobrar la referida cantidad con la anticipacion necesaria a ingresar a la tesoreria de la ciudad dentro de los tres dias siguientes al en que las carreras tuvieron lugar, presentando al mismo tiempo en dicha oficina una relacion de todos los caballos inscritos para cada carrera, con especificacion de los que realmente hayan corrido en ellas: ENTENDIENDO, ADEMÁS, que el dueño de los caballos inscritos para las carreras de todas las cantidades que se adeden a la misma."

Art. 3. Esta Ordenanza entrara en vigor en cuanto sea aprobada.

STADIUM ESTA NOCHE! 8:30 P. M. NOCHE DE SEÑORAS PROGRAMA DE ASES IRINEO FLORES vs. HARRY WILLS 6 Asaltos—145 Lbs. RUSH MEDINA vs. SPEED PATRO 6 Asaltos—110 Lbs. RUSH TOLEDO vs. FTG. ABORDO 6 Asaltos—135 Lbs. CON 4 OTROS ENCuentROS Y UNA BATALLA CAMPAL. LOCALIDADES EN TOM'S DIXIE TRUG STORE

Palcos: Primera Fila P4.00 Otras Filas 3.00 Butacas: Primeras 2 Filas 3.00 Otras Filas 2.00 Galeria 1.00 Entrada General 50

ARREGLOS PARA LAS CARRERAS DE LA ANTI-TB.

La pista hipica de San Lazaro, hermoseada—La banda de la Constabularia, asistirá—Precios de las entradas

Un hipodromo "guapo" recibirá a los aficionados a las carreras hipicas el domingo de la semana que viene, 16 de octubre en la primera de las carreras benéficas de la Antituberculosa. Los trabajos de hermoseamiento y arreglo del local han empezado desde ahora, con el corte de los altos cogonales y hierbas que habia en medio de la pista a fin de no obstaculizar la vision de los espectadores, desde las tribunas y desde todos los lugares del hipodromo a fin de que todos puedan seguir claramente el desarrollo de las carreras.

Los palcos tambien serán adornados, adecuadamente. La banda de la constabularia asistirá por la tarde y probablemente la banda de Billid se encargue de proporcionar la musica por la mañana. Los precios de las localidades para las carreras del 16 de octubre, fueron anunciadas esta mañana por el comité encargado de las competencias y serán como sigue: entrada, P0.50, tribunas, P1.00 con asientos reservados y numerados; tribunas, P2.50 con asientos reservados y numerados; palcos de 6 asientos del 21 al 44, P20.00; palcos de arriba, desde el 1 al 20, P30.00.

El juez y el saltador del Manila Jockey Club, Sres. Prising y Olmedo, han ofrecido sus servicios gratuitamente para actuar en estas carreras de la Anti-tuberculosa. Las localidades para los palcos y tribunas numerados pueden adquirirse desde ahora en el establecimiento de Rocas and Company en la Plaza de Goiti.

Montes Juega En Otro Torneo

Descansa Para Competir En El Torneo Libre De Todo El Japon

Osaka, Japon, Oct. 7.—Larry Montes, el campeon filipino que el miercoles se apodero del campeonato de golf profesional del Japon descanza hoy aqui para estar preparado para el torneo abierto que comenzara mañana y en el que el esta llamado a ganar.

El torneo abierto se jugara en el campo de golf Ibaraki y consistira de 72 hoyos "medal play" el sabado y el domingo a razon de 36 hoyos cada dia. Cuarenta y cuatro se han inscrito para tomar parte en el torneo abierto, incluyendo a los mejores golfistas profesionales y a Douglas Fairbanks, el actor americano del cinema.

KATALIS CASPA

Contra la CASPA el remedio mas eficaz y barato es el renombrado KATALIS del Dr. Lorenzo C. Reyes. Tambien es eficaz para los GRANOS en la cara, SARPU-LIDOS, SARNAS, HERPES, ECZEMA, FORUNCULO, ANTRAX, HERIDAS, SOBAQUIN, etc., y picaduras de mosquitos, chinches y otros insectos.

Se vende en las farmacias o pidase por medio del adjunto cupon.

FORMULA: MENTHOL 0.40 GM., SALICYLIC ACID 1.50 GM., RESORCINOL 3.00 GM., ZINC OXIDE 300 GM., PRECIPITATED LARD 30.00 GM., OIL OF BERGAMOT Q.S.

DR. LORENZO C. REYES 405 SAN LAZARO, MANILA. SIRVASE ENVIARME 1 TARRO DE KATALIS CUYO IMPORTE DE PAGO VA ADJUNTO. NOMBRE DIRECCION

Helene Madison Nadando Hacia La Victoria

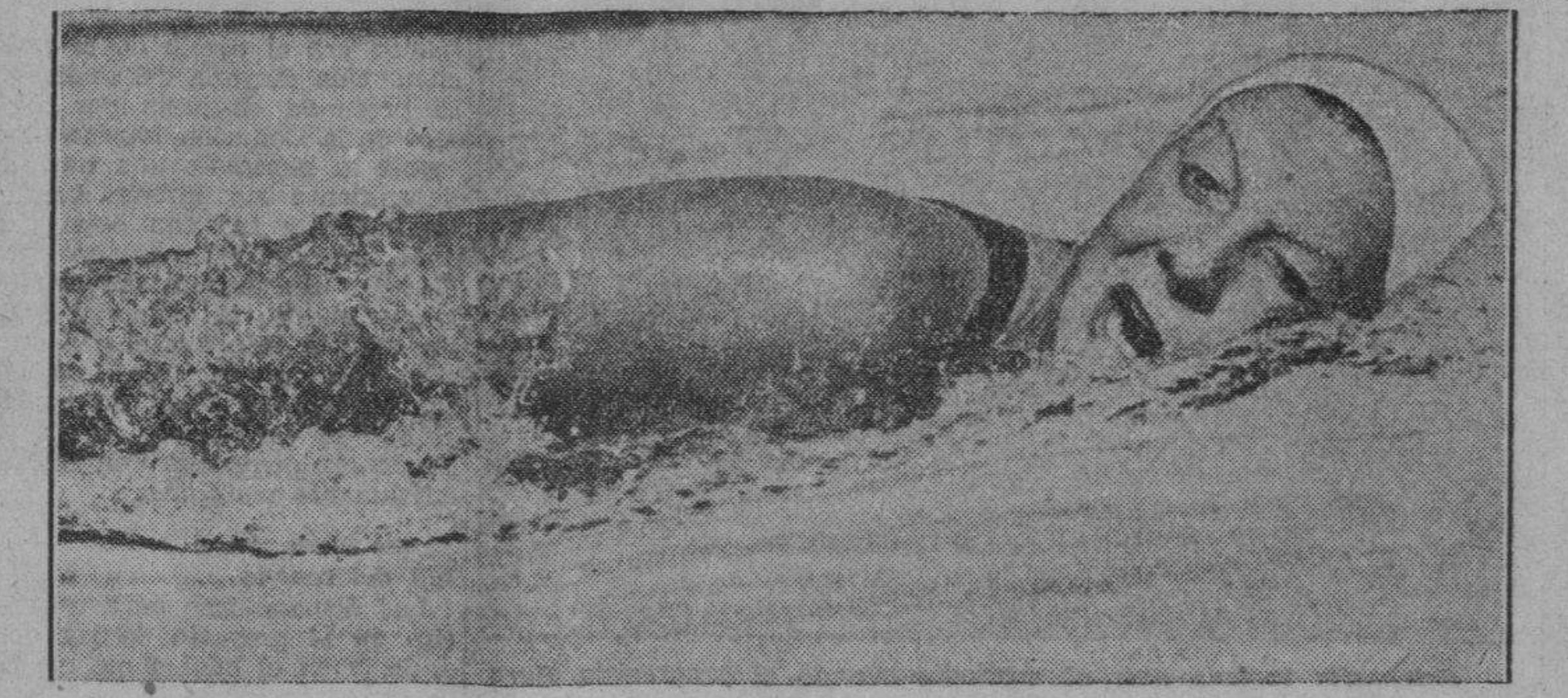

He aqui a Helene Madison, la sensacional nadadora de Seattle, Washington cortando el agua en la carrera que la hizo campeona en la carrera de 100 metros estilo libre. Terminó la carrera en 1 minuto 6.8 segundos, un quinto de segundo mas que el registro mundial establecido anteriormente por ella misma.

HARRY WILLS CONTRA FLORES ESTA NOCHE

Programa de encuentros de todos seis asaltos ofrece el Stadium

ESCOGEMOS A HARRY WILLS para ganar a Irineo Flores SPEED PATRO para ganar a Rush Medina RUSH TOLEDO para ganar a Young Tarley KID NICOLAS para ganar a Young Fighting Chua Lai para ganar a Young Duffy BUDDY LYNN para ganar a Mata Hari KID FRISCO para ganar a Little Pandang.

Sin tener un main event talmente separado, todos los siete encuentros de seis asaltos que figuran en el programa de esta noche en el Stadium tienen trazas de desarrollarse en main events. Casi todos los protagonistas en los diferentes encuentros son pugiles aficionados a intercambiar golpes que prefieren un pronto y espectacular final que una victoria perzosa por puntos.

Trineo Flores y Young Harry Wills en la ultima pelea de la noche, prometen presentar uno de los mas espectaculares encuentros de la noche. Todos los hermanos Flores aunque hace tiempo que ya han dejado de figurar entre los primeros en los main events regulares, sin embargo, siguen siendo campeones en sus respectivas divisiones en peleas de corta duracion y es dudoso si hay algunos, aun entre los primeros boxeadores contemporaneos que puedan resistirles en encuentros de cuatro o seis asaltos.

Fighting Chua Lai el batallador chino es una de las atracciones principales en los encuentros de esta noche.

Aumenta De Peso Despues De Tomar Sargon

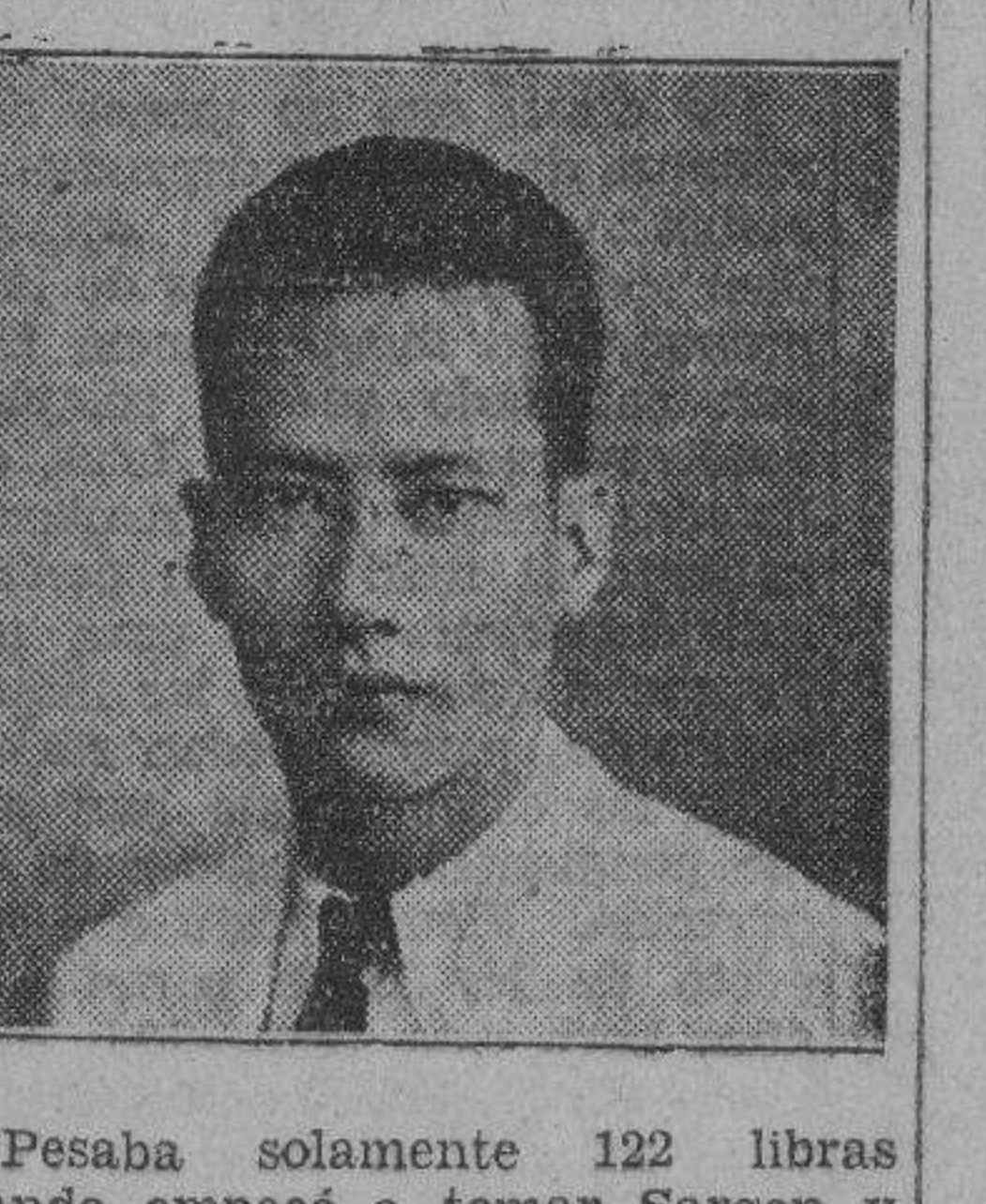

"Pesaba solamente 122 libras cuando empecé a tomar Sargon y las piloras blandas de Sargon. Desde hace mucho tiempo sufría terriblemente del estómago y de un estreñimiento crónico viendome obligado a tomar purgantes constantemente para dominar estas dolencias. Mi hígado funcionaba defectuosamente sintiendome siempre bilioso y con frecuentes vabidos. Me sentia tan postrado que el menor esfuerzo me producía cansancio. Mi apetito era muy escaso y los alimentos que tomaba no me aprovechaban en lo mas minimo. En la actualidad las molestias de mi estómago y el estreñimiento han terminado. He tomado tan solo tres frascos de Sargon y he ganado 4 libras, sintiendome mejor y mas fuerte en todos sentidos. Sargon es un gran tónico". Salvador E. Cruz, Bureau of Audits, Manila.

SARGON LIQUID Sodium Citrate 4.55 grs.; Potassium & Sodium Citrate 7.47 grs.; Ferric & Ammonium Citrate 3.21 grs.; Calcium 1.52 grs.; Quassia 3.5 grs.; Fiel Bovis 4 grs.; Syrup Ferrous Iodide 11 Minims; Alcohol 84.4 Minims; Coloring Syrup & Aromatic 1 ounce.

PILLS: Ferr. Carb. 2 grs.; Ext. Nux Vom. 1/8 gr.; Cupr. Sulph. 1/24 gr.; Excip. C.S. SARGON PILLS: Phenolphthal 1/6 grs.; Sod. Salicyl. 25 grs.; Strch. 600 grs.; Sod. Oleate 25 grs.; Aloin 25 grs.; Ext. Bellad. Leave .05 grs.; Par. Ext. Fol Bovig 1.00 grs.; Excip. Q.S.

SARGON TONIC SARGON SOFT MASS PILLS De venta en todas las Boticas. Philippine American Drug Co. Distribuidores.

Cris Pineda Se Quedara Aqui Hasta El Octubre 27

Se pega con Dumaguilas el sábado y partira para Hawaii para una pelea con La Barba

Un cablegrama recibido esta mañana por el Stadium procedente del comandante Couzins, manager de Cris Pineda le autoriza a este a permanecer por dos semanas mas en Manila en vez de partir para los Estados Unidos el 12 de este mes como tenia proyectado.

Con este mensaje recibido de America queda definitivamente concertado el encuentro Young Dumaguilas-Cris Pineda para el sábado que viene, 15 de octubre, para cuyo concierto final solo faltaba el consentimiento del manager de Pineda que le habia ordenado a este que regresara a America el 12 de octubre.

El contrato para el encuentro fue firmado esta misma siesta en el Stadium, y los actuales planes del matchmaker Lea son de concertar otro card entre Manila y Cavite, para el sábado que viene.



el cigarrillo que es Más Suave el cigarrillo que tiene Mejor Sabor

He aquí la suavidad máxima, producto de tabacos madurados al sol, puros y más suaves—curados debidamente y añejados como se debe. Mezclados luego y ENTREMEXCLADOS estos tabacos de mejor calidad y sabor en el Chesterfield, hasta llegar al punto en que no hay cigarrillo que pueda ser más suave, ni tener mejor sabor que el Chesterfield.

Chesterfield Satisfacen

TRADE SCHOOL CRUZARA BATS CON LA ADUANA

U.P. y N.U. se encuentran en la continuation del torneo de la Bahía de Manila en el Alunan Park, mañana

ESTADO DE LA LIGA G. P. Pct. Santo Tomas . . . 2 0 1.000 Aduanas 2 0 1.000 U. P. 0 1 .000 Trade 0 1 .000 N. U. 0 2 .000

Juegos para Mañana U. P. vs. N. U. Trade vs. Customs

Los encuentros de beisbol de la Manila Bay Amateur Baseball League se reanudarán mañana cuando la Universidad de Filipinas y la N. U. midan fuerzas en el primer partido de la tarde en el Parque de Alunan. Tanto la U. P. y particularmente la N. U. han tenido mala suerte desde los comienzos y encontrándose con los mas fuertes equipos de la Liga en sus primeros partidos. No tienen hasta ahora mas que derrotas para su credito.

Pero, los encuentros de mañana prometen marcar el comienzo de una nueva marcha de los acontecimientos. El equipo de la Trade School que estuvo a punto de ganar a la U. S. T. el domingo pasado, y de hecho hubiera ganado a no haber sido por sus errores que dieron a la U. S. T. sus tres runs que les dió la victoria por un tanto de diferencia, se encuentra mañana con el equipo de la Aduana.

DEL NUEVO Y SOBERBIO FESTIVAL ESPAÑOL

AQUI SE DARA CITA LO MEJOR DE LA SOCIEDAD DE MANILA

Algo no visto en Manila hasta hoy se vera el dia 15 en el Opera House

La celebracion este año de la funcion benefica del Hospital Español de Santiago se caracterizara por lo novedoso del festival y del programa que amenizara el acontecimiento.

Todo el interior del Opera House sera completamente transformado y convertido en un precioso y alegre cabaret.

Las sillas de las butacas y de los palcos serán retiradas para poner en su lugar mesitas para la cena para amoldarse al espíritu de la celebracion que sera el mismo de los grandes bailes de carnaval de Europa.

El comité organizador ha asegurado que el público quedará sorprendido al ver la transformacion que se verificara en el Opera House.

Los billetes se pueden obtener hoy en el 'Helen's', edificio del Teatro Metropolitan.

Las reservas se haran siguiendo estrictamente el orden correlativo de los compradores. Los asientos de las mesas en el círculo de la orquesta cuestan P6.00 cada una.

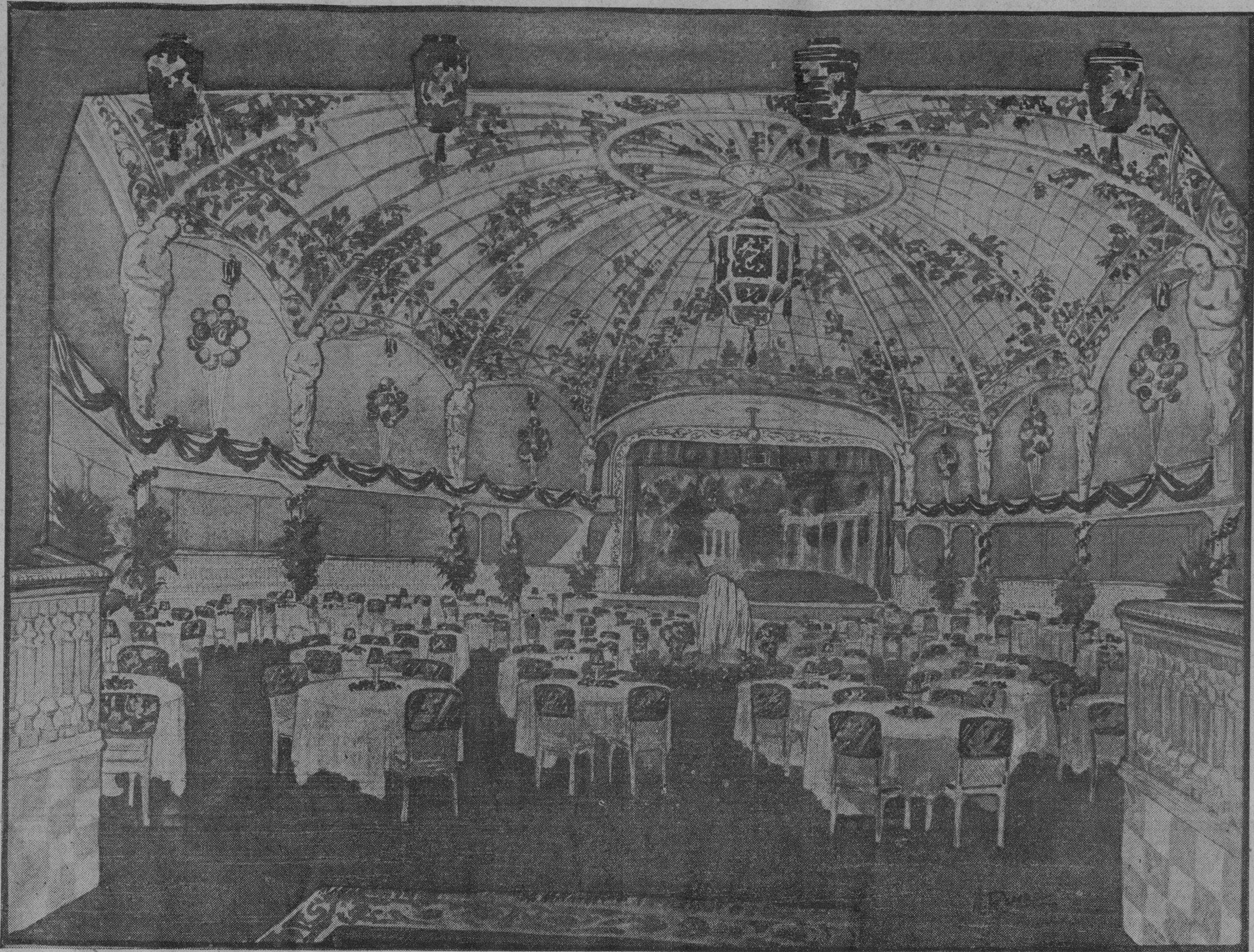

El Manila Opera House, transformado en un elegante y suntuoso cabaret para el festival benefico de 1932 del Hospital Español de Santiago. Las clásicas butacas y las sillas de los palcos han sido sustituidas por mesitas convenientemente instaladas para la cena.

Damas y señoritas conocidas en una revista teatral que hara epoca

Una gran revista teatral que sera recordada por mucho tiempo, no solo por el atrezo y vestuario suntuosos, completamente nuevos, sino tambien por el numero y la calidad de las participantes, todas ellas pertenecientes a la buena sociedad de Manila, constituirá la principal atraccion del festival benefico español, señalado para el sabado 15 de Octubre, en el Opera House.

- (1) Ensemble Excentrique - Niños: Matilde Zobel, Consuelo Zobel, Mary Pickett, Angelita Casanovas, Lottie Viegelmann, Conchita Gomez, Tumble McCarthy, Milagros de la Riva.

- Niñas: Billie Williams, Gwenifer Lewis, Lucy Pickett, Ruth Cadwallader, Agnes Bush, Nancy Lewis, Mennie Loewinsohn, Conchita de la Riva. Presentado por Dña. Concepcion de Rocas.

- (2) Fashion Revue by 'ADA': 1-Ancient Greek woman-Virginia White, 2-Woman of the 17th Century-Little Viegelmann, 3-Maria Antoinette, 18 century-'Ada' Dehn, 4-At the time of Schubert, 19th century - Mrs. Graher, 5-Beginning of the 20th century-Cristina Alegre, 6-The latest creations of 1932-33.

- a. Negligeé - usado por Dorothy Crovat, b. Morning Dress - usado por Katsy Parsons, c. Tennis costume - usado por Miss Schwab, d. Bathing suit-usado por Margaret Tietjen, e. Pyjama-usado por Miss Cuur, f. Traveling dress-usado por Eleanor Pamperin, g. At noon party dress-usado por Pansy Tait, h. Evening ensemble-usado por Mrs. 'Ada' Dehn, i. Bridal gown-usado por Jane Bartlett, j. Bridesmaid-usado por Josephine Kahn, k. Flower girl-usado por Hedda Dehn, l. Ringbearer - Mary Camidge.

- (3) El Sueño de un Pintor: a. Waltz Moderne, b. Danze Grotesque, Solo de baile por Terry Terhune, (4) La Maja y sus Marionettes, La Maja-Lolita Gregory, (a) Danza de Granadas-Cantado por Lolita Gregory; Bailado por-Angelita Casanovas.

- (b) Rhythms-Solo de baile por Doris Laing, Puesto en escena por Terry Terhune, (c) Machicha Brasileña-Bailado por Charito Sobral, Terry y Terhune, Puesto en escena por Terry Terhune, (d) Nautch Dance-Bailado por Mary Pickett, Puesto en escena por Mrs. W. J. Williams, (e) Cruz de Mayo-Cantado por Lolita Gregory, Director Musical Sr. D. Pablo Balduz.

El feminismo hispano prepara un Congreso Internacional

Servicio Especial de España (De la North American Newspaper Alliance)

Madrid, Sept. 1932.-Hállase ya organizado y en plena funcion el comité director y propulsor de las labores preliminares para el decimo Congreso Internacional de la Liga de Mujeres Latinoamericanas y Cruzada de Mujeres Españolas, que se convocara para el proximo mayo y que se celebrará en Madrid. Actualmente se lleva a cabo una activa campaña de propaganda, con el propósito de reunir en él a todas (CONTINUA EN LA PAG. 19)

NOVELITAS

Las Dos Madres

Por ANTONIO MA CAVANNA Para la Sección Sabatina de La Vanguardia

En una tempestuosa noche del mes de agosto y rodeado de sus mas intimos familiares, yacia sobre el blanco de su lecho con las inconcebibles señales de cercana muerte, Juan acudado bohemio...

En una hermosa tarde de primavera mientras Alicia bella huertanita de unos pobres labriegos de la provincia de Camarines Sur, se paseaba al declinar el sol tras las montañas, junto a un riachuelo que habia a no mucha distancia de su casa, vio acercarse a ella a un apuesto joven que embelesado y compasivo la miraba.

Pocos años duró aquella felicidad oculta, pues Juanito, que conocia el carácter de su padre quien nunca le hubiera permitido su matrimonio con la hija de un pueblerino, nada le reveló de él, ni del nacimiento del pequeño Guido, a quien, lo mismo que a su esposa tenia ocultos en aquellos soledades, en una pequeña quinta a orillas del Rangas.

Desgraciadamente, la enfermedad de Juan se fué agravando por momentos y aquella noche fallecia en los brazos de su amigo de la infancia a quien sacó la promesa de que velaría por todos los medios posibles por la suerte del verdadero heredero de su fortuna.

Permitásenos ahora, hacer un poco de historia retrocediendo un tanto en nuestra narracion y poniendo al lector en antecedentes de uno de las mas importantes hazasñas de Juan durante su ruidosa vida.

Desde entonces no volvió Alicia a ver a su esposo, y solo despues de algun tiempo recibió la visita de Andres, que venia a anunciarla la triste nueva del fallecimiento de su esposo, ocurrido en un accidente ferroviario y al mismo tiempo a traerla provisiones y dinero que de allí en adelante le seria enviado en ciertas épocas del año; pues Juanito así lo habia dejado encargado con Maureen, cuya belleza solo era superada por su satánico orgullo y su indomable carácter.

Después de esto, Juan se fué a unirse a un grupo de amigos que se reunían en un local de la ciudad, donde se celebraban reuniones de carácter social y artístico. Allí conoció a una mujer de gran belleza y carácter fuerte, a quien se casó poco tiempo después. Su matrimonio fue feliz y pronto tuvieron un hijo, a quien llamaron Juanito.

Patronato y Consejeros del Hospital Español

Patronato de Damas

- Pres. Honoraria: Ilma. Sra. de Ariño, Presidenta: Ilma. Sra. de Elizalde, Vice-Presidenta: Sra. Dña. Ramona G. de von Kauffmann, Tesorera: Sra. Dña. Aimée S. Viuda de Alegre, Secretaria: Sra. Carmen Sobral, Vocales: Sra. Dña. Esperanza G. de Hagedorn, Florencia Vda. de Cadwallader, Concepcion V. de Rocas, Paz de Correa, Gloria B. de Sobral, Vda. de Pando, Carmen M. de Soriano, Angelita O. de Zobel, Mrs. J. C. Rockwell

Consejo de Administracion

- Presidente: Sr. Don Adrian Got, Vice-Presidente: Sr. Don Santiago Freixas, Tesorero: Sr. Don Miguel Pujalte, Contador: Sr. Don Rafael Gutierrez, Secretario: Sr. Don Francisco Oleaga.

CONSEJEROS:

- Ilma. Sra. Doña Carmen Diaz Moreu de Elizalde, Sr. Don F. Von Kauffmann, Andres Soriano, Joaquin Sanchez Mena, Antonio de la Riva, Santiago Picornell, Gerardo Garcia, Manuel Ma. Rincon, Tomas del Rio, Rev. Francisco de la Banda

Ropero de Santiago

- Presidenta: Ilma. Sra. Doña Carmen Diaz Moreu de Elizalde, Vice-Presidenta: Srta. Mila Brias, Tesorera: Srta. Carmenu Elizalde, Secretaria: Srta. Carmen Sobral

VOCALES:

- Srta. Matilde Zobel, Cristina de la Riva, Charito Ortigas, Mrs. C. Parsons, Miss Mary Cadwallader

Comite, Venta de Billetes

- Sra. Dña. Carmen de Elizalde, Aurora de Quezon, Concepcion V. de Rocas, E. de Lopez Mena, Mrs. H. D. Dravo, M. Kahn, Hocson, N. Mullen

Comite de Espectaculos

- Sra. Dña. Carmen de Elizalde, Concepcion V. de Rocas, Carmen M. de Soriano, Srta. Carmen Sobral, Charito Sobral

Comite de Restaurant

- Sra. Dña. Carmen de Elizalde, R. de von Kauffmann, G. de Sobral, V. de Moreno, Julieta C. de Gutierrez Repide, Margarita de Myer, Milagros de Perez Rubio, Paquita de Pardo de Tavera, Margarita L. de Sanchez Mena, Maria Soterraña Vda. de Tuason, Vda. de Pando, Vda. de Alegre

- Mrs. Cadwallader, Hagedorn, Robert Wright, Srta. Concepcion Cacho, Manuela Gay

las fantásticas relaciones que la anciana sirvienta Emily, les contaba, cuando unos fuertes golpes dados en la puerta la sacaron de su abstraccion.

Levantose Emily, y cual no sería su asombro al ver entrar tres furias del averno, que así parecian Andres y sus dos acompañantes, dos salteadores que habia contratado para llevar a efecto la horrible hazafia que proyectaba ejecutar aquella noche.

No dejó de atemorizar a tanto a Alicia el adusto continente y la inusitada presencia de Andres a aquellas horas; pero repuesta prontamente y dispuesta a afrontar cualquier peligro que la amagase, estrechando mas fuertemente a Guido contra su pecho, dijo a Andres:

¿Qué os trae a estas horas y con tales acompañantes?

¿Pues me trae, dijo, haciendo retirar a los dos bandidos, el anunciaros que al fin sois verdaderamente la viuda de mi caro amigo y a deciros que habeis sido engañada en vuestros amores, porque así lo quisimos su esposo y yo, y que otra dama mas hermosa y noble que usted ocupa vuestro puesto; y su hijo, por tanto, es y será el unico heredero de las riquezas de Juan. ¿Lo ois? Mas, la verdadera Viuda de Juan quiere ser indulgente todavía con Vd. y su hijo, que ella educará en su casa con todo el esmero que a un descendiente de los Teus se debe, y que Vd. os sepultareis en un claustro de donde no volvereis a salir.

Ante la desvergonzada arenga de aquel hombre la sangre encendió el rostro de la hermosa Alicia que presto se repuso y contestó.

¿Por qué, yo, siendo la legitima esposa de Juan y la madre de su legitimo heredero, he de posponer mi derecho a los de esa insolente extranjería?

A esta insinuacion solo contestó el fiero Andres arrojando un revolver que sacó de su cinto, mientras su horrible mirada se clavaba en el rostro de la pueblerina.

¿Pues bien, dijo esta, decide a esa señora que Alicia y su hijo saben morir, pero no someterse a la inicua proposicion que se les hace. ¿Pensado bien, Alicia, porque vivo o muerto me tenéis que entregar vuestro hijo esta noche.

¿Muerto será, porque mientras (CONTINUA EN LA PAG. 19)

de Diciembre, meses despues del sentada junto al hogar tenia en fallcimiento de Juan. En esta noche la hermosa Alicia mientras escuchaban entretenidos

COMO SE CONSAGRA A UN OBISPO

Esplendentes ceremonias que recuerdan los ritos sin igual de la edad media

Por SILVINO CAPARAS

Ceremonias llenas de magnificencia y esplendor, ritos vistosos iguales a los que se celebraban en la edad media cuando se armaba caballero a algún heroico paladín, se desarrollarán en la ciudad ilonga el martes 11 del actual, cuando, en la catedral de Jaro, sea consagrado solemnemente Mons. Gabriel M. Reyes por su exaltación al Principado de la Iglesia Católica para ser obispo de la antigua diócesis de Cebu.

De entre la gran multitud de personas que asistirán a las ceremonias juntamente con las comitivas de Manila, Cebu y otras provincias, se destacarán más de media docena de príncipes de la Iglesia venidos de diferentes partes de Filipinas, expresamente para presenciar las ceremonias, todos ellos vestidos de ornamentos de oro y púrpura.

Todo es simbolico

Las ceremonias de consagración de un obispo se caracterizan por su atrayente simbolismo que se encuentra principalmente en cada uno de los ornamentos episcopales usados para la consagración.

Sandalias, cruz pectoral, tunicela, dalmática, guantes, anillo, mitra y báculo forman el gran conjunto que se usa en los ritos.

La Iglesia desde sus comienzos dio a sus Pontífices el calzado de los antiguos príncipes y senadores romanos el más distinguido entonces que se conocía con objeto de que los augustos misterios fuesen ofrecidos con cierta magnificencia exterior capaz de inspirar respeto y piadosos sentimientos. Fuera del ejercicio de sus funciones, usaban los obispos el calzado ordinario, y está en la causa por que aún hoy día el obispo, al llegar a la Iglesia y al ocupar su trono, deja sus zapatos y se pone el calzado antiguo, del cual se despoja una vez terminada la función.

La Cruz y los guantes. La cruz pectoral se debe a que en los comienzos de la era Cristiana todos los fieles llevaban una cruzcita suspendida al cuello. Para perpetuar esta costumbre, la Iglesia ha dispuesto que sus pontífices lleven una cruz sobre el pecho, especialmente cuando celebran los santos misterios; que colocada a la vista del obispo le recuerda el Dios que murió por él, y los martires que sellaron con su sangre la fe que profesan pues la cruz pectoral contiene numerosas reliquias de mártires.

La tunicela y la dalmática que son los ornamentos del diacono y subdiacono sirven para demostrar que el obispo está revestido de la plenitud del sacerdocio. Los guantes son para recordar un hecho en la historia de los Patriarcas. Desearo Jacob obtener la bendición de su padre Isaac, se le presentó con las manos cubiertas de piel de cabrito, y esta astucia, que indujo al santo anciano en un misterioso error, le valió a Jacob la más abundante bendición; como Jacob, el pontífice se acerca a pedir a Dios Padre los verdaderos bienes y para obtenerlos desea confundirse con su her-



Fotografía tomada durante la consagración el 21 de mayo de 1929 del Sr. Obispo auxiliar Mons. Guillermo Finneman en la Catedral de Manila. Al extremo izquierdo se ve a Mons. Finneman en el momento en que le ponían las sandalias.

el rito antiquísimo de la ofrenda que hacían todos los asistentes. En las ceremonias de consagración que duran más de tres horas además del prelado consagrante, hay dos obispos asistentes.

Bendición celestial

Los ritos empiezan con la lectura de las bulas y el examen del obispo electo. Sigue después la misa durante la cual se verifican los ritos de la consagración siendo el más imponente la unción.

A la mitad de las ceremonias, el obispo consagrante moja el dedo pulgar de su mano derecha con el santo Crisma y unge la cabeza del electo que está arrodillado delante de él, ungiéndole primero en forma de cruz por toda la co-

rona, y después, lo restante de ella diciendo: "Sea ungienda y consagrada tu cabeza con la bendición celestial en el orden pontifical", y levantando la mano derecha, por tres veces, hace la señal de la cruz sobre la cabeza del electo diciendo: "En el nombre del Padre y del Hijo y del Espíritu Santo. Amen." Luego viene la unción de las manos del electo, pronunciando el consagrante durante la ceremonia las siguientes palabras: "Sean unguidas esta manos con el Oleo santificado y Crisma de Santificación; como ungió Samuel al Rey y Profeta David, así sean unguidas y consagradas".

La señal de la fe

Tras algunas oraciones se bendice el báculo pastoral que es rociado con agua bendita y después entregado al consagrado. Sigue la bendición del anillo, terminada la cual, se lo pone en el dedo anular de la mano derecha diciéndole: "Recibe el anillo, señal de la fe; a fin

Toda la sagrada función se vera en la consagración de Mons. Reyes el martes



Mons. Cesar Ma. Guerrero fotografiado después de su consagración el 24 de mayo de 1929 en Lingayen, Pangasinan.

pañado de los obispos asistentes va en procesión por la Iglesia, bendiciendo a los fieles.

Ceremonias finales

Una vez concluido el Te Deum el consagrante se levanta de su silla y se acerca al consagrado que está arrodillado entonces una antifona que canta el coro, después recita los versículos y la oración. Dicha esta, el consagrante, descubierta la cabeza, se pone al lado del consagrado y cerca de él, los dos asistentes en la misma forma. El consagrado se levanta y acercándose al consagrante, llevando báculo y mitra, le hace la bendición al pueblo.

El consagrado se acerca al consagrante cantando "multos annos" y después, los dos osculos de paz entre el consagrante, el consagrado y los asistentes, rezan el ultimo Evangelio dando fin a las ceremonias.

Ordinariamente, concluidas las ceremonias se celebra el besamanos por los fieles presentes.

Están son las ceremonias que se celebrarán el martes en Iloilo, trayendo al recuerdo de no pocos manilanos pangasinenses las consagraciones en 1929 del obispo auxiliar de Manila Mons. Guillermo Finneman en la catedral de Manila y del obispo de Lingayen Mons. Cesar Ma. Guerrero en la catedral de su diócesis.

China y el Imperialismo Internacional

Por Max Bernard

El pais mas codiciado en estos tiempos

En uno de los días pasados, un corresponsal de periódico, que parece estar muy enterado de los sucesos que se están desarrollando en China, ha predicho que dentro de sesenta días, o sea dos meses, otra nueva guerra mundial se declarará como resultado del actual conflicto sino-japonés. Si esta terrible predicción resulta confirmada por los hechos, la guerra anunciada podrá calificarse de "guerra imperialista", porque en China se hallan los intereses imperialistas más encontrados. Desgraciadamente para esta incipiente República asiática, el imperialismo internacional la ha escogido como uno de sus campos de actividad, por la extensión de su territorio, por sus imponderables recursos naturales casi inexplotados, por su industria y por su comercio.

y semitropicales, como el algodón y la seda; y en cuanto a los cereales, se pueden obtener de éstos dos cosechas al año. El arroz, el trigo y el sorgo constituyen los tres principales productos que los chinos cultivan con preferencia

por ser éstos la base de su alimentación, aunque en el Centro y Sur de China donde el arroz se cultiva casi exclusivamente, su producción no alcanza a la cantidad reclamada por la población, y anualmente tienen que importar de In-

La siguiente guerra sera imperialista

dochina, Siam, India y Corea grandes cantidades de este cereal.

La riqueza minera de China.

En cuanto a la importancia minera de China, el carbón se puede decir que constituye su principal riqueza. Casi todo el subsuelo de China está lleno de carbón, y en algunas partes, hasta en la superficie de la tierra se encuentra este mineral. Esto es, carbón por dentro y por fuera, y en todos los sitios. Así no es extraño que China esté en vísperas de convertirse en una inmensa hoguera. Solamente en Chile y Manchuria se producen anualmente 5,000,000 de toneladas de carbón, y en Chantung, 2,000,000 de toneladas en igual periodo de tiempo, constando su extracción relativamente muy poco dinero. Pero en vista de

de que adornado con la fe intempera, guardes sin manilla la Esposa de Dios, a saber, la Santa Iglesia. Amen."

El consagrante toma el libro de los Evangelios y entregándole al consagrado le dice: "Toma el Evangelio, vé y predícalo al pueblo que te ha sido encomendado, es Dios potente para aumentarte su gracia. El que vive y reina por los siglos de los siglos. Amen."

Terminada la comunión el consagrante bendice la mitra y se la pone al consagrado siguiendo después la bendición de los guantes.

La siguiente ceremonia consiste en la entonación del Te Deum por el consagrante mientras el consagrado acom-

Cuentos para La Vanguardia

Soñaba morir en su ciudad natal...

Por JOSEFINA OPPUS ZIALGITA

Este era el único sueño de su vida, su único anhelo, su deseo más íntimo: morir, descansar para siempre en aquella ciudad maravillosa, toda luz, toda vida, donde ella naciera.

Desde niña le había prometido su madre, que en cuanto pudieran reunir un modesto capitalito que les permitiera abrir un pequeño negocio en la capital, saldrían inmediatamente de aquel "destierro" como a ella se le antojó llamarlo.

La riqueza agrícola de China. El territorio de China tiene 11 millones de kilómetros cuadrados, y según la Estadística de 1922, China cuenta con 436,094,953 habitantes, de los cuales el 80% son campesinos. Sus provincias más pobladas son Chile, con 34,166,711; Kiangsu, con 33,786,003; Kwantung, con 37,167,701; y Chantung, con 30,803,264. Todo el suelo de China es fértil, exceptuando los desiertos de Turquestán; pero de su Agricultura no se saca todo el provecho que ella puede reportar, por razón de los medios primitivos de labranza empleados por los chinos. Su sistema de irrigación es antiquísimo en muchos de los distritos, utilizando solamente el agua que proporcionan los canales que se entrelazan con miles de kilómetros de rios navegables, que son un medio económico de transporte usado por los chinos desde tiempo inmemorial. En vista de la variedad de clima con que cuenta China, su suelo puede producir toda clase de cereales y plantas industriales que crecen en los países templados

Una tarde en que había ella seguido al entierro de una ex-condiscípula, se sintió infinitamente triste al volver del cementerio, y se le ocurrió preguntar a su madre: —¿Inang, ¿cuando podríamos salir de este pueblo?

La madre, sin saber qué contestaría, interrogó a su vez la causa que motivara aquella pregunta. —Es que no quisiera morir aquí y ser enterrada en el cementerio del pueblo, tan triste y tan abandonado, sin árboles, sin flores, y... sin una mano amiga y caritativa que cuidara luego de mi humilde tumba si, Dios no lo permitía, dejás de existir antes que yo.

Una sonrisa triste se dibujó en los labios de la madre, y abrazándola con cariño, la preguntó dulcemente: —¿Y donde desearías tu, hija del alma, ser enterrada?

—Pues... en el cementerio del Norte o en el de La Loma que, según le escri-



Mons. Gabriel M. Reyes cuya consagración como obispo de Cebu se llevará a cabo en Jaro el martes 11 del actual.

llar lo que callarse debe, manifestar lo que debe ser manifestado, atar lo que debe atarse y desatar lo que debe ser desatado.

Ornamento de gloria y dignidad es la mitra. Recuerda al obispo su sumo sacerdocio, la consagración de todos sus sentidos y el perfecto conocimiento que debe tener del Antiguo y Nuevo Testamento, figurados por las dos cintas que caen sobre sus espaldas.

Poderoso emblema

El báculo es emblema del poder pastoral, es el cayado del pastor, tierno símbolo que nos muestra a la Iglesia como un redil, cuyas ovejas son fieles, y los pastores, los obispos. Denota en su forma que debe recoger a los que vagan, sostener a los débiles en su rectitud y aguijonear a los perezosos. Al subir al altar el obispo deja la mitra y el báculo, pues su poder desaparece delante de Jesucristo; más por la razón contraria se reviste otra vez de sus insignias al volver hacia el pueblo.

Finalmente los cirios, panes, y barrilitos de vino que se emplean en las ceremonias de consagración recuerdan



Apenas 1 en 10 se escapa de la HALITOSIS (mal aliento)

LISTERINE

Constituyentes: Thyme eucalyptus baptesen, gaultheria and mentha, de cada uno, una parte; borix and benzolico acid, veintinueve partes; ethyl alcohol, doscientos cincuenta partes; agua para formar mil partes.

Una Sabia Eleccion

haría Ud. si la refrigeradora que compra lleva la famosa marca...

FRIGIDAIRE!



Ahora puede Ud. poseer una genuina FRIGIDAIRE al precio más bajo en la historia de FRIGIDAIRE.... Inspeccionelas hoy en cualquiera de los siguientes salones de exhibición....

MACONDRA Y CO.

ELMAC, INC. 627 Ave. Rizal Tel. 2-33-32
MAGALLANES DRIVE Cerca de Tesorería Tel. 2-17-50
COCHRAN'S Escolta-Rosario Tel. 2-14-51

Un Niño sano y robusto!

Con mejillas sonrosadas y músculos fuertes, se forma alimentándole con una buena leche como la

"PET"

Sustituto Ideal a la leche de la madre.

—porque la Leche "PET" contiene un alto valor vitamínico, esencial para el crecimiento y la salud de los niños.

—Es pura, sana, fresca, científicamente analizada, libre de germen dañinos.

—Es cremosa, fácil de digerir y por eso es un alimento ideal para los niños, así como para los adultos.

GENATO COMMERCIAL CORP.

1079 R. Hidalgo Tel. 2-10-98

¿CALLOS?

BLUE-JAY

(Emplasto)

Mata el dolor al instante y extirpa el callo SIN PELIGRO. Compre BLUE-JAY en las Droguerías y Farmacias.

FORMULA: Acido salicílico 45%, Compoción de goma en masa 51%. Cera de abeja 1.3, aceite de oliva 2.7.

LA MODERNA COCINA Y LAS MUJERES FILIPINAS

'La carrera de la vida' es la consigna del día

Por Urbano Velasco

La afición de las mujeres, como la moda, sigue sus reglas cambiantes. Antes privaba en la sociedad los 'bathing parties', las excursiones en el mar y en los tanques de natación, donde las chicas con sus trajes de baño, realizaban entre sí por tener el mejor figurar escultural. Las playas de Pasay, o los tanques de natación de alguna universidad, adquirían en los días de fiesta su aspecto de Paraíso terrenal, donde Eva, siempre atrayente y risueña, reinaba en toda su pristina belleza.

Las aguas espumosas del mar, a cada zambullida de las návadas, adquiría diferentes tonalidades... Vino luego la afición al 'bowling', al lanzamiento de la bola para probar quién, en un tris, podía derribar los diez paillitos completos. Las mujeres se afanaban por obtener el mayor número de 'strikes' y 'spares' y entre ellas, el tema obligado de las conversaciones era el nuevo 'record' establecido por el mayor número de puntos.

No había entonces mujer de sociedad que no se afanaba por hacer un record o por establecer un nuevo registro. La afición al 'wee golf' pasó rápido y veloz. De todos los 'fads' de las mujeres, este quizás ha tenido la vida más corta. Llegó casi para esfumarse al instante. Una nueva afición, una moda nueva priva hoy entre las mujeres de sociedad, viniendo a reemplazar todas las anteriores diversiones femeninas. Esta vez, la afición va encaminada a algo útil, al logro de una carrera, 'la carrera de la vida', al decir de una de

ellas. Nos referimos al entusiasmo que ha despertado entre nuestras mujeres el estudio de la moderna cocina...

Pué D. Luisa Lichauco, que recordamos la primera en despreciar esta nueva afición entre nuestras mujeres cuando abrió su 'Cocina Moderna'. Su ejemplo fué muy pronto seguido por las otras. Producto de la escuela de D. Luisa, la Sra. Hilario F. de Lusonghap, también ha abierto otra escuela, con la diferencia de que en esta última se enseña la cocina china, o el 'lauriat', como más popularmente se le llama.

Esta escuela de D. Hilario, además de ser nueva, ya cuenta entre sus graduadas, a conocidas damas de la buena sociedad, especializándose en la preparación del 'lauriat'. Las más recientes graduadas son, la Sra. Fe R. Lagdamo y la Sra. Rosa H. de Pineda. Estas al recibir su diploma el miércoles pasado de manos de su profesora D. Hilario, demostraron pericia y habilidad presentando un menú exquisitamente delicioso.

D. Hilario abrió su escuela de cocina china en su residencia en la calle Pennsylvania el año pasado, alentada por su propia profesora, D. Luisa Lichauco quien la animó para que abriera esta primera cocina de 'lauriat'. "Al principio titubeaba en abrir esta escuela", nos decía D. Hilario, "pero por el aliciente que recibí de D. Luisa, me decidí al fin". Una enciclopedia D. Hilario ha estado dedicán-



Grupo de las dos primeras graduadas del Lauriat Cooking School, alumnas e invitadas, tomado en la fiesta de graduación celebrada el miércoles pasado. Las dos graduadas, en primera fila, son: Señora Rosa de Pineda y Sra. Fe Lagdamo. Completan el grupo, la directora del Lauriat Cooking School, Sra. Hilario de Lusonghap (en medio de la primera fila), las señoras Mercedes de Velarde, de Francia, Lobregat, Amparo M. de Reyes, Cruz, Clemente, F. Francisco, Mercedes de Victorino, J. V. Francisco, H. Velarde, Santana, Maria Vda. de Panganiiban, Concepción de Roa, y las señoritas Margarita Hocson, Paz Gueco, Dra. Teresa Ilusorio, Conching Altavas, y otras.

dose en el estudio y especialización de la cocina china por varios años, habiendo estado por mucho tiempo en China tomando lecciones de un maestro de 'lauriat'. "Cuántos años dedicó Ud. al estudio de su profesión?" —Estuve cuatro años en China aprendiendo todo lo concerniente a la cocina china. En esta ma-

teria cuenta con 24 años de experiencia. Durante este cuarto de siglo casi de estudio y preparación, D. Hilario ha podido reunir inimitables variedades de platos, pudiendo preparar diariamente por espacio de un mes, un menú nuevo y variado. Su repertorio culinario es casi una enciclopedia, pues incluye una lista de 3,000

guisos diferentes. "Para que una alumna pueda graduarse", cuenta D. Hilario, "necesita preparar lo menos cien platos diferentes. En el estudio de cada plato, se requiere en particular un esmero en la presentación y más que nada, una acabada preparación de cada guiso particular". En efecto, en la confección y

presentación de los platos, es en donde se distinguen las alumnas de D. Hilario. Esto lo han demostrado en su graduación del miércoles tanto la Sra. Lagdamo como la Sra. de Pineda.

Plato de \$80 Cuenta Da. Hilario que la cocina china es la que ofrece platos más variados y de todos los

'Lauriat' para un mes, con menú nuevo y variado

precios, oscilando de lo más barato hasta lo más caro. Hay un plato que llega a costar hasta \$80. Es el llamado 'aletas de tiburón', pero de la clase muy bien elaborada y exquisita.

"La cocina china tiene la ventaja", dice D. Hilario, "de adaptarse a todo paladar por su inmensa variedad. Si uno se empalaga de una clase, tiene el recurso de ir cambiando diariamente de plato".

Entre las primeras graduadas de esta escuela de 'lauriat' de la Sra. de Lusonghap, están las siguientes:

Sra. Aurea Ocampo Vda. de Escaler.
Sra. Luz G. de Syquia,
Sra. Paz Legaspi de Bautista,
Sra. Felisa de Delgado, y
Sra. Felisa de Syyp.

Este año, además de las dos que se graduaron el miércoles, ya se han graduado de esta escuela las siguientes:

Sra. Magdalena V. de Santos,
Sra. Natividad López, Da. Luisa

de Argüelles y Da. Paz de Syyp. Para dar una idea de la alta calidad de platos que se exigen para una graduación, a continuación publicamos el menú preparado por la Sra. Fe Lagdamo y la Sra. Rosa H. de Pineda en la fiesta de graduación el miércoles.

(ENTREMÉS) — Panaditas Siomay (Por Dña. Rosa H. de Pineda). Cinco Aromas Pichone Fritos y Costillas Doradas (Por la Sra. Fe R. Lagdamo). Sopa, Extracto de Gallina (Por la Directora). Bouquets Cuatro Colores (Por Da. Rosa H. de Pineda). Cangrejo de Oro (Por la Sra. Fe R. Lagdamo). Lauriat Conjuntiva (Por Da. Rosa H. de Pineda). Camarones Rellenados (Por la Sra. Fe R. Lagdamo). Telarañas de Gallina (Por Dña. Rosa H. de Pineda). Aletas Escaradas (Por la Sra. Fe R. Lagdamo). Pescado con Cintas (Por Dña. Rosa H. de Pineda). (DULCES): Perlas Negras de Gabi (Por Dña. Rosa H. de Pineda). Crema de Almendras (Por la Directora). Vino — Soda — y Frutas.

El moderno Quijote de Negros Occidental

Líneas De Aliento Dedicadas a Aurelio L. Locsin, Director - Propietario De 'Kabisay-an', 'Civismo' y 'Himanwa'

MI PLEGARIA

A la Virgen del Rosario, Patrona de Filipinas

El asta queda levantada, e izada en ella, la simpática bandera que, a manera de las viejas enseñas de combate de los esforzados capitanes de antaño, lleva en su fondo por rampante de su escudo las letras "K. C. H.". Pero esta bandera no es de combate. Es bandera de paz que señala el punto de partida de un puñado de visionarios que, caminando cuesta arriba y contra la corriente del materialismo, quiere ganar el pico más cimero para desde allí hacer mejor a los pueblos y a las multitudes. Esta bandera es la de abnegados que, sacrificando su propio bienestar, se proponen señalar a los demás el camino del progreso material que ellos despreciaron con heroísmo.

Orad, Cristianos, con amor ardiente, A la excelsa Señora del Rosario, Y entonada, un himno reverente, Prostrados en las gradas del Sagrario. De fijo, que hallareis bajo su manto, Consuelo a vuestras cuitas y dolores, Pues ella, casi siempre, calma el llanto, De sus hijos, los pobres pecadores. * Su protección, es iris de esperanza, Ella, os dona virtud en esta vida, Formando entre vosotros mútua alianza; Y cuando faltos de amparo y de victoria, Supongais vuestra alma ya perdida, Cual buena Madre, os brindará la GLORIA.

DR. ANTONIO J. FERNANDEZ Cavite, Cavite 9 de Octubre de 1932.

Un Solo Ideario: Servir De Medio Para La Propagación Del Progreso Moral y Material De La Comunidad

vencieron los obstáculos acumulados, advertir, a los que van llegando, los riesgos y peligros de las empresas humanas, entregar a todos los tesoros de la propia experiencia, pero, sin renunciar nunca a los tiránicos mandatos de un sano y levantado patriotismo. "Resultará todo esto un "sermón de la montaña" o una "predicación en el desierto?" Juzgado por el coraje con que va armado Aurelio L. Locsin, inspirado por esa alma buena de D. Soledad de Locsin, que infunde a su compañero ese aliento que aleja todo desmayo y hace apetecible todo sacrificio, se puede augurar un resultado lisonjero, si no en su lado financiero, al menos en su lado moral, que ya tiene sentadizo en los reales en la preferencia del público. Y luego no hemos de olvidar a los abnegados lugartenientes, Vergara (Ulpiano), Salvador Verroya, Raimon Vazquez, Serapion Torre, Da. Soledad, Anacleto N. Ordono, Jose S. Aguirre que con el alma de D. Soledad de Locsin, se ven al frente para sacar esa devoradora sed de lectura del público lector y poder servir de leales guías para una sana opinión pública.

Porque las tres letras que arriba lleva citadas representan tres periodos de humilde origen, pero de nobilísimos propósitos, que ahora se funden bajo un solo ideario, cual es el de servir de medio para la propagación del progreso moral y material de la comunidad en que vivimos. Me refiero a los periodos "Kabisay-an", "Civismo" y "Himanwa", que edita en esta cabecera de Bacolod el moderno Quijote, Aurelio L. Locsin. Porque, digan cuanto quieran, el periodismo en Negros, en esta provincia en la que se mide la capacidad individual en toneladas de cañadulce y picos de azucar por hectarea de terreno, el mantener un periódico—no tres—es a ser un puro quijotismo que solamente pueden acometer las almas que se olvidan de sí mismas para acordarse de la comunidad, un contrasentido de ese egoísmo que es arma que mata y destruye

opinion publica, sino para guiarla contra los que la quieren prostituir para su propio beneficio. Y para completar el tercer clavo que le ha de crucificar al madero del sacrificio—ojala que con ellos alcance la gloria de la resurrección—adquiere el popular semanario "Kabisay-an", de inmensa circulación en Panay y Negros, la revista que es leída con fruición tanto en las casas de los potentados como en las cabanas de los humildes y en los mas reconditos barrios. Y los tres periodicos, que, en sus ideales y en sus propósitos son afines, se complementan entre sí; y sin desviarse ni un apice de su programa trazado, ni importarle las inclemencias del tiempo, sigue imperturbable su camino sin mas fin que divulgar aquello que se ha aprendido en la labor diaria de la vida, enseñar a los demás como se

China y El... [CONTINUACION DE LA PAG. 12] La falta de buenos medios de comunicación desde los sitios de producción hasta los mercados, en las capitales de la nación se cotiza a un precio elevado este mineral a pesar de su abundancia. El hierro es también uno de los tesoros ocultos que se encuentran dentro del subsuelo de China, si bien su riqueza real es aún difícil de determinar. Sin embargo, de conformidad con un estudio recientemente hecho por el servicio geológico de China, la existencia de minas de hierro en este país arroja los siguientes datos: Minerales del cuarzo: 772,000 a razón de 34,90%, igual a 269,200 de hierro; Hierro oolitico: 91,645, a razón de 54,40%, igual a 50,404 de hierro; Hierro metamorfoseado: 82,535, a razón de 55,30%, igual a 45,615 de hierro. Sumando todas estas cantidades de hier-

de Honan. El comercio e industria de China. Si pasamos de las riquezas naturales de China al campo del Comercio y de la Industria, encontraremos un campo extensísimo de posibilidades comerciales e industriales y una población consumidora que no tienen igual en ninguna parte por su número China, aunque es una de las naciones más viejas del mundo, se puede decir que es muy joven aún en punto al desarrollo de su economía nacional, a causa de su secular atraso. Propiamente, China comenzó a desarrollarse económicamente desde el triunfo de la Revolución, que introdujo en el país nuevas ideas y nuevas instituciones. Desde entonces la importancia comercial e industrial de China es aumentando día en día, atrayendo con sus hermosas perspectivas al capital sobrante de otras partes. Hoy día el comercio exterior

China y El...

[CONTINUACION DE LA PAG. 12] ro, arroja un gran total de 365,256 toneladas, con la particularidad de que sus capas se hallan contiguas a las del carbón, de tal suerte que, explotando éste, el hierro se puede explotar sucesivamente. En Chansi es donde se encuentran con más abundancia las minas de carbón y hierro, y se produce en este sitio tanto hierro como en Escocia y Gales que, a no ser por el inconveniente de estar bañado por el río Amarillo por el que no pueden transitar ni aun las embarcaciones más pequeñas por la poca profundidad de sus aguas, Chansi sería el gran centro metalurgico de China. Sin alcanzar, desde luego, la importancia del carbón y del hierro, China cuenta también con otros minerales, como el cobre, el cinc, el plomo y otros, siendo las minas de cobre más conocidas las de Yung Tchwan, y las de cinc y plomo, los yacimientos que se encuentran en Shweiku-Shan en el distrito

de China se ha elevado a varios millones de dólares, cuando anteriormente su valor era casi nulo. En 1925 las importaciones de China alcanzaron un valor de 711 millones contra 582 millones de exportaciones. Y las principales naciones que intervienen en su abastecimiento comercial son Japón, Gran Bretaña, Estados Unidos, Alemania y Francia. Según datos correspondientes a 1924, la exportación del Japón a China llegó a 19.30% de todo el comercio de importación en China, correspondiendo solamente a Gran Bretaña el 2.00%; a Estados Unidos, el 2.40%; a Alemania 1.70%; y a Francia, el 3.0%. No obstante estos datos, la parte que corresponde a Gran Bretaña debe elevarse a una proporción mayor, teniendo en cuenta que buena cantidad de mercancías que se envían a Hongkong son distribuidas después entre las distintas capitales de China. Pero de la industria china

Proyectos Importantes

[CONTINUACION DE LA PAG. 41]

Art. 7. Cuando el concejo municipal de un municipio que haya acordado la reducción del valor amillarado autorizada en esta Ley se encontrare imposibilitado de ajustar sus ingresos y gastos y asegurar el funcionamiento debidamente y satisfacer las obligaciones corrientes del municipio, el Gobernador General fusionará dicho municipio a uno de los municipios limítrofes que recomiende la junta provincial.

Art. 8. Cuando una provincia, cuyos concejos municipales en su mayoría hayan acordado la reducción permitida en el artículo primero de esta Ley, se encontrare imposibilitado de ajustar sus ingresos y gastos y de continuar funcionando debidamente y pagar sus obligaciones corrientes legalmente contraídas, dicha provincia será fusionada por el Gobernador General a una provincia limítrofe que recomiende el Secretario del Interior.

Art. 9. Las diferentes juntas y oficinas encargadas de la administración de los fondos de préstamos del Gobierno Insular y sus dependencias, quedan por la presente autorizadas a prorrogar, a su discreción, los períodos para el pago de los préstamos concedidos antes de la aprobación de esta Ley, sin exceder de veinte años en los casos de préstamo cuyo período máximo, fijado por las presentes leyes, es de diez años, siempre que las provincias y municipios que hayan

no se puede decir lo que se acaba de consignar referente al comercio. La industrialización del país de Sun Yat Sen se verifica de un modo muy lento en vista de las enormes dificultades con que tropieza, dificultades que tienen por causa ciertas costumbres e idiosincrasias de la raza china. El ferrocarril, que es un auxiliar indispensable de la industria moderna, sólo cubre una extensión muy pequeña del inmenso territorio chino, así es que la actividad industrial tiene por único escenario los puertos importantes, con relación a los cuales se han celebrado tratados internacionales.

En el siguiente artículo hablaremos de la acción internacional sobre la economía china y, como consecuencia, de los derechos y privilegios que ciertas potencias han adquirido por la obra realizada dentro del territorio de nuestra vecina República.

KZEG
ERLANGER & GALINGER Inc.

7:30 a. m.	"Jane Friendly"
7:45	Programa Popular
8:30	Variedades españolas y filipinas
9:30	Programa de "sello rojo"
10:00	Melodías populares
11:00	Presentación española
11:30	Album de maestros Musicales de la Victoria
1:15 p. m.	Melodías populares
2:00	Medio Hora Filipina
2:30	Melodías populares
3:00	Programa de "sello rojo"
3:30	Programa español
4:00	Musica Balbala
5:00	Doce y Ocho
9:00 a. m.	Hora del Hojar, Dulce Hojar
11:30	Popourri Musical dominiguero
12:00	Curso de la de la General
12:45	Electric
1:15 p. m.	Hora de la Siesta Musical
2:00	Programa balbala
2:45	Programa de la Teal Trading Corporation

contraído el préstamo demuestran a satisfacción de la junta u oficina interesada que con motivo de la disminución de ingresos sufrida en virtud de esta Ley por dicha provincia, ciudad o municipio, merecen tal prórroga. Entendiéndose, sin embargo, que después de dos años desde la fecha en que el préstamo se haya perfeccionado, será deber de la junta u oficina que haya concedido dicho préstamo reajustar periódicamente los años que resten de vida del préstamo a la capacidad solventiva de la provincia, ciudad o municipio al objeto de que el período total pueda, tan pronto como sea posible, volver al período autorizado por las leyes hoy vigentes. Entendiéndose, además, que las obligaciones contraídas por las provincias, municipios y ciudades mediante emisión de bonos garantizados por el Gobierno Insular, no se entenderán afectadas por las disposiciones de este artículo.

Prof. Y. SAITO
Mrs. KAWASAKI
Profesores de Masaje, Ajuste de Huesos, Reumatismo, Parálisis, Dolor de Cabeza, de Músculos, etc. Electricidad a mano y aparato. Servicio a domicilio.
211 M. Ocampo, Quiapo, Tel. 2-57-71

F. BARRETTO
AGENTE DE ADUANA.
Teléfono No. 2-35-11
631 Florentino Torres, Sta. Cruz, Manila.

HOLEPROOF
MEDIAS DE SEDA NATURAL
En Todas Partes

HAMILTON-BROWN
tiene el gusto de anunciar la apertura de su nuevo Departamento de Sastrea bajo la supervisión personal del Sr. JOSE GARAU empezando Octubre 10, 1932. Se caracterizara por los mejores tejidos de Europa, juntamente con un corte y ajuste expertos y con la misma elevada calidad de servicio que siempre ha distinguido a Hamilton-Brown. El Departamento de Sastrea ocupara el piso "mezzanine" con las mayores innovaciones en exhibición. Todo detalle se ha ideado para ofrecer el maximo de conveniencia y satisfacción a los patrocinadores del Departamento de Sastrea.

PEBECO TOOTH PASTE
La Vida para una Buena Dentadura—Una Buena Dentadura para la Vida
La Pasta Dental PEBECO protege los dientes de su peor enemigo, "Boca Agria". Usada con regularidad, los conserva sanos durante años—o aun durante la vida. Tiene un gusto fresco, sutil. Le gustará a Ud. Someta a prueba su boca para ver si es ácida, la causa del 95% de la carie dental. PEBECO contrarresta positivamente la "Boca Agria". BOTICA BOIE, MANILA

Alivio y Tranquilidad para los que sufren de **ALMORRANAS** Usas aplicaciones del Ungüento Pazo aseguran inmediato alivio y consuelo. Póngalo a la prueba. **UNGUENTO PAZO** FORMULA: Camphor, 1.38 gramine; Oxide, 1.44 gramine; Balsam of Peru, 1.44 gramine; Carbolic Acid, 0.19 gramine; Benzoin, 28.23 gramine.

EL PORTAVOZ DE LAS PROVINCIAS

La Abolición De La Junta De Fibras Es Recomendada

Su sistema de clasificación, según se alega, ha causado un gran bajón en los precios del abacá

POR NARCISO J. ALEGRE

Es un deber imperativo de todos, aun el más humilde abacalero, aportar sus conocimientos a la solución de un problema tan serio como el del abacá, del cual depende la vida o muerte de la región bicolana y de otras regiones productoras de dicha fibra. El abacalero ha dejado oír su voz en repetidas ocasiones sobre tan grave problema y nada más que justo que la Oficina de Fibras exponga públicamente los beneficios y la ayuda que ha prestado y sigue prestando al abacalero desde su organización. Si así no lo hace es porque su existencia no solo es perjudicial sino perjudicial, como demostramos más abajo:

La Ley 2383 creando la Junta Clasificadora de Fibras, cuyo fin primordial era otorgar la debida protección, a nuestro producto, mediante una clasificación uniforme de abacá y asegurar de este modo precios fijos para nuestro textil ha sido un notable fracaso. En efecto: los precios de la fibra han bajado tan desproporcionadamente hasta el punto de desanimar la producción y con la agravante de que la clasificación original ha sido elevada al extremo de que la clasificación original ha sido elevada al extremo de que muchas marcas o grados resultan imaginarios por estar fuera del alcance del productor. Esta es la razón de la decadencia abacalera notablemente en las provincias bicolanas de tal manera que, si no se recurre a un remedio adecuado, el abacá corre peligro de desaparecer del mercado. En corroboración de este hecho, las estadísticas demuestran con la elocuencia de las cifras que, de 1,040,054 fardos exportados durante el año 1931, únicamente 4 fardos eran de grado "A" y 323 de grado "B". Antes de la creación de la Junta de Fibras, la exportación de los grados altos era mucho mayor que al presente, sencillamente porque la clasificación era razonable.

Grados estandarizados no reconocidos

La Junta, ha llegado al extremo de inventar grados inasequibles a la producción local para abaratar los grados inferiores al extremo de que las letras del alfabeto fueran insuficientes para una nomenclatura adecuada.

Los grados estandarizados no reconocidos por los consumidores del exterior; de ahí los rechazos y multas que necesariamente repercuten en los bolsillos del pobre productor. Si, de todos modos, la clasificación de la fibra bajo la supervisión de la Junta no es respetada ni reconocida en el exterior, no hay razón porque los abacaleros vayan manteniéndola, en perjuicio de sus propios intereses.

El país ha estado produciendo abacá desde hace centenares de años sin Junta de Clasificación y, sin embargo, los precios no han llegado a tan bajo nivel como el actual.

La Junta al elevar la clasificación del abacá, ha causado la reducción de las precios de las clases bajas, cuyo resultado es la destrucción de la industria abacalera. Se observará que el precio del abacá manufacturado en el mercado es casi el mismo, sin embargo, el precio del abacá, como materia prima, ha bajado hasta lo inverosímil, existiendo actualmente una diferencia de un 2000 olo entre el precio del abacá manufacturado y el del abacá como materia prima. El monopolio de la fibra queda más acentuado por la actitud de la Junta y aleja toda competencia que otras fibras puedan ofrecer.

Esto mismo ocurrió en Estados Unidos. Para comprobar esto matemáticamente, basta observar que un kilo de abacá de grado F cuesta hoy día cinco centavos, mientras que un kilo de cordage de un mismo grado cuesta no menos de un peso filipino. Esto mismo ocurrió en los Estados Unidos el año 1897, al decir de R. T. Van Horn, representante por Missouri, en sus declaraciones el día 2 de Enero de aquel año:

(From that time, I have had the conviction which has been verified by legislation, that our protection means too much the protection of the manufactured product and not of the raw material that enters into it, the hemp industry in my state which has been totally destroyed by this policy. Tariff hearing before the Committee on Ways and Means, second session, 54th. Congress, page 1227)

La Junta, durante siete años de existencia, nada ha hecho de su parte en cuanto al mejoramiento de la producción abacalera, tal como se dispone por el art. 1798 de la indicada Ley, hasta el extremo de negarse a considerar favorablemente una petición de la Cámara de Agricultores Bicolanos, para el establecimiento de una fábrica de sacos de abacá. A este propósito, rogaria en nombre del pueblo abacalero, se practique una investigación del uso de los fondos pertenecientes a la Oficina de Fibras procedentes de los derechos de inspección y de prensa. De acuerdo con los datos que

El clamor de las provincias, siempre insistente y siempre en aumento, que ha estado y sigue llegando a La Vanguardia en forma de escritos, mensajes, artículos y resoluciones, nos ha impulsado a publicar esta página sabatina y nombrarla, con fidelidad, según confiamos, El Portavoz de las Provincias. En ella hallarán acogida todas las vibraciones de la vida provincial, reflejadas en escritos y otros artículos de colaboración, que La Vanguardia ha estado recibiendo y que vaya recibiendo de aquí en adelante. Los artículos irán firmados por sus autores, con sus propios nombres o con sus pseudónimos, y La Vanguardia, deseosa de que el Portavoz de las Provincias pueda expresarse sin más restricciones que las impuestas por las leyes sobre el particular, procurará publicar todos los que reciba, no haciéndose necesariamente copartícipe o solidaria de las opiniones que sus autores expresen en ellos.

PERPETUACION DEL RECUERDO DE UNA VISITA EJECUTIVA

Plancha Conmemorativa En Estancia En Honor Al Gobernador Roosevelt

Con motivo de la visita recientemente hecha por el gobernador general Roosevelt al pueblo de Estancia, Iloilo y como agradecimiento por el interés tomado por dicho gobernador en los habitantes de dicho municipio, el concejo municipal del mismo aprobó en la sesión extraordinaria celebrada el 19 de septiembre una resolución declarando hijo adoptivo del pueblo de Estancia al gobernador Roosevelt. También se resolvió perpetuar el recuerdo de dicha visita con una plancha conmemorativa.

He aquí el texto de la resolución:

A moción del Concejal Sr. Glicerio Franco, secundado por el Concejal Sr. Carlos Clemente se resolvió:

Por cuanto S. E. el Gobernador General Theodore Roosevelt ha tenido la amabilidad de visitar el pueblo de Estancia el 18 de Septiembre de este año, (1932)

Por cuanto este feliz acontecimiento no deja de ser la vez primera que se ha registrado en los anales de la historia de este pueblo, en que el primer Ejecutivo de estas Islas se mostró interesado con el fin de propulsar el desarrollo económico de este pueblo.

Por cuanto S. E. el Gobernador General Theodore Roosevelt como buen administrador colonial de las Islas, no ha venido solamente para recrearse en los pintorescos parajes, sino también para obtener y formar una idea cabal de los recursos naturales que guarda en sus montañas, este pueblo que hoy espera de dicho primer Ejecutivo un resultado sustancial y positivo en pró del desarrollo y progreso material de este pueblo.

Por cuanto el Gobernador General, durante su corta estancia en este pueblo, supo captar la simpatía y el cariño de los habitantes de este pueblo que hoy le proclaman como el Gobernador General más popular y democrático en su trato.

Por tanto el Concejo municipal de Estancia, reunido en sesión extraordinaria en este día 19 de Septiembre 1932, haciendo suyo el sentir unánime y genuino de sus constituyentes, resuelve aprobar esta resolución como por la presente se aprueba declarando a S. E. el Gobernador General Theodore Roosevelt como hijo adoptivo del pueblo de Estancia por haber demostrado el un interés hacia el progreso de este pueblo.

También se resolvió: que copias de la presente resolución se envíe a S. E. el Gobernador General por conducto del Representante por el 5.º Distrito de Iloilo, Hon. Venancio Cudilla para su

conocimiento y satisfacción, y a la Hon. Junta Provincial de Iloilo; y también se resolvió que otra copia de esta misma resolución se fije en un sitio visible de la casa municipal con una placa conmemorativa de cobre con motivo de esta visita de S. E. el Gobernador General como recuerdo de este pueblo y como legado para las generaciones futuras.

El SANGIKI Arambulo es una medicina eficaz para la MALARIA o el Escalofrío, porque su efecto es a la vez fortalecer el cuerpo y remover la causa de la enfermedad.



Hay instrucciones en cada cajita sobre la forma de tomarlo.

Permiso No. 240
DE VENTA EN TODAS LAS BOTICAS
Al Por Mayor
BOTICA INSULAR
No. 1, QUESADA, MANILA Tel. 482-06
MADE IN THE PHILIPPINES

Empuje Del Movimiento Por La Medida De Gil Montilla

Resolución aprobada en Talisay por la limitación azucarera a base del area cultivada

Esta cobrando empuje cada día en las Islas el movimiento en contra de la limitación establecida en el Bill Hawes-Cutting, y en favor de la Resolución Concurrente Número 9 del Senado, presentada por el senador Gil Montilla, de Negros Occidental, por la que se demanda una limitación a base del área actual destinada al cultivo de caña de azúcar en vez de ser a base de tantas toneladas de azúcar anual.

Una indicación de esto, se halla en la resolución aprobada la semana pasada por el Concejo Municipal de Talisay, Negros Occidental, uno de los distritos azucareros más grandes de aquella provincia, rogando a Senadores y Representantes de la Legislatura, así como a los Concejos Municipales de las Islas, para que apoyen dicha Resolución Montilla.

La resolución, presentada por el Concejo de aquel pueblo Sr. Placido L. Mapa, que es el actual Gerente General auxiliar de una de las mas grandes Centrales, la Talisay-Silay Milling Co., Inc. viene a ser: virtualmente una vigorosa protesta contra la limitación fijada por el Bill Hawes-Cutting, restringiendo a 850,000 toneladas el azúcar que puede entrar libre de derechos en Estados Unidos anualmente.

Resolución Aprobada Por El Concejo De Talisay

En la resolución se afirma que dentro de un par de años la producción azucarera de Filipinas será de un millón de toneladas; que desde el primer año, la limitación establecida por la legislación Hawes-Cutting dejaría fuera del mercado americano una cantidad enorme de azúcar "lo cual reflejaría con el espíritu del reajuste económico encarnado en el mismo Bill Hawes-Cutting" y que, dependiendo la salvación de la industria azucarera del abaratamiento del costo de producción, lo mejor es, no restringir la capacidad productiva del terreno, sino estimularla, habilitando al productor filipino a mejorar sus actuales métodos dentro del área dedicada al presente al cultivo de caña de azúcar.

Por cuanto, se halla pendiente de aprobación en el Senado de Estados Unidos, el Bill Hawes-Cutting que limita, entre otros productos, a 850,000 toneladas el azúcar que puede entrar libre de impuestos en aquel país;

Por cuanto, este límite de 850,000 toneladas es manifestamente exigido en cuenta que en la zafra última de 1931-32 la producción total de azúcar en Filipinas ascendió a más de 900,000 toneladas;

Por tanto se resuelve por este Honorable Concejo, recabar como por la presente se recaba, de los Representantes y Senadores de estas Islas, su apoyo sólido y firme al proyecto de Resolución Concurrente del Senador Gil Montilla de Negros Occidental, rogando al Presidente de Estados Unidos que dirija una petición al Congreso en el sentido de que si se ha de establecer alguna limitación a la libre en-

¿QUE ES LO QUE SE PREMIA, LA EDAD O LOS SERVICIOS?

Reparos Sobre La Pensión En Relación Con La Reorganización

Por LORENZO MORALES Pasay, Rizal.

Discurriendo acerca de lo que les trae alebrestados a muchos empleados del gobierno, por eso de la reorganización y estandarización de los salarios, encontramos en los comentarios que se hacen acerca de lo que, según dicen, dispone un proyecto de ley; que ningún empleado que no cuente con cincuenta y cinco años de edad, tendrá derecho a los beneficios de la pensión o gratificación, aun cuando estos hayan servido por un mayor lapso de tiempo a lo prescrito por la ley que se trata de implantar.

Si no nos equivocamos, esa ley que estipula la edad necesaria para tener derecho a la pensión o al retiro, solamente se ha puesto en vigor por ahora en nuestro país. La ley de pensiones vitales del gobierno español, creemos que daba derecho al retiro o pensionamiento a cualquier empleado que haya cumplido a lo más veintidós años de servicio sin previa estipulación de la edad; luego si una ley de pensión o gratificación que con motivo de la reorganización del gobierno se trata de poner en vigor por nuestros paternos dirigentes y en realidad es para compensar a los que hayan servido a la Institución, al estipular la edad como una condición para la obtención del derecho al beneficio de la ley, hallamos que no es realmente el servicio lo que se premia, sino la inutilidad. Por eso suplicamos a nuestros dignos representantes y senadores, consideren bajo este aspecto la proyectada ley para que se deje de estipular la edad, si crean que el tiempo de servicio incluyendo los méritos del empleado es el que hace acreedor al disfrute de la pensión.

A nuestro juicio, aprobando una ley de pensiones que no estipule la edad de los que puedan tener derecho, sino el tiempo de servicio prestado al gobierno, habrían muchos empleados que se acogerían

trada del azúcar filipino en Estados Unidos, dicha limitación se fije no en términos de tantas toneladas de azúcar anualmente, sino con arreglo a la extensión de terreno que actualmente esta dedicada para el cultivo de caña de azúcar.

Se resuelve asimismo, rogar a todos los Concejos Municipales de las Islas, especialmente los de las provincias azucareras, para que aprueben resoluciones del mismo espíritu que informa la presente, enviándose copia a los mismos de esta resolución, a igual que a los Senadores, Representantes y Secretarios de las Camaras de la Legislatura Filipina, y a la Prensa de Manila y provincias.

Independencia En Un Año Abolición Del Libre Comercio

Resolución aprobada por vecinos de St. María, Ilocos Sur para ser entregada al congresista Hare

Pidiendo la independencia completa y absoluta dentro de un año con la completa abolición del libre comercio entre Estados Unidos y Filipinas, cerca de 200 vecinos de Sta. María, Ilocos Sur, encabezados por el Sr. Sisenando E. Blankas, aprobaron una resolución el 4 del actual para ser enviada al representante Butler E. Hare, autor del proyecto de independencia que lleva su nombre y que llegó el 6 del actual a estas Islas.

La resolución es la siguiente: "Señor: "Nos regocijamos por su interés en laborar por la libertad de nuestra patria y todos los filipinos le dan la bienvenida. "Creemos que es nuestro deber informarle a V. que es uno de los que están haciendo la historia de nuestro país, que deseamos una verdadera República Filipina, no un protectorado ni un status de dominio, sino una república independiente de todos los atributos de un estado con soberanía completa y capaz de entrar en negociaciones con otras naciones libres del mundo. "Favoremos una independencia después de un período transitorio de un año. Cinco años, diez, quince son períodos de transición demasiado largos. Nos oponemos a una disposición sobre un plebiscito porque sería un insulto a la memoria de nuestros patriotas que murieron luchando por la libertad de Filipinas en nuestras revoluciones. "Creemos que si a la independencia le acompaña la inmediata abolición de libre comercio entre América y Filipinas, comenzará para nuestra patria el comienzo de una verdadera era de prosperidad e independencia económica. La prosperidad bajo el libre comercio que está constantemente amenazado

gustos al retiro, dejando desde luego más expedito el paso a la reorganización, al par que se evidenciaría que lo que se premia por nuestro gobierno es el tiempo de servicio, permitiendo por ello al empleado actual que ha sacrificado los mejores días de su juventud al servicio del gobierno, a abrirse paso a una nueva era de existencia y esto es un acto que consideramos muy en armonía con el deber. No es nuestro ánimo fulminar un anatema contra el que, o los que, se han opuesto a que se convierta en ley aquel proyecto que en años anteriores fué aprobado por nuestras Cámaras legislativas, pero permitásenos hacer ver que de haber sido un hecho el proyecto mencionado, tanto la Legislatura como el gobierno se hubieran ahorrado el tiempo en determinar la mejor forma de pensar o no a los que hayan de ser afectados por la reorganización y evitado por otra parte las continuas zozobras que atraviesan actualmente los pobres empleados regulares y temporeros de menor categoría que, a estas fechas, no saben aun lo que les ha de brindar la Navidad de este año.

Permita Que Ayude A Cocinar



Puede hacerlo MAS BARATO MAS RAPIDO MEJOR CON MAYOR SEGURIDAD SOY EL GAS MANILA GAS CORPORATION

todo aquel que se precia de saber fumar—

es que fuma cigarrillos Rositas.... HAY un Buen Cigarrillo Filipino

Rositas Fabricados por la TABACALERA



DESCONFIÉSE

para EVITAR FALSIFICACIONES Exigir sobre todos NUESTROS PRODUCTOS el SELLO de GARANTIA como ALLADO

Parfumerie ED. PINAUD 18, PLACE VENDOME - PARIS Poudre de riz IXORA



PARA EVITAR Y ALIVIAR EL CATARRO CARRASPERA BRONQUITIS, etc tome las PASTILLAS VALDA

Fíjese en la cajita con el nombre de Valda De venta en todas las farmacias

FORMULA: Menthol, 0.002 Gm.; Eucalyptol 0.005 Gm.—Azúcar—Goma.

LEVY & BLUM INC., Agentes

EDITORIAL DE LA VANGUARDIA

El Fideicomiso Nacionalista

Por Carlos P. Romulo
Director-Gerente de la TVT

En un editorial que apareció no hace mucho en esta página, presentábamos a nuestros lectores el espectáculo de una multitud desorganizada y ociosa mientras un cornetín daba en vano el toque para formar filas.

Acontecimientos recientes han demostrado que el toque de corneta no ha sido enteramente vano. Ha habido y a cada día van aumentando los indicios de que la agrupación un tiempo desorganizada que conocemos con el nombre de Partido Nacionalista, ha oído el llamamiento. Su jefe, probando una vez más su influencia sobre sus seguidores y su habilidad de acuarlos, ha puesto orden donde existía el caos. Parece que la necesidad inmediata ha sido o está por ser atendida.

Esta necesidad, como toda la nación lo sabe, es la reorganización del gobierno. El presidente del senado, Manuel L. Quezon, ha concentrado todos sus esfuerzos en la realización de un plan. El partido que está en la legislatura, después de haberse unido en un batiborrillo de bloques en conflicto, está otra vez consolidado como el único partido y está trabajando con precisión mecánica de antaño, hacia una meta definida.

Hasta aquí todo va bien. El presidente Quezon ha demostrado que la cooperación, la armonía, el trabajo concertado y el acuerdo son posibles dentro del partido que está en el poder y que este partido se valdrá de su poder para conseguir un objeto tan importante: la reorganización del gobierno.

Ahora bien, surge la pregunta: "¿Se detendrá el partido en su camino?"

¿Se contentará apenas haya aprobado este o aquel proyecto de reorganización o una medida de clasificación de salarios?

¿Se reclinará para reposar sobre sus laureles después de haber conseguido descartar a varios miles de empleados, diciendo que el trabajo está hecho y bien hecho, porque el presupuesto está equilibrado?

Si hace esto, el pueblo bien puede comenzar ahora mismo a considerar la formación de otro partido político, cuyas obras sean más de acuerdo con sus promesas.

Ha llegado el tiempo para que el pueblo no sólo vea por que el partido en el poder provea a sus necesidades inmediatas, sino para que también haga una confrontación de las promesas del partido, hechas en su plataforma, con la labor que ha realizado.

Esa plataforma, establecida hace muchos años, cuando el partido nacionalista no estaba seguro aún del poder que desde entonces ha obtenido, constituye un documento que bien vale la pena de ser estudiado, con vistas a determinar cuantas de las proposiciones que contiene se han realizado.

La plataforma del partido consiste de unas veinte cláusulas. Formada hace doce años, cuando el espíritu del nacionalismo estaba por tener su oportunidad más completa de expandirse, sus disposiciones son tan aplicables a las circunstancias imperantes hoy, como a las que reinaban cuando Leonard Wood comenzó su administración.

¿Qué ha hecho el partido nacionalista sobre las cláusulas que esta plataforma contiene?

Hoy día, el partido está en formación, siguiendo inteligentemente el ejemplo del caudillaje de un hombre inspirado por la promesa de prestar servicios a su pueblo. Hoy día esas promesas pueden cumplirse porque, como nunca jamás, el partido que está en el poder tiene realmente un poder ilimitado.

Poniéndonos al lado de Juan de la Cruz mientras éste, como se demuestra en la ilustración de Pablo Amorsolo, está haciendo una confrontación de las promesas y la labor hecha, ¿qué encontramos?

Comencemos con la cláusula inicial en la que se demanda, como siempre ha demandado, la independencia completa, inmediata y absoluta. No podemos decir que del incumplimiento de esta promesa implícita se puede culpar al partido nacionalista. Pero Juan de la Cruz pregunta y nosotros preguntamos, en vista de las circunstancias alteradas, cual es la actitud oficial del partido sobre esta cláusula tan importante? Ratiñica aún la demanda hecha hace quince años? O es que, en vista de la fórmula Quezon que consiste de tres proposiciones, reconoce la mutación que se ha operado en el estado de cosas imperante en el mundo y hace las concesiones necesarias?

En otra cláusula el partido proclama que huirá de lo que califica de "poderes ocultos"; proclama su adhesión a la política de abolir los caucos secretos y de publicidad en todos los asuntos políticos.

¿Se ha mantenido siempre fiel a esta política? Acaso se da cuenta la publicidad que el público desea a las decisiones del partido y cómo han sido tomadas en las reuniones secretas del partido en la legislatura? Juan de la Cruz no hace ningún comentario. Sólo desea saber.

El partido se ha declarado a favor de adoptar el lenguaje inglés como lenguaje oficial; como "instrumento de exposición y expresión de los elementos de nuestra cultura".

Indudablemente, las razones que motivaron la adopción de esta cláusula eran buenas y suficientes. No estamos aquí para discutirlo. Lo que deseamos, lo que Juan de la Cruz desea saber es: se ha llevado a cabo esta cláusula por completo? No hace muchos años, los legisladores nacionalistas han estado, por los últimos años, esforzándose por alterarlo, mediante una legislación.

Otra vez, nos abstendremos de hacer comentarios. Lo que



El pueblo ha encomendado el gobierno de Filipinas al partido nacionalista. Este fideicomiso ha durado por muchos años. Hace doce años, el partido promulgó sus principios, en una plataforma. Ninguna plataforma se ha adoptado desde entonces ni se ha escrito ninguna cláusula nueva sobre ello. ¿Que ha hecho el partido nacionalista con respecto a la realización de las políticas enunciadas en esa plataforma? ¿Que ha hecho para cumplir sus promesas? Juan de la Cruz desearía saberlo.

deseamos es saberlo todo. En la cláusula referente a los recursos naturales del país, el partido nacionalista hace provisiones para "preservarlos en beneficio del pueblo y de la posteridad". Nada puede ser más justo. Los recursos naturales de un país son de la propiedad del pueblo y debe ser preservados para él y sus hijos. Pero preservar es una cosa y desarrollar, otra. El hombre que "preserva" sus pequeños ahorros en un tubo de caña enterrado bajo su choza de nipa en su barrio está literalmente "preservando" sus ahorros para sus hijos. No está desarrollándolos cobrando los intereses que un banco de ahorros pagaría.

Continuará el partido nacionalista ocultando la riqueza de nuestros recursos naturales en un tubo sellado de caña, hablando en sentido figurado, y enterrado bajo el palacio legislativo? Juan de la Cruz desea saberlo.

Al tratar del problema sumamente importante de la agricultura, la plataforma nacionalista proclama que el partido estudiará los medios de desarrollarla y mejorarla. Aparte de la labor valiosa hecha por la oficina de fitotec-

nia, que encuentra cada vez más difícil obtener dinero suficiente para proseguir su labor, ha servido el partido siquiera para el desarrollo de un sólo acre de terreno agrícola filipino? Si se ha hecho algo sobre esto que no aparece en los informes del director de la industria de plantas o en una producción barata y aumentada, Juan de la Cruz desearía saberlo.

En otra cláusula de esta plataforma de doce años del partido nacionalista, se pone de manifiesto, con orgullo, su ejecutoria en cuestión de obras públicas. Desde entonces ha habido otros proyectos de obras públicas concebidos y realizados.

Pero sabe, por ventura, el partido hoy, si como partido, va a favor de un plan nacional de desarrollo de las obras públicas o del antiquísimo sistema de proyectos rurales? Desea el partido el desarrollo de la nación, como un todo, o prefiere efectuar ese desarrollo en pequeños distritos: un camino vecinal aquí y una traida de aguas para un pueblo allí? Juan de la Cruz desearía saberlo.

Al discutir los problemas del capital y el trabajo, en la plataforma del partido nacionalista se reconoce que la legislación, en este respecto, se encuentra en su estado incipiente y que es susceptible de mejora. Esto fué hace doce años. Desde entonces

se ha hecho algo por aliviar la suerte del obrero, aunque, como es un hecho reconocido, no se ha hecho lo suficiente.

Pero ha hecho el partido nacionalista algo en materia legislativa para salvaguardar los intereses del capital? Mientras ha reconocido la necesidad de unas relaciones armoniosas entre las dos entidades principales de la estructura económica, ha hecho algo concreto para asegurar que estas relaciones continúen siempre y que jamás serán rotas en detrimento del pueblo? Juan de la Cruz desea saberlo.

En la cláusula que trata de la sanidad, la higiene y el bienestar social, el partido nacionalista nos dice que favorece la creación de un departamento de sanidad que funcione separadamente del departamento de instrucción pública. Este ramo de las actividades del gobierno es suficientemente vital, de suficiente importancia, para ser un departamento separado.

Hace algunos meses, una proposición semejante se ha hecho. ¿Qué hará el partido nacionalista sobre ello? Después de todo, es parte del plan de reorganización o de la mayoría de los planes de reorganización hasta ahora sometidos. La formación del departamento será un ejemplo concreto del cumplimiento de una promesa hecha en una plataforma. Dará el partido nacionalista este ejemplo?

La siguiente cláusula de importancia trata del orden público y de la defensa nacional. En ella el partido urge la formación y coordinación de dos elementos de una defensa nacional.

En cuanto al orden público, una de las reducciones propuestas en las muchas sugerencias de "economía" pendientes ante la legislatura, todas emanadas de fuentes nacionalistas, es la de la constabularia. Es este un ejemplo del modo en que el partido vela por el orden público?

En relación con la defensa nacional, que ha hecho el partido?

A Juan de la Cruz le agradaría, ciertamente, saberlo.

El partido se ha comprometido a seguir trabajando por el bienestar de los pueblos no cristianos. Hasta qué punto se ha cumplido esta promesa? Dejemos a un lado las declaraciones oficiales del gobierno. Examinemos el estado de cosas en las comunidades no cristianas y sus relaciones con sus vecinos cristianos. Se les ha dado a los no cristianos todas las oportunidades de desarrollar, de establecer relaciones armoniosas con sus vecinos de otro credo?

No hay ninguna duda implícita aquí. Sólo se hace una mera pregunta. Juan de la Cruz desearía saberlo.

Otra cláusula proclama la adhesión del partido al principio de la autonomía local. El pueblo en los barrios y municipios tendrá pleno dominio sobre sus asuntos locales.

Recientemente, en un discurso pronunciado ante la convención de gobernadores en Manila, el presidente Quezon del senado reiteró esta actitud del partido.

ESTA FUE LA PRIMERA VEZ EN DOCE AÑOS, DESDE LA PROMULGACION DE LA PLATAFORMA DEL PARTIDO NACIONALISTA CONSOLIDADO EN QUE SE HA DICHO ALGO SOBRE AUTONOMIA LOCAL, por un caudillo del partido.

Necesita Juan de la Cruz preguntar: ¿qué ha hecho el partido nacionalista para darle voz en cuestiones que interesan a su propia comunidad?

Pero, de hecho, pregunta: ¿por qué la oficina ejecutiva, que es hoy y que por años ha sido una entidad del partido nacionalista, está aún ingiriéndose en la administración de su barrio? Juan de la Cruz desearía saber el por qué y nadie puede reprocharle por esto.

Viene después la cláusula que trata del servicio civil en que el partido nacionalista promete a todo empleado civil una compensación justa, basada en su eficiencia y responsabilidad, y LE ASEGURA LA PERMANENCIA EN EL PUESTO CON TAL DE QUE OBSERVE BUENA CONDUCTA.

Están los presentes planes de reducir el personal del gobierno, de acuerdo con esta promesa? Juan de la Cruz, en forma de los varios miles de empleados del gobierno, desearía saberlo.

En la administración de justicia, el partido nacionalista promete trabajar por el despacho de causas judiciales y por mayores facilidades de obtener justicia para los pobres.

¿Qué ha hecho el partido nacionalista sobre esto? Acaso van más rápidamente las causas judiciales, particularmente las relativas a litigios agrarios en que los pobres están interesados? Goza el pobre de igualdad ante la ley, en el sentido de que puede obtener justicia con prontitud, como la cláusula de la plataforma lo da a entender? Juan de la Cruz desea saberlo.

En la cláusula que trata de los terrenos de los frailes, el partido sostiene el principio de que se dé toda clase de facilidades a los terratenientes para ser propietarios de los terrenos que cultivan.

Fué un gobernador general americano, no un miembro del partido nacionalista, quien, después de doce años, expuso el principio de que el pequeño labrador debe ser protegido y ayudado en sus esfuerzos de poseer su pequeña parcela de terreno.

Ha hecho el partido, por sí mismo, algo sobre esto?

Juan de la Cruz desea saberlo.

Donde Esta la Verdadera Dificultad del Problema Filipino

Por PEDRO AUNARIO

Voy a cumplir con el compromiso que he contraído con vuestros comités de exponer algunas consideraciones más personales sobre los factores externos que entran en juego en la consideración del problema filipino, y la determinación de nuestro futuro.

Pero antes de seguir adelante, deseo que convengáis conmigo que uno de los bienes que ha producido América al venir a Filipinas y hacer su entrada en el escenario del Pacífico, es este estímulo de curiosidad intelectual que abre nuestros ojos al gran drama que se está desarrollando en estos momentos en el Asia. Fue el Dr. Rizal quien presintió después de leer las notas de viaje de Jaeger que América, una nación de abundantes energías, extendería algún día sus fronteras hasta estas Islas.

Esta profecía se cumplió. Estados Unidos ya esta en Filipinas desde hace más de treinta años. La nación que subyugó a España en estas Islas es hoy día la potencia liberal más poderosa de la tierra, y como tal ha colocado el problema filipino en el vasto escenario del mundo, o más concretamente, del Pacífico, sacudiendo todas nuestras energías mentales.

Los Factores Externos Envueltos En El Problema Filipino

Voy a permitirme a indicar ahora, algunos factores externos que entran en juego en la consideración del problema filipino.

Estos factores son: 1.º La alteración que está llamado a sufrir el status-quo en el Asia con el nacimiento de la nueva república de Manchoukuo, reconocida por el Japon, sostenida por este imperio con una alianza defensiva, e ignorada por los Estados Unidos y las demás naciones europeas. Esta república viene a ser un pronunciamiento sin palabra de un monroísmo asiático que debe tener su contrapeso, según ciertos observadores americanos. 2.º La repercusión indirecta, llena de posibilidades peligrosas que ese suceso extraordinario puede tener en esta parte del mundo. 3.º La preocupación inquietante que Rusia está produciendo en todo el mundo civilizado. 4.º La tremenda debilidad política de China que invita a la agresión, un gran pueblo partido en pedazos, y dividido ante un enemigo poderoso, que no sabe con quien aliarse, ni a quien acudir en demanda de auxilio, si a Rusia ó a Estados Unidos para salvarse.

Todos estos factores son visibles, y nos permiten ver con cierta relatividad hacia que lado se inclina la aguja que marca el curso de los acontecimientos.

Hay otros factores imponderables que son el descontento y la agitación en Asia, que Nicholas Roosevelt señala en su libro, y que, según Depluy, en otro obra reciente, hacen tambalear el viejo concepto de hegemonía del imperalismo económico que los pueblos fuertes quieren imponer sobre los débiles, haciéndolo más humano y benévolo.

No Debemos Ser Pessimistas

Considerando esta situación externa, yo creo que no debemos dejarnos llevar de un pesimismo fatalista y desesperante. Si no conseguimos mejorar con nuestras demandas las condiciones económicas que señala el Bill Hawes-Cutting ó el Bill Hare, debemos considerar esas condiciones como transitorias, mudables y sujetas eventualmente a cualquier cambio que pudiera ocurrir en el Asia donde los acontecimientos se mueven con rapidez por virtud de esos factores externos que acabo de indicar.

Por qué desesperarnos? Había acaso una situación más trágica que la de Polonia, nación que quedó borrada del mapa hace más de un siglo y medio, y la de esas nacionalidades nuevas, como Jugo-Slavia y Checo-Slovakia, que estaban situadas en el vertice mismo del imperalismo europeo antes de su resurrección como repúblicas independientes? Sin embargo, fué América con su intervención en la guerra mundial quien dio un nuevo soplo de vida a estos pueblos que parecían destinados a morir en la historia. Y seré América también quien en medio de esta dolorosa crisis universal, restaurará de nuevo la primera república cristiana en el Extremo Oriente que se hundió con el naufragio de nuestras armas en los comienzos de este siglo.

M. SOTELO
AGENTE COMERCIAL
Comisiones y Consignaciones
P. O. Box 137, Iloilo.

espíritu de las instituciones americanas, y hasta de su lenguaje como se pretende. Un pueblo no puede ser estrangulado tan fácilmente en su vida, si tiene voluntad para luchar por su destino y no deja paralizados sus esfuerzos, y quebrantada su unidad nacional por discordias intestinas.

Cuando America Pudo Estrangularnos

El tiempo propicio para América de estrangular nuestra nacionalidad, si hubiese querido, fué cuando nuestras energías estaban casi exhaustas después de la guerra, y cuando nuestra Revolución, vencida pero no humillada por Estados Unidos, nos dejó un cuerpo exangüe y debil. Entonces América pudo estrangularnos, y dictar leyes que pusiesen nuestras tierras en manos de nuestros dominadores. Pero no lo hizo con todo su poderío, por el contrario nos ayudó en muchas cosas buenas, en la educación de nuestra juventud que a pesar de todo sigue siendo nacionalista, en el fomento de nuestra agricultura y de ciertas industrias. Después de mas de treinta años de convivencia los filipinos tenemos fabricas y compañías de seguros, empresas de publicidad que antes no teníamos, un Banco Nacional y un sistema ferroviario el mas grande controlado por el gobierno filipino.

Yo digo estas cosas para que no nos desalentemos mirando nuestro futuro con negro pesimismo. Porque si Estados Unidos no hizo lo que nosotros tememos ahora, cuando la situación en el Extremo Oriente no estaba preñada de peligros como lo está actualmente, ni la lucha por la hegemonía en el Pacífico ha tomado el sesgo inespulado que amenaza con romper el equilibrio como, pregunto yo, podemos esperar que América, que cuenta con estadistas prudentes y previsores, ha de querer explotarnos incautamente? No veo ningún motivo racional para que alimentemos el recelo y la desconfianza mientras demandamos de América que modifique las condiciones que nos exige para la independencia.

Donde Está La Dificultad

La dificultad de la presente situación está, no en la falta de una actitud popular conocida, pues sabemos todos que el pueblo desea la independencia inmediata, completa y absoluta, sino en la ausencia de una noción de la medida de lo posible o de lo probable dentro de las circunstancias, y que no pudiendo nosotros coger ningún extremo, nos mostremos incapaces de tomar una línea intermedia que exprese concretamente nuestro deseo en esta forma:

"Aceptamos que el Congreso determine una fecha fija en la cual las Islas Filipinas, para los fines del comercio con los Estados Unidos, han de ser consideradas como un país extranjero. Pero mientras esperamos el advenimiento deseado de la independencia en plazo fijo, pedimos al Congreso que nos conceda una resolución interpretativa que reconozca nuestro derecho de imponer ciertos gravámenes sobre las importaciones americanas para que nuestras relaciones comerciales con los Estados Unidos durante el periodo de reajuste y transición no pierdan totalmente el caracter de reciprocidad. América tiene el deber de scallar nuestros temores de que la presente estructura económica de nuestro país, basada en el libre cambio, sufra un colapso que dé al traste con los deseos de América de dejarnos libres é independientes, y con nuestras ambiciones."

Esta demanda, creo yo, es prudente y razonable, y no cierra bruscamente las puertas del compromiso. Lo otro, la independencia inmediata, completa y absoluta, si como motivo ideal esta muy justificado para demostrar a América nuestro ardiente deseo de una pronta separación política, como proposición practica de realización inmediata es materialmente imposible. Debemos hacer la cuenta que Estados Unidos tiene invertidos en el Extremo Oriente, según datos estadísticos, mas de 395,000,000, de los cuales \$213,000,000 están colocados en nuestro país y unos \$120,000,000 en China.

No podemos pretender que esta suma enorme de intereses quede sin salvaguardia con una retirada precipitada de Estados

Unidos, de Filipinas. Si podemos dar a América el tiempo razonable para que pueda hacer los arreglos y ajustes indispensables para sus futuras relaciones comerciales con nuestro país sin grave daño para nuestros intereses, creo que demostraríamos a nuestro buen deseo de querer entendernos con ella.

El Mismo Harrison Pidió Esa Salvaguardia

Deseo recordaros a este propósito que el Gobernador General democrata que hemos tenido Mr. Francis Burton Harrison, que dió la mas amplia y liberal interpretación a la letra y al espíritu de la Ley Jones, al abogar ante el Comité de Asuntos Insulares del Congreso en las audiencias celebradas el 2 de junio de 1919 por la concesión de la independencia inmediata de Filipinas, recomendó la salvaguardia de la Enmienda Platt por esta razón:

"Para asegurar un sentimiento de confianza y satisfacción a todas las personas que tienen dinero invertido en nuestro país y a aquellos que quieren invertir su capital en lo futuro.

No Es Cuestión De Partido

Si no me equivoco, esa recomendación del ex-Gobernador General Harrison, significa que el deber de proteger y salvaguardar el capital americano colocado en diversas partes del mundo, no es cuestión de partido, de republicanos ó demócratas, sino un deber nacional que todo americano coloca por encima de sus plataformas. De hecho, y esta es la realidad, nos quejamos por que los republicanos nos han amarrado con el libre cambio sin querer definir nuestro futuro, y nos quejamos tambien porque los demócratas, queriendo definir nuestro futuro o darnos la independencia a plazo fijo, nos imponen unas condiciones desiguales. Donde podemos hallar un salvavidas que nos lleve hasta una orilla de la playa si no estamos dispuestos a transigir en nada?

Han Cumplido Con Un Patriótico Deber

Yo simpatizo enteramente con todas las sugerencias y enmiendas que se han hecho ante vuestros comités por distinguidos compatriotas nuestros para mejorar las condiciones y las cláusulas económicas que nos imponen el Bill Hawes-Cutting y el Bill Hare. Ellos han cumplido lealmente con un deber patriótico, analizando con minuciosidad todas las disposiciones de ambas medidas. A aquellos, sin embargo, vacilantes que no acaban de definir una actitud, yo sugeriría que deben estar preparados para contestar estas preguntas en el caso de que se nos formulen:

¿Queréis los filipinos una independencia con una polisa de seguro para veinte ó treinta años que os asegure, primero, contra el peligro de una invasión extranjera, y luego contra las pérdidas materiales de vuestro comercio de exportación?

¿Queréis pasar por este periodo de prueba final sin una voluntad decidida de amoldarse a las condiciones de vida que vosotros mismos tenéis el deber de establecer?

Sabéis que Cuba, donde el capital americano ha invertido mas de un billon de dollars en la industria azucarera, que es la espina dorsal de esta república esta perdiendo muchísimo mas dinero que vuestro país?

¿Estáis dispuestos a sacrificar vuestra fortuna, vuestras vidas, si fuera preciso, para obtener vuestra libertad é independencia?

Pues sabed que los intereses egoistas americanos no os piden sacrificios de vidas, sino solamente una aceptación de vuestra parte con la debida protesta de las limitaciones que se imponen sobre vuestros productos que compiten con los nuestros, y sobre vuestros inmigrantes inasimilables. Preparaos desde ahora a soportar la dura prueba de una vida propia é independiente.

Tales preguntas pueden ser formuladas por el egoísmo material que no entiende nada de cosas altruistas.

La Cuestión De Las Estaciones Navales Y Militares

El punto relativo a las bases navales y militares que se ha discutido en estas audiencias, creo que tambien cae dentro de los factores externos, a juzgar por las siguientes líneas tomadas de un artículo de Bronson Rea, una de las autoridades en asuntos del

Extremo Oriente. Dicen así:

"Cuando el Gobernador General Wood visitó Tokyo en septiembre de 1921 y confirió con los jefes militares del Japon, se expusieron las cartas sobre la mesa. Wood dijo que América arriesgaría ir a la guerra si Japon persistiese en fortificar la cadena de islas exteriores que en un momento dado pudiese paralizar el comercio de Estados Unidos con China. Bronson Rea apunta el hecho de que Estados Unidos accedió a los deseos del Japon de no fortificar Cebu y la Bahía de Manila á cambio de otra concesión de parte del Japon de no fortificar Bonin, Kurile, Tshina, Loochoo y el gru-

po de Pescadores y Formosa para asegurar de este modo el open door del comercio de Estados Unidos en el Continente Asiático."

De modo que si esto es cierto; la cuestión de las bases navales y fortificaciones militares en Filipinas sera otro punto de controversia internacional cuando expire el tratado que ha determinado tales condiciones. Solo podemos pedir que cuando llegue ese momento América tenga en cuenta nuestro futuro y nuestros intereses.

La Admonición Del General Mac Arthur

Unas cuantas observaciones y voy a terminar. Cuando se habló hace muchos

años del plan de construcción de una gran base naval en Olongapo para la flota americana en el Asia, el General Arthur Mac Arthur, padre del General Douglas Mac Arthur, que es hoy el Jefe del Estado Mayor del Ejercito de los Estados Unidos, dijo poco mas ó menos estas palabras:

"Todas las fortalezas y fortificaciones, navales y terrestres, que podemos construir en Filipinas, no valdrán nada moralmente si detras de sus cañones no estan las simpatías, el contento y la satisfacción de todo el pueblo filipino."

Esta es una gran verdad confirmada por nuestra historia que deben tener todos presente en la hora actual en que el Asia pare-

ce que vive como sobre un volcán.

Confianza En La Mision

Yo uno mi ruego á los de los otros compatriotas que tengamos confianza (no ciega ni incondicional) en nuestros caudillos y en los hombres que forman la mision que actualmente se halla en Estados Unidos para que puedan trabajar sin embarazos. Yo reconozco que tenemos muchos hombres inteligentes que pueden trabajar con desinterés por nuestra causa. Pero creo que cometeríamos un error si llevados solamente de nuestro recelo y nuestras suspicacias no pusiésemos un grado de confianza razonable en el Presidente Quezon, el Senador Osmeña y el Speaker

Roxas, en la experiencia y lealtad de los mismos que han estado en Estados Unidos sosteniendo el pleito de independencia trabajando con los hombres de la política en el Congreso para obtener lo mejor que se puede conseguir á favor de las aspiraciones nacionales.

que malograriamos una buena oportunidad que se alcance de nuestras manos si no empeñásemos en llegar a una inteligencia con Estados Unidos para borrar la incognita de nuestro futuro incierto de una que satisfaga á los intereses de ambos pueblos.

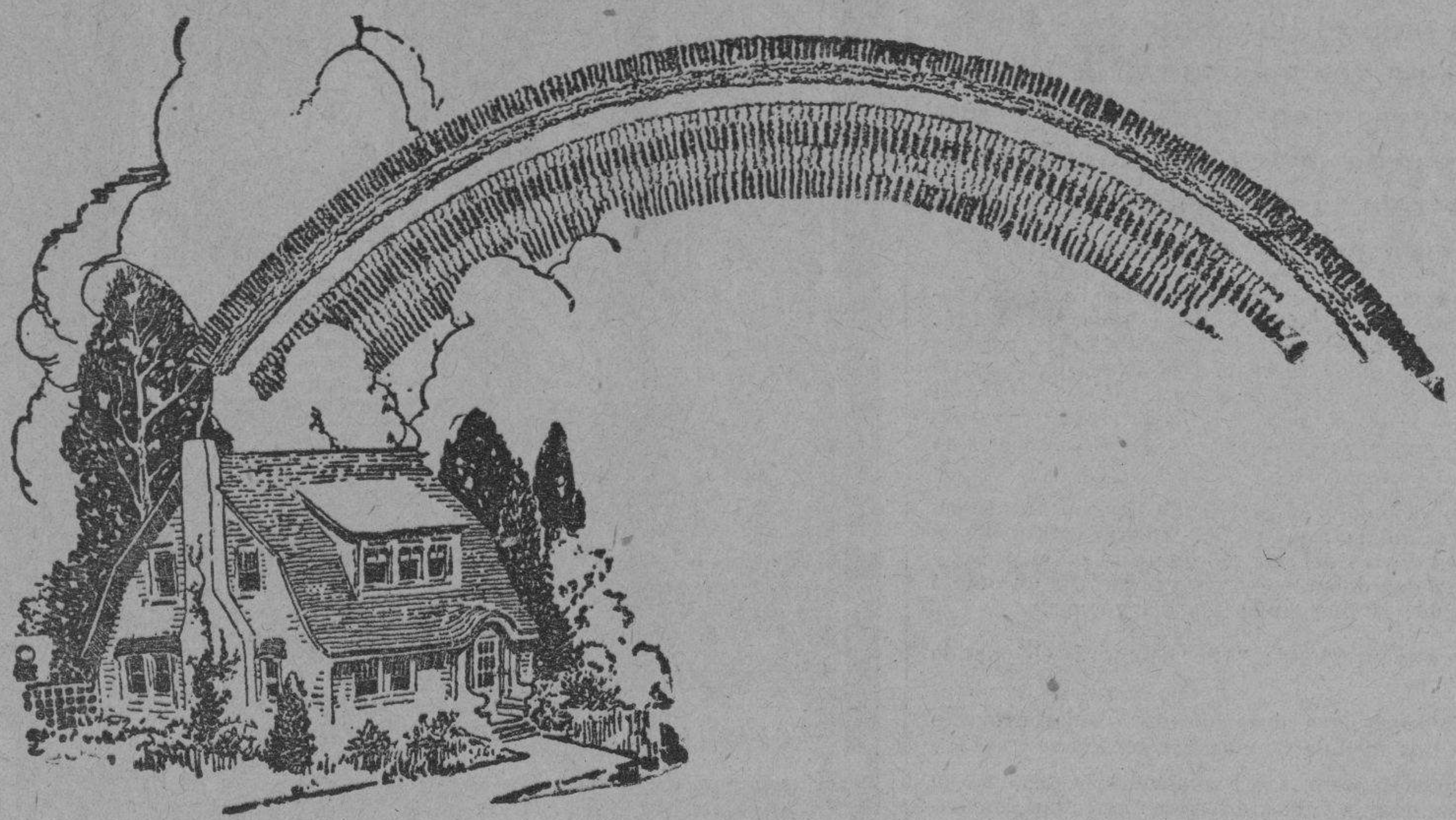

Despilfarro en la Juventud y Remordimiento en la Vejez

El deseo de todo hombre y mujer normal es ser independiente, pero el defecto está en que muchos de nosotros no tenemos suficiente poder de voluntad para realizar lo que SABEMOS QUE DEBEMOS HACER.

Ud. debe poseer su propio hogar—y decididamente acepta Ud. este aserto. Entonces ¿por qué no lo procura? Principalmente porque no tiene bastante fuerza de voluntad para decir "Voy a poseer mi propio hogar" y luego poner todo su empeño en hacer todo género de sacrificios por llevarlo a cabo.

Su propósito existe, hay deseos de obrar. Año tras año ha deseado Vd. ser dueño de su hogar y ha visto a los demás adquirir sus casas, pero se deja Ud. llevar por la corriente sin propósito firme hasta que llega Ud. a la edad cuando las oportunidades se le han escapado y se encuentra Ud. pagando rentas por una casa, que otro de mayor voluntad ha construido.

¿Por qué no decidirse a obrar ahora siguiendo su buen impulso? Adquiera un lote en la Hacienda Legarda, la mejor pro-

piedad en la ciudad de Manila. Ahora se le presenta la oportunidad de obtener una propiedad a un precio muy razonable—pagando a plazos, plan que permite a todo hombre y mujer de aspiraciones adueñarse de sus terrenos.

Recuerde que la Hacienda Legarda se halla en la ciudad; que hay un hermoso edificio escolar EN LA MISMA HACIENDA; que Ud. se encuentra en la ciudad y con derecho a disfrutar de todas las mejoras y conveniencias que la capital ofrece.

No hay otro terreno mejor situado obtenible—ninguna otra propiedad raiz ofrece tan magníficas oportunidades; ninguna otra subdivisión se mejorará tan rápidamente de valor.

Aprovéchese de su oportunidad mientras se le presenta. Deje las dilaciones—obree ahora, lleve a cabo sus deseos de ser dueño de su hogar. Ud. PUEDE poseer su casa, pero tiene que obrar ahora. Vea los terrenos, inspeccione la Hacienda y luego escoja su lote. Jamás se arrepentirá de haber obrado ahora.

Donde ataque el dolor... —atáquelo

En el cuello, en los hombros o en cualquier parte del cuerpo donde sienta dolores reumáticos o musculares.



Venga al dolor aplicando, sin frotar, Linimento de Sloan. Desinflama, desentumece los músculos, devuelve la flexibilidad y... quita el dolor. Compre un frasco hoy mismo.

Linimento de SLOAN

MATA DOLORES

Terpene Tincture Capsicum 73.345%, Ammonia Water 26.0 0.003%, Oil Pine 6.770%, Oil Sassafras 1.230%, Methyl Salicylate 1.500%.

LEGARDA ESTATE

1001 R. HIDALGO

TELEFONO 2-65-05

MANILA

EL NEUMATICO SUPER-BALON ES MUY SEGURO

En caso de pinchadura la desinflación es lenta por su baja presión

durante los últimos meses se ha observado un enorme aumento en la popularidad de los nuevos neumáticos de baja presión, "super-balón", que se predice que los mercados venideros de estos neumáticos darán como resultado su aceptación general por prácticamente todos los coches. Los neumáticos que fueron presentados al público hace solo seis meses, fueron considerados al principio como una especie de fantasma, pero dos compañías los han presentado ya como equipo opcional para sus coches, y se cree que otros seguirán en seguida el ejemplo.

No hay duda alguna que representa la invención más importante en la industria del neumático desde que hace diez años aparecieron los neumáticos de tipo balón. Los altos funcionarios de las compañías de neumáticos más importantes se muestran completamente convencidos de que dentro de los próximos dos o tres años se producirá un cambio general en favor de las cubiertas de mayor sección, y ya se encuentran haciendo proyectos para equipar sus fábricas de modo que puedan iniciar la producción de estos neumáticos en gran escala. Se calcula que costará a la industria aproximadamente cinco millones de dólares de maquinarias para producir las cubiertas "doughnut" (buñuelo). Se atribuyen siete ventajas principales a los nuevos neumáticos, a saber:

1. Proporcionan un mayor confort en el andar y en el manejo, debido a que el efecto extra de amortiguación reduce el cansancio. El "doughnut" lleva solo 12 a 20 libras de aire, dependiendo ello del peso del coche y del tamaño de la cubierta.
2. Se obtiene una mayor seguridad, pues el mayor volumen de aire en la cámara implica una repentina desinflación cuando se produce una rotura. La anticuada explosión no puede producirse en un super-neumático.
3. Aumentan la velocidad en terrenos (o cuarta, si la hay) y también la velocidad media, debido a que permiten que se viaje a velocidades más elevadas sobre caminos normalmente malos.
4. Aumentan la eficacia del frenado, pues proporcionan una mayor adherencia al camino.
5. Contribuyen a dar un aspecto más moderno al coche, al hacer que este tenga una apariencia más limpia y llamativa.
6. Aumentan la tracción, lo cual es tan necesario sobre nieve, tierra húmeda, barro o arena, y permiten un mejor arranque sobre pavimentos resbalosos, sin que las ruedas giren locamente.
7. Disminuyen los golpes y el desgaste del coche ocasionado por las irregularidades, alejando muchísimo el momento en que se empiezan a sentir los chirridos en la carrocería, debido al alojamiento de los pernos.
8. La colocación de los super-balones en un automóvil común requiere un nuevo juego de ruedas desmontables, con llantas mucho más pesadas que las que se usan actualmente. Hasta ahora estas ruedas pueden conseguirse solamente para coches que pesan aproximadamente 10 kilogramos o menos, pero invariablemente serán adaptables a coches más grandes dentro de un corto tiempo. La presión de la cámara recomendada depende del peso del coche. Como salvaguardia contra la tendencia del "shimmy" en las ruedas delanteras, y también para mejorar la dirección, es costumbre montar las ruedas de adelante 4 o 5 libras más que las traseras. La presión de atrás puede ser entre 10 y 20 libras o más, dependiendo del peso de la cubierta y del peso del coche, desde que los neumáticos se hallan suficientemente inflados como para que no queden demasiado achatados. Todos estos neumáticos, correctamente inflados, ofrecen el mismo radio desde la manija al suelo, que los balón que se comprazan y, en consecuencia, no disminuyen el número de revoluciones del motor por kilómetro de recorrido.

Desde que estos neumáticos son completamente balones exagerados—de mayor tamaño y menor presión—los mismos argumentos aducidos en favor de los balón pueden usarse para el superbalón. Entre ellos figuran: mejores cualidades de rodadura, mejor tracción sobre pavimento húmedo y sobre arena, menor peligro de pinchaduras, etc. El mayor confort en el andar, proporcionado por estas nuevas cubiertas, en los coches más livianos, especialmente, es increíble. Un coche consistente en montículo y un coche de 15 centímetros más o menos de altura y profundidad se inflan casi lo mismo que una aveo de pavimento liso.

Por lo tanto, naturalmente, cuanto más se infla el neumático más cuesta. En consecuencia, los fabricantes de neumáticos están de acuerdo, en que el tamaño ideal para los coches de precio mediano es un balón inflado a 16 pulgadas y una cámara de 12 pulgadas de altura y profundidad se inflan casi lo mismo que una aveo de pavimento liso.

Por lo tanto, naturalmente, cuanto más se infla el neumático más cuesta. En consecuencia, los fabricantes de neumáticos están de acuerdo, en que el tamaño ideal para los coches de precio mediano es un balón inflado a 16 pulgadas y una cámara de 12 pulgadas de altura y profundidad se inflan casi lo mismo que una aveo de pavimento liso.

Inglaterra Y America Dependerán De Estos Botes

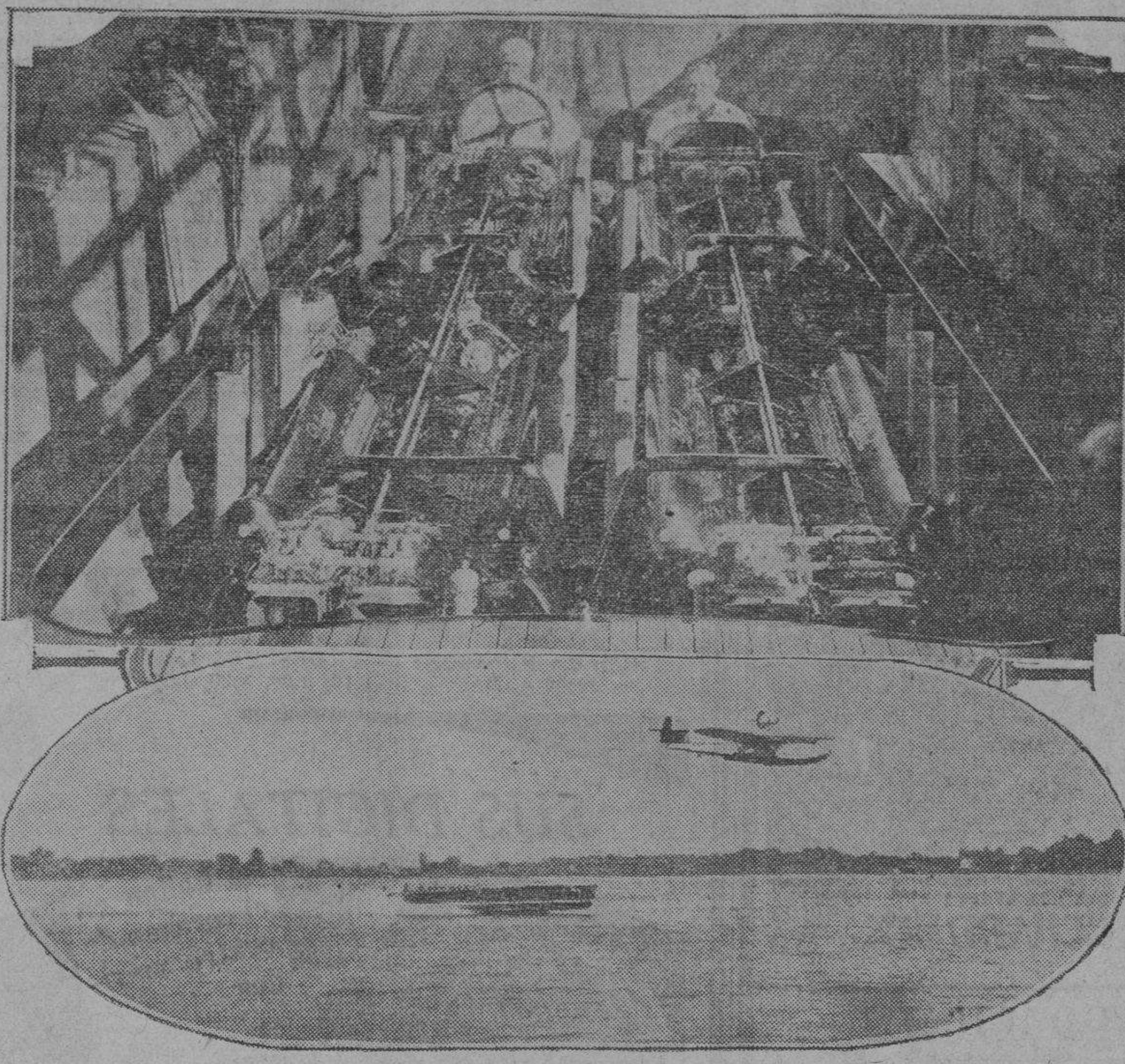

Arriba los cuatro motores Packard instalados en el "Miss America X" para contender con "Miss England III" en el Lago de St. Clair dentro de poco y luchar por la copa Harmsworth. En estas carreras se disputará una vez más la supremacía en botes de motor. "Miss England III" que aparece abajo corriendo a la par que un aeroplano, será guiado por Kaye Don, mientras que "Miss America X" será guiado por Gar Wood.

nunca, andan sobre caminos extremadamente malos. En consecuencia, por pagar extra—se preguntan—por un neumático más grande que 6.50 para hacer frente a condiciones que raras veces, o jamás, experimentarán los conductores? Para caminos algo más malos que el terreno medio de caminos de deficientes superficies, se recomienda el tamaño 7.50, mientras que el de 8.25 y el de nueve son para superficies aun peores. Sin embargo, la cubierta de nueve pulgadas vale casi su peso en oro para hacer frente a condiciones extremas. Se dice que es prácticamente imposible hallar arena o barro suficientemente profundo como para impedir el tránsito del coche. Es un equipo perfecto para viajar a campo traviesa (en neumáticos prototípicos, por ejemplo). En breves palabras, los automóviles equipados con estos neumáticos pueden ir casi a cualquier parte.

Deberá notarse que los superbalones de cualquier tamaño son neumáticos para malos caminos principalmente, y para hacer frente a otras condiciones extremas. Es dudoso que en un pavimento perfectamente liso alguien pueda apreciar una mejora en lo que a buenas condiciones de rodamiento se refiere. Debido a que tienen un 50 a 75 por ciento más de superficie en contacto con el camino, en comparación con los balón comunes, hay menor tendencia a patinar sobre pavimentos mojados o caminos de barro. Pueden hacerse paradas más rápidas y seguras sobre todas las superficies. Recientemente se hizo una prueba con un coche equipado con balón y luego, sobre el mismo camino, con neumáticos "doughnut". En los trechos malos se notó una marcada mejora en el andar mientras que sobre un camino con una capa muy resbalosa de barro se comprobó una notable reducción en las patinadas.

No discultan el manejo. Muchas personas han predicho que estos enormes neumáticos producirán gran dificultad en el manejo, debido a la mayor superficie de contacto sobre el camino. Sin embargo, un ensayo realizado con un coche equipado con los nuevos neumáticos convence rápidamente a dichas personas se hallan en el error. Aun en los coches muy livianos equipados con superbalones la dirección es prácticamente tan fácil como con las cubiertas comunes pequeñas. Otra creencia popular era que la presión tan baja aumentaría las sacudidas en el volante, tan comunes en algunos automóviles. Por lo contrario, pocas veces se produce esto, y con frecuencia puede corregirse agregándole un poco de presión de aire a las ruedas delanteras. Los neumáticos balón comunes no hacen explosión con mucha frecuencia. En realidad se pinchan tan raras veces que pocos son los conductores que se preocupan por esta eventualidad. Parece que hay aun menos probabilidades de que revienten un superbalón, debido a que la presión es tan baja. Sin embargo, si se pincha, es poco probable que la baja presión haga un gran agujero en la cubierta, por lo contrario, el agujero será tan pequeño que habrá amplia oportunidad de detener el coche antes de que el neumático se haya desinflado por completo. Siguiendo esta teoría, Goodrich ha pinchado varios neumáticos delanteros y traseros a 95 kilómetros por hora, agregando una capsula detonante a la pared lateral del neumático y permitiendo que el conductor la hiciera disparar eléctricamente al pasar un punto dado. El vehículo era uno grande, de ocho cilindros, con motor de 3 1/2 por 5 y neumáticos de nueve. En un lugar dado, y al marchar a 1600 metros por minuto, se hizo reventar el neumático delantero izquierdo, siendo el agujero de más o menos un centímetro de diámetro, y luego se hizo detener el coche con la mayor rapidez posible. En ningún momento desde que se produjo la perforación, hasta que el coche quedó inmóvil, se sintió el menor indicio de desviación en la marcha y, sin aviso previo, no había forma alguna de determinar con exactitud cuando se produjo la desinflación.

cierto que cuando hay caridad en los corazones (y siempre la hay en las almas buenas) nunca falta algo que dar, maxime si es con destino a una obra excelente. Y no la hay más sublime que la de salvar almas!

La obra Maxima... (CONTINUACION DE LA PAG. 5) lena, si cabe hablar así, en el dulcísimo Corazón de Jesús; a fin de que, con su gracia, haga fructificar la labor de los misioneros, imitando hacia sí tantos y tantos corazones que, nacidos y criados para amarle, no Le aman porque no Le conocen. Roguemos mucho a S. Francisco Javier y a S. Teresa del Niño Jesús, constituidos patronos de las misiones, sin duda, por inspiración divina; para que sean ellos quienes presenten nuestras súplicas y oraciones al trono del Altísimo. Hablando del segundo modo de ayudar a las Obras Misionales, o sea, de la limosna, el Papa quiere que haya un fondo común de las limosnas que se reciben de todas las partes del mundo; porque, como él dice, el sistema de recaudar las limosnas entre el pueblo cristiano para sus respectivas misiones "no responde a las necesidades de cada una de las misiones, ni es posible regirlas con acierto, orden e igualdad a todas para su mayor provecho y estabilidad". Verdad es que esta crisis económica, que cada día va siendo más aguda en nuestro país, hace que estos tiempos no sean lo más apropiado para pedir y dar limosnas; pero también es verdad que una sola alma vale lo que no vale todo el oro de la tierra, es digna de todos nuestros sacrificios; y tampoco no es menos

tar el neumático delantero izquierdo, siendo el agujero de más o menos un centímetro de diámetro, y luego se hizo detener el coche con la mayor rapidez posible. En ningún momento desde que se produjo la perforación, hasta que el coche quedó inmóvil, se sintió el menor indicio de desviación en la marcha y, sin aviso previo, no había forma alguna de determinar con exactitud cuando se produjo la desinflación.

REDUCCION EN EL NUMERO DE COCHES EN 1931

Solamente en Francia y Gran Bretaña se registro un aumento

Un censo internacional compilado por Mr. C. F. Baldwin, para el Departamento de Comercio de los Estados Unidos, revela que en el año 1931 se produjo en todo el mundo una declinación de 1.5 por ciento en el número de dueños de coches: de 35,805,632 en 1930, a 35,263,397 en 1931. Los automóviles para pasajeros disminuyeron 2.1 por ciento, en comparación con el año 1930, mientras que por otro lado los camiones y ómnibus aumentaron 1.4 y 6.5 por ciento, respectivamente.

Del número de automóviles con dueño en todo el mundo, hay 29,291,172 unidades para pasajeros, 5,609,441 camiones y 362,784 ómnibus. La importancia relativa de los principales países con automóviles, desde el punto de vista numérico, ha sufrido poca variación en 1931, con la excepción de que Francia suplantó a Inglaterra en el segundo puesto. Después de los Estados Unidos, en el cual el registro de automóviles llegó a un total de 25,893,353, o sea una disminución de 711,045 durante el año, viene Francia con 1,713,368, lo que muestra un aumento a favor de este país de 253,718 unidades; sigue después el Reino Unido, con 1,570,173, o sea un aumento de 40,901 unidades; Canadá, con 1,136,969, significando una disminución de 37,138; Alemania, con 672,633, o sea una disminución de 6667, y Australia, con 523,095, equivalente a una disminución de 40,562. Vienen luego, en el orden que se menciona, la Argentina, Italia, Nueva Zelanda, España, Bélgica y la India. Spitzbergen, con sólo un camión, ocupa el último puesto.

Las cantidades sobre dueños de todos los tipos de automóviles fueron basadas en la acumulación de vehículos registrados durante el año y se cree que a esto se debe, en parte, la disminución. Mr. Baldwin dijo que muchos informes indicaban un abandono momentáneo en el funcionamiento, debido a la reducción en las rentas.

En el caso de Alemania, por ejemplo, se calcula que 50,900 coches y 10,500 camiones han sido retirados de la circulación. En el Brasil se calcula que aproximadamente el 20 por ciento de los automóviles está inactivo. En Italia el cálculo oscila del 25 al 35 por ciento de los coches para pasajeros y el 10 por ciento de los camiones. Las cifras oficiales correspondientes a Nueva Zelanda, demuestran que 22,192 coches, 187 ómnibus y 745 camiones se hallan "dormant" a pesar de estar registrados.

La proporción de automóviles y ómnibus en el mundo—ha dicho Mr. Baldwin—declinó un poco en 1931, a uno por cada 56.5 personas, en comparación con uno por cada 54 el año anterior. Fuera de los Estados Unidos la proporción fue de un automóvil por cada 201 personas. Los Estados Unidos, como siempre, ocupó el primer puesto, con un automóvil por cada 4.77 personas; Canadá y Nueva Zelanda tuvieron un coche por cada ocho personas, mientras que Australia tuvo un coche por cada 12. Cálculos minuciosos e informes oficiales indican que el 86.3 por ciento de todos los automóviles del mundo, al finalizar el año pasado, eran de origen o tipo norteamericano. El tanto por ciento que arrojaron las estadísticas anteriores fue de 87.8.

de la más sublime de las profesiones que es el sacerdocio! De que los que así piensan están en un grande error, resulta evidente de lo que dicen los Papas sobre la formación cultural que se debe dar al cetro indígena. Benedicto XV dijo a este propósito: "No puede dudarse, es verdad, que en orden a salvar almas, prevalecen los medios sobrenaturales de la virtud sobre los de la ciencia; pero también es cierto, que quien no esté provisto de un buen caudal de saber se encontrará muchas veces con muchas deficiencias para desempeñar con fruto su ministerio". Nuestro Padre Santo, Pio XI, confirmando esto mismo, asevera: "También es de suma importancia que estos alumnos (seminaristas indígenas) reciban una buena y profunda formación científica sagrada y profana, en modo claro y metódico, no en compendios y abreviando, sino con los acostumbrados cursos de estudio". Católicos filipinos: Confomem en Dios, pongamos en El toda nuestra esperanza; pero, al mismo tiempo, trabajemos con todo el entusiasmo de nuestro corazón en la difusión de nuestra Fe, de nuestra sacrosanta Religión. El mayor o menor esfuerzo que hagamos por hacer arraigar en Filipinas las obras misionales dará la medida del amor en que la tenencia a esa preciada y sublime herencia que hemos heredado de nuestros mayores. No olvidemos, además, que en nuestra propia casa solariega tenemos miles y miles

EL VIRREY DE LA INDIA



Mobiloil usado para los Aeroplanos de su Excelencia

El Comité de Finanza del gobierno Indio ha llegado a la conclusión que las tareas arduas del Virrey de la India pueden llevarse a cabo más expeditamente si Su Excelencia viajase en sus deberes oficiales en aeroplano en lugar de embarcarse en tren. Se ha encargado por tanto un aeroplano Avro Ten dotado de tres máquinas Armstrong-Siddeley Lynx que fue manejado y conducido a la India por Mr. Neville Vincent, que había empleado Mobiloil cuando voló a la India con Mr. Guy Newell a principios de 1928. En realidad de verdad, estos dos señores durante varios años han operado un servicio aéreo en la India y son entusiastas consumidores de Mobiloil.

En relación con el aeroplano del Virrey de la India, el Gran Comisionado de la India ha ordenado un abastecimiento de Mobiloil para sus máquinas.

Un Nuevo Aparato Reductor Del Consumo De Combustible

El carburador, como aparato tendiente a establecer la mezcla necesaria, entre el combustible nafta y el combustible aire, es un desastre, el rendimiento de aprovechamiento o transformación de la energía calorífica contenida en el combustible, en energía mecánica es bajísima. Cualquier cosa que se intente con éxito en este sentido debe ser estudiada cuidadosamente y merecer toda la ayuda pertinente. Para dar una idea del enorme valor que tiene el asunto basta decir que una economía de 2 cts., en el litro de nafta que cuesta más de 20, es decir una economía inferior al 100,0 re-

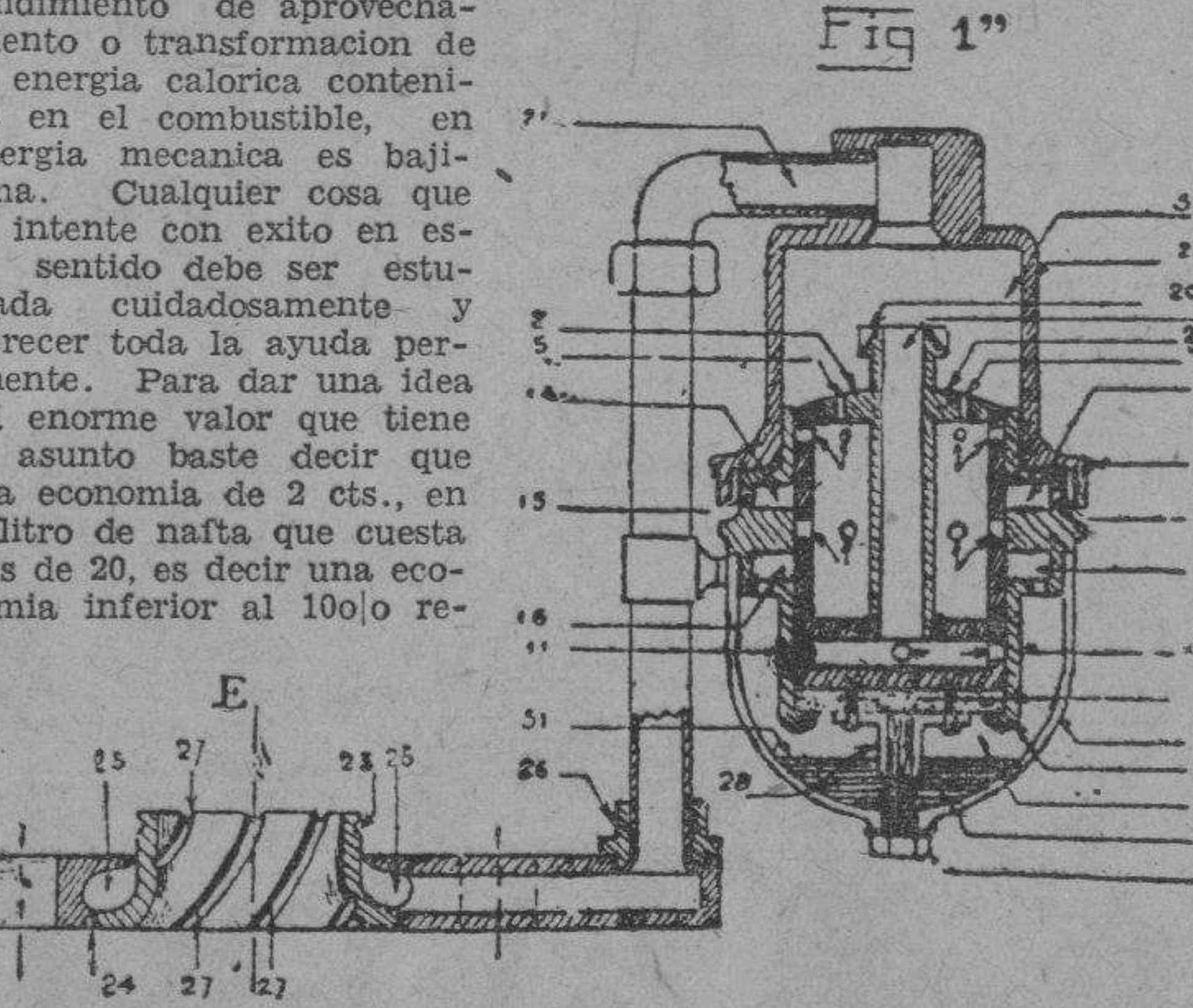

Fig 1"

presenta solo en la Republica Argentina una suma que oscila alrededor de los 20 millones de pesos. Los actuales carburadores, aun los más perfectos y caros adolecen, entre otras, de dos fallos principales, que son los causantes en mayor grado, del bajo rendimiento del aparato; su incapacidad para efectuar una mezcla íntima entre el combustible y el comburente y la rigidez del aparato en cuanto a las entregas de aire y nafta en todo momento; de aquí que el grado de la riqueza de la mezcla sea a veces excesivo o deficiente, sin que esta proporción sea la justa en cada momento segun las exigencias, en una palabra: el carburador es un aparato que funciona con independencia de los factores de velocidad y potencia del motor y por lo tanto carece de la plasticidad necesaria para poder proveer de com-

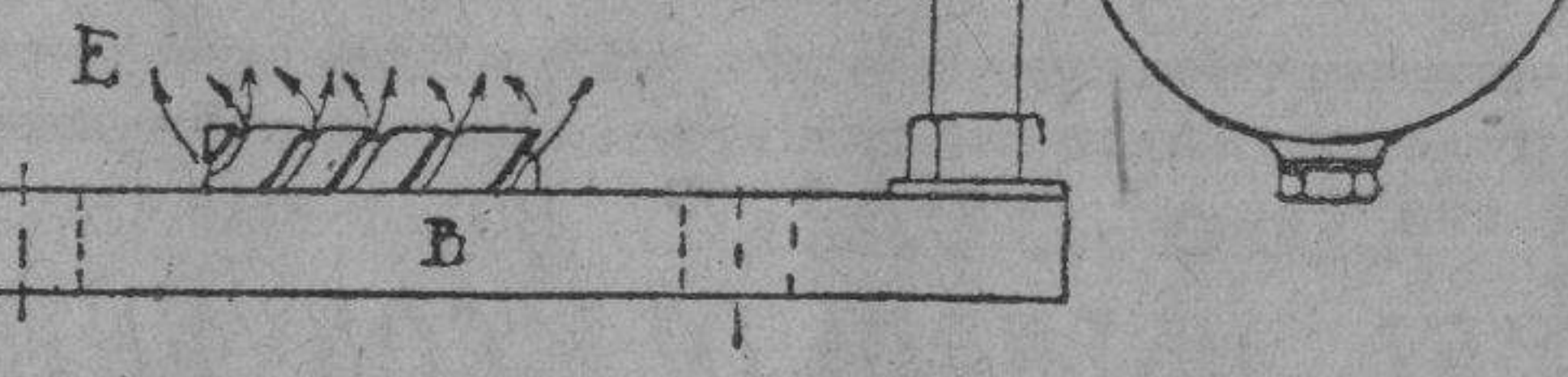

Fig 2"

buir a un motor de regimen de velocidad o potencia tan diferentes. El aparato de que me voy a ocupar en este artículo, esta patentado con el No. 36,934 a mi nombre y al de mi eficaz colaborador el Sr. Rogelio Rodriguez; con él se resuelve casi totalmente las dos cuestiones planteadas. El aparato es en el fondo una válvula automática de aire que permite una entrada adecuada del mismo en cantidad y en oportunidad. Consta como lo indica la fig.

de hermanos de raza que no son nuestros hermanos en religión; que son, por decirlo así, medio hermanos nuestros, porque a nuestra dulce madre la Iglesia ellos no la llaman aun su madre. Filipinas, por su aboleción cristiana, por su situación estratégica, debe ser una como base de operaciones de los ejércitos misioneros. Hagamos, pues, de nuestra patria un semillero de misioneros de donde se surtan de apóstoles de la verdad y de la buena nueva esas inteligentes multitudes que están a nuestras puertas, hambrientas del pan que da la vida eterna. Mas, para eso hemos de obrar pronto, ahora mismo, y con todo el fervor de nuestras almas; porque, de otro modo, mucho tememos que, en vez de mandar misioneros a los países vecinos, si nos descuidamos, seamos los que importemos, en día no lejano, de esos mismos países a los que tenemos por paganos, misioneros para nuestras provincias. Y para que no se diga que hablamos a humo de pajas, hoy mismo la China, con una población católica inferior en número a la nuestra, al menos estadísticamente, tiene una corona de obispos más grande que Filipinas; pues ya cuenta actualmente con 15 príncipes de la Iglesia católica.

Goodrich ahora "Safety"

Silvertown

La Goma Mas Segura Jamas Construida!

De Venta Por: PARSONS HARDWARE CO., INC. 805 Echague Manila Tel. 2-22-73

Acelera El Trabajo De Su Oficina

Detiene el desgaste. Acaba con los chirridos y rechinnidos. Imparte lustre a los objetos. Aceite sus maquinillas de escribir y maquinillas calculadoras con Aceite 3-en-Uno. Se conservaran mas tiempo. Funcionaran mas silenciosamente, con mayor rapidez, suavidad y facilidad. Lubrique los abanicos electricos, goznes, bisagras, silas giratorias. Reducira el ruido y obtendra mas trabajo y mejor servicio. Lustre sus escritorios y mostradores. Tenza siempre a su alcance una lata Manuable de Aceite 3-en-Uno. De venta en todas las buenas ferreterías, bodegas, farmacias y almacenes generales.

THREE-IN-ONE OIL CO. 130 William Street, Nueva York, E. U. A. Aceite 3-en-Uno

Dos Marcas De Motor Serán Puestas A Prueba En Unas Carreras De Botes

Rolls-Royce y Packard Eternos Rivales En El Mundo Del Motorismo Correrán a La Par En Dos Botes Famosos.

Un nuevo intento de determinar la supremacía de los botes de motor se determinará durante este mes en los Estados Unidos cuando en el lago de St. Clair, en Detroit, corran por la copa Harmsworth los eternos rivales en carreras de botes de motor Kaye Don, de Inglaterra y Gar Wood, de Estados Unidos. Para esta contienda Don traerá su bote de motor Miss England III que recientemente consiguió un record envidiable, equipado con un motor Rolls Royce, de 2300 caballos de fuerza. Este bote de motor cuya velocidad es sostenida por el Ministerio de Servicio Aéreo Británico, ha costado, segun los informes la friolera de \$500,000.

Por su parte Wood, usará Miss América X, con motores Packard de 2500 caballos de fuerza y enfriados por agua. Estas dos máquinas tienen historias muy interesantes. Fueron originariamente instaladas en el Miss América VI en el año 1928 que durante las pruebas que se hicieron se hundió. Tuieron ser extraídas del lodo, limpiadas y puestas en condiciones otra vez e instalados de nuevo en el Miss América VII que ganó la copa Harmsworth en el año 1928.

Al siguiente año otra vez se hundieron en el agua en la bahía de Lido cuando el bote chocó contra un objeto debajo del agua. En el

MYSOL

Tratamiento serio 30 años de éxito Curación asegurada - Blenorragia reciente o antigua - Cistitis - Prostatitis - Gota persistente - Filamentos para uso con frecuencia

Formulas: Menthol 0.5 gm., Camphor 3 gm., Oil Eucalyptus 0.1 gm., Boric Acid 5.5 gm., Oil Peppermint 0.1 gm., Excipientes to make 30 gm.

HARRY HARTZ ES POSEEDOR DE UN VALIOSO TROFEO

Conquisto la copa Wheeler-Schleber en disputa des- de 1929

El trofeo más valioso que se haya ofrecido en la historia de las carreras de automóviles, y que a la vez es, probablemente, el premio de mayor valor dentro de su clase en el mundo entero, ha hallado, por fin, un lugar permanente donde descansar después de 21 años de andar errante. Los hombres han puesto en peligro sus vidas, y muchos han sido los que murieron, con la esperanza de poseer la famosa copa Wheeler-Schleber, emblema de la supremacía automovilística, que ahora se encuentra dignamente en mano de uno de los volantes más destacados y conocidos del mundo.

Harry Hartz, de California, que en un tiempo fue un arriesgado corredor de motocicletas, luego mecánico de carreras, después famoso volante y finalmente dueño de coches de carrera, es el feliz poseedor de la famosa copa de plata maciza, que ha sido ganada momentáneamente por una veintena de los más grandes corredores y dueños de coches en los Estados Unidos. Y tanto la copa como la posesión de la misma por parte de Hartz, tienen una interesante historia.

Cuando en el año 1909 fue construida la pista de automóviles de Indianápolis que es la más grande del mundo, Mr. Frank H. Wheeler, que era uno de los dueños, decidió que su compañía, la Wheeler-Schleber Carburetor Company, daría el trofeo más valioso que se hubiera ofrecido hasta entonces por la participación en una carrera de automóviles. De acuerdo con esta decisión, la copa fue mandada a hacer encargándose su diseño y fabricación a la casa Tiffany, de Nueva York. Mide el trofeo 2.50 mts. de alto por 0.60 cms. de diámetro.

Fue ganada por primera vez en agosto de 1909, cuando la pista no era de ladrillos, como ahora, sino de macadam alquitranado. Su primera adjudicación fue para una carrera de 300 millas, que se suspendió cuando se habían recorrido 265 millas, debido al estado pavoroso en que se encontraba la pista. El contrato de donación disponía que debía ser ganada tres veces por un dueño de coche con la misma marca de vehículo. En 1910 fue nuevamente puesta en disputa para una carrera corta. Cuando en 1911 fue instituida la carrera de las 500 millas, se decidió que debía adjudicarse al que llevara la delantera en las 400 millas. Luego comenzó una intensa lucha por su posesión, quienes de acuerdo con las disposiciones del contrato de donación podían retenerla solamente un año.

Pasó el tiempo y la copa viajó por todas partes del país, para regresar a la pista de Indianápolis todos los años el 30 de mayo, donde era nuevamente adjudicada. En 1930 Billy Arnold, conduciendo un Miller-Hartz Special, con propulsión en las ruedas delanteras, ganó la copa al llevar la delantera en las 400 primeras millas. También ganó la carrera ese año. En 1931 Arnold ganó nuevamente la copa, pues fue el "leader" en las (CONTINUA EN LA PAG. 19)

Goodrich ahora "Safety"

Silvertown

La Goma Mas Segura Jamas Construida!

De Venta Por: PARSONS HARDWARE CO., INC. 805 Echague Manila Tel. 2-22-73

Acelera El Trabajo De Su Oficina

Detiene el desgaste. Acaba con los chirridos y rechinnidos. Imparte lustre a los objetos. Aceite sus maquinillas de escribir y maquinillas calculadoras con Aceite 3-en-Uno. Se conservaran mas tiempo. Funcionaran mas silenciosamente, con mayor rapidez, suavidad y facilidad. Lubrique los abanicos electricos, goznes, bisagras, silas giratorias. Reducira el ruido y obtendra mas trabajo y mejor servicio. Lustre sus escritorios y mostradores. Tenza siempre a su alcance una lata Manuable de Aceite 3-en-Uno. De venta en todas las buenas ferreterías, bodegas, farmacias y almacenes generales.

THREE-IN-ONE OIL CO. 130 William Street, Nueva York, E. U. A. Aceite 3-en-Uno

EN LOS CINELS Hoy

IDEAL.—"Grand Hotel"—Greta Garbo, John Barrymore, Joan Crawford, Lionel Barrymore y otros.
METROPOLITANO.—"Week Ends Only"—Joan Bennett Ben Lyon.
RIALTO.—"The Ringer".
LYRIC.—"The Dark Horse"—W. William y Bette Davis.
FOX.—"Madame Racketeer"—A. Skipworth y R. Bennett.
RADIO.—"Roar of the Dragon".
IMPERIAL.—"Ang Ilaw ng Kapitbahay"—película filipina.
GAIETY.—"Bad Company"—A. Skipworth y R. Bennett.
SAVOY.—"Redheaded Woman".
TIVOLI.—"War! War! War!".
ELITE.—"Million Dollar Legs".
BELLEVUE.—"Lovers Courageous".
PRINCE.—"Huddle".
STAR.—"El Misterio del Convento"—película filipina.
UNIVERSITY.—"Five Star Final".
RITZ.—"La Ley del Harem".
HOLLYWOOD.—"The Gay Caballero".
MODERNO.—"Ligaw na Bulaklak"—película filipina.

'Weeks Ends Only' En El Metropolitan

Con Joan Bennett
 Las aventuras de una joven durante los últimos días de la primavera en que las jóvenes suelen divertirse después de una semana de trabajo es el tema de la interesante película Fox que se exhibe hoy en el teatro Metropolitan, titulada, "Weeks Ends Only". El argumento de esta película trata de una joven rica que descubriendo que su padre se había arruinado en la bolsa de Wall Street, a la muerte de este, Joan Bennett busca trabajo y se emplea en un club nocturno cuyo propietario fue mayormente de la casa de la familia de Bennett.
 Miss Bennett rinde una labor admirable en su papel de heroína en esta película. Ben Lyon como un pobre estudiante de arte y John Holliday como un joven millonario también aparecen en esta película como rivales.
 Halliwell Hobbes es el exmayordomo de la casa de Joan que después se hace muy amigo de Joan; Allan Dinehart, Burton Churchill, John Arledge y otros favoritos citados de campaña, extrañado, contrasta los servicios de un activo agente de publicidad que acaba de salir de la cárcel. La forma como dirige los discursos, los "poses" para las fotografías y otros mil problemas que todo candidato encuentra en su carrera política, hacen de "Dark Horse" una verdadera película humorística.

EN EL IDEAL

El hacer que los artistas principales de "Grand Hotel" se amalgamen para esta película, fué una de las tareas más difíciles en la filmación de esta cinta, según Edmund Goulding, quien dirigió la obra de Vicki Baum, que actualmente se exhibe en el cine Ideal. "Casi siempre una película se compone para cierto personaje de la pantalla", dijo el director Goulding, "pero en la película de "Grand Hotel" es todo lo contrario, los artistas principales tuvieron que trabajar mucho antes de la filmación de la película para que se acostumbraran con la caracterización que se les encomienda". Pero un éxito completo coronó los esfuerzos de los directores, comoquiera que los escogidos eran los célebres estrellas de la cinelanda, Greta Garbo, John Barrymore, Joan Crawford y Lionel Barrymore. No solamente salió bien "Grand Hotel" sino que será una de las películas que harán época.

CINE FOX

"Madame Racketeer" continúa atrayendo mucha gente al Cine Fox.
 Para los rols de esta cinta, la compañía Paramount, mediante una remuneración extraordinaria, logro contratar los servicios de dos de los mas populares actores característicos del mundo teatral y cinematográfico: Alison Skipworth y Richard Bennett.
 Alison Skipworth es una actriz veterana de las tablas. En esta película desempeña el papel de una condesa, una aristocrata aventurera, siempre al acecho de la Señora Oportunidad. Todos los viajeros, son otras tantas oportunidades para la deliciosa condesa, una consumada buscadora de oro.
 La primera escena de la película, ya es por sí misma una verdadera sensación psicológica: la condesa abandonada, no su palacio sino la cárcel, después de completar la última de sus condenas. Emocio-

El Rialto Presenta "The Ringer" Ahora Harry Lauder Tambien

Todos aquellos que leyeron la novela de Edgar Wallace titulado "The Ringer" probablemente lo califican como la mejor obra, y aquellos que presenciaron la versión de este libro en la pantalla del cine Rialto, también la calificaron, estamos seguros, como la mejor película.
 El programa además presenta al celebre artista Harry Lauder (que es conocido por millones de aficionados) y canta sus canciones favoritas.
 El argumento de "The Ringer" presenta a un criminal escurdido quien tiene a sus enemigos cautivos de terror que aparece y desaparece con mucha serenidad, vendiéndose finalmente de su hermana, y escapándose de una manera nada, se despide del viejo guardia de la cárcel regalándole un magnifico cronometro: "Guardelo. Es un viejo recuerdo de mi amiga, la Emperatriz Eugenia".
 El desenlace es de lo mas sorprendente.

'Ilaw ng Kapitbahay' atrae numeroso publico

Una ingente concurrencia esta invadiendo estos días el Teatro Imperial para admirar la obra maestra de Huseng Batute, trasladada al lienzo por la Banahaw Pictures Corporation bajo la dirección del Sr. Carlos Vander Tolosa. Acción, misterio, romance y un epilogo intensamente emocionante se han agrupado para hacer de la obra de Batute, "Ang Ilaw ng Kapitbahay", una de las películas mas interesantes y amenas.
 El argumento que ya conocen nuestros lectores, se desarrolla con creciente interes y expectación, hasta la última escena, sin cansar la atención en lo mas mínimo, Gregorio Fernandez, Mary Walter, Dolly Garcia, que desempeñan los papeles principales, rinden una esplendida labor, y esto contribuye grandemente al éxito de la película.
 Los numeros de vaudeville, nuevos y muy entretenidos, con cargo de las famosas danzadoras rusas, las hermanas Danilevsky, la "compañía de Lou's Salvador", Imperial Entertainers.
 Pocas veces se ha ofrecido al publico un programa tan variado, excelente como el que proporcione ahora el Teatro Imperial a sus favorecedores.
 Esta nueva cinta es un nuevo ejemplo del adelanto del arte de la cinematografía moderna.

Cine Lyric

Si usted no se rie de Guy Kibbee en "Dark Horse", el nominado para la candidatura de gobernador, y se queda atónico cuando le llega la noticia; si usted no aprecia la actuación de Warren William, el "gerente" clicion de campaña; si no pasa un buen rato con Bette Davis, Vivienne Osborne y Frank McHugh, entonces debería usted ser enviado a la cama castigado para no presenciar mas películas de cine por espacio de un mes.
 Pues, si señores, aqui tenemos a Guy Kibbee trabajando en "Dark Horse" que se exhibe actualmente en el cine Lyric, haciéndole que us-

"Roar of The Dragon" En El Radio Theater
 Para los dos últimos días quedan, los patrocinadores del cine Radio tendrán oportunidad de ver a Richard Dix y a la nueva actriz Gwili Andre en "Roar of The Dragon", una película RKO que estuvo exhibiéndose con éxito esta semana en el cine Rialto.
 Para el próximo lunes, el cine Radio tiene preparado para presentar al publico "Bird Of Paradise", siendo principales artistas, la popularísima Dolores del Rio y Joel McCrea.
 "En la filmación del "Bird Of Paradise" dice Vidor, hemos puesto en la pantalla el sueño dorado de todo hombre y su deseo de huir de las complicidades de la civilización. Una película como esta gustara a todos".

METROPOLITAN
 SE EXHIBE HOY
 Primera Función 12:30 p. m.
 Después:
 1:40, 3:30, 5:20, 7:10, 9:00 p. m.
 PRECIOS P.30, P.60, P.1.00, P.1.50

WEEK ENDS ONLY
 con
Joan BENNETT
Ben LYON
 John Halliday
 Basada en la novela de WARNER FABIAN
 Dirigida por ALAN CROSLAND
 Película FOX

UNIVERSITY
 Hoy y Mañana
"FIVE STAR FINAL"
 con Edward G. Robinson, H. B. Warner y Marion Marsch
 PRECIOS: 20c y 50c
 Lunes: "GAY CABALLERO"

RITZ THEATRE
 1514 Azcarraga
 Hoy y Mañana
"La Ley del Harem"
 con Jose Molina, Carmen Larra-beiti y Maria Alba
 9-11-1-3-5-7-9

ted olvide sus penas viéndole actuar. Su crasa ignorancia de todos los problemas que tiene entre manos, su sonrisa de rayo de luz y su apariencia senatorial hace de su actuación una especie de sátira dedicada a algunos funcionarios publicos.
 Un hombre bonachon, pero simple, es escogido como el portabandera del partido para la candidatura a gobernador, y el comi-

LYRIC
 ENTRADA: P0.25-P0.50
 FUNCIONES: 10, 12, 2, 4, 6, 8 y 9:15

LOS DEMOCRATAS RUGEN LOS REPUBLICANOS GRITAN

La mas graciosa cinta sobre los "vivos", los políticos del "pork-barrel" y demas que viven de la política.
 Risas en cada escena de esta película original.
THE DARK HORSE
 THE BIGGEST LAUGH IN A YEAR OF POLITICAL JOKES
 con WARREN WILLIAM, BETTE DAVIS, GUY KIBBEE
 Symphony Murder Mystery por S. S. VAN DYNE NOTICIAS DEPORTIVAS
JACK HOLT
RALPH GRAVES
 en **WAR CORRESPONDENT**
 con Lila Lee

"Cine STAR" HOY Y MAÑANA!
"EL MISTERIO DEL CONVENTO"
 Película Filipina

TIVOLI-THEATRE
 OCTUBRE 8-9-10
 Proyecciones: 9:00-11:00- A. M. 1:00-3:00-5:00-7:00-9:00 P. M.
 EL GENERAL TSAI TING KAI, COMANDANTE DEL 19.º ROUTE ARMY
GUERRA!! GUERRA!! GUERRA!!

Presentado:
Gen. Chen Ming Chu
Gen. Chiang Kwang Nai
Gen. Tsai Ting Kai
Gen. Tai Chih
 y la mayoría de los otros oficiales de alto rango del 19.º Route Army.
TODA HABLADA
 con Titulares en Ingles
 EN MEDIO DE LA FURIA DE LA GUERRA Y LA TRAGEDIA EN LOS HOGARES DE LOS POBRES E INDEFENSOS.

RADIO
 EL SITIO FRESCO DE MANILA
 ULTIMOS 2 DIAS
 PRECIOS:
 Antes de la 1 p. m. 20c-40c-70c
 Después 1 p. m. 30c-50c-1.00

ROAR OF THE DRAGON
 With GWILI ANDRE
 La nueva sensacional Estrella
Lawless Love in Manchuria Rides the War Wave!
RICHARD DIX
COMENZANDO LUNES
DOLORES DEL RIO
JOEL McCREA
"Bird of Paradise"
 Los dos eran como Adán y Eva... no conociendo mas virtud que el Amor... ni pecado mas que la inconstancia...

RIALTO SE EXHIBE HOY
 Precios Todo el Día 30c, 50c.
 Primeras cinco filas del Palco P1.00

EDGAR WALLACE'S GREATEST THRILLER!
"The RINGER"
 A TREMENDOUS MELODRAMA OF UNSOLVED CRIME!
 HARRY LAUDER en su famosa cancion
"WHO ME?" COMEDIA CON FRANK ALBERTSON Y SALLY BLANE
PHILIPPINES HERALD NOTICIAS UNIVERSAL

GAIETY
 Ultimo Día
"BAD COMPANY"
 con Helen Twelvetrees, Ricardo Cortez y John Garrick
BATTLE ROYAL
 Horario: 2-5-7-9
 Mañana: "NEW MORALS FOR OLD"

FOX THEATRE
 PRIMERA FUNCION: 10:00 A. M.
 DESPUES 11:50 A. M. 1:40, 3:30, 5:20, 7:10, 9:00 P. M.

SUS DIGITALES
 se hallan en el corazon de cuatro maridos
 y sus dedos quedaron señalados en el bolsillo de 100 otras victimas. Se reirá Ud. de la forma tan atractiva con que las arranca el dinero!
Madame Racketeer
 with ALISON SKIPWORTH, RICHARD BENNETT, GEORGE RAFT, EVALYN KNAPP
 a Paramount Picture
"WATER JAMBOREE"
 Una Película de cintas deportivas a vista de pájaro.
"HOLLYWOOD ON PARADE"
 Maestro de Ceremonias con MITZI GREEN, EDDIE PEABODY, JACK OAKIE, GINGER ROGERS
"NOTICIAS PARAMOUNT"
 Escenas Especiales Los ganadores en los juegos Olímpicos en Natación, Buceo y Marathon.
 Jean HARLOW y Chester MORRIS en **RED HEADED WOMAN**
SAVOY
 Proyecciones: 10-12-4-6-45-9:40
CARAS VARIETY CO. presenta Excelente Vaudeville repleto de música, canto y risas. No hay nada de vulgar.
 5:35-8:30

IMPERIAL THEATRE - ECHAGUE
 No Deje de Ver Esta Película!
 Hoy se ha realizado el sueño de José Corazón de Jesús de adaptar al lienzo su obra maestra, pero solo su alma podrá presenciarla.
 Una obra que ha sido la causa de su temprana muerte, pues en ella paso noches en desvelo para terminarlo.
 con GREGORIO FERNANDEZ, MARY WALTER y otros.
 Huseng Batute adquirió mayor fama con esta obra, pues esta basada en la realidad. "Ang ilaw Nang Kapitbahay".
VAUDEVILLE
 "Lou" Salvador's
 IMPERIAL ENTERTAINERS
 Nuevos Cantos, Nuevo Telon. Ucampo y las famosas hermanas rusas Danilevsky.
 Carlos Vander Tolosa Director.
 Augusto Silos Camera-man.

"ANG ILAW NANG KAPIT-BAHAY"
 Super Producción de la Banahaw Pictures Corp.
 SE EXHIBE HOY
 con Lewis Stone, Jean Hersholt de la obra de gran éxito de Vicki Baum

IDEAL
 PRIMERA FUNCION 10:00 A. M.
 Después: 12:20, 2:30, 4:40, 6:50, 9:00 p. m.

EXTENDIDA A PETICION POPULAR!

La hermosa cinta "Madame Racketeer" que se ha exhibido en Nueva York y en la ciudad de Manila para ser exhibida en esta ciudad.
Greta GARBO
 como la bella reina mental!
JOHN BARRYMORE
 como el hombre romantico que de la vida se volvió un amante!
JOAN CRAWFORD
 como la Secretaria elegante
WALLACE BEERY
 como el marino que lucha por salvar su bandera
LIONEL BARRYMORE
 como el empleado presto a morir por ansioso de vivir!

METRO-GOLDWYN-MAYER
GRAND HOTEL
 con Lewis Stone, Jean Hersholt de la obra de gran éxito de Vicki Baum

BELLEVUE
 Se Exhibe Hoy Robert Montgomery en **"LOVERS COURAGEOUS"**
 Película M. G. M. 9-11-1-3-5-7-9 Martes: "WHEN A FELLER NEEDS A FRIEND"
ELITE
 Se Exhibe Hoy Jack Oakie-Stuart Erwin **"MILLION DOLLAR LEGS"**
 Película Paramount: 9-11-1-3-5-7-9 Martes: "MISLEADING LADY"
PRINCE
 Se Exhibe Hoy Ramon Novarro-Madge Evans **"HUDDLE"**
 Emocionante drama de la vida cotidiana. Horario: 9-11-1-3-5-7-9 p. m.

NOTAS MARITIMAS DE ALTA MAR E INTERINSULAR

BARCOS DE ALTA MAR... PRESIDENT... BARCOS DE CABOTAJE... Esta tarde saldra el vapor VIZCAYA con rumbo a Iloilo...

CALENDARIO MARITIMO Y CORREOS DE ALTA MAR

ESTE DIA... ESTE DIA... Llegadas de... BRISBANE MARU... NEW ORLEANS... PASAJEROS... Por el President Wilson salen para Hongkong...

Existencia de Ganado VALORES Y ACCIONES

SABADO, 8 DE OCTUBRE, 1932 DE FRANCISCO REYES Plaza Moraga, No. 20. Telefonos 22013 y 23449.

Table with columns for 'BANCOS', 'ACCIONES', 'SEGUROS', 'INDUSTRIA', and 'MINAS'. Lists various companies and their stock values.

Las Dos Madres...

(CONTINUACION DE LA PAG. 11) Yo viva no le arrancareis de mis brazos! En este momento la anciana Emily que lo habia escuchado todo...

DEL MANILA STOCK EXCHANGE

Table of stock exchange data for Manila, including sections for 'BANCOS', 'SEGUROS', 'AZUCAR', and 'MINAS'.

ESTE DIA

Salidas para... Arroy, Masbate, Bulan, Magallanes, Casiguran y Sorsogon... ESTE DIA... Arroy, Masbate, Bulan, Magallanes...

PRECIOS de la CARNE De Mañeru & Co., Inc. COTIZACIONES DEL ARROZ

Table of meat prices and rice quotations. Includes columns for 'PRECIOS de la CARNE' and 'COTIZACIONES DEL ARROZ'.

PRECIOS DEL AZUCAR

Table of sugar prices. Includes columns for 'PRECIOS DEL AZUCAR' and 'COTIZACIONES EXTRANJERAS'.

COTIZACIONES EXTRANJERAS

(De la "Associated Press") Nueva York, Octubre 7.—El mercado de azucar para entregas futuras se ha cerrado hoy firme y sin cambio...

DE LA STANDARD OIL OF NEW YORK

Table of Standard Oil prices. Includes columns for 'DE LA STANDARD OIL OF NEW YORK' and 'BONOS'.

BANCO NACIONAL FILIPINO

Table of Banco Nacional Filipino exchange rates. Includes columns for 'BONOS' and 'CAMBIOS DEL BANCO DE LAS ISLAS'.

CAMBIOS DEL BANCO DE LAS ISLAS

Table of bank exchange rates for the Philippines. Includes columns for 'CAMBIOS DEL BANCO DE LAS ISLAS' and 'CAMBIOS DE MIGUEL PUJALTE'.

CAMBIOS DE MIGUEL PUJALTE

Table of Miguel Pujalte exchange rates. Includes columns for 'CAMBIOS DE MIGUEL PUJALTE' and 'TIPOS DE COMPRA'.

TIPOS DE COMPRA

Table of buying rates for various locations. Includes columns for 'TIPOS DE COMPRA' and 'COTIZACIONES DEL ARROZ'.

COTIZACIONES DEL ARROZ

Table of rice quotations. Includes columns for 'COTIZACIONES DEL ARROZ' and 'COTIZACIONES EXTRANJERAS'.

COTIZACIONES EXTRANJERAS

(CONTINUACION DE LA PAG. 17) 400 millas, y poco despues surti un accidente de gravedad al chocar contra la pared del viraje noroeste de la pista de Indianapolis...

El Feminismo...

(CONTINUACION DE LA PAG. 11) las representaciones valiosas del feminismo hispano, buscando que las trascendencias de los temas ya seleccionados merezcan la atencion debida del feminismo de nuestros pueblos...

M. S. STO. DOMINGO... El M. S. "STO. DOMINGO", sale ESTA NOCHE, a las 7.00 P. M. para Arroy, Masbate, Catobagan, Bulan, Magallanes, Casiguran y Sorsogon.

YNGHAUSTI STEAMSHIP COMPANY... Vapor "VIZCAYA" — Saldrá para Iloilo todos los Sabados, a las 6 p. m. Vapor "KOLAMBUGAN" Saldrá para Legazpi, Tabaco y Virac el Oct. 12 a las 4 p. m.

De Mañeru & Co., Inc. COTIZACIONES DEL ARROZ... Nueva York, 7 de octubre.—El mercado de azucar para entregas futuras se ha cerrado hoy firme y sin cambio...

ANUNCIOS CLASIFICADOS

SE VENDEN FINCAS Y TERRENOS

GANGA SE VENDE. Una hermosa casa de 2 pisos con 767 m. c. de terreno, en la calle Dominga...

VERDADERA OPORTUNIDAD Se venden en la Calle Comercial y a unos cien metros desde el mercado, tranvia, y escuela, una finca moderna...

SE VENDE. Casa y solar, una residencia esplendida, 1318 Pennsylvania, cerca a la Salle y Sta. Escolastica...

CON \$19,000 se puede comprar la residencia en la Calle Robert No. 90, Solo el lote que mide 1,800 m. c. vale esta cantidad...

UN HOGAR AL ALCANCE DE TODOS Para la familia que desea el Dineo que Emplee en Pago Mensual...

GANGA EXCEPCIONAL

SE VENDE Una parcela de terreno de 3,100 m. c., con un gran camarin de materiales fuertes de primer grupo...

POR QUE PAGAR MAS?

No solo se ha conservado la calidad en alto grado, sino que la obra de mano se ha mejorado en todas las fases de su manufactura...

Un Nuevo...

[CONTINUACION DE LA PAG. 17] funcionamiento independiente de la voluntad o de la tension del conductor a tal extremo que pensamos...

Es una cosa sabida que una entrada de aire suplementaria en ciertos momentos aumenta, considerablemente el rendimiento de los motores a explosion interna...

SE VENDE. Un terreno de 400 m. c. con una casa de materiales fuertes de 2 pisos con garage...

SE VENDE. Un terreno en Punta, Sta. Ana, Manila, de 20,000 metros cuadrados. Ampliado en P89,140.00.

SE VENDE. Dos chalets, construidos en un terreno de 545 m. c. en la calle Looban Nos. 335 y 341 (Paco).

SE VENDE. Casa y solar, una residencia esplendida, 1318 Pennsylvania, cerca a la Salle y Sta. Escolastica...

SE VENDE. Terrenos en lotes de 500 a 1,000 metros cuadrados cerca de la Rotonda de Sta. Mesa.

SE VENDE MUY BARATO. Un terreno de 4602 metros cuadrados con 14 accesorias en la Calle Tayabas esquina Manuguit...

GANGA EXCEPCIONAL

SE VENDE Una parcela de terreno de 3,100 m. c., con un gran camarin de materiales fuertes de primer grupo...

POR QUE PAGAR MAS?

No solo se ha conservado la calidad en alto grado, sino que la obra de mano se ha mejorado en todas las fases de su manufactura...

Un Nuevo...

[CONTINUACION DE LA PAG. 17] funcionamiento independiente de la voluntad o de la tension del conductor a tal extremo que pensamos...

Es una cosa sabida que una entrada de aire suplementaria en ciertos momentos aumenta, considerablemente el rendimiento de los motores a explosion interna...



Juan Bennett y John Holiday, en la pelicula 'Weeks Ends Only' que se exhibe actualmente en el Teatro Metropolitan.

AUTOMOVILES

GANGA SE VENDE. Un Whippet turismo por \$150.00 solamente. Este coche esta en excelentes condiciones...

SE VENDE. Un "White" Truck verdadero de segunda mano, usado solamente en Manila, apropiado para caña-dulce...

MISCELANEA

SE VENDE. Un piano marca GROTRIAN-STEINWEG, No. 2. Dirijase al 1075 Arlegui, Quiapo, Manila.

PUNTAS DE CAÑA-DULCE Y MOLINOS DE VAPOR Se venden "semillas" y puntas de caña-dulce de las variedades Java (P.O.J. 2873)...

ATENCIÓN CHINELEROS Y FABRICANTES DE SUECOS Materiales en Retazos Pana-surido 6" a 18"

GRAN OPORTUNIDAD El solar de 1,400 m. c. en la Calle Forbes esquina Dapitan apropiado para hermosa residencia...

GANGA EXCEPCIONAL

SE VENDE Una parcela de terreno de 3,100 m. c., con un gran camarin de materiales fuertes de primer grupo...

POR QUE PAGAR MAS?

No solo se ha conservado la calidad en alto grado, sino que la obra de mano se ha mejorado en todas las fases de su manufactura...

Un Nuevo...

[CONTINUACION DE LA PAG. 17] funcionamiento independiente de la voluntad o de la tension del conductor a tal extremo que pensamos...

Es una cosa sabida que una entrada de aire suplementaria en ciertos momentos aumenta, considerablemente el rendimiento de los motores a explosion interna...



Juan Bennett y John Holiday, en la pelicula 'Weeks Ends Only' que se exhibe actualmente en el Teatro Metropolitan.

MISCELANEA

PIANO SE VENDE. Un piano de acreditada marca, a precio de ganga. Esta en buen estado de uso...

SE VENDE. Un negocio lucrativo de Automobili Supply con Plantas Completas de Vulcanizacion de gomas...

MISCELANEA

SE VENDE. Un piano marca GROTRIAN-STEINWEG, No. 2. Dirijase al 1075 Arlegui, Quiapo, Manila.

PUNTAS DE CAÑA-DULCE Y MOLINOS DE VAPOR Se venden "semillas" y puntas de caña-dulce de las variedades Java (P.O.J. 2873)...

ATENCIÓN CHINELEROS Y FABRICANTES DE SUECOS Materiales en Retazos Pana-surido 6" a 18"

GRAN OPORTUNIDAD El solar de 1,400 m. c. en la Calle Forbes esquina Dapitan apropiado para hermosa residencia...

GANGA EXCEPCIONAL

SE VENDE Una parcela de terreno de 3,100 m. c., con un gran camarin de materiales fuertes de primer grupo...

POR QUE PAGAR MAS?

No solo se ha conservado la calidad en alto grado, sino que la obra de mano se ha mejorado en todas las fases de su manufactura...

Un Nuevo...

[CONTINUACION DE LA PAG. 17] funcionamiento independiente de la voluntad o de la tension del conductor a tal extremo que pensamos...

Es una cosa sabida que una entrada de aire suplementaria en ciertos momentos aumenta, considerablemente el rendimiento de los motores a explosion interna...

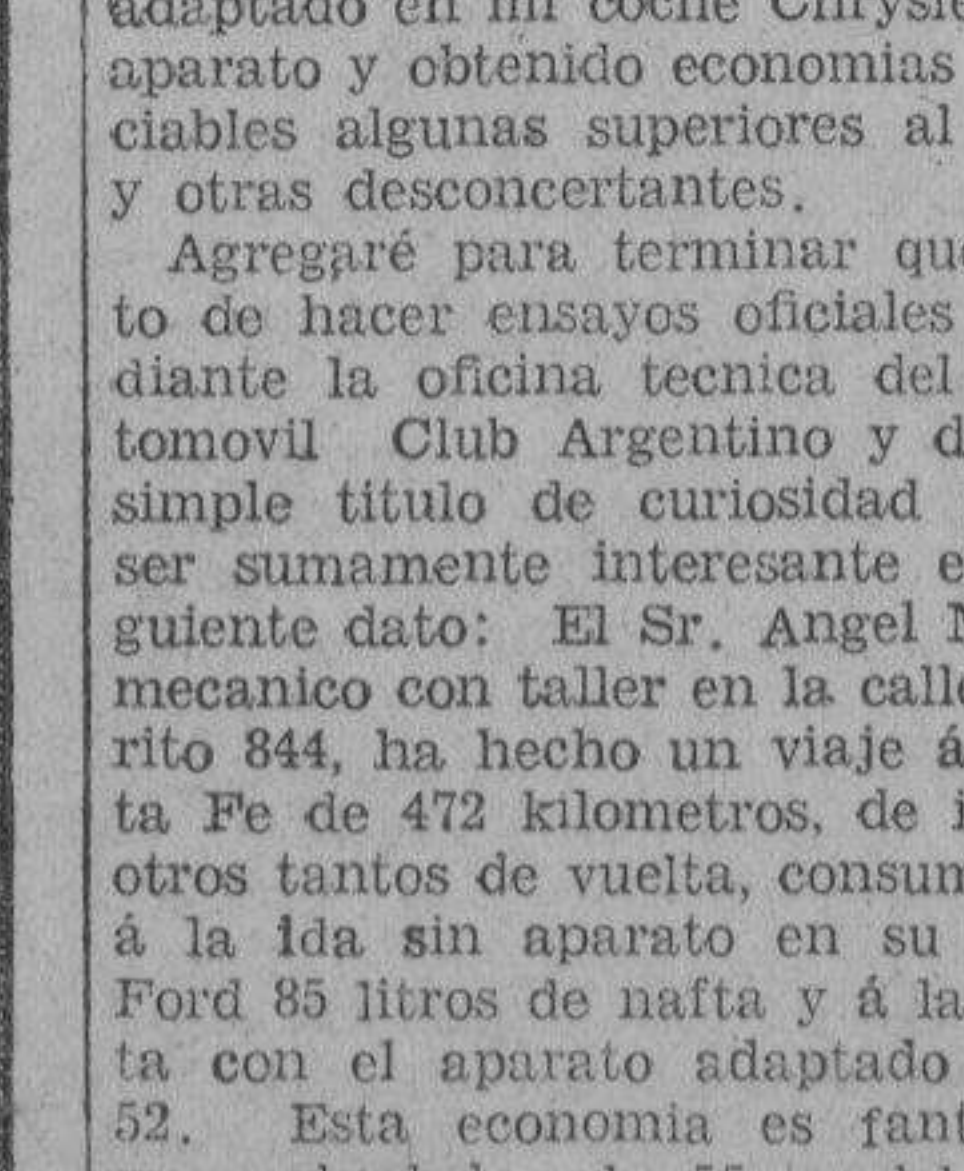

Juan Bennett y John Holiday, en la pelicula 'Weeks Ends Only' que se exhibe actualmente en el Teatro Metropolitan.

SE ALQUILAN

SE ALQUILA. Casa 709 San Marcelino de seis cuartos y dos baños arriba, sala, comedor, cocina, cuarto, bajos y garage...

SE ALQUILA. Accesorias de primera clase No. 1334-B Oroquieta, Division de Concreto, baño de primera en los altos...

SE ALQUILAN. En una residencia española, bonitas habitaciones, baño moderno con agua caliente...

SE ALQUILA. Local independiente para Bufe. Muy cerca de los Juzgados - Calle Magallanes No. 19 Intramuros.

SE ALQUILA. Por \$45.00 una casa con 3 cuartos, sala, comedor, baño, garage aparte y letrina para los criados...

SE ALQUILA. Precio módico por habitaciones la casa No. 327 Raon. Razon: en la misma.

SE ALQUILA. La casa No. 540 de la Calle Sales, esquina Raon y Padre Gomez - es espaciosa y bien ventilada...

SE ALQUILAN. Grandes accesorias con todas las comodidades modernas, cerca de la Escuela Elemental Bonifacio...

BODEGA-SE ALQUILA POR 45c m. c.

UNA MAGNIFICA BODEGA DE CONCRETO con cerca de 1,500 metros cuadrados y BUEN PANTALAN O DESEMBARCADERO EN EL RIO PASIG...

RAZON-AYALA Y CIA.

SE PONE en conocimiento de los Sres. Socios, que para conmemorar la fiesta de la Raza, el dia 12 del actual, a las nueve de la noche...

AVISO

SE ORDENA que el referido Federico Dy Sanco, sea citado mediante publicacion de esta orden en el periodico "La Vanguardia"...

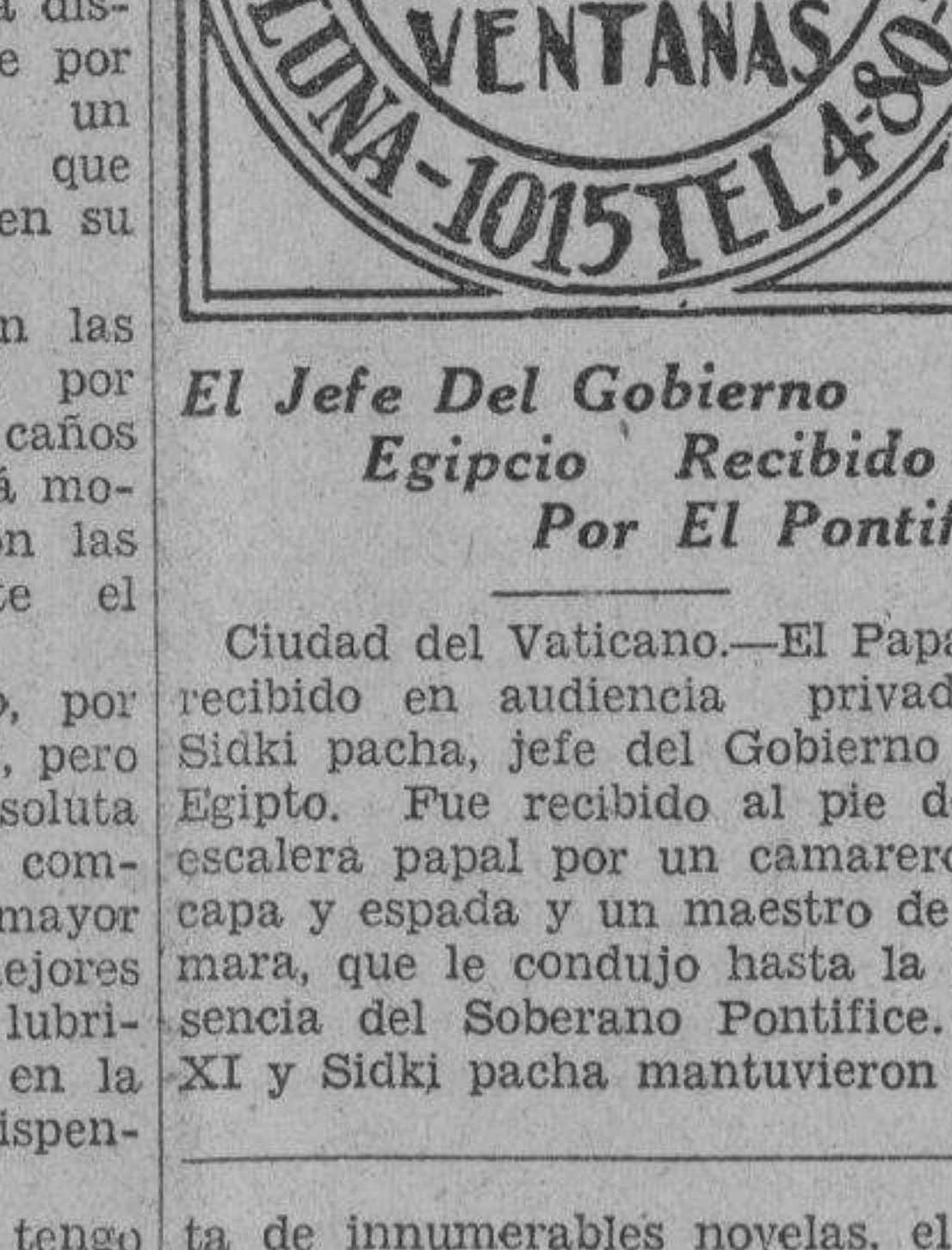

El Jefe Del Gobierno Egipto Recibido Por El Pontifice Ciudad del Vaticano. El Papa ha recibido en audiencia privada a Sidki pacha, jefe del Gobierno de Egipto.

SE ALQUILAN

SE ALQUILAN. A \$35.00 mensuales, accesorias recién construidas en la calle Cataluña, Nos. 426 y 428...

SE ALQUILA. Una espaciosa casa recién pintada, No. 118 Militar, Malate, con extenso jardín, garage y cuarto de criados...

SE ALQUILA. En la playa de Pasay, Salud 4, dos casas "Apartments" recién construidas...

SE ALQUILAN las accesorias Nos. 609 y 681 Legarda, Sampaloc por \$50.00 y \$30.00 respectivamente.

SE ALQUILA. La casa de dos pisos No. 119 Calle Cortada, Ermita. Tiene 3 dormitorios, comedor y cocina...

ALTO DE SANTA MESA. Residencia; espaciosa, confortable, solar extenso, cerca tranvia, esquina Calle Santol, 4 dormitorios, comedor, 2 salas, 2 baños...

SE ALQUILA. Edificio de cemento de 3 pisos situado en la calle Salazar No. 401, esquina Ongpin. Los bajos utilizan para tienda, panaderia, etc.

SE ALQUILAN. Grandes accesorias con todas las comodidades modernas, cerca de la Escuela Elemental Bonifacio...

BODEGA-SE ALQUILA POR 45c m. c.

UNA MAGNIFICA BODEGA DE CONCRETO con cerca de 1,500 metros cuadrados y BUEN PANTALAN O DESEMBARCADERO EN EL RIO PASIG...

RAZON-AYALA Y CIA.

SE PONE en conocimiento de los Sres. Socios, que para conmemorar la fiesta de la Raza, el dia 12 del actual, a las nueve de la noche...

AVISO

SE ORDENA que el referido Federico Dy Sanco, sea citado mediante publicacion de esta orden en el periodico "La Vanguardia"...



Para ECONOMIA y SEGURIDAD los CAMIONES PIERCE-ARROW siempre han ido a la cabeza de los demás!

JUDICIALES

ESTADOS UNIDOS DE AMERICA ISLAS FILIPINAS EN EL JUZGADO DE PRIMERA INSTANCIA DE MANILA SALA V

Habiendose presentado el dia 29 de Septiembre, 1932 un documento que se dice ser la ultima voluntad y testamento de Carlos Camus y habiendose presentado una solicitud al Juzgado pidiendo la legalizacion del mismo...

En el dia y hora señalados para la vista de dicha solicitud cualquier persona interesada podrá comparecer para impugnar de palabra o por escrito la legalizacion de la citada ultima voluntad...

Publiquese este aviso de señalamiento por tres semanas consecutivas en "La Vanguardia", periodico de circulacion general en la Ciudad de Manila, I. F.

ESTADOS UNIDOS DE AMERICA ISLAS FILIPINAS JUZGADO DE PRIMERA INSTANCIA DE MANILA SALA V

INTESTADO de la finada ROSARIO BECH y ROCHA ORDEN Habiendose presentado por Francisco Bech y Carmen Rocha y Peyreya una solicitud de fecha 19 de Septiembre de 1932...

Publiquese esta orden por tres semanas consecutivas, una vez a la semana, en el periodico La Vanguardia para conocimiento publico.

ESTADOS UNIDOS DE AMERICA ISLAS FILIPINAS JUZGADO DE PRIMERA INSTANCIA DE MANILA SALA VI

INSOLVENCIA INVOLUNTARIA de F. DY SANCO S. EN C. y FEDERICO DY SANCO. Civil No. 42781 ORDEN Vista la solicitud jurada de Idefonso Estrada, Mateo Parco Tan Eng Tack y Uy Ching Ti...

SE ORDENA que el referido Federico Dy Sanco, sea citado mediante publicacion de esta orden en el periodico "La Vanguardia"...

ESTADOS UNIDOS DE AMERICA ISLAS FILIPINAS JUZGADO DE PRIMERA INSTANCIA DE MANILA SALA VI

INSOLVENCIA INVOLUNTARIA de F. DY SANCO S. EN C. y FEDERICO DY SANCO. Civil No. 42781 ORDEN Vista la solicitud jurada de Idefonso Estrada, Mateo Parco Tan Eng Tack y Uy Ching Ti...

SE ORDENA que el referido Federico Dy Sanco, sea citado mediante publicacion de esta orden en el periodico "La Vanguardia"...

SE ORDENA que el referido Federico Dy Sanco, sea citado mediante publicacion de esta orden en el periodico "La Vanguardia"...

SE ORDENA que el referido Federico Dy Sanco, sea citado mediante publicacion de esta orden en el periodico "La Vanguardia"...

SE ORDENA que el referido Federico Dy Sanco, sea citado mediante publicacion de esta orden en el periodico "La Vanguardia"...

SE ORDENA que el referido Federico Dy Sanco, sea citado mediante publicacion de esta orden en el periodico "La Vanguardia"...

SE ORDENA que el referido Federico Dy Sanco, sea citado mediante publicacion de esta orden en el periodico "La Vanguardia"...

SE ORDENA que el referido Federico Dy Sanco, sea citado mediante publicacion de esta orden en el periodico "La Vanguardia"...

SE ORDENA que el referido Federico Dy Sanco, sea citado mediante publicacion de esta orden en el periodico "La Vanguardia"...

SE DESEAN

JARDINERO JAPONES desea experiencia y trabajo para colocacion con trabajo para pormenores escribiendo a J. F. P. O. Box 872.

SE DESEA vender, hipoteca de 1540 hectareas esplendida hacienda en el barrio de Buntal, Ermita, Manila. Se desea vender por \$25,000 el 12% para 3 a 5 años...

SE ORNITA. Desea lecciones de solfeo y piano en su domicilio, precios razonables. Para mayores, dirijanse a M. M. - P. O. Box 872.

PUPILOS Comida muy casera y convencional. Se reciben bien pupilos desde \$25.00. Sano alojamiento, comida abundante. Para detalles, dirijase a Tel. entre 12 y 2 p. m. - 23-11-32.

Recompensa de P200 Irene Guanzon desahuciada de su residencia, abril 7, 1926. Cualquiera persona que pueda indicar el paradero de ella, recibirá dicha gratificación de P200. Se ruega escribir a la Oficina de la Vanguardia o al Sr. Eloy Ocampo, Angeles, Pampanga.

GOBIERNO MUNICIPAL DE TAAL PROVINCIA DE BATANGAS ISLAS FILIPINAS Oficina del Presidente

MATERIA: Subasta de la pesqueria de Pisipit y aguas de la Laguna de Taal. TIPO: P32-219.60 anual.

De acuerdo con las disposiciones del Act. 5.0 de la Ordenanza Municipal No. 3, serie de 1908...

Publiquese esta orden por tres semanas consecutivas, una vez a la semana, en el periodico La Vanguardia para conocimiento publico.

Publiquese esta orden por tres semanas consecutivas, una vez a la semana, en el periodico La Vanguardia para conocimiento publico.

Publiquese esta orden por tres semanas consecutivas, una vez a la semana, en el periodico La Vanguardia para conocimiento publico.

Publiquese esta orden por tres semanas consecutivas, una vez a la semana, en el periodico La Vanguardia para conocimiento publico.

Publiquese esta orden por tres semanas consecutivas, una vez a la semana, en el periodico La Vanguardia para conocimiento publico.

Publiquese esta orden por tres semanas consecutivas, una vez a la semana, en el periodico La Vanguardia para conocimiento publico.

Publiquese esta orden por tres semanas consecutivas, una vez a la semana, en el periodico La Vanguardia para conocimiento publico.

Publiquese esta orden por tres semanas consecutivas, una vez a la semana, en el periodico La Vanguardia para conocimiento publico.

Publiquese esta orden por tres semanas consecutivas, una vez a la semana, en el periodico La Vanguardia para conocimiento publico.

Publiquese esta orden por tres semanas consecutivas, una vez a la semana, en el periodico La Vanguardia para conocimiento publico.

Publiquese esta orden por tres semanas consecutivas, una vez a la semana, en el periodico La Vanguardia para conocimiento publico.

Publiquese esta orden por tres semanas consecutivas, una vez a la semana, en el periodico La Vanguardia para conocimiento publico.

M.E.C.D. 2016