



# HOJA DEL LUNES

DEPOSITO LEGAL: B. 9.703-1958

EDITADA POR LA ASOCIACION DE LA PRENSA Red. y Admón.: Rambla de Cataluña, 10, 4.º - Tel. 231-51-04

**NOVIOS**  
Para ALFOMBRAS  
UNA CASA, UN GRAN SURTIDO, TODOS LOS PRECIOS

*Presas*

CUCURULLA, 9 (final Avenida Puerta del Angel)

## ESTANCIA DEL VICEPRESIDENTE DEL GOBIERNO EN ANDALUCIA



El vicepresidente del Gobierno, capitán general Muñoz Grandes, presidió en Utrera una concentración de ex combatientes andaluces de la División Azul, que tuvo lugar en el Teatro Triunfo de aquella ciudad, de la cual don Agustín Muñoz Grandes ha sido nombrado hijo adoptivo. La presente nota gráfica recoge un momento de dicho acto. — (Foto Cifra)

### Distinción a un general

Sevilla, 3. — El vicepresidente del Gobierno, capitán general Muñoz Grandes, ha impuesto la Gran Cruz de la Orden del Yugo y las Flechas al teniente general Cuesta Monereo.

Después de la lectura del decreto por el que se concede la condecoración, el gobernador civil, señor Utrera, pronunció unas palabras destacando los méritos del condecorado.

El vicepresidente del Gobierno le impuso la condecoración entre los aplausos de los asistentes y el teniente general Cuesta dio las gracias, en sentidas palabras.

Finalmente el señor Muñoz Grandes pronunció unas palabras de felicitación al condecorado y emprendió viaje hacia Jerez. — Cifra.

### Visita a la Feria jerezana

Jerez de la Frontera, 3. — El vicepresidente del Gobierno, capitán general Muñoz Grandes, ha llegado a esta ciudad en visita particular a la Feria jerezana.

Le acompañan su esposa y las autoridades provinciales de Sevilla. — Cifra.

### Regreso a Sevilla

Jerez de la Frontera (Cádiz), 3. — El vicepresidente del Gobierno, capitán general don Agustín Muñoz Grandes, que asistió a la corrida de toros, donde fue aclamado por el público, emprendió viaje de regreso a Sevilla a las nueve menos cuarto de esta noche. — Cifra.

## Clausura del VII Congreso Eucarístico Regional, en Belmonte (Cuenca)

ASISTIO EL SEÑOR FRAGA IRIBARNE, QUIEN PRONUNCIÓ UN BRILLANTE DISCURSO EN UN ACTO DEDICADO A FRAY LUIS DE LEÓN

Belmonte (Cuenca), 3. — Con motivo de la clausura del VII Congreso Eucarístico Regional se han celebrado diversos actos, entre los que hubo un desfile de carrozas y una misa dedicada a los niños. Más tarde tuvo lugar una procesión eucarística, en la que figuraba el Santísimo sobre artística carroza, presidiendo el obispo de Cuenca, Ayuntamientos de Belmonte y Cuenca, bajo mazas; Diputación Provincial en pleno, gobernadores civil y militar de Cuenca, alcalde de Belmonte, presidente de la Audiencia Territorial de Albacete y otras autoridades.

Cuando la procesión llegó a la tribuna instalada en la plaza principal acababa de llegar a ella, procedente de Madrid, el ministro de Información y Turismo, señor Fraga Iribarne, acompañado del director general de Empresas y Actividades Turísticas y del de Bellas Artes. Ante un altar ofició una misa el obispo de la diócesis, quien pronunció unas palabras agradeciendo al señor Fraga Iribarne su asistencia a este acto. También agradeció la colaboración prestada por el Ministerio de Educación Nacional y por las autoridades provinciales y locales. Pronunció una homilía el padre Rafael Cambell. — Cifra.

### ACTO LITERARIO EN MEMORIA DE FRAY LUIS DE LEÓN

Belmonte (Cuenca), 3. — Después del solemne pontifical oficiado por el obispo de la diócesis, doctor Rodríguez Díaz, presidido por el ministro de Información y Turismo, quedó clausurado el Congreso Eucarístico Regional.

Se celebró un banquete al que asistieron, junto con el ministro, los directores generales de Bellas Artes, Arquitectura, Empresas y Actividades Turísticas, señor obispo y otras autoridades civiles y militares.

Terminada la comida, en el patio del castillo y en una tribuna levantada al efecto, tomaron asiento las autoridades asistentes. Hizo uso de la palabra el vicerrector de la Universidad de Salamanca, quien en nombre de la misma, agradeció este homenaje que se rendía a Fray Luis de León, en su pueblo natal, haciendo votos para que el espíritu del insigne agustino reviva y se extienda.

El Padre Félix García, agustino, comenzó sus palabras con una exposición de los elogios que escritores y sabios habían dedicado a Fray Luis de León, que es el prototipo del escritor perfecto y definitivo, al igual que Santa Teresa. En Belmonte, dijo, encontró Fray Luis el reposo para sus días ajetreados, aquí se hizo su personalidad. A continuación el escritor don Pedro Lorenzo, hizo mención, de los errores existentes sobre la ciudad natal de Fray Luis y afirmó que, sin duda de ninguna clase, el célebre agustino nació en Belmonte. Propuso que la localidad debería llevar el nombre de Belmonte de Fray Luis, pues es cierto que esta es su patria chica.

Rogó al señor alcalde que aparte del museo existente en la casa donde nació Fray Luis se instale en esta villa una biblioteca y un edificio museo dedicado al ilustre escritor.

### Brillante discurso del señor Fraga Iribarne

El señor Fraga Iribarne resumió los parlamentos pronunciados con el siguiente discurso:

«Constituye para mí un honor — comenzó diciendo — cerrar este acto literario que ha tenido como fin la exaltación de

la figura de Fray Luis de León. Verdadero hombre de su tiempo, Fray Luis de León sintió una gran curiosidad por todas las ramas del saber. La música, la poesía, las matemáticas, la astrología, la medicina y, sobre todo, la teología, las lenguas y la sagrada escritura fueron el amplio campo de estudio, sobre el que se volcó con entusiasmo. Unido a la universidad durante casi toda su vida, su mente ávida, su espíritu valiente, buscó siempre la verdad y lo nuevo.»

Pasó revista seguidamente a las características de la obra literaria de Fray Luis de León, destacando la armonía y el equilibrio que trascienden de su obra poética, así como la sinceridad, que aparece como otra de las notas predominantes de su creación literaria.

«Uno de los aspectos más interesantes de la vida de Fray Luis — añadió — lo constituye su vida interior. Algunos autores han pretendido afirmar que esta no es más que una pura contradicción. Nada más lejos de la realidad. En la vida interior de Fray Luis se da una integración de dos aspectos que a primera vista son irreconciliables: la propensión a la lucha y el anhelo de paz. Pero de la aparición de estos dos aspectos no debe concluirse que exista algo contradictorio e inexplicable en su personalidad.

«La vida de Fray Luis, por otra parte, se halla inmersa en uno de los períodos más sobresalientes e interesantes de la historia de nuestro país. Así, en el plano político — añadió el ministro — Carlos V aparece en la cumbre de su poder ensayando la implantación de una forma política, el imperio universal, en un monumento en que la sociedad europea, influida por las nuevas corrientes individualistas, reacciona contra todo sistema político que pretenda imponer un régimen de unidad religiosa, cultural y política. España se aferra a mantener a todo precio esta unidad y por ello entra en conflicto con la naciente Europa moderna. Fray Luis vive también bajo el gobierno de Felipe II en el que España dominadora acaudilla el movimiento católico en Europa y lleva a cabo una labor cultural magnífica en América y Asia.»

«Después de recordar los elogios tributados a Fray Luis de León por las principales figuras de la literatura española, el señor Fraga Iribarne continuó diciendo: «Recordar el pasado y los hombres que han forjado la personalidad histórica y cultural española es acrecentar nuestras fuerzas para el futuro. Además, es justo este homenaje nacional, en el que se han reunido hombres tan destacados de las más variadas ramas del saber, y que haya sido elegido Belmonte, lugar en donde Fray Luis vio la luz por primera vez, para llevarlo a cabo. Su magnífico escenario, el castillo Alcazar de los Pachecos, en donde se han desarrollado los actos, y la hermosa colegiata, constituyen un exponente de lo que fue este pueblo en tiempo del maestro Luis.»

«Pero mis palabras — terminó diciendo — no son sólo un recuerdo para la figura de Fray Luis. Hoy estamos en la coyuntura de dar un perfil mejor a todas las regiones y comarcas de la patria. Belmonte, por su presencia en nuestra historia y su riqueza monumental, es ejemplo vivo de ese espíritu español que perecedero que inspira hoy nuestros afanes de superación.»

Todos los oradores fueron largamente aplaudidos. — Cifra.

## Regresa a su país la misión aeronáutica francesa

Ha sido huésped de honor de la Academia General del Aire

Santiago de la Ribera (Murcia), 3. — La misión de la Escuela del Aire francesa que, presidida por su director, general Rouquette, e integrada por ocho profesores de dicho centro y cuarenta alumnos de último año de carrera, ha sido huésped de honor de la Academia General del Aire, adonde vinieron en visita de cortesía y en viaje de estudios el pasado día 30 de abril, ha partido hoy a bordo de dos aviones de las Fuerzas Aéreas francesas con destino a Salon-Provence, departamento de Bocas del Ródano, en la costa meridional de Francia, donde tiene su sede la Escuela.

Durante la mañana de hoy los alumnos franceses asistieron primeramente a la misa que para las fuerzas de la Academia General del Aire se ofició en la plaza de armas y durante la cual la banda de música inter-

pretó, en honor de los visitantes, diversas composiciones de Masenet. Después se dedicaron a la práctica de deportes náuticos en el Mar Menor y, más tarde, almorzaron.

El general Rouquette ha hecho grandes elogios de la disciplina de la Academia General del Aire española, así como de su director, coronel Bengoechea, mostrándose muy satisfecho de su visita. Agregó que todo ello servirá para estrechar aún más los lazos de amistad entre los dos países. Antes de la partida de la Misión militar francesa le fue hecha entrega al general Rouquette de una placa de plata que contiene los escudos en esmalte de Francia y España y el emblema de la Academia General del Aire, así como diversos banderines, en recuerdo de su visita. — Cifra.

## Programa alemán de ayuda directa a Hispanoamérica

CREARA COOPERATIVAS AGRICOLAS

Los acuerdos afectan, de momento, a ocho países

Bonn, 3. — El Gobierno de Alemania Occidental ha puesto en marcha un programa de ayuda directa para la creación de cooperativas agrícolas en Hispanoamérica.

Los alemanes esperan que con el mismo se eleve el nivel de vida y detenga el creciente éxodo de la población hispanoamericana hacia las ciudades, donde con frecuencia se convierte en núcleos de disturbios políticos.

El anuncio del programa ha sido publicado en el «Boletín Oficial» del Gobierno alemán, en el que da cuenta también de que han sido firmados acuerdos especiales para el comienzo del programa de ayuda con los Gobiernos de Ecuador, Haití, República Dominicana, Perú, Guatemala, Costa Rica, El Salvador y Colombia. — EFE.

## El ministro de la Vivienda en Santander

Santander, 3.—El ministro de la Vivienda, señor Martínez Sánchez-Arjona, llegó a esta capital a las diez de la noche acompañado del director general de Urbanismo, secretario general técnico de su departamento y otros técnicos. En el hotel donde se hospeda fue recibido y cumplimentado por las primeras autoridades de la provincia, y acto seguido el ministro se retiró a descansar.

El señor Martínez Sánchez-Arjona permanecerá en la Montaña hasta la noche del martes, y desde mañana a primera hora se propone visitar los polígonos industriales y otras instalaciones relativas a su Departamento en Santander, Torrelavega, Cabezón de la Sal, Santoña y otras localidades de la provincia. — Cifra.

## Un diario inglés pide la suspensión de los premios «Formentor»

“Sería mejor para el mundo literario europeo”

Londres, 3. — «Sería mejor para la reputación de editores y novelistas — en verdad, para el mundo literario europeo en general — que las concesiones del premio «Formentor» fueran suspendidas», dice hoy en un editorial el diario «Sunday Telegraph».

El citado premio, como se sabe, acaba de concederse a una novela alemana. Para el dominical británico su institución «representa un intento de aplicar a la novela la tendencia de la venta internacional que ha contribuido a sostener la publica-

ción de libros grandes y serios con beneficio en una época de costes crecientes. Lo que es objetable — continúa diciendo el editorial — incluso risible es el método de selección y el comentarista describe luego la actuación del jurado como la de delegados de las Naciones Unidas discutiendo las quejas de un país subdesarrollado. El veredicto tiene poco valor como juicio literario y el modo de alcanzarlo es indigno, concluye diciendo el diario citado. — EFE.

una mujer que sabe cuidarse seduce con

**Uwe**  
crema para su cutis

**Hair Lac** para su peinado

**DENTICLOR** para sus dientes

**TP-4074**

es una nueva fibra?

**TP-4074**

es un detergente?

La Roma de ayer La Italia de hoy

Zoppas la industria electrodoméstica más potente de Italia

FRIGORIFICO

# ZOPPAS

### DISTRIBUIDORES AUTORIZADOS:

- CINE FOTO LAZARO - Tallers, 50 - Barcelona
- L. PAGES BOSCH - Pza. Gala Placidia, 26 - Barcelona
- RADIO CIUDAD - Avda. José Antonio, 606 - Barcelona
- RADIO AVENIDA - Paseo de Gracia, 76 - Barcelona
- POST 36 - Emancipación, 36 - Barcelona
- RADIO LUCARDA - Rbla. Cataluña, 8 - Barcelona
- COMERCIAL LAYETANA - Via Layetana, 180 - Barcelona
- RADIO FERNANDO - Fernando, 41 - Barcelona
- C.O.E.S.A. - Marqués del Duero, 71 - Barcelona
- RADIO UNIVERSIDAD - Rda. Universidad, 1 - Barcelona
- CALERO, S. A. - Rda. San Antonio, 1 - Barcelona
- CALERO, S. A. - Infanta Carlota 116 - Barcelona
- ELECTRODOMESTICA GAUSA - Batllori, 7 - Barcelona
- FALACIO DE LA RADIO - Rbla. Estudios, 126, prl. - Barcelona

- RADIO MARTIN - Ramblas, 111 (Galerías Manila) - Barcelona
- FERPA - Rbla. Cataluña, 75 - Barcelona
- ELECTRODOMESTICOS GOYA - Mayor Gracia, 48 - Barcelona
- COMERCIAL BUKER - Rosellón, 384 - Barcelona
- VIDOSA - Balmes, 367 - Barcelona
- COMERCIAL AMERICA - Rbla. S. José, 90 - Barcelona
- M.Y.B.S.E., Material Eléctrico - Almogavares, 233 - Barcelona
- TERVI, S. A. - Avda. Príncipe Asturias, 50 - Barcelona
- ELECTRODOMESTICOS FRI-TEL - P.º Maragall, 419 - Barna
- FERNANDO BESA - A. Mata, 3 - PUIGREIG
- I.P.A. - S. Olegario, 18 - SABADELL
- RADIO OLIVE - Industria, 414 - Barcelona
- BOHIGAS - Via Augusta, 121 - Barcelona
- GERSAN - Bailén, 109 - Barcelona
- GERSAN - Lafransa, 1 - Barcelona
- JOSE ESCLASANS - Aviñó, 60 - Barcelona

- JAICI - Joaquín Costa, 35 - Barcelona
- CASA MACIA - Rda. Queral, 9 - BERGA
- E. ESPANOL - A. Clavé, 68 - GRANOLLERS
- RAMON SOLSONA - Pza. Pilar, 3 - IGUALADA
- PEDRO TAULER - Bollaire, 8 - MALGRAT
- RADIO ESCALE - Carretera Berga - MANRESA
- R. PUJOL FIGUERAS - Real, 428 - MATARO
- FERRERIA MORA - Berenguer III, 38 - MOLLET
- JAI ME GAI - José Antonio, 4 - SAN JUSTO DESVERN
- VDA. VICENTE SALES - Mayor, 15 - SITGES
- VIFRA - San Sebastián, 8 - SITGES
- J. HUMET - Portal San Jorge, 37 - TARRASA
- CAYETANO TRENCHS - Héroes de Codo, 512 - TARRASA
- SANTA-CANA - Mayor, 14 - TARRASA
- SINTONIA - Pza. Caudillo, 18 - VICH
- ALMACENES OLIA - Rbla. Caudillo, 24 - VILLANUEVA
- GELTRU

# Bula de erección de la diócesis de Madrid - Alcalá al rango de archidiócesis

## QUEDA SUBORDINADA DIRECTAMENTE A LA SANTA SEDE SIN ASIGNARSELE OBISPOS SUFRAGANEOS

### El nuncio de S. S. ofició un solemne te deúm con asistencia del ministro de Justicia y de las autoridades madrileñas

Madrid, 3. — En la santa iglesia catedral de Madrid se celebró, a las doce de esta mañana, un solemne acto oficiado por el nuncio de Su Santidad monseñor Riberi, en el que se ha leído la bula de erección de la diócesis de Madrid-Alcalá en archidiócesis, por la que se la separa de la jurisdicción de la de Toledo, subordinándola directamente a la Santa Sede y sin asignarle obispos sufraganeos.

El nuncio fue recibido por el obispo vicario capitular, doctor Lahiguera; obispos auxiliar de Madrid-Alcalá, doctor Ricote y vicario general castrense doctor Muñoz; deán, canónigos y cabildo catedralicio en pleno. Lo hicieron a continuación el ministro de Justicia, señor Iturmendi; director general de Asuntos Eclesiásticos, señor Puigdollers; capitán general de la Primera Región Militar, general García Valiño; alcalde, conde de Mayalde, y presidente de la Diputación Provincial, marqués de la Valdavia, y otras autoridades civiles y militares entre las que figuraban los miembros de la Corporación Municipal.

Asimismo figuraba el abad de la santa iglesia magistral de Alcalá de Henares, doctor Doro-teo Fernández Ruiz, y el primer teniente de alcalde del Ayuntamiento de Alcalá, don Ramón Gavina, que representaban, respectivamente, al clero y al pueblo de la ciudad de Henares. El nuncio penetró en el templo bajo palio y a continuación y precedidos por los maceros de la villa, lo hicieron el capitán general de Madrid y el alcalde y el presidente de la Diputación Provincial. El tem-

plo aparecía iluminado y lleno de fieles.

El nuncio ocupó un trono situado al lado del Evangelio y, frente a él, al lado de la Epístola, los obispos y autoridades eclesiásticas. En lugar preferente se situaron las autoridades civiles, militares, municipales y provinciales.

#### Firma y sellado del documento

Pocos minutos después de las doce le fue presentada al nuncio la bula, que fue leída en latín y en castellano.

A continuación se procedió a la lectura del decreto por el que se otorga la referida bula y a la firma y sellado del documento. En primer lugar, el nuncio y autoridades eclesiásticas y, a continuación, el ministro de Justicia, el director general de Asuntos Eclesiásticos, el capitán general de la Primera Región Militar, el alcalde de Madrid y el presidente de la Diputación.

A continuación se dio lectura a un telegrama del arzobispo electo de Madrid-Alcalá emitido desde Zaragoza, con el que se adhiere al solemne acto religioso.

Investido con mitra y báculo el nuncio de Su Santidad ha impartido la bendición papal y ofició un solemne te deúm en acción de gracias. En el atrio de la iglesia catedral fue despedido por las autoridades asistentes. — Cifra.

#### Monseñor Morcillo se despide de la archidiócesis de Zaragoza

Zaragoza, 3. — Esta mañana, y ante el altar mayor de la basílica del Pilar, el arzobispo doctor Morcillo ofició solemne pontifical para despedirse oficialmente de la archidiócesis.

A su llegada, el prelado fue recibido por el cabildo en pleno. En el ofertorio el arzobispo pronunció el sermón de despedida. — Cifra.

**TELEVISORES**

**60 MESES PLAZO**      **325 PTAS. AL MES**

ENTRADA MINIMA (tras periodo de prueba)

**2 AÑOS GARANTIA TOTAL**

TELF. 242-19-25      Mañanas y noches, 9 a 11  
Tardes, de 2 a 6

**LLAME HOY Y LO TENDRA MAÑANA**

### EL CAMINO QUEDA ATRAS

## UN MAESTRO DE PERIODISTAS

Un despacho poco cuidado en su confort y su elegancia, pero muchos libros, muchos papeles y muchas cuartillas en espera de llenarlas con ideas y frases, para ir directas a la imprenta y, después, al público, en las hojas volanderas de «La Almudayna». El director, febril, angustiado por las manecillas del reloj que avanzaban a velocidad inconcebible, sudoroso por el trabajo inmenso de llenar cuartilla tras cuartilla para dar forma y fondo a un discurso, pronunciado, momentos antes, por el prohombre del partido conservador, escuchado, sin taquigrafía, tomadas unas notas y confiándose en su memoria, corre la pluma sobre el papel con vertiginosa rapidez, porque se esperaba en las cajas el original. La presencia del eminente político de Mallorca no interrumpió el trabajo manual e intelectual del director. Las cuartillas pasaban del escritor al político. Este aprobaba y el otro escribía. Los conceptos hablados eran exactos a los escritos. Los personajes: Antonio Maura y Miguel de los Santos Oliver. Político eminente y periodista insignie. La escena en Palma de Mallorca, donde habían nacido los dos.

En el Teatro Principal de Palma, el día 29 de mayo de 1881, se celebraba un homenaje a Calderón de la Barca, con un certamen organizado por el Instituto Balear. Se presentó a recoger el primer premio por una biografía del homenajeado, un adolescente, que también recogió otro premio por un soneto. Era un joven de diecisiete años, desconocido, que se llamaba Miguel de los Santos Oliver, nacido en Campanet el 4 de mayo de 1864, ahora hace cien años. Después de su triunfo y haber publicado artículos y versos en los periódicos locales, se trasladó a Barcelona para estudiar la carrera de Derecho, entablando amistad con Mariano Aguiló, José Izart, Francisco

Mateu, Narciso Oller y otros destacados escritores, ampliando sus colaboraciones en publicaciones catalanas y castellanas, dándose a conocer y admirar. El amor a la patria chicca lo lleva nuevamente a Palma, tomando la dirección de «La Almudayna» desde 1887 hasta 1905, donde lo encontramos redactando el discurso de su paisano Antonio Maura. Su labor se consagra a escribir, además del periódico, algunos días integros, libros de poesías, biografías, historia, políticos, sin ser político, y sociales. La gama de su ingenio se derrama en los múltiples temas del insigne escritor. Sin dejar la dirección de su periódico, en 1898 viene a Barcelona y cubre la secretaría del Ateneo Barcelonés y entra de redactor en «Diario de Barcelona», encargándose de la dirección poco tiempo después. Sale del diario decano, con una firma consolidada, y entra en «La Vanguardia», resaltando su personalidad en el periódico, que llega, al poco tiempo, a dirigir, mostrándose un periodista ciudadano del mundo. Entra en la sección arqueológica del Instituto de Estudios Catalans, y su nombre, por su pluma, va escalando puestos de prestigio. Se le nombra presidente de la Asociación de la Prensa y del Ateneo Barcelonés. En Cataluña, en el resto de España y en el resto del mundo, Miguel de los Santos Oliver destaca su inteligencia de periodista, su profundidad de escritor y su exquisitez de poeta.

Como hombre, su biografía se reduce a la bondad, como en su obra. Enferma de cruel dolencia, que su inteligencia sabe que es mortal, y tras el martirio de días, semanas y meses, sufridos con la sonrisa en los labios y el humorismo en las frases, entrega su alma a Dios, el día 9 de enero de 1920, el hoy casi olvidado maestro de periodistas Miguel de los Santos Oliver.

Santiago IBERO

### Homenaje de la Organización Juvenil a la Marina española

San Fernando, 3. — Esta mañana, en el Centro de Instrucción de Marinería, la Organización Juvenil ha rendido un homenaje a la Marina española, asistiendo, con el capitán general del Departamento, varios almirantes y jefes de Marina, así como las autoridades civiles y jerárquicas. Después de una misa de campaña, un cadete de la centuria hizo entrega de la ofrenda al capitán general, consistente en un pergamino en el que figura una patriótica dedicatoria del mismo. — Cifra.

### Tenerife conmemora una señalada efemérides

La del 470 aniversario de su incorporación a Castilla

Santa Cruz de Tenerife, 3. — Se ha conmemorado hoy la fecha fundacional de la ciudad por el adelantado don Alonso Fernández de Lugo así como los 470 años de incorporación de Tenerife a la corona de Castilla.

Se ha celebrado una procesión cívico-militar con asistencia de las primeras autoridades, figurando en la comitiva la Cruz de la Conquista y el pendón de la ciudad. En otra presidencia, marchaba el cuerpo consular en pleno.

En la parroquia matriz de Nuestra Señora de la Concepción se celebró solemne misa cantada por la Coral de Cámara de Canarias durante la cual el prelado de la diócesis pronunció una brillante oración sagrada en exaltación de la Santa Cruz en relación con la señalada efemérides.

Después la comitiva regresó a las Casas Consistoriales y las fuerzas de Infantería que rindieron honores desfilaron ante las autoridades. Finalmente, se celebró una brillante recepción en el Ayuntamiento. — Cifra.

### NUESTROS COLABORADORES

# Habanera, X

por JUAN APARICIO

Sobre la alicantina Torreveja que habla un castellano sesante no se ha arriado nunca la bandera melódica de la habanera, enarbolada ante su bahía la enseña nacional de los cubanos con estrella de soledad y de libertad. Junto al confin idiomático torrevejense, donde principia la lengua lemosina de Cataluña, al lado de la desembocadura del río Segura en la prehistórica y pinariega Guardamar, merced a los pactos hispano-americanos, se está irguiendo encima del orondo monte Moncayo la esbelta torre metálica, a tramos blancos y rojos, más esbelta que el conjunto de la torre Eiffel, del proyecto Conny L. F. para observaciones cósmicas y aeronavales.

Este contraste y apareamiento de los dos emblemas, dentro de un sincretismo munital que se produce en España, tampoco puede extrañar en la española Barcelona, donde la VI Flota de los Estados Unidos es familiar en su puerto mediterráneo y en su vida cotidiana y donde la isla de Cuba ha penetrado nostálgicamente en la ciudad y en el litoral catalán, dejando un poso de poesía y de añoranza. Al celebrarse este año el décimo Certamen de Habaneras de Torreveja se debe ofrecer un homenaje a su prosapia catalana, aunque hayan sido los marinos del pueblo de Alicante los que llevaron y trajeron tela plana de su provincia a las Antillas del Caribe a cambio de un cargamento de madera de caoba y de canciones eróticamente candorosas en sus viajes de retorno.

Como los marineros iban a la Habana, a Santiago, a Matanzas o a Manzanillo para ahorrarse cuatro cuartos, tras su navegación de un semestre, y casarse en seguida, a esta rítmica canción, mezclada a su pacotilla, con el simple compás humano de dos por cuatro, semejante a la sístole y a la diástole del corazón, yo la defini cual una canción nupcial, epitalámica y casamentera. He visto una aheñi fotografía del postre velero que traficaba entre los puertos del sudeste español y el último Ultramar perdido por los españoles, posando sobre la cubierta del bergantín, que había sido rosa, alrededor del capitán con bigotes canosos y sotabarba, un rol de tripulantes audaces y con rostro pánico, cuales herederos y paisanos del dios pagano, en medio de los que destacaba el torrevejense don José Castell, mozo piloto entonces y que ahora rememora en el casino sus singluras.

No sólo la Trasatlántica, con raigambre barcelonesa, sino cada ensenada de la costa catalana habían participado en el constante periplo hacia la isla de Cuba, regresando mosén Jacinto Verdader con la inspiración de su «Atlántida» y los lobos de mar de la Costa Brava con un retintín habanero de pájaros exóticos, lánguidas mulatas, hamacas y sones, que desleían en el ron hirviente y azucarado de su «crema». Antes de que ese

hechizo tropical y criollo se evaporara, desvaneciéndose los vestigios sonoros de una auténtica evocación, puesto que los cantores de habaneras que hubo de escuchar en una cena inolvidable al pie del castillo de Castelldefels más bien parecían escapadas del coro de una zarzuela madrileña, existió un mecenas reusense, editor con lujo, rumbo y garbo de un incitante «Album de Habaneras».

Bajo el aspecto de una caja de puros, don Alberto Puig Palau publicó en su editorial Barna un capricho de nabab, recogiendo en aquel libro primoroso el prólogo y las habaneras ensartadas por Néstor Luján, con transcripciones musicales de Xavier Montsalvatge y acuarelas de Prim, que presentaban el multicolor escenario remoto, exhumado en las tabernas, cafetines y chiringuitos de la Costa Brava. Se respiraban los vaguesos del tabaco habano y el vaho denso y dulzón de la caña en los ingenios después de la zafra, cuyos machetes mambises traspasaban la bruma del licor y el lejano mujerío, rodeado de negritos africanos y cotorras parlantes.

La estampa colonial, no abolida sentimentalmente con la Revolución de Fídel, hijo de gallegos y secundado por descendientes de catalanes, como los que colaboraron en la Alianza para el Progreso de Kennedy, se resumía en el ejemplar del Album que hace una década me entregó Puig Palau, invitándome a comer reunidos con el profesor Pericot y con el teólogo don Ramón Roguer, doctos los dos en múltiples y sutiles sabidurías. Recuerdo que la señora de la casa se sentía atraída a la sazón por las fascinantes civilizaciones del Nilo, queriendo visitar Egipto; pero yo tuve inmediatamente la intuición de que había de marcharse en sentido contrario, en la ruta colombiana hacia las Indias occidentales.

El resultado de este convivio catalán fue el primer Certamen de Habaneras, en el que se izó la bandera cubana que jamás se ha desarbolado del empuje lírico de Torreveja. La tradición casera y un tanto arrumbada de los «coricos» y de las habaneras musitadas al suave y lento acorde de las mecedoras, se reanimó de repente al conjuro dinámico de Cataluña, donde asimismo se estaba anquilosando o desapareciendo esa canción. En 1964 tendrá lugar el décimo certamen combinado con otro concurso internacional de compases y voces polifónicas, sobre las que destacará sobraneramente el cántico sentimental y humanístico de los novios y de los amorios en el allende. A esta cita de ternura y de emoción están invitados los promotores de Barcelona, Puig Palau, Luján, Montsalvatge y Prim, donde los torrevejenses ausentes de su pueblo se concentran en la Hermandad de la Barceloneta, que es también un cordial corazón emotivo.

1907 1964



Al cumplirse los 57 años de vida comercial al servicio de Barcelona, es un deber de cortesía dar las gracias públicamente a nuestros estimados clientes, amigos, proveedores y colaboradores que tanto nos han ayudado en recorrer este largo camino.

Uniéndonos a la reciente "CAMPAÑA DE APOYO Y ESTIMULO A LA INDUSTRIA NACIONAL", continuaremos ofreciendo a los MEJORES PRECIOS, las más acreditadas marcas de nuestra industria en Géneros de Punto, Camisería, Sastrería, Confecciones, Tejidos, Lencería, etc., que nada tienen que envidiar a la extranjera.

# CASA VILARDELL

## 57 AÑOS AL SERVICIO DE BARCELONA

Vía Layetana, 49 y 51  
Hospital, 36  
Mayor de Gracia, 17  
Pl. Universidad, 5

CONTINUA LA TRADICIONAL LIQUIDACION ANUAL EN

# GRIFE & ESCODA, S. L.

En la cual podrá Ud. adquirir un extenso surtido de artículos para su hogar

Así como para la industria hotelera a precios REBAJADISIMOS

APROVECHE LA OPORTUNIDAD

FERNANDO, 36 y 38

### INDEPENDIGESE

Y GANE 6.000 Ptas. mensuales, aprendiendo SERIGRAFIA, profesión nueva, fácil y de gran porvenir. PIDA FOLLETO GRATUITO y sin compromiso a: ACADEMIA MATER, Consejo de Ciento, 306 (junto Paseo de Gracia)

hornos para pastelerías a gas y butano

# Benavent

PANORAMA INTERNACIONAL

Violencias verbales y prudencia gubernamental

«Los vuelos de reconocimiento sobre la isla continuarán como hasta ahora; son indispensables para la seguridad de los Estados Unidos.»

Tokio contra los holandeses. Y tras la victoria de los norteamericanos en 1945, éstos, en lugar de ajusticiarlo, como hicieron en Europa con los colaboradores de Hitler, le confirmaron en el cargo de primer ministro que le habían dado los japoneses.

Después ha podido destruir impunemente el Imperio neerlandés de Insulindia, y oponerse a las potencias occidentales, practicando la política neutralista, que consiste en comer a dos carrillos, del Este y del Oeste, y basando en ella su insaciable imperialismo.

La Gran Bretaña le ha dicho por fin ¡basta!, erigiendo contra su apetencia expansionista la Federación de Malasia, que ahora Sukarno amenaza con «aplastar». Veremos qué pasa.

¿LA HORA DEL VIETNAM?

El hundimiento del portaaviones norteamericano «Card», en el puerto de Saigón, recuerda mucho al del acorazado «Maine», en La Habana. Y las consecuencias podrían ser ahora parecidas a las que en 1896 provocaron la guerra de EE.UU. contra España.

Hace unos días fue relevado

Soraya se convertirá al catolicismo Según el «Sunday Express»

Londres, 3. — El semanario «Sunday Express» informa que la princesa Soraya está preparándose para convertirse al catolicismo.

En un artículo que aparece hoy en el citado periódico se dice que, según informaciones procedentes de Roma, donde actualmente reside Soraya, un sacerdote católico había acudido con cierta frecuencia al domicilio de la princesa. Sin embargo, un portavoz de Soraya —según se señala en el mismo artículo— ha declarado que la princesa es mahometana y no tiene intención de cambiar de religión.

El articulista indica dos razones para esta posible conversión: una, que «su gran amigo de los últimos años, Maximilian Schell, es católico» y éste manifestó confidencialmente a varios amigos suyos que si se casaba lo haría por la Iglesia Católica. La otra razón es la de que la bella y triste princesa podía hallar en el catolicismo la paz y la tranquilidad de espíritu que tanto necesita. — EFE.

de su cargo el general Harkins, comandante en jefe de las fuerzas norteamericanas en Vietnam del Sur, a causa, al parecer, de la marcha de las operaciones militares, en las que indígenas y yanquis se muestran impotentes contra las guerrillas rojas dirigidas desde el Estado comunista del Norte.

Sustituye a Harkins el general Westmoreland, de la escuela de Mac Arthur, duro, partidario de ganar militarmente la guerra, yendo a buscar al verdadero enemigo allí donde se encuentre. Y el hundimiento del «Card» puede ser una oportunidad estúpida. Nunca desde que comenzó la agresión comunista al Vietnam del Sur se le había deparado a Norteamérica una ocasión semejante para cambiar su política defensiva, de conllevancia, que sólo fracasó de la depara, por otra más firme y resuelta, aún inédita.

Si al general Westmoreland le autorizan desde Washington, pondrá en práctica la estrategia que trató de aplicar Mac Arthur en Corea, y que le costó ser destituido por el presidente Truman. Hanoy, capital del Vietnam del Norte, hasta ahora plaza segura y sede secreta de la guerrilla del Sur, sería el inmediato objetivo de la aviación de los EE.UU.

Pero, si bien las fuerzas insurgentes que golpean en Saigón se reorganizan y mueven desde el Norte, las de Hanoy, a su vez, responden al impulso de Pekín. Es una cadena, o mejor aún, un látigo: los garfios de las puntas atacan y sabotean en el Vietnam del Sur, sujetos por tiras de cuero que parten de Hanoy; pero quienes dan el impulso obedecen órdenes de la China comunista.

Y es muy dudoso que los Estados Unidos quieran llegar hasta la batalla decisiva con todas sus consecuencias. No se olvide que en noviembre próximo tienen que elegir Presidente de la nación, Vicepresidente, todo el Parlamento y un tercio del Senado. Y «año electoral, año estéril».

ACTIVIDAD DIPLOMATICA OCCIDENTAL

¿Qué pasa? Buttlar en Washington, Moro en Londres, Erhard en Bruselas y Luxemburgo, y dentro de poco el mismo Erhard en varias capitales europeas y en Washington. ¿Hay, en efecto, un cambio de rumbo en el planteamiento de las relaciones internacionales? Eso parece. Se acabó el inmovilismo. O, por lo menos, así se quiere que sea. La distensión sigue, aunque episodios aislados parezcan contradecirlo.

Alemania está inquieta. Teme que un nuevo acuerdo entre Moscú y Washington pueda consolidar la actual división de ese gran país, haciendo permanente y definitiva la actual fragmentación del pueblo alemán en cinco o seis patrias diferentes. Pero esto no lo aceptará nunca Alemania. No puede consentirlo. Y si no, al tiempo.

F. BARATECH

Numerosos incidentes en las elecciones libanesas Han sido hospitalizadas treinta personas

Beirut, 3. — Se han registrado numerosos incidentes con motivo del último domingo de las elecciones legislativas libanesas. En la región de Tiro partidarios de dos candidaturas opuestas efectuaron diversos disparos entre ellos resultando diez personas heridas. También en la región de Merjayun fueron hospitalizados treinta personas a consecuencia de violentos incidentes. — EFE.

Kruschev ofrece abonos a Ben Bella

Durante una visita de éste a una granja de Yalta

Moscú, 3. — El jefe del Gobierno soviético, Kruschev, ha ofrecido asistencia de abonos químicos para la agricultura al presidente de Argelia, Ben Bella, durante una visita que ambos efectuaron a una granja de Yalta.

Kruschev llegó ayer acompañado por Ben Bella para tomar un descanso antes de su visita a la República Árabe Unida.

Kruschev, Ben Bella y altas personalidades argelinas visitaron una granja en la que se ensayan procedimientos hidropónicos de cultivo que, según Kruschev, podrían emplearse en Argelia. — EFE.

FILOPLAST

ROLAS ENVASES POLITENO Y POLIVINILO Entrega rápida. Suministros plástico, goma y amianto en general VIA LAYETANA, 9. T. 231-89-33 RAMBLA CATALUNA, 61 T. 221-87-78

MUNDO BREVE

Bonn, 3. — Gerstenmeir, presidente del Bundestag, ha salido en avión para realizar una visita de larga duración a Japón y Corea del Sur. — EFE.

Tánger, 3. — En conmemoración del centenario del nacimiento de Unamuno, el cónsul de España en Tetuán, don Antonio Serrano Mediaide, ha pronunciado una conferencia sobre la faceta poética del gran escritor español, en el Centro Español. El señor Serrano ha sido designado recientemente para dirigir la Sección de Relaciones Culturales con Marruecos, en el Ministerio español de Asuntos Exteriores. — EFE.

Taipé (Formosa), 3. — Sampson C. Shen, ex embajador chino nacionalista en el Congo ex francés, ha regresado a Taipé, después de la decisión del Gobierno nacionalista de romper sus relaciones diplomáticas con el Congo. — EFE.

Londres, 3. — El ministro turco de Asuntos Exteriores, Feridun Erkin, ha llegado a Londres, en avión, procedente de Nueva York. — EFE.

Base Edwards de las Fuerzas Aéreas (California), 3. — El fuego ha destruido el mayor de los proyectiles cohete impulsados por combustible sólido construido hasta la fecha en los Estados Unidos y capaz de proporcionar empuje de 250 toneladas a los vehículos espaciales tipo «Titan 3-C». Estaba sometido a pruebas cuando comenzó a arder y quedó destruido. — EFE.

Nuevo gobernador de Río de Janeiro

La Asamblea ha elegido al general Paulo Torres

Niterói (Brasil), 3. — La Asamblea legislativa del Estado de Río de Janeiro ha elegido al general Paulo Torres para el cargo de gobernador de este Estado.

El general sucede a Badger Silveira, laborista, que fue depuesto anteayer a resultas de un conflicto que le había opuesto a las autoridades militares, que le acusaban de proteger a los «agitadores». — EFE.

Elecciones primarias en los Estados Unidos

Los amigos del presidente Johnson marchan en cabeza

Dallas (Tejas), 3. — Encabezados por el gobernador del Estado de Tejas, John B. Connally, los aliados y amigos políticos del presidente Johnson marchan hacia la victoria en las elecciones primarias celebradas por los demócratas.

Mientras Connally tiene ya 176.422 votos, su oponente Farborough lleva tan sólo 65.998. — EFE.

Tanteos en Tejas

Dallas (Tejas), 3. — Por primera vez en la historia del país los tejanos han tomado parte en gran número en unas elecciones de carácter particular, en el seno del Partido Republicano, con el fin de determinar aproximadamente las fuerzas

con que cuentan cada uno de los distintos candidatos.

Se espera que vayan a las urnas, en las dos elecciones primarias, más de millón y medio de votantes.

Los observadores vigilan atentamente la citada votación particular republicana de cálculo de fuerzas, para ver si el senador por el Estado de Arizona Barry Goldwater, sigue teniendo predicamento sobre las masas.

Goldwater es uno de los principales favoritos en el Estado de Tejas, juntamente con el gobernador de Nueva York, Nelson Rockefeller, con la senadora Chase Smith del Estado de Maine, y también con Harold Stassen, de Pennsylvania. — EFE.

La jornada dominical del Papa

Bendijo a la multitud, ofició en San Pedro y pidió que se rezara por los ahogados de Marsala

Ciudad del Vaticano, 3. — El Papa Pablo VI ha impartido su tradicional bendición dominical desde la ventana de su estudio privado a unas 30.000 personas congregadas en la plaza de San Pedro.

Pidió que rezaran por las almas de diecisiete jóvenes que resultaron ahogados hace dos días frente a Marsala, en Sicilia, y pidió también que se rezara con especial devoción a la Santísima Virgen María durante todo el mes de mayo, tradicionalmente dedicado a ella.

En las primeras horas de la mañana, Pablo VI ofició una misa en San Pedro a la que asistieron peregrinos de diversas partes de Italia, entre ellos un grupo del suburbio milanés de Sesto San Giovanni, conocido por el nombre de «Stalingrado de Italia», por ser muchos de sus vecinos comunistas. — EFE.

Audiencia a 3.000 obreros

Ciudad del Vaticano, 3. — Su Santidad el Papa Pablo VI, al dirigirse hoy a unos tres millares de obreros italianos, a los que concedió audiencia, ha hecho un llamamiento invitándoles a que comprendan la evolución social que actualmente se desarrolla en torno a ellos.

El Santo Padre advirtió, así-

mismo, a los trabajadores que «cuando observen ciertas irracionalidades en sus conductas —suponiendo que existan y que estén justificadas por ciertas necesidades o inconveniencias—, tal evolución debe ser detenida».

Finalmente, les indicó que deben avanzar mucho más en el progreso, así como en la evolución de sus clases trabajadoras, mientras no sean ideas subversivas que perturben las mentes y corazonas de los trabajadores. — EFE.

EL NUEVO MATERIAL ANTI-ABRASIVO PLANCHAS BARRAS TUBO VULKOLLAN AROS COJINETES COLLARINES ENGRANAJES, ETC. RICARDO DE MANUELA VIA LAYETANA, 133 (esp. Aragón) Teléf. 222 21 75 - BARCELONA

A PARTIR DE HOY El acontecimiento musical para el aficionado a los discos

OFERTA ESPECIAL LIMITADA

LUDWIG VAN BEETHOVEN

Las Nueve Simfonías completas

dirigidas por

HERBERT VON KARAJAN

con la

Orquesta Filarmónica de Berlín

Una nueva grabación Alta Fidelidad realizada con la calidad de.



Ocho discos de larga duración, 30 cm, en un lujoso álbum, al precio especial extraordinario de 1.600 pts.

Reserve ahora tu álbum a su proveedor habitual

EL FRIGORIFICO SIN PROBLEMAS

ODAG

es INCOMPARABLE

Si usted desea un frigorífico mejor acabado, con una distribución interior racional y cómoda, un lujo y una presentación nunca vistos en España, con detalles ultramodernos que otros fabricados presentarán únicamente en futuras temporadas, en fin, un frigorífico sin la menor preocupación y que no envejece durante muchos años. Vea los modelos que presentamos esta temporada

Siete maravillosos modelos cuya única diferencia es su capacidad mod. 70 4.999' - mod. 90 6.686' - mod. 140 7.999' - mod. 180 13.248' - mod. 228 15.798' - mod. 255 18.274' - mod. 395 22.992' - imptos. incluidos

PREGUNTE A QUIEN TENGA ODAG

LA TENSION ENTRE INDONESIA Y MALASIA

Según el ministro de Defensa, Sukarno ha movili- zado los voluntarios

CHINA COMUNISTA APOYARA A LOS AGRESORES

Y Nueva Zelanda, dispuesta a enviar fuerzas en defensa de los atacados

Yakarta, 3. — El ministro indonesio de Defensa, general Nasutin, anunció ayer, durante un discurso pronunciado en Sukarnopura, capital de la antigua Nueva Guinea Occidental holandesa, que el presidente Sukarno había ordenado la movilización de voluntarios indonesios con objeto de destruir a Malasia.

El general Nasutin repitió que Indonesia estaba ayudando de forma concreta a los guerrilleros que luchan en Borneo del Norte y aseguró que la principal tarea de las fuerzas indonesias era aplastar a Malasia.

Agregó: «Todos tenemos el deber de acabar con la dominación extranjera, lo que significa terminar con el colonialismo, el imperialismo y la intervención extranjera en el sudeste de Asia». — EFE.

Después de decir que Indonesia «no mendigaba unas conversaciones», Sukarno agregó: «Mi paciencia está a punto de terminarse. Ahora corresponde al pueblo indonesio tomar una decisión».

Cuando pronunció estas últimas palabras, la multitud prorrumpió a gritar: «¡Aplastemos a Malasia!». — EFE.

China comunista apoya «firmemente» al Gobierno indonesio

Tokio, 3. — Radio Pekín ha informado hoy que el ministro chino de Asuntos Exteriores, Chen Yi, dijo el sábado que la China comunista «apoyaba firmemente» al Gobierno indonesio y a su pueblo en su «heroica lucha contra Malasia».

Chen Yi afirmó que Malasia era «un producto del colonialismo», según la emisora china escuchada en Tokio.

El ministro chino hizo estas declaraciones en un banquete que ofreció en honor de una delegación indonesia que se halla de visita en Pekín. — EFE.

Nueva Zelanda enviará fuerzas en defensa de Malasia

Kuala Lumpur, 3. — El primer ministro de Nueva Zelanda, Keith Holyoake, ha advertido a Indonesia que su país estaba dispuesto a enviar tropas en defensa de Malasia en los territorios pertenecientes a esta Federación en la isla de Borneo, en el caso de que la situación empeorase. — EFE.

Intercambio consular con Filipinas

Manila, 3. — Filipinas y Malasia han anunciado hoy que procederán al intercambio de misiones consulares, siendo así que éste es el primer movimiento positivo en las relaciones diplomáticas entre los dos países que han mantenido un tono muy frío durante siete meses.

Un anuncio conjunto publicado por los Ministerios de Asun-

tos Exteriores de ambos países dice que las misiones consulares serán establecidas el 18 de mayo en Manila y Kuala Lumpur, respectivamente.

No obstante, ambos países habían declarado previamente que este intercambio no supondría un restablecimiento normal de las relaciones diplomáticas, que quedaron interrumpidas en el mes de septiembre del pasado año a consecuencia de la disputa surgida por la constitución de Malasia. Sin embargo, se considera que este intercambio a nivel consular supone un primer paso hacia la reanudación total de relaciones diplomáticas. — EFE.

Rusia y Cuba formulan serias advertencias a Estados Unidos

Con relación a los vuelos norteamericanos de reconocimiento sobre la isla

PERO LOS FUNCIONARIOS DEL DEPARTAMENTO DE DEFENSA NO CONCEDEN GRAN IMPORTANCIA A LAS AMENAZAS

Washington, 3. — Estados Unidos, Rusia y Cuba, cada uno de estos países defendiendo sus propios intereses, inician hoy una batalla verbal en torno a los vuelos de reconocimiento norteamericanos sobre la isla cubana, que puede tener gravísimas consecuencias.

Los Gobiernos soviético y cubano han formulado serias advertencias al norteamericano con relación a los vuelos de reconocimiento de sus aviones sobre la isla y los funcionarios norteamericanos han hecho notar, no obstante, que tanto el primer ministro soviético como Fidel Castro habían «adelantado la guardia» pero nada más, ya que sus advertencias no habían sido concretas.

Se hacen especulaciones acerca de que Kruschef y Castro pueden estar enfrentados con relación al momento y forma en que Cuba puede hacerse cargo del control de los proyectiles dirigidos antiaéreos capaces de derribar a tales aviones de reconocimiento.

Hasta ahora, la parte interesada, más tranquila, es, sin duda, Estados Unidos a pesar de la advertencia de Kruschef de que los vuelos podían tener «consecuencias desastrosas».

El jefe de prensa del Departamento de Estado, Phillips, ha declarado que no había contestación alguna de las amenazas de Kruschef, señalando que seguía en vigor su declaración del pasado 20 de abril según la cual «los vuelos de reconocimiento sobre Cuba eran necesarios para la seguridad de Estados Unidos». — EFE.

Huidos cubanos llegan a Colombia

Bogotá, 3. — Un grupo de 19 refugiados cubanos, que fueron rescatados durante una tormen-

LA TORRE EIFFEL, ESCALADA

Por cuatro montañeros, siendo televisada la hazaña

París, 3. — Cuatro montañeros —tres franceses y uno británico— han procedido a la ascensión a la Torre Eiffel, pese a que las condiciones atmosféricas podrían hacer peligroso el intento.

La ascensión, organizada por la Radiodifusión francesa, es parte de la conmemoración del 75 aniversario de la Torre.

Los montañeros son Ian Macnaught Davis, de Londres, y los franceses Guido Magnone, René Desmaison y Robert Paragot, todos ellos escaladores experimentados.

La escalada ha sido televisada a través de «Eurovisión», calculándose que ha sido presenciada por unos 50.000.000 de personas. — EFE.

El Etna, en actividad

Catania (Sicilia), 3. — Los dos cráteres del Etna se encuentran en actividad, lanzando hasta cientos de metros de altura lava incandescente.

La zona circundante al volcán se ve agitada repetidamente por sordas explosiones subterráneas, mientras una corriente de lava de unos seiscientos metros de longitud se desliza por la ladera sureste de la montaña.

LA SUBLEVACION DE HAMA

Fallo del Tribunal sirio: 52 condenados (22 a muerte)

Hama (Siria), 3. — El Tribunal Militar encargado de juzgar a los militares que se sublevaron en Hama, ha dictado su veredicto: veintidós acusados han sido condenados a muerte, 15 a trabajos forzados a perpetuidad, 10 a trabajos forzados temporalmente, 5 a penas de prisión que oscilan entre uno y tres años y seis han sido absueltos.

Una vez dictadas las sentencias, el Consejo Nacional del mando de la revolución debe aprobarlas para poder ser ejecutadas.

El pasado 20 de abril, un tal Abdel Kerim Jayat, acusado de haber asesinado a un miembro de la Guardia Nacional siria, también fue condenado a muerte. — EFE.

Los supuestos casos de tifus en Blanes

La prensa británica recoge el comunicado español, negando la existencia de la epidemia

Londres, 3 (Por el corresponsal de EFE, Celso Collazo). — En relación con algunos casos de fiebres tifoideas que padecen escolares británicos que pasaron sus vacaciones de Pascua en Blanes, en la Costa Brava, y que un poco alegremente han sido atribuidos por varios periódicos británicos a las aguas de aquella localidad catalana, los diarios de Londres de hoy recogen en versión un tanto concisa, algunos de los extremos señalados en un comunicado difundido por las autoridades españolas sobre la ausencia de casos en la comarca, la salubridad del agua y el hecho de que las niñas afectadas hubieron de regresar a través de Francia, todo lo cual hace bastante problemático, si no enteramente infundado el que Blanes haya sido el origen de la epidemia.

su hotel, cuando las autoridades sanitarias locales han analizado su agua y no han encontrado nada nocivo.

Los turistas no hacen caso de la alarma

Un corresponsal, desde Barcelona, comunica que cientos de veraneantes británicos, continuaron tomando el sol en las playas sin darse por enterados de la alarma. Una turista, señora Paula Myers, de Londres, declaró: «Es realmente alarmante, pero es muy raro que ni un solo caso de tifus haya sido denunciado aquí, en Blanes. Personalmente, yo me siento mejor que nunca». La señora Myers tiene setenta y un años de edad.

El cardenal LARRAONA

Ha sido nombrado ciudadano honorario de Salios Salentino (Italia)

Salica Salentino (Italia), 3. — El cardenal español Arcadio Larraona ha sido nombrado ciudadano honorario de esta ciudad del Sur de Italia.

El cardenal celebrará hoy una solemne misa pontifical, tras la cual efectuará las ceremonias de la coronación canónica de la estatua del Sagrado Corazón.

Este nombramiento honorífico, así como los siguientes actos religiosos previstos para hoy, tiene lugar con motivo de la visita a esta ciudad, que el cardenal Larraona ha efectuado invitado por el obispo de Brindisi, monseñor Nicola Margiotta. — EFE.

El gobernador de Gerona invita a los corresponsales extranjeros

Por excepción, el «Sunday Mirror» publica una versión más completa y categórica añadiendo que el gobernador civil de la provincia ha invitado a los corresponsales extranjeros a visitar la localidad y a ver por sí mismos.

Se cita también que el señor Roger Rogers, gerente del servicio que organiza los viajes escolares, ha dicho:

«Venimos teniendo tratos con este hotel desde hace once años y nunca hemos tenido dificultades. Acostumbramos a tomar toda suerte de precauciones en viajes al extranjero y antes de usar ningún hotel lo sometemos a inspección».

El propietario del hotel en cuestión, don José Padern, de Blanes, es citado también diciendo que no acierta a comprender cómo los casos de tifus pueden tener algo que ver con

Extremo Oriente en Jorba-Preciados

Hemos incorporado a esta bellísima exposición -tan comentada en todo Barcelona- nuevas piezas llegadas a última hora

Maravillosas figuras de exquisito gusto oriental: de marfil con piedras preciosas incrustadas, de coral, lapislázu, cuarzo rosa, jades, turquesas, piedra de jabón... Magníficas lacas: biombos, mesitas, bandejas, estuches... Delicadas porcelanas. Loza. Madera tallada.

Muchos de estos artículos son piezas únicas.

Planta 4

JORBA PRECIADOS



UN HITO SIGNIFICATIVO PARA LA INTERNACIONALIZACION DE LOS VALORES BARCELONESES



THE INTERNATIONAL MENSWEAR GROUP

Esta prestigiosa institución internacional tiene por objeto proporcionar al viajero que recorre Europa la posibilidad de reconocer en cada país el establecimiento dedicado a la indumentaria masculina, que mejor pueda representar el máximo de calidad en los artículos y en el servicio a sus clientes

Fundado en 1958, THE MENSWEAR GROUP tiene por norma invitar a formar parte de él, un solo establecimiento para cada país, teniendo en cuenta

- Su carácter único
• Su equiparación con el más alto nivel internacional
• Su interés en las informaciones y las adquisiciones internacionales

Para España, THE MENSWEAR GROUP ha elegido



DE BARCELONA

Sastrería · Camisería · Zapatería · Generos de punto
Paseo de Gracia, 32 · Glmo. Franco, 490

OTROS ESTABLECIMIENTOS DEL MENSWEAR GROUP

GRAN BRETAÑA: Austin Reed. FRANCIA: Madelios. DINAMARCA: Brodrene Andersen. SUIZA: Fein-Kaller. SUECIA: A. B. Cason-Kläder. Ströms Herrekipering. FINLANDIA: Kuusinen Oy. ALEMANIA: Wilhelm Heinemann. HOLANDA: Meddens. ITALIA: Brioni

# LA CIUDAD DE SAMARKANDA, SALVADA

## UNA SEGUNDA Y GIGANTESCA VOLADURA DE DOS-CIENTAS TONELADAS DE EXPLOSIVOS HA RESUELTO EL PROBLEMA Sin embargo, continúan los trabajos para el canal artificial

Moscú, 3. — Según la agencia Tass, un grupo de ingenieros soviéticos ha efectuado una segunda y gigantesca explosión y «resuelto el problema» del drenaje de una laguna artificial que amagaba desprenderse en cascada sobre el valle de Samarkanda.

En esta operación se han empleado 200 toneladas de explosivos.

Se trataba de desviar las aguas del río Zeravshan, del Asia Central, cuyo cauce había sido obstruido totalmente a causa de un ingente corrimiento de tierras y que había originado la

laguna artificial. Para ello se intentaba la apertura de un canal subterráneo, para evitar que los millones de metros cúbicos de agua estacionada anegasen el citado valle.

Por su parte, el vicepresidente del Comité del Estado para la construcción de viviendas, ha declarado que las aguas no amenazan ya a la «ciudad dorada» de Samarkanda, aun cuando se precipiten sobre el valle.

Se cree que los trabajos de construcción del canal artificial de desagüe tardarán en estar terminados cerca de una semana; pero los ingenieros han resuelto el problema tras la «segunda explosión». — EFE.

# Erhard, en Luxemburgo EL CANCELLER QUIERE DAR SIGNIFICACION ESPECIAL A LA VISITA Que incluso los pequeños aliados tienen derecho a ser escuchados

Bonn, 3. — El canceller Erhard finalizará mañana su serie de viajes a distintos países europeos con una visita al Gran Ducado de Luxemburgo.

Se pone de relieve en Bonn que el Cancellor ha querido dar una significación muy especial a esta visita, con la que pretende mostrar que incluso los más pequeños aliados tienen derecho a ser escuchados y tomados en consideración en el seno de una Europa de países libres e iguales.

La Delegación alemana se trasladará esta noche a Luxemburgo en tren. El convoy, que se detendrá durante la noche en una estación del trayecto, llegará a Luxemburgo mañana, a las nueve y media de la mañana.

Acompañan al Cancellor alemán el secretario de Estado de la Cancillería, Ludger Westrick; el secretario de Estado del Ministerio de Asuntos Exteriores, Karl Carstens, y el secretario de Estado para la Información, Karl Guenther von Hase.

La delegación alemana regresará a Bonn mañana por la noche. — EFE.

# El arzobispo de Praga cambia el lugar de su «exilio» de su «exilio» EL ACTUAL SE HABIA CONVERTIDO EN LUGAR DE PEREGRINACION CATOLICA

Viena, 3. — El arzobispo de Praga, monseñor Josef Beran, saldrá hoy de su «exilio» de la localidad de Mukarov, para trasladarse a un monasterio de Ravanov, localidad próxima a la ciudad de Tabor, según se ha anunciado en esta capital.

El diario vienés «Neues Oesterreich», en una información que no ha podido ser confirmada en Viena, dice que el arzobispo Beran se reunirá con el

arzobispo de Brono (en la zona sur-central de Checoslovaquia), monseñor Skupny.

Monseñor Beran ha residido en un monasterio de Murakov, cerca de Praga, desde el pasado mes de octubre, lugar que, desde entonces, y se ha convertido en punto de peregrinación para los católicos checos, razón ésta por la que se cree que el Gobierno checo ha decidido cambiarle de «exilio». — EFE.

Desórdenes el 1.º de Mayo Viena, 3. — Checoslovaquia ha dado a conocer hoy que treinta y una personas han sido detenidas por manifestaciones celebradas en Praga el día 1.º de mayo contra el régimen comunista.

La agencia oficial checa de noticias informa de las detenciones con motivo de la colisión de tres mil jóvenes con la policía, en el parque Kinsky, y otros mil en la plaza Caletka.

El periódico comunista «Rude Pravo» manifiesta que las personas detenidas «serán entregadas a las autoridades competentes para ser castigadas».

La policía uniformada, esgrimiendo porras y utilizando perros, tuvo que luchar con los manifestantes para disolverlos.

Las fuentes occidentales puntualizan que los desórdenes han sido mayores este año que en los anteriores, y señalan que la similitud de las manifestaciones en estos últimos tres años indican que el régimen comunista de Praga se ve sometido a presiones del pueblo, a fin de que se mejoren las condiciones de vida y se den medidas para una mayor libertad.

# De Gaulle convoca la Comisión Nacional de Defensa

## Se espera esta reunión con gran interés

París, 3. — El presidente Charles de Gaulle ha convocado a la Comisión Nacional de Defensa para celebrar sesión el próximo viernes, a fin de centrar la disputa que existe entre los jefes de los Servicios, sobre el papel de la Fuerza Nuclear Francesa de Disuasión.

Esta reunión será uno de los puntos culminantes de una semana muy atareada del Presidente; el otro será la reunión ministerial del miércoles, la primera que presidirá de Gaulle después de la intervención quirúrgica a que fue sometido.

La reunión de la Comisión de Defensa se espera con gran interés, por circular rumores muy extendidos acerca de la opinión de muchos jefes militares acerca de lo mucho que cuesta la fuerza atómica y el papel que se le asigna en los planes militares futuros. — EFE.

# Desde Rusia se pretende restablecer el Turquestán oriental

## Para sustraerlo del territorio de China roja SEGUN UN ARTICULISTA DEL "SUNDAY TIMES"

Londres, 3. — El periódico londinense «Sunday Times» dice que «los rusos están intentando volver a establecer la República del Turquestán Oriental», como una república socialista soviética y no formando parte, como en la actualidad, del territorio de la China comunista.

Un articulista del «Sunday Times», refiriéndose a las recientes informaciones aparecidas en los diarios importantes soviéticos y difundidos también por la agencia «Nueva China» afirma que la prensa rusa ha publicado muchos artículos elogiando la revuelta musulmana del año 1944 en la provincia de Sinkiang contra las autoridades de la China comunista.

El articulista también afirma que el jefe del Estado Ma-

yor del Ejército chino «había desertado y se había pasado a los rusos». — EFE.

# China comunista no quiere quedar aislada

Londres, 3. — China comunista ampliará los servicios de sus líneas aéreas y abrirá sus ciudades al turismo con objeto de evitar ser aislada por la lucha ideológica chino-soviética.

El ministro chino de Asuntos Exteriores, Chen Yi, en un discurso pronunciado después de un banquete el pasado 1.º de mayo, afirmó que la nueva línea establecida por Pakistán con China «demuestra que no estamos aislados y que tenemos muchos amigos en el exterior». — EFE.

# HOY COMIENZAN EN GINEBRA LAS «NEGOCIACIONES KENNEDY»

## Figurarán veinte ministros entre los delegados de treinta y siete naciones de la G.A.T.T.

### Las deliberaciones pueden durar tres años

Ginebra, 3. — Las negociaciones comerciales más importantes desde el fracaso británico para unirse al Mercado Común comenzarán mañana, con la apertura de las «negociaciones

Kennedy» sobre reducción de tarifas aduaneras.

Unos veinte ministros estarán presentes entre los delegados de las treinta y siete naciones miembros del Acuerdo General sobre Tarifas y Comercio (G.A.T.T.), que iniciarán los preliminares de negociaciones que pueden durar tres años.

En fuentes de la conferencia se dice que el acontecimiento más importante de la sesión de apertura puede ser la declaración de los países del Mercado Común aceptando la proposición de reducir en un 50 por ciento las tarifas como una base para las negociaciones.

# La lucha contra los terroristas venezolanos

## Tres víctimas gubernamentales

Caracas, 3. — Unos veinte jóvenes armados, miembros de la organización terrorista clandestina «Fuerzas Armadas de Liberación Nacional», ocuparon ayer, durante tres horas, la pequeña localidad de El Real, en el Estado de Barinas, antes de refugiarse en las montañas cercanas, donde tendieron una emboscada a sus perseguidores.

Un ayudante del prefecto de policía de El Real resultó muerto y otros dos agentes de policía gravemente heridos por una ráfaga de metralleta que hicieron los terroristas antes de batirse en retirada. — EFE.

**BODAS - BANQUETES**  
**FIESTAS FAMILIARES**  
SALONES:  
**HOTEL ORIENTE**  
RESERVE FECHA CON ANTELACION

**DESDE HOY REALMENTE SENSACIONAL!...**

# "DISCOREGALO" El Aguila

en **500.000** discos para obsequio a nuestros clientes



**MICROSURCO**  
45 RPM

DESKIT METRONY  
Mecanismo Perforado Automatizado  
Husillo de Desgaste Bajo  
Portavoz Mercurio

**Vd. compre lo que quiera!...**

y EL AGUILA le regalará en el acto, por cada compra no inferior a 200 ptas. un disco microsurco de 85 ptas. con 4 grabaciones, del catálogo 1964, con los mejores cantantes y orquestas.

**CRISTAL LOZA**



LOS PRECIOS REVOLUCIONARIOS ALCANZAN A TODOS LOS DEPARTAMENTOS  
Confecciones Sra. Caballero y niños • Géneros de Punto • Tejidos • Camisetería • Bóleos • Maletas • Nylon • Perfumería • Bisutería • Escritorio • Lencería • Ropa Interior • Bebe • Campo y Playa • etc. etc.

y no olvide que los precios de El Aguila son "REVOLUCIONARIOS"

# Doble VENTAJA en El Aguila

CUBIERTOS	ELECTRODOMESTICOS	OLLAS PORCELANA
CUBIERTO MESA 56' - cubierto al paca plateada	PIE PORTATIL "NIÑO" 39' -	OLLAS PORCELANA em. primera calidad, 12 cms. 2150
CUBIERTO POSTRE 50' - cubierto al paca plateada	LAMPARA FUNC. 3 luces 29'50	14 cms. 2550
CUBIERTO MESA 24' - cubierto acero inoxidable	LAMPARA "SOL" novedad 135' -	15 cms. 3050
CUBIERTO MESA 4'50 cubierto aluminio pulido	NEVERA "NEUGLAS" 550' -	18 cms. 3750
CORTANTE COCINA 21'50	PLANCHA ELECT. garantizada 55' -	20 cms. 49' -
TIJERA COCINA 12' -	PLANCHA ELEC. 220' - con conexión automática.	

## además del DISCOREGALO PRECIOS REVOLUCIONARIOS

CRISTAL LOZA	VARIOS	OLLAS ALUMINIO
PLATO BL. llano u. hondo 250	TABLA PLANCHAR, tubo metálico 275'	OLLAS ALUMINIO c. borde reforzado 14 cms. 14' -
PLATO BL. postre 190	VERDULERO ALAMBRE, forrado plást., 4 est. 65'	15 cms. 1750
PLATO MESA dec. llano u. hondo 350	CARRITO COMPRA, con bolsa lona fantasía 260'	18 cms. 2150
PLATO MESA dec. postre 250	RECOGEDOR BASURA con mango largo 15' -	20 cms. 2550
PLATO MESA, piedra, dec. oro, llano u. hondo 950	BOTES COCINA, plástico, cubida 250 grs. 1 kg. 6'50 2 kgs. 10' -	22 cms. 3250
PLATO MESA, piedra, dec. oro, postre 750	PORTAPLANCHAS ALUMINIO 6' -	24 cms. 3950
	PARRILLA PLANCHA-ASAR 9' -	26 cms. 49' -
	SALVAMANTELES ALUMINIO 6' -	
	GOLONDRINA FANTASIA 3' -	CACEROLAS ALUMINIO con borde reforzado 14 cms. 14' -
	MARIPOSA FANTASIA 2' -	15 cms. 1750
	ENCENDEDOR GAS 14' -	18 cms. 2150
	JUEGO TRES SERRUCHOS 62' -	20 cms. 2550
		22 cms. 3250
		24 cms. 3950
		26 cms. 49' -

SARTENES
SARTEN HIERRO, hierro reforzado 14 cms. 850
15 cms. 8' -
18 cms. 11' -
20 cms. 19' -
22 cms. 1350
24 cms. 16' -
26 cms. 1850
28 cms. 2150

CUBO BASURA
CUBO BASURA plástico 32' -
ASIENTO WATER plástico 56' -
CUBO COLADA 45 litros 58' -
CORTINA BAÑO plást. estamp., 135x175 cms. 43' -
MANTEL plástico adamascado, 90x90 cms. 9'90
MANTEL plástico adamascado, 115x115 cms. 18' -
MANTEL plást. adamascado, 130x130 cms. 22' -
SACO GUARDARROPA plástico, 66x100 cms. 2' -
SACO GUARDARROPA plástico, 66x125 cms. 2'50
SACO GUARDARROPA plástico, 66x150 cms. 2'90
ESCOCÓN NYLON fantasía 28' -
TUBO MANGUERA plástico, 12x15 El metro 5' -
CUBO AGUA plástico, reforzado 14'90
PALANGANA plástico 30 cms. 9'90
CUBO plástico, cuadrado, para hielo 29' -
ESCURREPLATOS ALAMBRE, forrad. plástico 10' -

# El laborista WILSON pide mayor intervención en CHIPRE

Ha hecho un llamamiento a las Naciones Unidas y propone el envío a la isla de tanques pesados

"LAS TROPAS INGLESAS Y DE OTRAS NACIONES --DICE-- SE ENCUENTRAN EN POSICION PELIGROSA Y HUMILLANTE"

Londres, 3. — Harold Wilson, jefe del Partido Laborista, ha hecho un llamamiento a las Naciones Unidas para que intervenga más decididamente en Chipre.

Ha propuesto el envío de tanques pesados para reforzar a la fuerza internacional de paz destacada en la isla y afirmó: «Nos hallamos cerca de un genocidio supervisado. Las tropas inglesas y de otras naciones se encuentran en una posición vulnerable, peligrosa y humillante. Sólo sirven de espectadores pasivos de esta guerra civil.» — EFE.

### Un senador norteamericano enviado por Johnson

Washington, 3. — El senador William Fulbright saldrá para Atenas y Ankara, vía Londres, en una misión informativa sugerida por el presidente Johnson relacionada con la crisis chipriota.

Fulbright, antes de volver a Washington, se trasladará a La Haya, con motivo de la reunión del Consejo de Ministros de la OTAN que se celebrará los días 12, 13 y 14 de mayo y a Copenhague, donde pronunciará un discurso sobre política exterior. — EFE.

### Anciano de 65 años muerto en un tiroteo

Nicosia, 3. — Un hombre de 65 años ha resultado muerto al ser tiroteado el autobús turco-chipriota en que viajaba en las afueras de Nicosia. — EFE.

### Jornada tranquila con motivo de la Pascua ortodoxa

Nicosia, 3. — Salvo algunos pequeños incidentes aislados, ha habido generalmente calma en Chipre, por celebrar hoy la

### Argentina invita a Segni Para que visite oficialmente el país

Buenos Aires, 3. — El presidente de la República italiana, Antonio Segni, ha sido invitado oficialmente por el Gobierno argentino para visitar este país, según ha confirmado el ministro de Asuntos Exteriores, Miguel Angel Zabala Ortiz.

No se ha fijado todavía la fecha de la visita del presidente italiano, manifestó el ministro argentino a los periodistas. — EFE.

### Exaltación canaria en Venezuela

Por los naturales de las islas residentes allí

Caracas, 3. — Ayer se iniciaron los actos programados con motivo de la IV Semana de Exaltación Canaria, patrocinada por la institución cultural «Coros y Danzas Canarias», que agrupa a todos los naturales de las Islas Canarias residentes en Venezuela.

El programa de los actos incluye una exposición de pintura y fotografías de autores canarios, actuación de conjuntos artísticos de la Institución, bailes típicos, exhibición de películas de largo metraje sobre Canarias, fiestas infantiles y presentación especial del conjunto de «Coros y Danzas Canarias». — EFE.

Iglesia ortodoxa griega la Fiesta de la Pascua.

En Ayios Theodoros fueron disparados seis tiros contra una patrulla inglesa, y el fuego cesó cuando ésta hizo una advertencia, informa un portavoz de la O.N.U., quien dijo también que en la misma zona se hizo fuego contra la policía greco-chipriota que había detenido a dos jóvenes de su misma minoría.

El portavoz declaró que la calma era casi general y sólo en la localidad turco-chipriota de Louroujina, situada a unos 12 kilómetros al sur de Nicosia hubo una manifestación contra las Naciones Unidas con motivo de la muerte de un turco-chipriota, producida ayer cuando dos hombres dispararon desde un coche contra un autocar de viajeros. — EFE.

### El mediador de la O.N.U. regresa a Atenas

Londres, 3. — El mediador de las Naciones Unidas, Tuomioja, ha continuado sus consultas sobre el problema chipriota, entrevistándose con el alto comisario de la isla en Londres, Soteriades, y mañana marchará a Atenas.

Tuomioja ha calificado solamente de «útiles» las conversaciones mantenidas en Londres. — EFE.

### EL AVISPERO DEL YEMEN

## AVIONES Y ARTILLERIA BRITANICA ATACAN A LAS TRIBUS DE RADFAN

### LAS FUERZAS DEL IMAN ASEGURAN HABER CAUSADO GRAVE DAÑO A LAS FUERZAS EGIPCIAS ALLI DESTACADAS

Aden, 3. — Aviones británicos y artillería pesada han atacado posiciones de las tribus disidentes en las montañas de Radfan, cerca de las fronteras de la república del Yemen.

Entre el fragor del ataque de los aviones de caza, que lanzaban cohetes, y las explosiones de los obuses, no se escuchó nada de los miembros de las tribus que ocupaban las referidas posiciones en las ciudades montañosas situadas al norte de la capital de la Federación de Arabia del Sur.

Según un portavoz del Ejército británico, las fuerzas de las

tribus constituyen una seria amenaza para la carretera de Aden a Dhala, en el Estado de este nombre, y, según esas fuentes, hay por lo menos unos seiscientos hombres de esas tribus, bien armados y organizados. — EFE.

### Bajas egipcias

Aden, 3. — Trescientos cuarenta y nueve soldados egipcios han resultado muertos en el curso de un reciente ataque de las fuerzas realistas yemeníes, según ha revelado en Aden un portavoz de las tropas del Iman del Yemen.

El combate tuvo lugar en Jabel Alhanager, al este del Yemen.

Los egipcios perdieron, según añade el mismo portavoz, tres carros blindados, un tanque, un cañón de 120 milímetros y 30 ametralladoras. Parece ser que

### EN LAOS

## La entrevista entre Suvanna Fuma y su hermanastro, aplazada

Vientian, 3. — El viaje que debía efectuar hoy el primer ministro laosiano, príncipe Suvanna Fuma, a Kahng Khay, cuartel general del Pathet Lao, para entrevistarse con su hermanastro el príncipe Sufanuvong, ha sido anulado a última hora.

La decisión ha sido tomada en atención a las pésimas condiciones atmosféricas. El viaje tendrá lugar cuando mejoren dichas condiciones. — EFE.

### Gran Bretaña aerotransporta paracaidistas a Aden

Para reforzar sus fuerzas en el Protectorado

Londres, 3. — Se cree que la operación de aerotransportar a Aden a 600 soldados británicos en el plazo de dos días, termine a última hora de hoy, según ha anunciado el Ministerio británico de Defensa.

Los soldados y el equipo del primer batallón, están siendo trasladados en avión a Aden, con objeto de reforzar a las fuerzas británicas que luchan en las montañas del Protectorado contra las tribus rebeldes.

Un portavoz ha declarado que los aviones de transporte que iniciaron la operación ayer, saldrán de la base aérea de Lyneham, al sur de Inglaterra, cada dos horas. — EFE.

## «GEMELAS GON»

CONVERTIBLES EN 3 USOS

SOFA 2 SILLONES 6 2 CAMAS

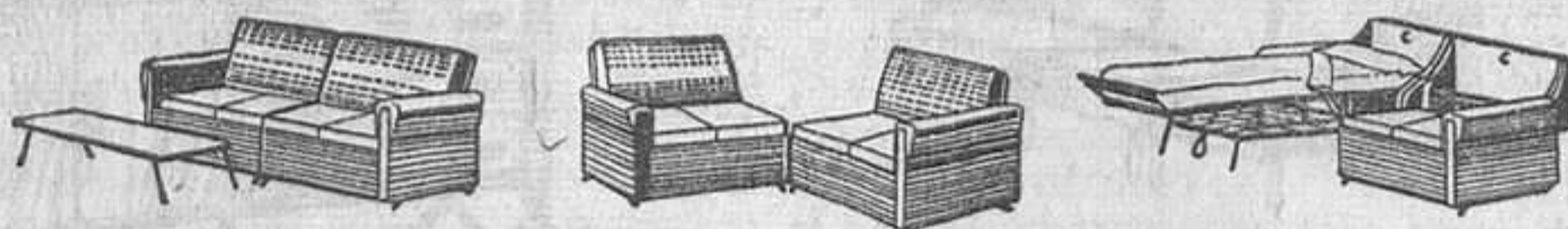

## ELECTRO-PARLONET

Balmes, 2 \* Pº de Gracia, 58 \* Layetana, 21

## ATA DISTRIBUIDOR PARA CATALUÑA

De Perfiles En Aluminio Extruido  
Fabricamos pedidos a medida sobre plano

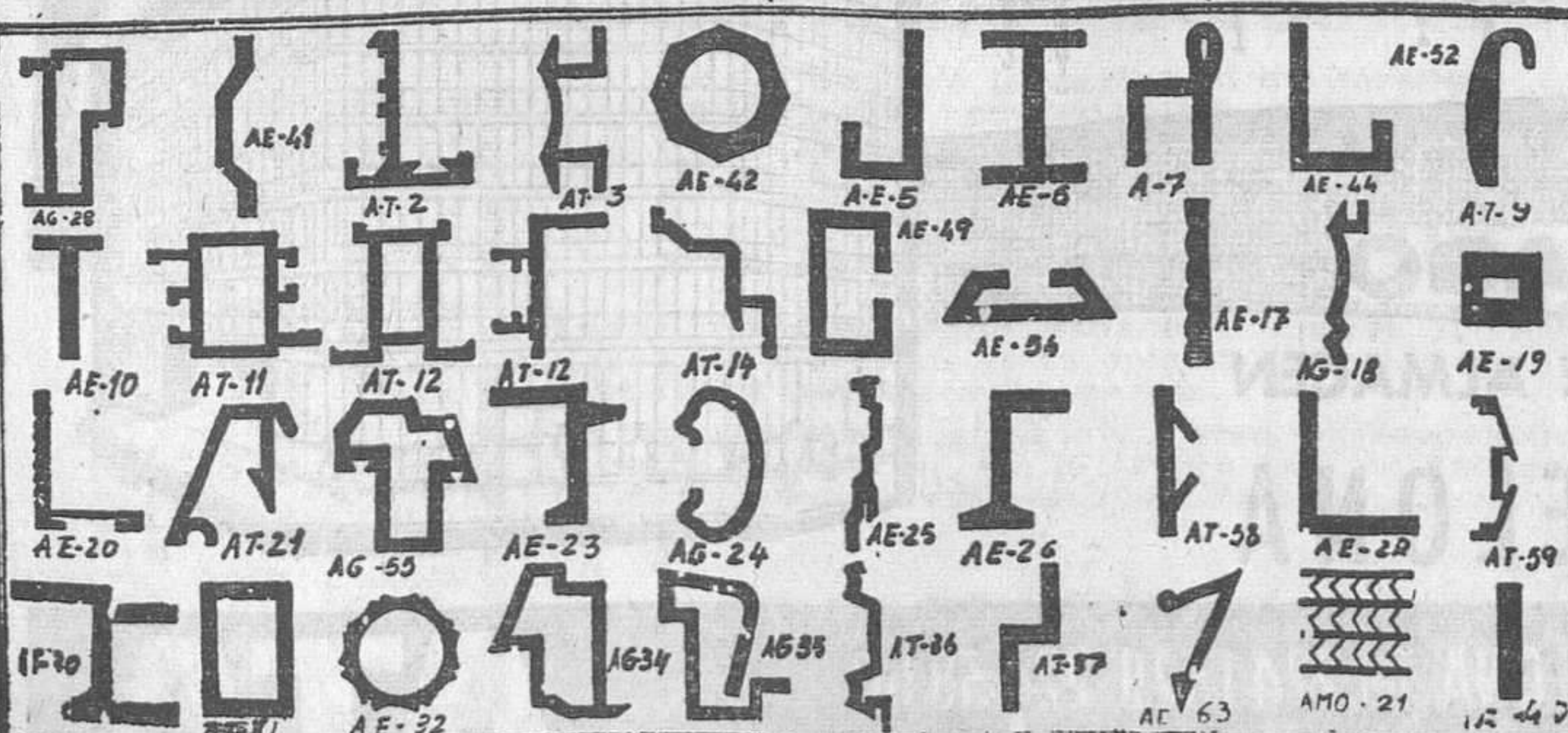

ATA SEPULVEDA-VILLARROEL BARCELONA T. 2245102-2249703

## SUCESOS

# SIGUE SIN APARECER EL RECIEN NACIDO QUE FUE RAPTADO EN CHICAGO

Bromistas de mal gusto dificultan la actuación de la policía

Chicago, 3. — La policía ha continuado hoy sus investigaciones para tratar de dar con el secuestrador o la secuestradora del bebé de unos días que fue secuestrado de un hospital, de entre los propios brazos de su madre. Las investigaciones policíacas se encaminan ahora hacia las agencias de adopción y clínicas psiquiátricas.

Como se recordará, el pequeño Paul Joseph Fronczak fue secuestrado de los propios brazos de su madre, a poco de haber nacido, por una mujer que iba vestida de enfermera.

Portavoces de la policía han declarado que centenares de personas han telefonado al hospital y a la policía con informaciones concernientes a mujeres que respondían a la descripción hecha de la mujer se-

questradora. En una de estas llamadas se pedía un rescate, pero comprobada por la policía resultó ser una «broma de mal gusto».

Otro bromista de esta clase informó saber dónde se hallaba el niño y dio a los agentes una falsa pista. En fin, un tercero insistió en que tenía un amigo que estaba dotado de poderes telepáticos y que podía ayudar a hallar al niño.

No obstante, la policía continúa incansablemente su búsqueda a través de más de 70 agencias de adopción y clínicas psiquiátricas.

A primera hora de ayer la policía puso en libertad a una mujer que fue sometida a interrogatorio durante más de siete horas. El capitán William E. Murphy, que dirige las investigaciones, ha declarado: «Hemos comprobado todos los pasos de esta mujer en el tiempo en que se produjo el secuestro. Y hemos sacado la conclusión de que ella no pudo intervenir en el mismo.» — Efe.

### Una avioneta embiste un cable de alta tensión y perecen sus ocupantes

Tokio, 3. — Un piloto y dos fotógrafos han resultado muertos al chocar la avioneta donde iban contra los cables de alta tensión de un tendido eléctrico.

Trataban de obtener fotografías de la Feria de Tulipanes de Tonanmi. — EFE.

### Es asesinado en Kenia un antiguo gobernador del Sudán

Nairobi, 3. — B. V. Marwood, de 67 años, ex gobernador británico de la provincia ecuatorial del Sudán, ha sido encontrado muerto en su residencia de Kenia, cerca de Kitale, a unos 480 kilómetros al noroeste de esta capital.

La policía, utilizando perros

rastreadores, persigue a una banda que se cree que fue la que atacó a Marwood.

Un servidor encontró el cuerpo de Marwood en la puerta del dormitorio, con su perro «basset» que montaba guardia a su lado.

La policía encontró el armario robado y una maleta que pertenecía al muerto, en el suelo.

Marwood era soltero y vivía solo. Se había retirado en el año 1947. Se ha ofrecido una recompensa de 50 libras a quien ofrezca una información que conduzca a la captura de la banda. — EFE.

### Voraz incendio forestal en los bajos Pirineos

Pau (Francia), 3. — Se ha producido un gran incendio en los bosques de las Landas, en la región de Villesegure, cerca de la ciudad de Navarrens (en los Bajos Pirineos), en cuya extinción trabajan los bomberos de varias localidades, así como la población de las mismas. Hasta ahora han quedado ya arrasadas unas cuatrocientas hectáreas de arbolado.

Varias casas, que en un principio se habían visto seriamente amenazadas por el siniestro, han podido ser eficazmente protegidas, sin que haya sido necesario evacuar a sus habitantes.

El fuego se propaga por una de las landas, que está muy seca, cubierta de matorrales, arbustos y helechos secos, razón por la que se hace dificultoso el combatirlos. — EFE.

### Trágico fallo de un paracaídas

Wuerzburg, 3. — Un instructor deportivo, Heinz Gantner, encontró la muerte cuando su paracaídas falló en el transcurso de un lanzamiento colectivo de prácticas efectuado en el aeropuerto de esta ciudad. — EFE.

## ¿por qué ZENITH es el televisor americano de mayor venta en el mundo?

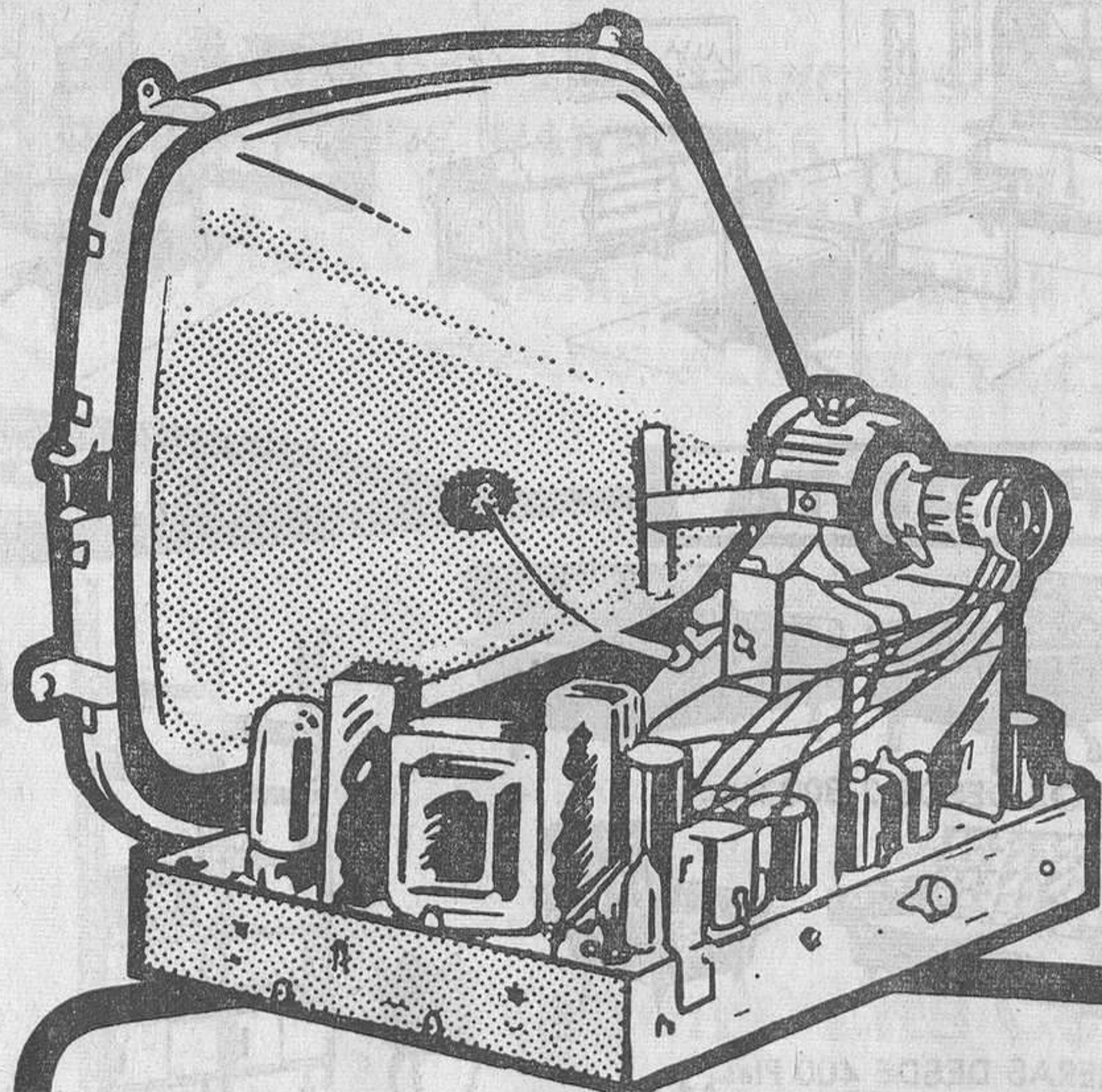

## ZENITH ES EL TELEVISOR DE MAS LARGA VIDA

El chasis horizontal de ZENITH, permite un 200% más de dispersión del calor, (el primer enemigo de los televisores) que actúa sobre sus válvulas y circuitos, produciendo un desgaste adicional que acorta su vida.

El chasis horizontal, SIN CIRCUI-TOS IMPRESOS, que elimina el problema del calor, convierte a ZENITH, en el televisor de más larga y perfecta vida.

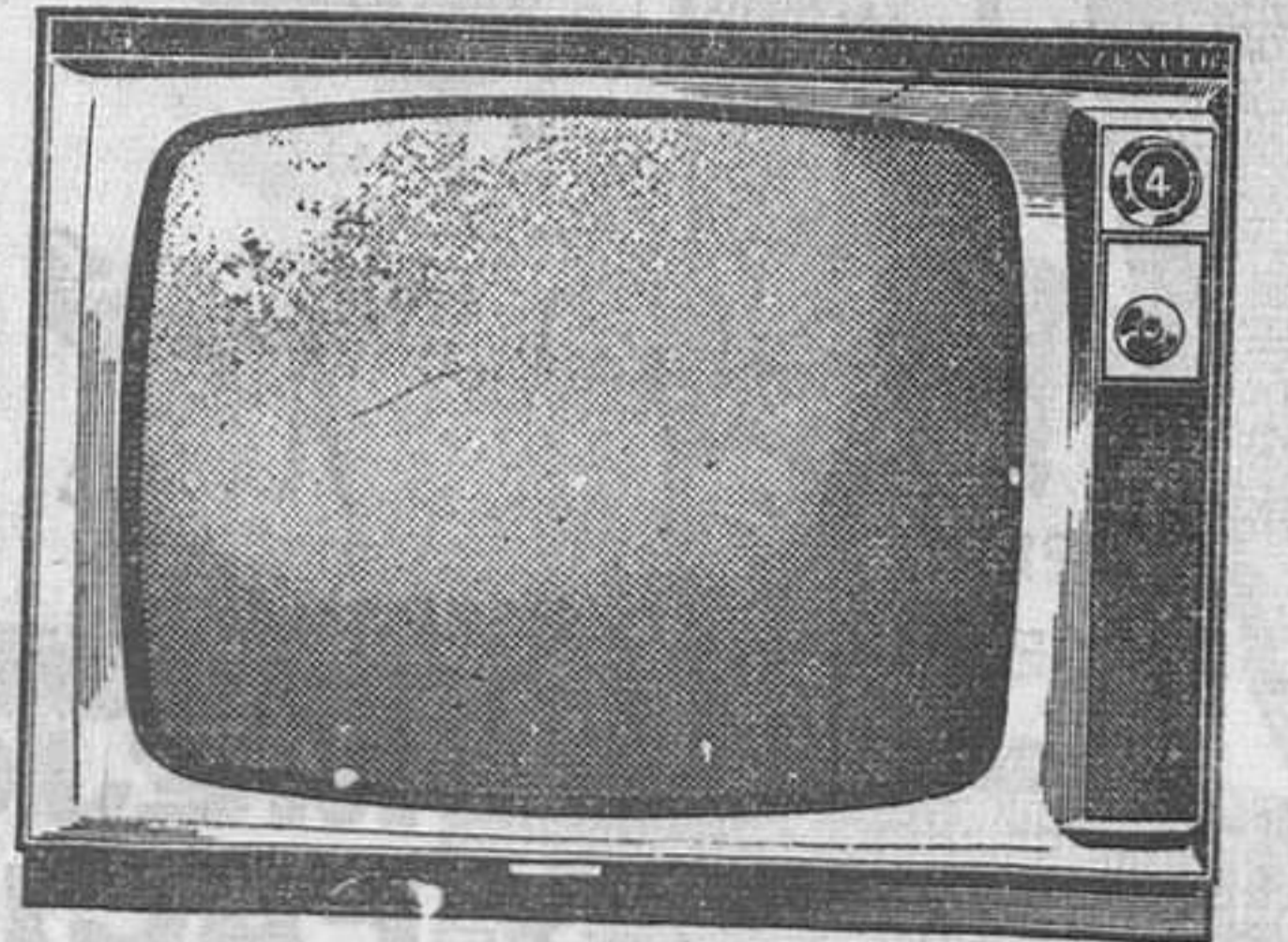

# ZENITH

EL TELEVISOR AMERICANO DE MAYOR VENTA EN EL MUNDO

Si es preciso espere, pero cuando compre, compre un ZENITH. En el zénit de la televisión mundial. Precios internacionales.

# ATA SUPERMERCADO DEL MUEBLE

## 4ª PLANTA

## DORMITORIOS Y CAMAS METALICAS

**CAMAS SANATORIO**

LITERAS DESDE 1.405 Ptas.

DESDE 2.920 Ptas.

DESDE 520 Ptas.

PLEGATINES DESDE 600 Ptas.

CA.-31

COLCHONES DESDE 930 Ptas.

DORMITORIOS DESDE 9.920 Ptas.

## COMEDORES Y RECIBIDORES

## 5ª PLANTA

COMEDORES DESDE 7.915 Ptas.

RECIBIDORES DESDE 1.200 Ptas

## 6ª PLANTA

## TAPIZADOS Y ESTANTERIAS

ESTANTERIAS POR ELEMENTOS INTERCAMBIABLES

TRESILLOS DESDE 2.800 Ptas.

JARDINERAS DESDE 400 Ptas.

DESDE 208 Ptas.

DESDE 384 Ptas.

DESDE 400 Ptas.

LIBRERIAS DESDE 1.575 Ptas.

DESDE 266 Ptas.

DESDE 484 Ptas.

HF 137

### MEJORES PRECIOS Y FACILIDADES DE PAGO

13.000 m.<sup>2</sup> DE EXPOSICION VENTA, 30.000 m.<sup>2</sup> DE ALMACEN

## EL MAS GRANDE DE BARCELONA

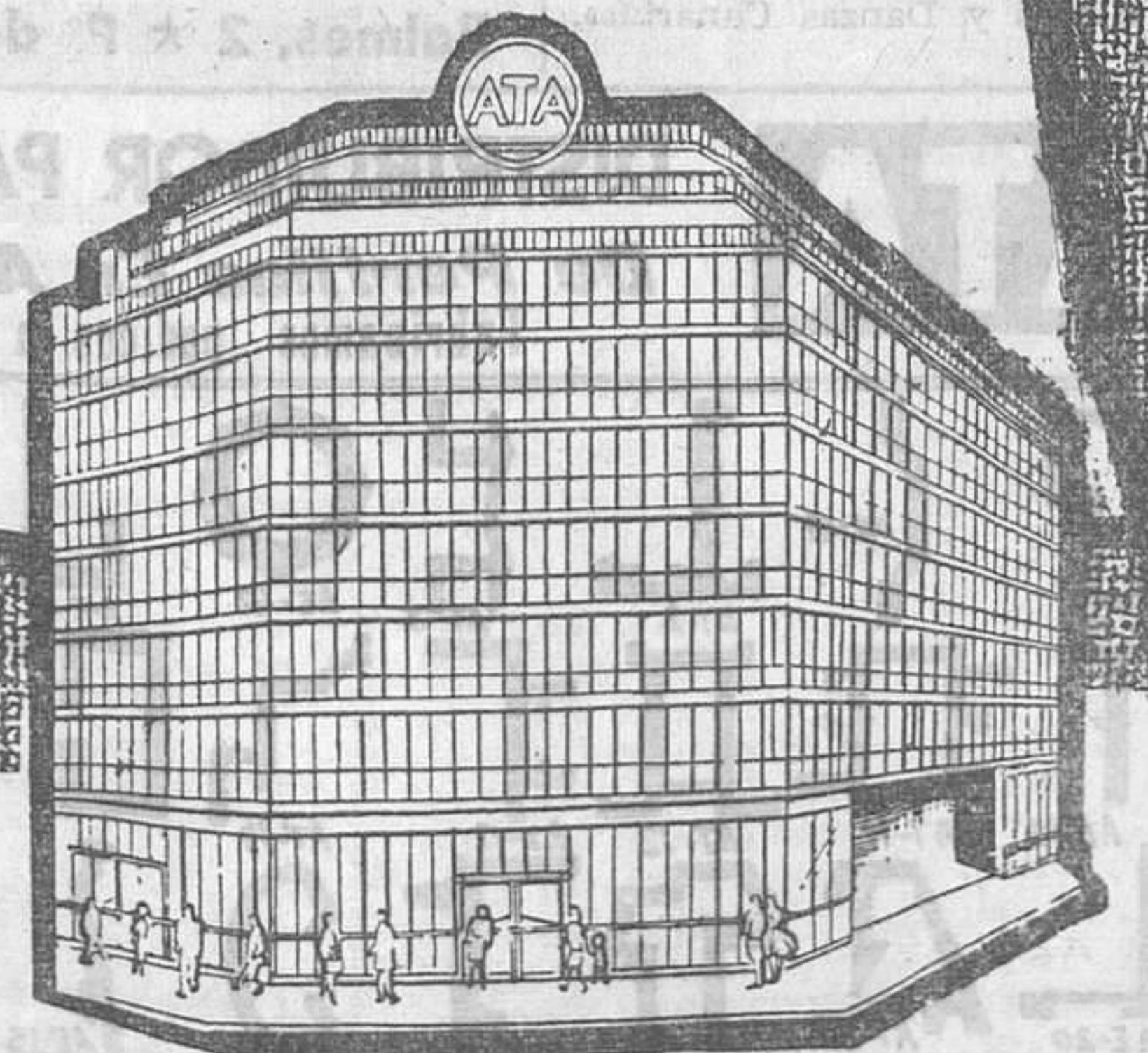

# ATA

SEPULVEDA-VILLARROEL BARCELONA T. 224 1329-224 39 50

# ATA



# EL DOMINGO EN BARCELONA

Poca animación en la ciudad y un día espléndido. Así podríamos resumir, en líneas generales, la jornada de ayer por lo que se refiere al aspecto urbano.

Por la mañana, a las once, dio comienzo en la Catedral el pontifical solemne oficiado por el arzobispo, en conmemoración de las bodas de oro sacerdotales de monseñor Gregorio Modrego, y para dar gracias al Señor y al Padre Santo, Paulo VI, por haber elevado la diócesis de Barcelona a la categoría de archidiócesis, alta distinción que nuestros conciudadanos han agradecido mucho al Papa, por la categoría que ello confiere a nuestra ciudad. Las autoridades, en bloque, asistieron a la misa, y les acompañaron centenares de fieles. Al final se entonó un tedum en acción de gracias, y hubo después un acto de fidelidad al prelado, con besamanos.

Desde ayer, la congregación religiosa por San Juan Bosco cuenta con veintidós nuevos apóstoles, los cuales fueron ordenados sacerdotes en el seminario de aquel Instituto «Martí-Codolar». La ordenación estuvo a cargo del cardenal arzobispo de Tarragona, monseñor Benjamín de Arriba y Castro quien pronunció una plática en la que ensalzó la misión sacerdotal, tan delicada siempre, y más en nuestros días de hondas transformaciones.

Coincidiendo con el mes de María y de las flores, también ayer se celebró, por primera vez, el «Día de la Madre», en el primer domingo del mes de mayo. La fiesta, que tuvo efecto en el Palacio Municipal de Deportes, consistió en rendir homenaje, simbólicamente, a una madre de la ciudad, en el transcurso de una fiesta que se vio muy animada.

Poco más dio de sí la jornada en el aspecto de actos y celebraciones. Sin embargo, ayer tuvimos mucha actividad deportiva, en la que hubo de todo. Por lo que se refiere al fútbol, se inauguró la competición de la Copa del Generalísimo. En nuestra ciudad, el Barcelona goleó a placer al Tenerife (7-0), y el Español salió batido del campo del Orense (2-1).

Por la mañana hubo la llegada a nuestra ciudad de los participantes en la Vuelta Ciclista a España, alcanzando la meta como vencedor el corredor español Cosme Barrutia.

Finalmente diremos que, en una brillante actuación, los tenistas españoles eliminaron ayer a los brasileños en la Copa Davis.

# SOLEMNE PONTIFICAL CONMEMORATIVO DE LAS BODAS DE ORO DE MONSEÑOR GREGORIO MODREGO

## ASISTIERON LAS AUTORIDADES Y NUMEROSOS FIELES, QUIENES DESFILARON ANTE EL ARZOBISPO EN FILIAL BESAMANOS



Al iniciarse el besamanos, el arzobispo doctor Modrego recibe el respetuoso homenaje del Capitán General de Cataluña, don Luis de Lamo Peris. — (Foto Soterias)

Ayer por la mañana tuvo efecto en la santa iglesia catedral basílica el solemne pontifical conmemorativo de las bodas de oro sacerdotales de monseñor Modrego, efemérides que se celebraba conjuntamente con la elevación de Barcelona a la categoría de arzobispado y de coincidir ello con ser nuestro prelado el primer arzobispo que ocupa esta altísima dignidad eclesiástica.

La misa dio comienzo a las once de la mañana. Y mucho antes de que las autoridades y el prelado oficiante pasaran a ocupar sus puestos en la Seo, el templo estaba repleto de fieles, entre los que se hallaban muchas personalidades de Barcelona.

Minutos antes de la hora anunciada llegó junto a la catedral el cortejo religioso, presidido por el arzobispo, al que acompañaban el obispo de Colofón, fray Matías Solá Farell, y todos los miembros del cabildo catedralicio. Abría la marcha el macero de la catedral y la cerraban los seminaristas de la «Schola Cantorum».

Encima de la cripta de Santa Eulalia se sentaron, delante de sus respectivos reclinatorios, el capitán general, teniente general don Luis de Lamo Peris; el gobernador civil, don Antonio Ibáñez Freire; el gobernador militar, general don Enrique Guilloche; el presidente de la Diputación, marqués de Castell-Florite; el presidente de la Audiencia, don Elpidio Lozano; el teniente de alcalde señor Capdevila, en representación del Consejo municipal; el contraalmirante jefe del Sector Naval, señor Baturone; el rector de la Universidad, doctor Alcobé; el fiscal general, señor Ruiz de Luna; el coronel señor Escudé; en representación del general jefe del Sector Aéreo; el jefe superior de Policía, señor López Ballesteros; el delegado provincial de Sindicatos, señor Espinosa Poveda, y el delegado de Hacienda, señor Ossorio.

Por lo que se refiere a la situación de las personalidades que ocuparon los sitials en el altar, vimos en la parte del Evangelio a monseñor Gregorio Modrego, acompañado de los capitulares reverendos doctores Vilaseca, Pech y Solá, como ministros de honor, y los canónigos doctores Termes y Atusió, como ministros de altar, figurando como maestro de ceremonias el reverendo doctor Gordi. En la parte de la Epístola se hallaba el obispo de Colofón, acompa-

ñado de los demás miembros del cabildo.

Entre las personalidades que ocuparon sitials especiales, estaban el presidente de la Junta diocesana de Acción Católica, don Rosendo Pich; el presidente de la Junta de gobierno de la Obra de Ejercicios Parroquiales, don Felipe Antoja, acompañado del director espiritual de la Obra, padre Piulachs, S. I.; el cronista de la ciudad, don Joaquín María de Nadal; el señor Gambús Rusca; don Carlos Rabassó, por la Cámara Oficial de Comercio y Navegación; el señor García Madurell, por la Asociación de Ingenieros Industriales; don Ignacio Vidal Gironella, presidente del Fomento de Acción Social, y otras muchas personalidades en representación de las asociaciones católicas y corporativas de la ciudad.

### Homilía del prelado

Después del Evangelio, monseñor Gregorio Modrego pronunció una homilía, en la que dijo en primer término: «Habéis deseado que celebrara este pontifical como plegaria, la más sublime y eficaz, por dos intenciones concretas: por la elevación de la diócesis de Barcelona al rango de archidiócesis y por cumplirse los cincuenta años, hoy mismo, desde que fui, por la gracia de Dios, ordenado sacerdote.»

A continuación monseñor Modrego se refirió a lo que representa la vida sacerdotal. Y al referirse a su gobierno espiritual en la diócesis barcelonesa, el prelado dijo: «Dejadme que lave con lágrimas cuanto debí hacer y no hice. Pero una cosa me interesa hacer constar, y es el amor que siempre profesé a mis diocesanos sin distinción, y mi deseo de servirlos en vuestra vida espiritual y en cuanto pudiera conducir a vuestro mayor bienestar.»

En cuanto a la segunda intención, el doctor Modrego dijo que en el transcurso de la misa dábamos gracias al Señor por haber sido elevada a archidiócesis la gloriosa diócesis barcelonesa, y «ello —agregó— por la benignidad del Papa Pablo VI, que con esto nos dio señalada prueba de amor a Barcelona». «Recojo —añadió— el sentir sobre esto de toda la diócesis, que ha recibido la noticia con verdadero regocijo, y con viva complacencia, en nombre vuestro, la ofrezco a Dios Nuestro Señor, si bien después haré lle-

gar aquellos sentimientos a nuestro Sumo Pontífice.»

«A la condición de archidiócesis —dijo después— ha de corresponder una nueva y más eficaz adaptación de sus medios y métodos de apostolado. Hemos de hacer serio examen de todo ello. Estando ahora en pleno período conciliar, hemos de poner mayor empeño en el puntual y fiel cumplimiento de los decretos conciliares, que no ha de interpretarse según los gustos particulares. Tengamos presente que la Iglesia es católica, que quiere decir universal, y, por consiguiente, nuestra mirada debe ser amplia y nuestro sentir generoso. Es nuestro deseo que se renueve profundamente nuestra iglesia barcelonesa, especialmente en la enseñanza del Catecismo y en el amor a los productores y a todos cuantos de alguna manera necesitan de nosotros.»

Monseñor Modrego, después de extenderse sobre los puntos aludidos, terminó dando las gracias a las autoridades y a todos los barceloneses, dedicando un cariñosísimo recuerdo a los enfermos y dolientes de la diócesis, para quienes tuvo sentidas palabras de afecto.

Terminada la misa, se entonó un tedum en acción de gracias, al que siguió el besamanos.

Finalizados los actos, un público muy numeroso despidió en la plaza de la Catedral al doctor Modrego, con reiterados aplausos y vitores al Papa y con muestras de simpatía a las demás autoridades.

# Ordenación de veintidós sacerdotes salesianos

## Conferida por el cardenal arzobispo de Tarragona, doctor de Arriba y Castro



En el Seminario Salesiano Martí-Codolar hubo ayer fiesta grande con motivo de las ordenaciones sacerdotales y primeras misas de veintidós neosacerdotes. Cinco de ellos son de Santo Domingo y los restantes proceden de diversas regiones españolas, especialmente de Navarra y Valencia.

Para tan solemne y emotiva ceremonia se hallaba presente en la iglesia del Seminario el cardenal arzobispo de Tarragona, doctor Benjamín de Arriba y Castro, quien procedió a conferir las ordenaciones sacerdotales. Asistían también los padrinos, don Manuel Bofill, así como los padres provinciales de la Congregación, de Barcelona, reverendo don Isidro Segarra, y de Valencia, reverendo don Tomás Baraut. Igualmente, numerosos familiares de los neo-

sacerdotes, deseosos de asistir al más grande acontecimiento en la vida de sus deudos.

Estos, tras concelebrar ayer con el cardenal, celebrarán esta mañana, en el Templo Nacional Expiatorio del Tibidabo, su primera misa. A ella seguirá tras un oficio solemne y un tedum, la emotiva ceremonia del besamanos, que sin duda llenará de emoción tanto a los familiares, gozosos, como a cuantos fieles suban a la cumbre de la montaña y penetren con unción en el templo.

Después, a la mies, que es mucha. Los nuevos sacerdotes salesianos se incorporarán, otra vez, después de este curso, a los distintos colegios que la Congregación tiene esparcidos por nuestra tierra y por todo el ancho mundo. A seguir, con santidad y sabiduría, el camino bien escogido. — (Foto Soterias)

**VIAJES de BODA**  
Sugestivas e interesantes rutas en avión, tren, barco y autocar  
Reservas garantizadas de hoteles para viajar en auto propio  
**Cía. Hispanoamericana de Turismo**  
(A. 17)  
P.º de Gracia, 11. T. 2319350

**VIDA PERIODISTICA**  
Nueva etapa de «El Correo Catalán»  
Nuestro querido colega matutino «El Correo Catalán» ha iniciado, en la fecha de ayer, una nueva etapa en su publicación, apareciendo con distinto formato y páginas de huecografiado que insertará todos los días. Las mejoras introducidas en los últimos tiempos, han culminado, así, transformando el veterano rotativo en periódico moderno y atractivo, de más fácil manejo, y con nuevas secciones que le brindan amenidad.  
Al congratularnos de todo ello, felicitamos cordialmente a «El Correo Catalán», augurándole renovados éxitos.

**¿EL FESTIVAL INFANTIL PARA SU 1.ª COMUNIÓN? ¡¡NO LO DUDE!! ESPECTACULOS GIB**  
Ramblas, 129  
Teléf. 222-18-24

**¡ASOMBRO A SUS AMIGOS!**  
Haciendo maravillosos JUEGOS DE MANOS. Todo el mundo es apto para ello. Enviando sello remito catálogo  
**El Rey de la Magia**  
ESTABLECIMIENTO (fundado en 1880). Primera casa en España dedicada exclusivamente a la venta de este artículo  
Princesa, 11 - Barcelona

**LE GUSTARA INFORMARSE**  
porque ha oído hablar mucho de Novostudio pero todavía no sabe exactamente como son sus

**CURSOS DE TECNICAS DE EXPRESION**  
Le sorprenderá la variedad de horarios: tarde, noche, intensivos, etc.  
Le apasionará nuestro método práctico para mejorar el dominio de la palabra.  
Le interesarán los nuevos cursos que empiezan a partir de esta semana.

La mejor referencia pueden dársela nuestros 300 antiguos alumnos. Pídale su opinión. Coincide con la nuestra, pero ellos convencerán más.  
En todo caso, le gustará informarse en Novostudio Tuset, 32, entlo., de 4 a 10 tardes excepto sábado. Dirección de cursos convocados: 6 a 8.

**novo studio**

**El Corte Inglés**  
LE INVITA A VISITAR LA FERIA DE NEW YORK para presenciar el más sensacional espectáculo de nuestro tiempo.

**UN EXTRAORDINARIO CONCURSO EN EL QUE USTED PUEDE PARTICIPAR**

**4 PASAJES EN UN AVION JET de PAN AMERICAN**

**Wagons-Lits Cook**

**TODO COMPLETAMENTE GRATUITO**  
Al efectuar sus compras en cualquiera de nuestros 100 Departamentos, solicite el boleto que le dará derecho a participar en este maravilloso concurso.

**El Corte Inglés**

RELIGIOSAS

BODAS DE ORO SACERDOTALES

Apenas apagado el jubilo de los barceloneses por la elevación de la sede episcopal a la categoría de archidiócesis, ha llegado una nueva fecha jubilar...

Son cincuenta años de labor sacerdotal, veintiocho de ellos en la culminación jerárquica que es el obispado, y veintiuno dedicados plenamente a la hoy archidiócesis barcelonesa.

Ayer, en la Catedral, se efectuó con el solemne Pontifical «Te Deum» y besamanos el homenaje popular de la archidiócesis a su prelado en la fausta fecha que conmemora el cincuentenario de su ordenación sacerdotal.

En esta fecha importa poco destacar las etapas de una larga vida dedicada al apostolado, y no resulta tampoco propicio enumerar los momentos más sobresalientes de una fecunda acción episcopal con escenario en nuestra ciudad y en nuestra archidiócesis.

HOJA DEL LUNES, con la felicitación más efusiva por estas bodas de oro sacerdotales, reitera al doctor Modrego su filial devoción y su fidelidad incondicional a la Iglesia.

Conferencia

En Schola Cordis Iesu, Lauria, n.º 15, 3.º, hoy lunes, día 4 de mayo, a las ocho de la noche, don Luis Ortiz Estrada hablará sobre el tema «El espíritu de cruzada en cristiandad».

Santos de hoy

Mónica, vda.; Silvano, Ciríaco, obs.; Pelagia, virgen; Antonia, Porfirio, Florián, Paulino, mártires; Sacerdote, Venerio, Godehardo, obs.; Curdódodom, diácono.

Vida social

Por S. E. el Jefe del Estado y Generalísimo de los Ejércitos han sido concedidos los correspondientes Exequiatur a favor de don Pierre von May, nombrado cónsul general de Suiza en Barcelona...

Enlace Vilardell-Virto

En la catedral basilica se ha efectuado el matrimonial enlace de la señorita Amalia de Virto y Jiménez de Letang con don Francisco Vilardell Durán.

Bendijo la unión el padre Ramblas y firmaron el acta, en calidad de testigos, por la desposada, los generales del Ejército del Aire don Julián Rubio, don Rafael Calvo y don Antonio Núñez...

Boda Busquets-Guardia

En la cripta de la catedral vicense se han unido en tanto matrimonio don Luis-Carlos Busquets Campdelacreu, hijo del estimado compañero en la prensa don Esteban Busquets Moles...

Bendijo la sagrada unión el hermano de la novia mosén Félix Guardia Torrents y actuaron de testigos don Antonio Jubierre Franco y don Francisco Espigol Solá...

Enlace Marly-Caminal

En la iglesia de San Severo se ha celebrado el enlace de la señorita Matilde Caminal Pilon, hija de don Tomás Caminal Casanovas, notario del Colegio de Barcelona...

Bendijo la unión el canónigo doctor Muñoz Alarcón, y actuó como delegado del juez municipal, para la extensión del acta, don Luis Lorenzo Penalba...

de Castell-Florite, presidente de la Diputación Provincial; don Ramón Faus Esteve, decano del Colegio Notarial; el marqués de Argentera, tío de la contrayente...

Próximas bodas

Para la segunda quincena de este mes ha sido fijada la boda de don Juan Aguilar Matas, ingeniero-jefe de los talleres de huecograbado del querido colega «El Correo Catalán»...

Para la primera quincena de junio se anuncia la boda del prestigioso escultor don Fernando Bach-Esteve con la señorita Angela Ubasart Gil.

HERNIADOS

Casa Torrent

Usad aparatos TORRENT sin tirantes, bultos ni molestias, por su gran comodidad, precisión y seguridad...

Doña URSULA ROSELL FABREGAS

VIUDA DE DON CARLOS FALCÓ OMS

Falleció en Gerona ayer, día 3 de mayo, a los 87 años de edad, habiendo recibido los Santos Sacramentos y la Bendición Apostólica.

Sus afligidos: hijos Ramón, M.ª Dolores, viuda de Villalonga; Carlos y Manuel, S. I.; hijas políticas Jacinta Avellana y Pilar Huguet...

NO SE INVITA PARTICULARMENTE

Gerona, 4 de mayo de 1964

DOÑA MONTSERRAT ROURA OBIOLS

VIUDA DE RAFAEL MARTINEZ VALLS

Ha descansado en la paz del Señor, habiendo recibido los Santos Sacramentos y la Bendición Apostólica (E. P. D.)

Sus afligidos: hijos Manuel, Soledad, Ricardo y Rvdo. Joaquín María; hijos políticos Mercedes Bueno, Alejandro Mayor y María Teresa Villa...

Casa mortuoria: calle Mallorca, núm. 184.

NO SE ADMITEN CORONAS

El Excmo. y Rvdm. Sr. arzobispo de Barcelona se ha dignado conceder indulgencias en la forma acostumbrada.

Don Tomás Marqués Amat

Presidente del Consejo de Administración de «Autocares S.A.R.F.A.»

Viudo en primeras nupcias de doña Elena Casali. Ha fallecido, habiendo recibido los SS. SS. y la B. A. (E. P. D.)

Sus afligidos: esposa Nieves García Gómez, hijos Antonio, José y Pedro; hija política Angelina Pons, nieta, hermana Paquita, hermanos políticos, sobrinos, sobrinos políticos...

NO SE INVITA PARTICULARMENTE

Don JOSÉ M.ª ALEU PADRENY

CATEDRÁTICO

Falleció en accidente automovilístico el día 2 de mayo de 1964

(E. P. D.)

Sus afligidos: esposa M.ª Luisa Cortasa, hijas M.ª Luisa y M.ª José; padres políticos Hermenegildo y Aurelia, hermanos Miguel, Antonio, María y Ramón...

Los funerales serán notificados oportunamente.

Barcelona, 4 de mayo de 1964

Doña Carmen Gil Fiol

Ha fallecido a la edad de 88 años, habiendo recibido los Auxilios Espirituales (E. P. D.)

Su apenada familia: Ernestina Baró Puig, sobrina Maruja Rey Gil, sobrino político Ricardo Baró Goana, Teodoro y Ricardo Baró Rey...

NO SE INVITA PARTICULARMENTE

Don JOSÉ M.ª ALEU PADRENY

JEFE PROVINCIAL DE LA «OBRA SINDICAL DE FORMACION PROFESIONAL»

Y DIRECTOR DEL «CENTRO DE FORMACION PROFESIONAL ACELERADA NUM. 2»

FALLECIO EN ACCIDENTE AUTOMOVILISTICO EL DIA 2 DE LOS CORRIENTES

(E. P. D.)

LA ORGANIZACION SINDICAL

COMUNICA TAN SENSIBLE PERDIDA Y RUEGA SE SIRVAN ASISTIR A LOS FUNERALES,

QUE SERAN COMUNICADOS OPORTUNAMENTE

BARCELONA, 4 DE MAYO DE 1964

Don Antonio Vila G. Solalinde

LICENCIADO EN DERECHO

Ha fallecido a la edad de 32 años, habiendo recibido los Santos Sacramentos y la Bendición Apostólica (E. P. D.)

Sus afligidos: padres Antonio Vila y Virginia G. Solalinde, tios, primos y demás familia (ausentes), al participar a sus amigos y conocidos tan sensible pérdida les suplican tributen un recuerdo en sus oraciones...

NO SE INVITA PARTICULARMENTE

Don JOSÉ SOLEY VALLHONRAT

Viudo de Magina Pons Magem

HA FALLECIDO A LA EDAD DE 72 AÑOS, CONFORTADO CON LOS SANTOS SACRAMENTOS Y LA BENDICION APOSTOLICA

(E. P. D.)

SUS AFLIGIDOS: HIJOS, BALDOMERO, RAMON, JUAN Y MARTA; HIJOS POLITICOS, ROSER ARGELAGUET, M.ª TERESA PUIG, MARIA CARDONA Y EL DOCTOR SANTIAGO FONTANET...

CASA MORTUORIA: MONTSERRAT, 23 NO SE INVITA PARTICULARMENTE

SABADELL, 4 DE MAYO DE 1964

# Una niña de Torrevieja viene a Barcelona a recibir su Primera Comunión

## Es ahijada de la Hermandad de Torrevejenes en nuestra ciudad



En el año 1956, con motivo de constituirse la Hermandad de Torrevejenes en Barcelona —sita en la calle Balboa de la Barceloneta—, adoptó a una niña nacida en Torrevieja, primer fruto de un matrimonio obrero, imponiéndole el nombre de Inmaculada en honor de la Patrona de Torrevieja. Esta niña, cumplidos los siete años, manifestó su deseo de hacer su Primera Comunión en Barcelona, junto a sus paisanos de la Hermandad. Este deseo se acaba de convertir en realidad, una realidad hermosa. El pasado día 30 se recibía a esta niña con todo júbilo en el local social. Venía acompañada de sus padres, el cura párroco de Torrevieja, don Patrocino Villagordo Zapata —quien había de administrarle la Comunión—, primeras autoridades del pueblo y un centenar más de torrevejenes que se desplazaron en autocares para acompañarla. Entre los actos celebrados cabe destacar el homenaje de los niños a su linda paisanita la tarde del primero de mayo. Uno le ofreció el homenaje, y otros dos —un niño y una niña— le entregaron el libro y el Rosario, respectivamente, que había de llevar en su Primera Comunión. A las muestras de cariño recibidas, de manera tan cordial, la pequeña agasajada contestó con unas palabras tan sentidas, tan emotivas, tan tiernas, que es imposible describir la emoción despertada en los asistentes. Pero lo auténticamente maravilloso fue cuando la niña, que luchaba por contener su emoción, comenzó a dar las gracias por cuanto se hacía por ella. Y en el preciso instante en que decía: «Muchas gracias por las palabras tan bonitas que me habéis dicho...», se le quebró la voz en la garganta, teniendo que dar rienda suelta a sus lágrimas. Muy difícil imaginar la belleza de aquel momento. Real-

mente encantador presenciar a la gran masa, con todos los sentidos puestos en aquella figura delicada, en aquella carita morena, y la vocetita que iba haciendo impacto en todos los corazones. A continuación hubo una representación escénica, también a cargo de los niños de la Hermandad, alusiva a los acontecimientos. Siguiéron otros actos para mayores. Y ayer domingo, día 3, tuvo efecto el acto principal, el que revestía todas las solemnidades, el de la Primera Comunión de la ahijada de la Hermandad barcelonesa. En la misma calle Balboa, en la Capilla de San Juan Bautista, veneran los torrevejenes una reproducción exacta de su Patrona. Y a sus plantas recibió por primera vez el Pan de los Angeles esta criatura deliciosa, rodeada de numerosísimo público, al frente del cual se hallaba el Consejo Directivo de la entidad, con su presidente, don Diego Ramírez Pastor. El cura párroco de Torrevieja pronunció una plática sencilla pero de profundo significado, vibrante, emotivísima. Finalizada la santa misa, la primocomulgante depositó a los pies de la Purísima un ramo de flores blancas, mientras los niños entonaban la Salve marinera de Torrevieja. Acto seguido, y en el local social, tuvo lugar un desayuno, con más de doscientos asistentes. Finalizado éste, el señor Ramírez Pastor pronunció unas palabras, a las que contestó el señor cura y la teniente de alcalde de Torrevieja —en representación de la primera autoridad— doña Pilar Pacheco, viuda de Osuna, a quien acompañaba el concejal de aquel Ayuntamiento, señor Tarraga Simó. Efectuóse a continuación la entrega de obsequios a la niña, correspondiendo ella con fotografías propias para recordatorio, y que firmó casi en su totalidad. Se cerró el acontecimien-

# Hoy empieza la Asamblea de Profesores de Facultades de Derecho

## Se espera que a la sesión de clausura asista el ministro de Educación Nacional

Hoy, a las diez de la mañana, comenzará en la Facultad de Derecho la I Asamblea de Profesores de Facultades de Derecho de toda España. A lo largo de los días 4, 5 y 6 se debatirán doce interesantes ponencias en cuya elaboración han intervenido todas las facultades de Derecho españolas. Asistirán sesenta y dos catedráticos —cinco delegados por cada una de las facultades— y doce profesores adjuntos.

En la mañana de hoy será expuesta la ponencia preliminar «Declaración general sobre la importancia permanente de los estudios jurídicos sociales»; después se debatirá lo referente a «Misión de las Facultades de Derecho en relación con las instituciones de Iberoamérica y Filipinas y de otros países». Por la tarde serán expuestas las ponencias relativas a «Planes de estudios» y «Métodos de enseñanza». Se espera que la sesión de clausura, que se celebrará el miércoles a las seis de la tarde, en el Aula Magna de la Facultad de Derecho, sea presidida por el ministro de Educación Nacional, señor Lora Tamayo.

# ZARZAPARRILLA

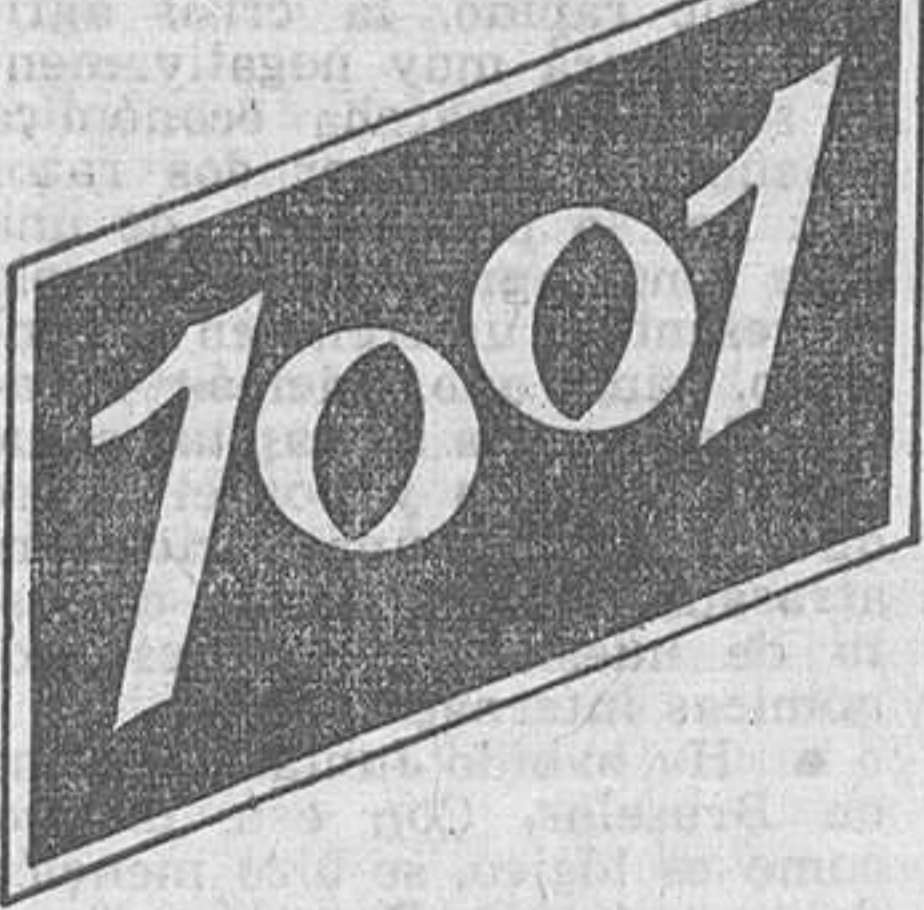

La bebida nacional a base de cola  
Botella familiar de 1 litro  
DE VENTA EN COLMADOS Y BODEGAS

to con enfervorizados vivos a la Purísima y a Torrevieja. Y, todos de pie, entonaron el «Gondrina de amor», canción símbolo de aquel pueblo. Actos muy sencillos todos, pero de una belleza inenarrable por su humanidad, y en honor de esta criatura torrevejense que a su regreso llevará consigo el corazón de todos los torrevejenes que residen en Barcelona. R. M.

# SUCESOS

**Hombre muerto en riña**  
En la vecina población de Badalona, se suscitó una discusión entre Bonifacio Avilés Cirio, de treinta y tres años, y su primo, José Santaella Laredo. Este agredió a su primo Bonifacio con un cuchillo, asestandole una puñalada, a consecuencia de la cual falleció.

**Muerta por caída**  
La inquilina del octavo piso de la calle de Venezuela, números 2 y 4, se precipitó al arroyo, muriendo instantáneamente. El juez dispuso el ingreso del cadáver en el Instituto Anatómico Forense. Parece ser que la interfecta sufría una enfermedad crónica.

ARCAS Y BASCULAS  
**SOLER S.A.**  
OFICINAS ALDANA 3  
TELEFONO 2 41 02 91  
TALLERES  
CONDE BORBELL 4  
EXPOSICION Y VENTAS  
P.O. CATALUNA 10 TEL. 2214861 BARCELONA

# Un tren alcanza un «Biscuter» en un paso a nivel

En el paso a nivel de la carretera Catalana, un tren alcanzó a un coche «Biscuter», que se quedó parado en medio de la vía. El topetazo fue grande, quedando el coche destruido y milagrosamente ileso los ocupantes del mismo, Teófilo y Doroteo Masdemont del Pozo, de treinta y cinco y treinta y dos años de edad, y Antonio Alvarez Monteagudo, de treinta y tres años. Sólo el conductor del coche, José Mula, sufre lesiones de pronóstico leve.

# Fatal accidente de la circulación

A las 17:30 horas, en la carretera C. 246 (autopista de Castelldefels), en el kilómetro 19,800 un turismo de la matrícula B-214.691, conducido por don José Cañellas Canals, de 39 años, atropelló a la niña de 6 años Isabel Nayoses Zambrano, resultando muerta. Causas probables: escaparse de la mano de la madre, intentando atravesar la carretera.

# EL PUERTO

**Llegada del transatlántico español «Satrústegui»**  
Procedente de La Guayra y otros puertos en ruta, llegó el transatlántico español «Satrústegui». Fue portador de varios cientos de sacas de correspondencia, carga general y desembarcó 145 pasajeros. De Nueva York y escalas, recaló en el puerto el transatlántico norteamericano «Excalibur». Después de desembarcar carga diversa y seis pasajeros, continuó viaje a Génova con 86 pasajeros en tránsito.

# ESTA SEMANA...

# ANTONIO NAVARRO SEDO



Quince años lleva don Antonio Navarro Sedo en el puesto de secretario de la presidencia de nuestra Diputación, y como jefe de la Sección de Prensa, Información y Publicaciones de la Corporación Provincial. Sinceramente, se han elevado estos días para cantar las alabanzas del hombre que es siempre cordial, amable y amigo de todos. —Mi satisfacción máxima —me dice Navarro Sedo—, es que se haya destacado mi condición de periodista, lo que soy vocacionalmente. —¿Qué dejó, hace quince años, para venir a este puesto? —En definitiva no dejó nada, porque mi vida se ha centrado al servicio de la Diputación, a la que se puede servir desde variados puestos. Y digo que no dejó nada, porque aproveché aquello en que imagino estaba mejor preparado para este servicio.

—¿Cómo debe ser un buen secretario? —Debe tener unas condiciones fundamentales muy parecidas a las del periodista. Ha de tener una lealtad absoluta a la persona (que equivale a la lealtad del periodista al periódico), y ha de poseer una gran dosis de sentido común (cualidad también muy periodística, pues el profesional está abierto al trato con todas las personas, y las más variadas). —¿Lo mejor que le han dado esos tres lustros? —Algo muy personal: las conversaciones que he podido tener con el presidente, a quien —debo decirlo— considero de una valía excepcional y que han sido de gran valor para uno que, como yo, siempre está dispuesto a aprender. También, claro, compartir las satisfacciones de ver realizados grandes y antiguos sueños. Los Hogares Mundet, por ejemplo. —Algo malo tendrá el cargo también. ¿Qué es? —Que muchas veces, en la vida, uno tiene ganas de estar triste o de encerrarse dentro de sí. Pero en el trato con la gente debe aparecer tranquilo, amable, tal como todos esperan.

—Su amabilidad para con todos se ha hecho proverbial. ¿Por qué cree que otras personas encuentran difícil ser amables? —Porque no se esfuerzan. Personalmente, tengo un gran concepto de la amistad. En el afecto es en lo que más creo, y esto es importante, sobre todo cuando se ocupa un puesto del que la gente espera a veces más de lo que desde él se puede dar. Pero hay la obligación de servir, y cuando no es posible complacer debe hacerse comprender de la mejor manera. Pues todo el mundo tiene derecho a obtener del funcionario una respuesta correcta. Pero lo correcto es frío. El secretario, además, ha de ser amable. —Serlo, ¿le costó alguna vez? —Recuerdo la fecha en que se celebró, por primera vez, el «Día de la Provincia». Me costó mucho prodigar las sonrisas, tras llegarme la noticia inesperada de un grave percance familiar. —Periodista, ¿qué dificultades le han causado sus colegas? —Sinceramente, ninguna en absoluto. Conozco lo enojoso que a veces es la misión del periodista y el agobio de trabajo que siempre lleva. Por esto he procurado ayudar y dar facilidades. Los periodistas, también, han dispensado en todo momento un trato afable a las cosas de la Corporación. —¿Lo más importante acontecido en la provincia, en este tiempo? —A mi juicio, algo que carece de la brillantez de los grandes acontecimientos, pero que ha dado un impulso enorme a la provincia: la labor realizada en ayuda de los municipios. —De su labor personal, ¿qué realización le satisface más? —La Revista San Jorge, con la que la Diputación proyecta su prestigio hacia el exterior. Y que, pionera, ha servido de ejemplo a otras muchas Diputaciones españolas. Enhorabuena. JUAN R. VILA

# EL CORREO CATALAN

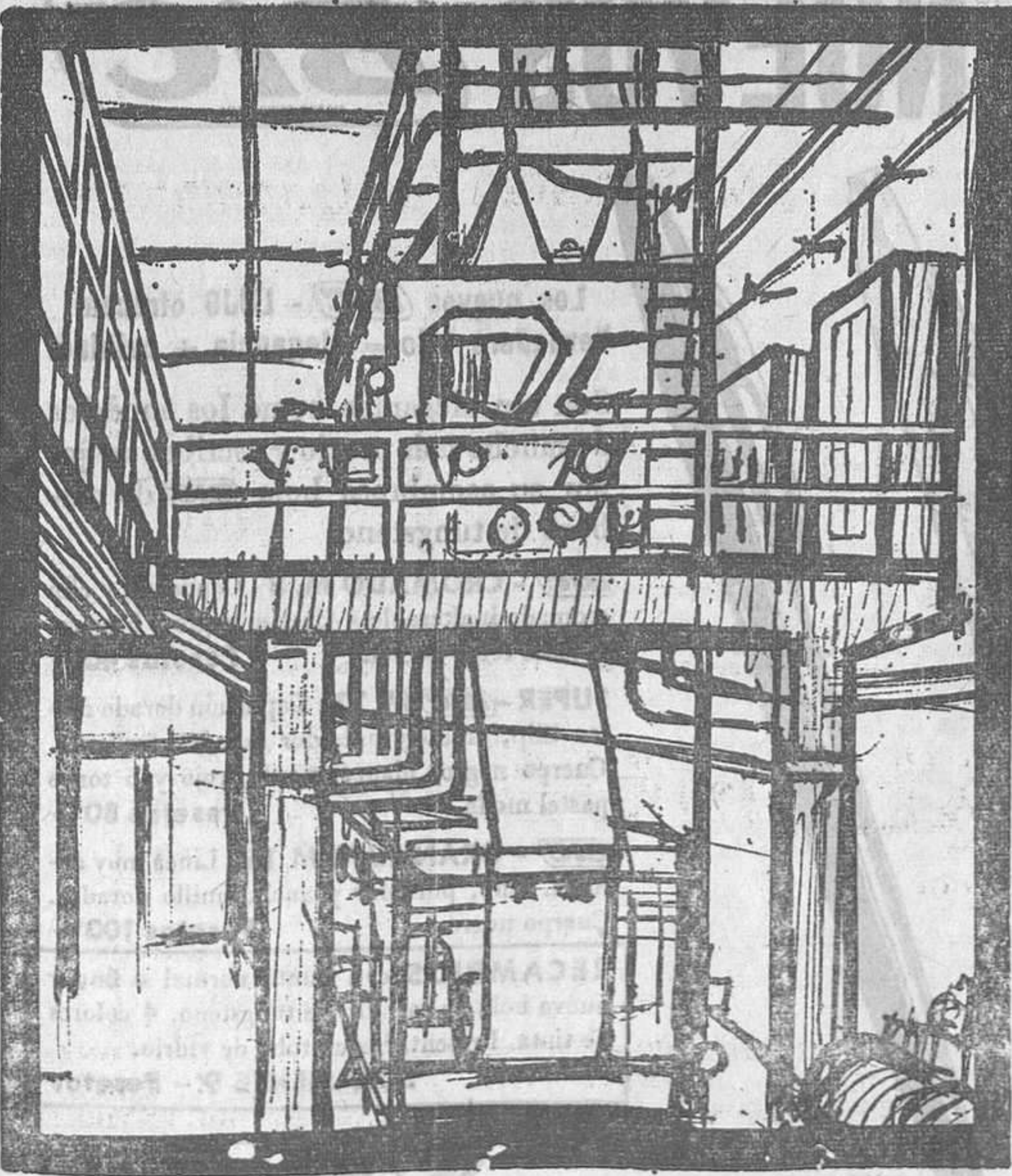

HA INICIADO OTRA ETAPA:  
**NUEVO FORMATO Y HUECOGRABADO DIARIO**  
UN NUEVO CONCEPTO DEL PERIODICO MODERNO  
RESERVE SU EJEMPLAR

# EL CORREO CATALAN

LA MAS MODERNA MAQUINARIA AL SERVICIO DE LA MEJOR INFORMACION **EL DIARIO QUE LEE TODA CATALUÑA**

# CRONICA DE ARTE

## J. COMMELERAN, en Syra

Después de once años de inactividad expositiva, Juan Commelerán presenta un nutrido índice de óleos, más varios dibujos, en Galerías Syra. Hemos dicho inactividad expositiva, no inactividad artística, pues Commelerán, durante esta última década, ha realizado numerosas pinturas murales de tema religioso, fragmentos de algunas de las cuales se reproducen en el catálogo de su actual muestra. Esta se halla integrada por asuntos de figura —religiosos y profanos—, paisajes y bodegones. Entre los primeros, impregnados del severo y sentido que de unión que distingue a esta importante vertiente de la obra del artista, el lienzo titulado «Anuncia ción» nos parece el más conseguido en su noble sencillez compositiva y unidad cromática, pero sobre todo en su íntima elevación mística. De sus figuras femeninas, la número 7, a contraluz, es una delicia de color y de tonalizaciones y matizaciones luminicas, junto a la cual citaríamos, a nuestro gusto, la número 6, de estructura perfectamente equilibrada en sus valores. Valores que, junto a unas calidades admirables, de un sano realismo sin alardes de virtuosismo empalagoso, desuellan también en el bodegón «El pan y el vino». Mas de toda la obra —madura, cuajada y reflexiva— ahora expuesta por Commelerán, nos deleitamos sobremanera sus luminosos, sensitivos paisajes: esa fina «Ventana ciudadana», esa cálida visión de Sarriá (número 18), ese melancólico atardecer suburbial (número 14), la placida alegría de «Vallvidrera y la ciudad», el frescor de las frondas de «Bellvitge»... Una faceta, en suma, muy considerable, y por esa efusión y transfusión de luz y de tiernas sonoridades cromáticas, nueva para nosotros en el grave y austero hacer pictórico de este fecundo y fervoroso artista.

## LOLA ANGLADA, en Sala Rovira

La proteica y rica personalidad creadora de Lola Anglada —dibujante, pintora, grabadora, escultora e incluso escritora— nos brinda, en su actual exposición en Sala Rovira, una faceta de su arte de la que ya nos ofreció, hace muchos años, una muestra: la cerámica. El buen gusto compositivo, la pureza del diseño, la finura exquisita de su gama cromática, hacen acto de presencia en esta deliciosa serie de platos de azulejos, cuya temática comprende el entrañable universo humano y espiritual característico de la ilustre artista. Motivos religiosos, de genuina inspiración popular, como lo son también esas escenas campesinas o marineras, pobladas de hombres y mujeres de sencilla traza, de animalillos, flores y niños. ¡Los niños, ese inefable mundo infantil, delicado e ideal, del que el lápiz mágico de Lola Anglada posee el maravilloso, poético secreto! Ahí está, una vez más, bellamente reflejado por el arte inconfundible y admirable de la dibujante-pintora-ceramista, todo aquí en una pieza, y que en las piezas, también, de su exposición, acierta a plasmar el encanto, la gracia, la sonrisa y la ternura de esa edad pueril, con el primor y sensible refinamiento de su mano magistral.

**LA PINACOTECA**  
Paseo de Gracia, 34  
**TAPIOLA**

**Galerías Españolas**  
Rosellón, 238  
**J. MARSILLACH**

**SALA BUSQUETS**  
Paseo de Gracia, 98  
**FERRER BASSAS**

## NOGAT

Raticida de acción rápida  
QUE NUNCA FALLA



Con matarratas NOGAT, en polvo y pasta fosforada, exterminará rápidamente y sin molestias, toda clase de ratas, ratones y topos. Recuerde que NOGAT no las mata en días. Las mata en horas.

Si manda este recorte a Laboratorios SOKATARO, Ter, 16, Barcelona 13, recibirá un interesante folleto.

## BOSCO MARTI, en Sala Vayreda

Este joven artista valenciano fue —no recordamos si lo dijimos— discípulo del malogrado Ramón Rogent y sobrevivió al trágico accidente que costó la vida al joven pintor barcelonés y a otros alumnos suyos. Bosco Martí presenta ahora una colección de óleos con temas de figura, bodegones y paisajes. Su pintura se nos antoja sometida a un creciente proceso de depuración, de quintaesenciada búsqueda de su definitivo módulo gráfico. Informada por un concepto impresionista-expresionista, fluctúa, creemos, entre ambas tendencias, con inclinación hacia la primera, pero con un modo de decir muy personal y sensible, que, especialmente en los paisajes urbanos, consigue soluciones esquemáticas y luminicas muy interesantes, matizadas por un sereno lirismo del mejor gusto. Así en ese aspecto barcelonés número 8, en los motivos portuarios 18 y 17, y, sobre todo, en ese rincón de Sarriá (15), finisimamente entonado y de sugerente poder evocador. La espontánea cabeza femenina número 19 y los jugosos bodegones 7, 4 y 10, de frescos acordes cromáticos, destacan también en el notable conjunto de esta nueva exposición de Bosco Martí.

E. F.

**SALA ROVIRA**  
RAMBLA DE CATALUÑA, 62

**SYRA** EXPOSICION ANTOLOGICA  
P.º Gracia, 43

**JAIMES**  
P.º Gracia, 64

**SALA VAYREDA**  
Rbla. Cataluña, 116

**«GALERIA DE ARTE» GRIFE & ESCODA, S. L.**  
Avenida Generalísimo Franco, 484

## DONALD CROWE



## Los ASOMATICOS Descubren su Ayuda

El ahogo, la sofocación, la angustia que el asma viene produciendo en el enfermo, son síntomas que turban su vida, que deprimen y que si se prolongan mucho tiempo, pueden llegar a aniquilarle física y moralmente. Y contra los cuales el enfermo está obligado a luchar. Desde el descubrimiento del preparado MENDACO, elaborado científicamente, la lucha por el bienestar es fácil puesto que MENDACO, presentado en forma de grageas, penetra rápidamente en la circulación sanguínea comprobando el asmático un gran alivio. Con la ingestión de las primeras grageas, el enfermo goza de la sensación de alivio, que va aumentando a medida que las flemas se fluidifican y la respiración vuelve a ser normal, pudiendo conseguir un sueño reparador que devuelve al enfermo el equilibrio y el perdido bienestar. MENDACO se expende en las farmacias y actúa rápidamente. (C. S. n.º 17.998)

## FOTOCOPIAS REDUCIDAS

Lo más perfecto, práctico y económico  
Única casa especializada.  
EFIC. Av. José Antonio, 615, piso 1.º F (jto. P.º Gracia)

**LOLA ANGLADA**

**PORCAR**

**REGGIO GIORGIO**

**BOSCO MARTI**

# ECONOMIA Y FINANZAS

## RUMORES Y RECORTES

En otro lugar de esta sección damos una amplia referencia de la celebrada Junta de Banca Catalana. Sin embargo, hay extremos del discurso de su presidente, don Jaime Carner Suñol, que allí no recogemos y es oportuno reproducirlos por su interés. Dijo: «El turismo, a la larga, no puede ser por sí solo una solución a los problemas económicos españoles. Es un regalo que cae del cielo, y que hay que saber invertir bien. El ejemplo suizo puede sermos en este sentido valioso. Suiza, país pobre durante siglos, que hoy goza de una gran prosperidad económica gracias a la exportación de sus productos y de sus servicios, pudo hacer esta transformación gracias, en parte, a la inteligente promoción e inversión de su turismo. El volumen turístico de Suiza sigue siendo hoy proporcionalmente muy alto, pero mucho menor de lo que representa su industria de precisión, su mercado financiero, su industria químico-farmacéutica». El dicho señor Carner añade aludiendo a la agricultura española: «La gravedad de este problema, y no digamos ya su trascendencia social, suele pasar inadvertida al carácter muy urbano e industrial de la mentalidad dominante actual, pero lo cierto es que si no se le pone remedio rápido, la crisis agrícola actuará muy negativamente sobre la marcha económica española, y ello por dos razones: por la persistencia de una baja renta agrícola que no sólo representará un freno en el consumo, sino que además agravará la penuria de capitales que sufre el campo y por el lastre que constituirá una agricultura atrasada desde el punto de vista de nuestras relaciones económicas internacionales». Ha habido Junta de Sofina en Bruselas. Con este motivo, como es lógico, se hizo mención del asunto de Barcelona-Traction y el presidente, Mr. Maurice Frere, manifestó: «Por la Prensa habrán visto las intervenciones consagradas a las excepciones preliminares que ha presentado el Gobierno español al Tribunal Internacional de La Haya y cuyo inicio fue el 11 del pasado marzo, no habiendo terminado en el momento en que me dirijo a ustedes. Probablemente terminarán dentro de poco, pero no cabe esperar decisión alguna del Tribunal en un plazo que no me es posible fijar». Acaba de aparecer la quinta versión de «El algodón hace sus ventas», el estudio periódico del Servicio Comercial de la Industria Textil Algodonera y que inició en 1957. Mediante tales estudios se ha ido siguiendo

do la evolución industrial y comercial de dicha fibra. En esta quinta edición se han unido los resultados de una encuesta cualitativa sobre el mercado de camisería y los principales artículos femeninos. Se dice que la ampliación de Campsa será en la proporción de una acción nueva por cada ocho antiguas. Las anteriores inversiones fueron así: 1951, una por cuatro; 1953, cuatro por quince; 1957, una por una; 1960, tres por cinco, y 1961, una por cuatro. La Cámara de la Industria nos informa que, durante el mes actual, los interesados podrán examinar el censo industrial que tienen expuesto en sus oficinas, admitiéndose hasta el 15 de junio próximo las reclamaciones que se presenten sobre inclusión y clasificación. Como consecuencia de la campaña de la Cámara de la Industria de Barcelona, el Servicio de Inspección de la Disciplina del Mercado ha tomado la providencia de verificar si los artículos que se venden como extranjeros tienen realmente esta condición, tomando las medidas fiscales que proceda en caso de fraude. Con ello se pretende también salir al paso de la actuación de comerciantes que estimulan las adquisiciones del público hacia lo extranjero, por el solo hecho de serlo, con menosprecio de lo nacional, de igual o mejor calidad. De acuerdo con el programa trazado, se nos informa que Unión Industrial Bancaria participa ya en diversas empresas y explotaciones agrícolas, industriales y navieras, tendiendo, además, a la promoción de nuevas empresas. Es bastante crecido el número de éstas que, con equipos directivos idóneos y emprendedores, experiencia vivida a veces por varias generaciones y mercados abiertos e incluso con posibilidades exportadoras, se encuentran con dificultades para una expansión fácilmente realizable. El apoyo financiero que en este sentido presta este nuevo banco industrial y de negocios tiende, además, a estimular entidades de tipo medio y gran solera, con inclusión en tal apoyo de ayudas de orden técnico, estudio de mercados y demás. En ello la secundan sus fuertes conexiones en el extranjero, de gran importancia internacional e interesadas financieramente en la nueva entidad recientemente creada. Se nos informa también que la emisión de bonos de caja lanzada por Unión Industrial Bancaria, hasta un total de 400 millones de pesetas, está obteniendo una excelente acogida por parte del ahorro privado.

Las exenciones fiscales otorgadas a estos títulos (de derechos reales y contribución general sobre la renta, entre otros), están resultando un excelente atractivo. Ya es del dominio público la suspensión de pagos de la firma madrileña Universal Eléctrica, lo que se venía rumoreando como posible desde hace días. Y de rechazo el hecho tiene sus reflejos en Auto Electricidad por su condición de avalista y fuerte accionista (en una tercera parte) en momentos en que anda floja de tesorería. Se había hablado de que el Banco Central recibiría el asunto y también que lo solventaría el conocido industrial don Enrique Masó Vázquez. Este iba a por la Universal y el Banco Central, para intervenir (sólo en Auto Electricidad), ha pedido la exclusión previa de los avales de esta entidad relativos a Universal Eléctrica. Planteado ahora agudamente el problema, todo el interés se centra en cómo va a quedar resuelta la parte de Auto Electricidad. Aunque también cabe darla por supuesta. El último número de «Cataluña Económica», correspondiente al pasado abril, ofrece el ponderado interés que es norma en esta publicación. Por su meditado estudio, importa destacar el comentario «Situación de la economía barcelonesa». Como primera de una serie de operaciones de este tipo, van a ser exportados a Alemania 350.000 hectolitros de vino. Su procedencia será de distintas regiones españolas, habiendo intervenido en ello la Comisión de Compras de Excedentes. Estos vinos serán de 22 grados. La magnífica Memoria editada este año por el Banco Atlántico permite una rápida visión de los principales extremos del pasado Ejercicio. Al cierre del pasado año, los recursos ajenos se elevaban a 1.774,7 millones de pesetas (lo que equivale a un 45,9 por 100 de aumento) y los propios, 135 millones (capital y reservas). En Caja y Bancos se apuntan 752 millones; Efectos, 969,2; Títulos, 151,6; Créditos, 147,9 y se destaca una liquidez que excede del 20 por 100. En cuanto a la participación del Banco en la Unión Industrial Bancaria se informa que ha sido del 10 por 100. Don Laureano López Rodó ha recibido la Medalla al Mérito Tecnológico que le fue ofrecida por la Federación Politécnica Española de Diplomados. Del 10 al 12 de junio han sido convocadas las III Reuniones Nacionales de Exportadores, cuya presidencia de honor ostenta el ministro de Comercio, don Alberto Ullastres. Las organiza el Centro de Estudios y Asesoramiento Metalúrgico. J. M. HUERTAS

SON "CHIC" LOS NUEVOS

**40 Pts.**

**80 Pts.**

**100 Pts.**

**Los nuevos BIC - LUJO ofrecen: Verdadero lujo = elegancia + calidad.**

Son tan elegantes como los modelos de mucho más precio y escriben mejor por su asombrosa hola BIC de carburo de tungsteno.

**BIC - CROMADO M. 8** Capuchón y clip cromado inalterable - Cuerpo negro y 5 maravillosos tonos pastel. **Pesetas 40' -**

**SUPER - BIC M. 12** : Capuchón dorado mate. Clip, anillo y pulsador dorados brillante. Cuerpo negro, blanco, verde, rojo y 5 tonos pastel moda. **Pesetas 80' -**

**BIC - GRAN LUJO M. 16** : Línea muy afinada. Clip, pulsador y anillo dorados. Cuerpo negro. **Pesetas 100' -**

**RECAMBIOS** con punta normal o fina y nueva bola de carburo de tungsteno. 4 colores de tinta. Presentados en tubo de vidrio. **SOLAMENTE 9' - Pesetas**

**SERIE "LUJO"**

LAFOREST, S.A. BARCELONA

# CATALANA DE GAS Y ELECTRICIDAD, S. A.

## Continuando la línea iniciada, el Ejercicio de 1963 puso en evidencia el notable desarrollo que van alcanzando los modernos suministros de fluido LA NUEVA FACTORIA, QUE SE ALZA EN LA BARCELONETA, MAGNIFICO COMPLEMENTO DE LA DE SAN MARTIN

### El presidente del Consejo de Administración, don Juan Bertrand Mata, ofreció un interesante informe en la Junta General de Accionistas

Con numerosa concurrencia y dentro de un magnífico ambiente, se celebró, el día 30 de abril, en el domicilio social, la Junta General ordinaria de señores accionistas de Catalana de Gas y Electricidad, S. A.

Presidió la reunión don Juan Bertrand Mata, a quien acompañaban los demás miembros del Consejo de Administración.

A los señores accionistas les fue entregada la Memoria, en la que se comenta ampliamente la marcha de la Sociedad, así como la gestión realizada por el Consejo de Administración durante el ejercicio de 1963. También se detallan en la misma las cuentas de la Sociedad.

#### DATOS DEL EJERCICIO DE 1963

El ejercicio económico, al igual que el de 1962, se ha caracterizado por la gran importancia de las inversiones en bienes de equipo que posibilitan los aumentos de producción, reforzándose, además, el circulante, para hacer frente a las exigencias del incremento de la cifra de ventas.

En el Balance del pasado año destacan las siguientes partidas: en el Activo, los aumentos habidos como consecuencias de las nuevas instalaciones, ampliaciones y reconstrucciones; la Cartera de valores registra un notable aumento como consecuencia de la suscripción de acciones en la ampliación de capital que realizó Hidroeléctrica de Cataluña, S. A., en junio de 1963, y por la participación de la Sociedad en nuevas empresas; «Gastos de emisión de títulos» aumenta también por los producidos en la emisión de obligaciones simples efectuada en enero de 1963.

En el grupo de cuentas del circulante, destacan el aumento en «Existencias» debido al almacenamiento de naftas —nueva materia prima— y a la mayor existencia de contadores para el servicio de nuestros usuarios. «Deudores varios» se incrementa, como consecuencia, fundamentalmente, de los recibos pendientes de cobro por suministro de gas, y el de «Compañías Subsidiarias» también, por aumento del saldo a favor de la Sociedad de su filial Compañía Anónima de Carbones Asturianos.

En el Pasivo, se incrementan las cuentas de Reservas, por las dotaciones y deducciones aprobadas en la anterior Junta General, y por la constitución del fondo de «Previsión para inversiones», Ley 26 de diciembre de 1957. El aumento en el grupo de «Créditos bancarios» corresponde al crédito concedido por el Instituto del Crédito a Medio y Largo Plazo, a través del Banco de Crédito Industrial, para hacer frente a las indemnizaciones establecidas en el expediente por paro tecnológico, aprobado por el Ministerio de Trabajo.

Son normales los aumentos experimentados en los grupos de «Intereses, Dividendos y Títulos amortizados», «Impuestos, Previsiones y Seguros Sociales», «Provisión para Impuestos del Ejercicio» y «Participación del personal en los beneficios del Ejercicio». El importante aumento

del grupo «Proveedores y cuentas acreedoras», se justifica por las deudas a favor de los proveedores de bienes de equipo, adquiridos en condiciones muy favorables y a largo plazo.

El incremento de la partida «Obligaciones al portador» corresponde al importe de la emisión de obligaciones simples y convertibles emitidas en enero de 1963.

#### INFORME DEL PRESIDENTE

El Presidente del Consejo de Administración, don Juan Bertrand Mata, en una comunicación dirigida a la Junta, amplió la información contenida en la Memoria e hizo un resumen de la situación de la Sociedad.

#### SOLUCIONES SOBRE EL PARO Y MEJORA DE PRODUCTIVIDAD

Expuso primeramente la interesante y justa solución acordada para resolver el paro tecnológico, consecuencia de la profunda reconversión de las instalaciones productoras de gas. También comentó el reajuste general que se está realizando de las funciones y puestos de trabajo de los distintos Servicios de la Compañía. Simultáneamente, se está llevando a cabo la mecanización de los procesos administrativos. Con todo ello, se ha conseguido una interesante mejora en la productividad, que ha permitido reducir en un 30 por ciento el número de horas trabajadas por el personal administrativo en 1963 en relación con 1962, y rebajar su plantilla en un 9'03 por ciento.

#### EL PROBLEMA SOCIAL

El señor Bertrand se refirió también a la preocupación que

la Empresa siente por el problema social; dio a conocer sumariamente el contenido del primer Convenio Colectivo Sindical de Catalana que empezó a regir a partir de 1.º de enero de este año, y que ha merecido el beneplácito de las autoridades laborales. Entre otras ventajas se establece en el mismo la creación de una Fundación Laboral cuyo objeto principal consiste en la administración de todas las obras sociales que se creen en favor de los productores, incluida la administración del Accionario obrero.

#### TARIFAS Y CALIDAD DE GAS

Expuso a continuación que el Ministerio de Industria autorizó la facturación del nuevo gas de 4.200 calorías/metro cúbico en función de la cantidad de calor suministrada, fijando la tarifa-tope en 0'89 pesetas por termia. Catalana de Gas y Electricidad, que sigue una política de costes más que una política de tarifas, sensibilizando la tarifa de aplicación con las características del suministro, ha podido iniciar una firme política de facilidades al abonado y de tarifas reducidas inferiores a la tarifa-tope, en función del volumen y de la calidad de los consumos.

Después se refirió a las excelentes características del actual suministro de gas; a los importantes incrementos de la facturación; al aumento del número de abonados y a las ampliaciones que se han efectuado en la red de suministros para poder atender a la gran demanda.

#### EL PLAN DE DESARROLLO DE CATALANA

Continuó exponiendo a los señores asistentes el plan de desarrollo que actualmente está llevando a efecto la Sociedad, que permitirá continuar con plena normalidad y con gas de primera calidad la gran expansión de nuestro mercado. Son de destacar dentro del mismo, las nuevas instalaciones que se están realizando en la fábrica de Barceloneta, de similares características a la ya en servicio de San Martín, con su correspondiente almacenamiento de gasolinas ligeras de 10.000 toneladas de capacidad; la construcción en San Martín de una gran estación compresora de 75.000 metros cúbicos hora, destinada a la alimentación del cinturón de Barcelona y poblaciones circundantes; y la transformación de la Onia de esta fábrica, del cracking de fuel al de naftas, que pasará de 30.000 a 70.000 metros cúbicos diarios de producción de gas de 4.200 calorías/metro cúbico.

También se está procediendo al tendido de una tubería, utilizable para gas natural, hasta Hospitalet, Cornellá, Espugas, San Justo Desvern y San Juan Despí, y otra de las mismas características hasta Badalona, para atender a las industrias que han contratado importantes volúmenes de gas.

Con la adquisición de «Gas Mataró» se obtuvieron, asimismo, las distribuciones de Mataró, Arenys de Mar, Argenton, Arenys de Munt, Canet y Calella. Se están terminando las instalaciones para poder suministrar desde Barcelona gas a aquella zona, ampliando el suministro a las poblaciones de San Andrés de Llavaneras y San Pol.

Está previsto, igualmente en el marco de la expansión geográfica, la distribución en Santa Coloma de Gramanet, Montcada, Ripolllet, Sardaña y Santa María de Barberá, partiendo del actual feeder a Tamasa, y está en estudio el suministro a San Cugat del Vallés.

Por otra parte, se trabaja intensamente en la instalación de una modernísima fábrica, completamente automática, que suministrará gas de naftas a Sitges y Villanueva y Geltrú.

#### COLABORACION CON OTRAS FIRMAS NACIONALES Y EXTRANJERAS

Continuó el señor Bertrand informando a la Asamblea de que, dentro del criterio de diversificar sus actividades, Catalana participa con la Sociedad francesa «Entrepose» en la creación de «Entrepose Española», Sociedad que, con las técnicas más modernas, se dedicará a la construcción de gasoductos. También ha entrado la Sociedad a formar parte en la Sociedad «Obras y Servicios Hispania», especializada en canalizaciones para servicios públicos. Prosigue, asimismo, el estudio del eventual aprovechamiento para la producción de amoníaco y gas de ciudad, en colaboración con importantes sociedades nacionales y extranjeras.

#### VARIACIONES FRENTE AL GAS ARGELINO

Expuso don Juan Bertrand Mata la situación actual en relación con el aprovechamiento del gas natural. El descubrimiento de dicho tipo de gas en Groningen, Holanda, y la enorme magnitud de este yacimiento plantean al gas argelino una difícil situación en la competencia de precios. Todo ello, unido a otros factores político-económicos existentes entre Argelia y Francia, determinarán un retraso en la ejecución del gasoducto sahariano. Coincide, además, esta situación con la evolución de la técnica de la licuación del metano, que está determinando un creciente interés por la utilización del gas natural transportado en barcos metaneros.

Resumió el señor Bertrand la situación de la Compañía, a este respecto, indicando que está en la línea de las realidades, siendo su finalidad la de obtener la calorífica de gas metano procedente de la regasificación del metano líquido, a un precio competitivo con la calorífica fuel. A través de los contactos que se han mantenido, se ha podido confirmar el alto nivel de estima que actualmente se tiene a la Sociedad.

#### LA COLABORACION DEL PERSONAL

Testimonió el más profundo agradecimiento a todo el personal de la Sociedad, por la admirable penetración de fe e ilusión por engrandecer la Sociedad. Agradeció a los organismos oficiales y Bancos colaboradores, por su comprensión y apoyo, y dio asimismo las más sinceras gracias a los señores accionistas por la ayuda y confianza con que honran al Consejo.

Al término de las manifestaciones hechas por el señor Pre-

sidente, fue muy aplaudido por los señores asistentes.

Seguidamente intervinieron varios accionistas, que agradecieron al Consejo, así como a todo el personal que integra la Empresa, la magnífica y eficaz labor desarrollada.

#### APROBACION DE ACUERDOS

Finalmente, y por unanimidad, fueron aprobados todos los acuerdos propuestos por el Consejo, siendo de destacar entre ellos el reparto de un dividendo del 10 por ciento a las acciones ordinarias y la reelección de los señores don Juan Bertrand Mata, don Miguel Mateu Pla y don Pedro Durán Farell, quienes dieron las gracias por la confianza que en ellos deposita la Asamblea.

# La Junta General de Accionistas del Banco de Vizcaya

## El Consejero Director General hizo una amplia exposición sobre el desarrollo del pasado año

### LOS INCREMENTOS REGISTRADOS SON SUMAMENTE IMPORTANTES

El pasado día 2 de los corrientes, y bajo la presidencia del conde del Cadagua, celebró el Banco de Vizcaya su Junta anual de accionistas.

Una vez cumplidos los trámites legales, el presidente concedió el uso de la palabra al consejero director general, don Tomás de Bordegaray, quien en su documentado e interesante informe fue exponiendo las circunstancias en que se ha desenvuelto la economía española durante un Ejercicio, como el pasado, que puede considerarse de transición.

Durante su transcurso, las producciones agrícolas e industriales superaron, salvo alguna excepción, las cifras de años anteriores y la industria inició la transformación de sus medios de producción para adaptarse a la nueva situación de aprovechar las posibilidades que le ofrece el aumento de demanda interior, la cual ha de desarrollarse y servir de respaldo a la exportación.

En cuanto al sector agrícola, dijo que es preciso contar con una oferta suficiente de productos alimenticios para evitar el alza en el costo de vida o que aumenten las importaciones y, con ello, se origine un mayor desvíen en nuestra balanza comercial.

Refiriéndose a este punto, el señor Bordegaray hizo notar que como consecuencia de los programas de ampliación y modernización de las instalaciones industriales y también de la política de liberalización, se ha producido un incremento en nuestras importaciones que sólo en parte ha sido compensado por el de las exportaciones, habiéndose podido liquidar con superávit nuestra balanza de pagos gracias al turismo y a otras entradas invisibles.

Esta situación debe hacernos reflexionar sobre el problema de nuestros intercambios comerciales con el exterior porque las divisas procedentes de esas fuentes, aunque hoy sean muy cuantiosas, pueden disminuir en cualquier momento.

«Es pues necesario —continúa diciendo el señor Bordegaray— una política de austeridad por parte de todos y una intensificación de nuestras exportaciones sobre todo de aquellas producciones que hayan absorbido muchas horas de trabajo, sean de calidad y puedan competir en precio, todo lo cual exige técnica adecuada y la inversión de importantes capitales, que es precisamente uno de los puntos a que dedica especial atención el Plan de Desarrollo vigente desde 1.º de enero de este año.»

#### EL PLAN DE DESARROLLO

Refiriéndose al Plan dijo que es meramente indicativo para el sector privado y en cambio obligatorio para el sector público. Tiene por finalidad elevar el nivel de vida de todos los españoles y su éxito dependerá casi totalmente del exacto equilibrio de las finanzas públicas y de la constitución del ahorro que asegure una sana financiación en la gran empresa que vamos a acometer.

Señaló a continuación las medidas para fomentar el ahorro que es, por ahora, insuficiente para llevar a buen término nuestro desarrollo, motivo por el cual habrá que contar con la aportación del capital extranjero.

#### EL BANCO INDUSTRIAL Y DE NEGOCIO

Pasó seguidamente el señor Bordegaray a comentar las principales disposiciones legales dictadas durante el año sobre Banca, y entre ellas las que regulan el establecimiento de nuevos Bancos Industriales, y el régimen transitorio de aquellos otros Bancos comerciales o mixtos que opten por clasificarse como industriales, temas a los que el Consejo de Administración del Banco de Vizcaya ha dedicado una gran atención, optando por obtener la clasificación del Banco Hispano Suizo en Banco Industrial y de Negocio, en cuyo Consejo de Administración están representadas entidades financieras de primera línea de Inglaterra, Francia, Estados Unidos, Alemania, Holanda y Bélgica, que colaborarán eficazmente con su experiencia y sus relaciones con los sectores industriales de sus países.

También comentó el señor Bordegaray las disposiciones relativas a las Carteras de Valores, coeficiente de liquidez y «statu quo» bancario, del que dijo se esperaba un criterio más liberal.

Como final de esta parte de su discurso, se refirió a las Sociedades de inversión, estando en espera de conocer su regulación para estudiar la posibilidad de que el Banco de Vizcaya cree una importante Sociedad de este tipo.

#### LO EXPUESTO EN LA MEMORIA DE 1963

El señor Bordegaray amplió en la segunda parte de su discurso los datos contenidos en la Memoria, haciendo distintas observaciones sobre las características de los aumentos que presentan las diversas cuentas.

Así, las Cuentas Acreedoras registran un incremento de 3.487 millones de pesetas, alcanzando a final de año la cifra de 32.280 millones de pesetas.

La Cartera de Efectos aumentó 3.132 millones de pesetas; los Depósitos de Valores, 1.373 millones, y las Inversiones por créditos en 3.700 millones de pesetas.

#### BENEFICIO

Por último, el Consejero Director General se refirió a los Beneficios obtenidos, de los cuales se destinan a Fondo de Reserva 172.368.000 pesetas, con lo

que el total de éstos se elevan a 1.834.808.000 pesetas, que suponen el 327'15 por ciento del capital en circulación.

Además, y con independencia de las anteriores, se han incorporado a una Reserva especial indisponible, 361.180.622'15 pesetas, que proceden de beneficios obtenidos en venta de títulos de la Cartera del Banco.

Esta reserva no es computable a efectos de dividendo, pero con ella se eleva el total de reservas del Banco a 2.195.988.622'15 pesetas, que supone el 391'47 por ciento del capital en circulación.

Terminó el señor Bordegaray su brillante exposición, que fue calurosamente aplaudida por los numerosísimos accionistas asistentes, dedicando unas palabras al personal del Banco, al que rindió un tributo de gratitud por su entusiasmo y leal colaboración.

# JUNTA GENERAL DE ACCIONISTAS DE CREDITO Y DOCKS DE BARCELONA

## Progreso de la Entidad y brillante discurso del presidente

Bajo la presidencia de don Enrique Gabarró Samsó se ha celebrado la Junta general de accionistas de Crédito y Docks de Barcelona, ante numerosa concurrencia. El porcentaje de capital representado se cifró en el 88 por ciento.

Después de cumplir las normas preceptivas para la celebración del acto, el secretario general, don Enrique del Castillo, dio lectura de la Memoria y del Balance y Estado de Pérdidas y Ganancias de 1963.

La expansión de la entidad se mide por el hecho del considerable aumento de los depósitos de clientes, cuyo saldo al 31 de diciembre de 1963 era de 443.538.853'33 pesetas, con aumento de 39'18 por ciento. Asimismo registran aumentos importantes las Carteras de Efectos y de Créditos, así como los productos del Ejercicio. El dividendo líquido es de 71'50 pesetas.

El presidente, señor Gabarró Samsó, dio comienzo a su informe comentando con satisfacción el aumento de 17'50 por ciento registrado por la productividad hora, como exponente de las perspectivas económicas nacionales. El Plan de Desarrollo —añadió— puede tener sus errores, pero son susceptibles de corrección si se estimulan los contactos entre los responsables de su puesta en práctica y las personas que puedan acogerse al mismo o las que acaso puedan resultar lesionadas por su aplicación. Al referirse a la producción agrícola y ganadera, dijo que la política de importaciones es una solución de emergencia, pero hay que evitar las dificultades de los agricultores y ganaderos, si se quiere eliminar el éxodo del campo. Examinó la evolución de la industria española y ponderó la importancia del turismo, abogando por la adopción de las medidas que han de continuar fomentándolo. La probabilidad de un más estrecho contacto de España, en un futuro próximo, con el Mercado Común, será un hecho de profunda repercusión en la economía del país. En cuanto a la actividad mobiliaria, dijo que adolece de una parálisis total debida a diversos factores, entre los cuales no es el menos importante el gravamen sobre los incrementos de patrimonio y sobre las rentas del capital.

Hizo un elogio del enfoque de la Reforma Tributaria, pero en cuanto a su influencia sobre la presión fiscal, dependerá de la forma e intensidad como se determinen las bases de exacción. Lo más importante, sin embargo, es que sus preceptos sean explícitos y claros, con objeto de que únicamente admitan una sola interpretación, evitando discrepancias entre el inspector y el contribuyente. No basta con que, por ejemplo, se pueda considerar exentos de gravamen los incrementos de patrimonio, sino que es necesario un precepto que explícitamente lo determine. Se puede estar conforme con la Reforma Tributaria e incluso con su presión, pero es indispensable que sus preceptos sean precisos, concretos y sin posibilidad de dobles interpretaciones. Lo que más teme el contribuyente es el confusionismo, que da lugar a discusiones con la Inspección.

Enumeró el señor presidente las disposiciones promulgadas en relación con el ejercicio de la actividad bancaria. Con respecto a la marcha de Crédito y Docks hizo resaltar el hecho de que se habían ya superado los mil millones en el saldo de las

cuentas acreedoras de clientes, con aumento de 293 millones de pesetas, sobre 1962, equivalente al 39 por 100, cifra que pone de manifiesto la adhesión de su clientela, siendo muy superior al promedio de toda la banca en España y también uno de los más elevados individualmente. Con objeto de dar una idea a los señores accionistas del crecimiento del Banco, facilitó cifras comparativas, en valores absolutos, de los aumentos registrados en el último trienio, equivalentes a 261 por 100 en las cuentas de clientes, de 143 por ciento en los efectos comerciales descontados, de 85 por ciento en los créditos, 82 por ciento en los productos brutos, 45 por ciento en el capital y 42 por ciento en las reservas; proporciones que estima serán altamente satisfactorias para los señores accionistas.

Refirióse asimismo el orador a la circunstancia de que el Banco nació con una especial característica que le ha dado siempre un sello y una personalidad distinta a la de los otros Bancos y ella es la de su departamento de Almacenes generales de Depósito, y dada su apreciable rentabilidad, considera el Consejo que la Entidad no debe perder tal carácter ni abandonar dicha explotación. Antes al contrario, considera que hay que modernizar sus instalaciones. Pero teniendo en cuenta el valor de los terrenos en los cuales están ubicadas, se está ponderando la ventaja de venderlos para trasladar las instalaciones a otro lugar. En vista de ello, se ha creado en el seno del Consejo una comisión a la cual se ha confiado el examen de tan importante asunto y para que se ocupe en la gestión de algunas propuestas que están en estudio. De sus conclusiones se dará cuenta oportunamente a los señores accionistas, pero siempre con el espíritu que mantiene el Consejo de que el Banco ha de conservar la forma en la cual nació, es decir, siendo titular de unos grandes Almacenes de Depósito que estén a la altura del desarrollo de Barcelona, en el momento actual y en disposición de acomodarse a las necesidades del futuro.

El señor Gabarró Samsó expuso las relevantes cualidades de don Francisco Godia y sus amplios conocimientos comerciales, hoy incorporado al Consejo, y dedicó unas efusivas frases de gratitud al personal de la Entidad, sin distinción de categorías, por la eficiencia de su colaboración a la labor de desarrollo que desarrolla el Banco, y terminó expresando también su gratitud a los señores accionistas por su asistencia y por las constantes pruebas de su comprensión con las actividades del Consejo.

Unánimes aplausos coronaron el brillante informe del señor presidente, quien además fue muy felicitado por la amplitud de las explicaciones que ofreció a la asamblea sobre el presente y el futuro de la Entidad.

### EXTEBANK INFORMA:



Que frente a una inversión extranjera total en 1962 de 100'8 millones de dólares, en el pasado año se registró una cifra de 172'2 millones de dólares, lo que representa un incremento del 71 por 100. En el año 1961 las inversiones extranjeras tuvieron un total de 52'76 millones de dólares.

Las fuentes de financiación de las inversiones extranjeras realizadas en 1963 se desglosaron en 84'4 millones de dólares en divisas (52'1 millones de dólares en 1962), 84'2 millones de dólares en pesetas convertibles (43'6 millones de dólares en 1962) y 3'4 millones de dólares en equipo capital (13 millones de dólares en 1962).

La cifra mayor de inversión materializada en importación de divisas, que registró un total de 84'4 millones de dólares procedió, al igual que en el año precedente, de Estados Unidos, con 42'94 millones de dólares (28'18 millones de dólares en 1962).

(Aprobado por el Banco de España con el número 5056/18.)

### HERMOSO BUSTO HERMOSA MUJER PILDORAS CIRCASIANAS «B»

Nueva fórmula Beneficinas para la salud Venta en farmacia

# La actuación pública solamente ha de ponerse en marcha cuando viene en socorro de la privada

El Banco Español de Crédito, con gran asistencia de accionistas, ha celebrado en el local del Cine Carlos III, de Madrid, el pasado domingo, día 26, Junta general ordinaria, bajo la presidencia del Excmo. Sr. D. Jaime Gómez-Acebo y Modet, Marqués de Deleitosa.

Dio comienzo el Presidente a su discurso con unas sentidas palabras en recuerdo del Consejero fallecido durante el pasado ejercicio, D. Alejandro Zubizarreta.

Explica que motivos de insuficiencia de local han inducido al Consejo, no sin pena, a celebrar la Junta fuera de la sala de operaciones del Banco. La concurrencia de accionistas es cada día más numerosa, lo que no es de extrañar, pues su número se acerca ya los 20.000.

Anuncia que su informe girará en torno a los problemas económicos que condicionan la ejecución del Plan de Desarrollo, problemas todos ellos íntimamente vinculados a la vida y al porvenir del Banco.

## CARACTERÍSTICA FUNDAMENTAL DEL PLAN

Se diferencian los planes de agende y allende el telón de acero en que los primeros se apoyan en la actuación del individuo; en los segundos, la misión del desarrollo compete al Estado. El Plan español se mantiene en una absoluta ortodoxia, tal y como corresponde a una economía occidental: guarda fidelidad a los principios de la libertad económica. Merece, por ello, el Gobierno, un rendido elogio.

Las metas que el Plan persigue son francamente ambiciosas: ritmo de crecimiento del producto nacional bruto de 6 % acumulativo; renta anual por habitante de 28.000 pesetas en 1967, con 29 % de incremento sobre 1962; las inversiones en el cuatrienio deberán alcanzar 910.000 millones; intervención del ahorro exterior con 136.500 millones; fuerte aumento en el ritmo de nuestras exportaciones, etcétera.

## ACTUACION DEL ESTADO

Enumera el Plan, con carácter muy limitado, las inversiones públicas, fundamentalmente circunscritas a enseñanza, agricultura y transportes. La agricultura en estas tres actividades la juzga acertada y plausible. Para agricultura se reservan 68.000 millones. Se proyecta poner en riego 300.000 hectáreas. La necesidad de llevar a cabo un gran esfuerzo en instrucción resulta incuestionable en una futura etapa, en la que se encomienda individualmente a los españoles labor de tanta magnitud. En cuanto a los transportes, notoria es su importancia, que trasciende a toda la economía.

## IMPORTANCIA Y VALOR DE LAS INICIATIVAS PRIVADAS

De no haberse proclamado el principio de la iniciativa privada con tan nítida contundencia, hubiéramos podido desembocar subconscientemente en una economía marxista. Pero precisa que el principio no se olvide. Le produce inquietud que una falta de correlación entre los propósitos y las realizaciones del plan pudiera conducir a innecesarias intervenciones del Poder público, que agravarían el mal en vez de resolverlo.

Se ocupa de las diferencias que separan la actuación de los sectores público y privado, y señala cómo el distinto origen de los fondos de que se nutren uno y otro hace que mientras la empresa privada tiene que lograr un equilibrio en su explotación, la pública puede permitir un resultado deficitario. La rentabilidad es beneficiosa para el país. Una economía de Estado se diferencia de una economía liberal, en que ésta proclama y mantiene dos principios fundamentales: propiedad privada de los medios de producción y carácter exclusivamente subsidiario de la intervención económica del Estado. Hace notar cierta coincidencia entre las economías socializadas con las medioevales; la tierra, como medio de producción, era propiedad del Rey.

Subsidiariedad, en su etimología latina, equivale a «socorro». La actuación pública solamente ha de ponerse en marcha cuando viene en socorro de la privada. El Estado debe actuar sobre la base de una presunción «juris tantum» a favor del individuo; no ha de esforzarse en hacer, sino en impulsar a que otros hagan. La burocracia no puede reemplazar a la libre iniciativa del hombre. Si la economía se encuentra dirigida por unos cuantos hombres, no puede alcanzar igual dinamismo que el que se produce cuando cada uno de los miembros de la Sociedad aporta, para el logro de fructíferos objetivos, lo mejor de sus impulsos y de sus alientos. Las enseñanzas de la realidad comprueban el aserto. Menciona, para demostrarlo, cifras comparativas de la economía norteamericana y de la U.R.S.S. Las economías comunales producen contrastes espectaculares entre algunas realizaciones (pocas) del Estado y la pobreza general. Invirtiendo

los términos de una frase de Galbraith, impresiona la opulencia pública en medio de la miseria privada. Lo propio ocurriría en tiempos antiguos. Si en el Egipto de los Faraones hubieran existido cálculos sobre el producto nacional bruto, la construcción de las Pirámides se habría computado. Quien contempla a diario los problemas complejos con los que las Empresas se enfrentan, como, por ejemplo, ponderación y equilibrio entre lo humano y material, entre las necesidades de producir y las necesidades de vender y entre previsiones de gastos y recursos disponibles, se halla en condiciones de percibir la utopía de una gerencia estatal centralizada en pocas manos, dotadas de mayor o menor idoneidad y a las que venga encomendada la total gestión económica del país.

La economía no controlada es, en realidad, la que se ejerce bajo un efectivo control: el que realizan los millones de hombres que integran la Nación. Los fines y móviles de cada uno, adicionados, constituyen la verdadera meta social. La economía de mercado produce una fructífera cooperación económica entre los ciudadanos, una amplia asociación con personas que nunca se han visto, cuyos nombres se desconocen. No debe olvidarse, además, que los planificadores estatales se encuentran predispuestos a favorecer proyectos espectaculares, de mero prestigio político. «Glamorosos», los denominan los ingleses. Ello va en perjuicio de muchos otros, de poca importancia individual y muy grande colectiva.

El carácter subsidiario de las intervenciones estatales obliga a asignarles un carácter pasajero y accidental. La función absorbida ha de reintegrarse al sector privado tan luego haya quedado colmada la necesidad que la motivó, y ello requiere gran dosis de valor político. «Los hombres —dice— llevamos inherentes el deseo de perpetuar nuestras funciones».

No debemos, pues, olvidar en estos años por venir tan fundamentales extremos. Pretender que disposiciones de Gobierno puedan resolver problemas inherentes a nuestra condición humana, se le antoja análogo a querer alterar la proporción de oxígeno que contiene la atmósfera.

## PRESION FISCAL

La inversión sólo cuenta con dos orígenes de financiación: ahorro o inflación. Descartada la segunda, es forzoso fomentar el primero. El simple enunciado de las metas del Plan constituye elocuente testimonio del esfuerzo que se pide al ahorro español, incompatible con que se produzca una presión fiscal creciente. El gasto público crece a ritmo más rápido que la Renta nacional: en el año 58, un 26,30 por ciento, frente a un 14; en el 63, un 14,58, frente a un 10,81; y las diferencias se mantienen a través del quinquenio. Aun cuando el aumento de recaudación se deba, en parte considerable, a menor defraudación, las cifras revelan que el Estado va restando mayores posibilidades al ahorro privado, y si la tendencia continúa, ello resultará dañoso para las realizaciones del Plan. Se anuncia una reforma tributaria. El Ministro de Hacienda ha declarado, de modo categórico, que no implicará mayor presión. El Marqués de Deleitosa atribuye el máximo crédito a sus palabras. Ello no obstante, el público contempla con recelo la proyectada reforma, porque al desaparecer y refundirse tributos se opera a base de cálculos, y es lógico pensar que la Hacienda desee que los posibles errores no redunden en su perjuicio. Señala la conveniencia de que, al reelaborarse el proyecto, se acentúen los beneficios y exenciones encaminados a favorecer la inversión.

El crecimiento de las economías occidentales resulta incompatible con el aumento progresivo de los impuestos. En relación con este extremo, se ocupa de la ley norteamericana de desgravación fiscal, cuya ejecución habrá dado lugar a que el Gobierno en 1965 haya inyectado, por minoración de impuestos, en las arterias de la economía, la cifra fabulosa de 11.000 millones de dólares anuales (660.000 millones de pesetas).

Se refiere a la estabilización de la economía española. De ella se infiere una mayor necesidad de que la tributación se mantenga en límites moderados, puesto que ha desaparecido ese engañoso incremento constante del poder de compra que produce la inflación. Que no se olvide la lógica elemental del personaje de Dickens: «Renta anual: 20 libras; gasto: 19 chelines y 11 peniques; resultado: felicidad. Renta anual: 20 libras; gasto: 20 libras, cero chelines y 6 peniques; resultado final: miseria».

## ESTABILIDAD ECONOMICA. MONEDA

Su mantenimiento requiere la ininterrumpida concurrencia de tres requisitos:

- 1.º—Fijeza y permanencia del valor adquisitivo de la moneda.
- 2.º—Prudente y apropiada utilización del crédito.

## 3.º—Mantenimiento de una política ortodoxa de precios y salarios.

El desarrollo es inconciliable con la inestabilidad de la moneda. La pérdida de su valor, que perjudica en fin de cuentas en mayor grado a las clases humildes, congela las iniciativas, arruina el ahorro, destruye las propias posibilidades de inversión. Si se trata de inmuebles, obliga a congelar las rentas y, con ello, pone término a la construcción; si se trata del campo, conduce a la tasa arbitraria de los productos, lo que crea situaciones artificiosas, incompatibles con explotaciones rentables; los valores de renta fija se borran del capítulo de inversiones; los famosos fondos de viuda se transforman en pródiga dilapidación. ¡Pobre ahorro! La inflación produce una esclerosis galopante de toda la economía.

## CREBITO

Se refiere a las acusaciones que a veces se formulan sobre su manejo, sustancialmente circunscritas a falta de generosidad en las concesiones o a su discriminación inequitativa favoreciendo a los grandes, en perjuicio de los pequeños. El crédito no constituye un valor abstracto del que pueda disponerse a medida de impulsos o deseos. Tiene carácter de contrapartida de unos fondos temporalmente inmovilizados y que, a su vez, representan una riqueza pasajeramente estática. El crédito permite movilizar esa riqueza aportando el concurso humano a los bienes parados. «Precisa, por tanto, que exista una riqueza representada por fondos pasajeramente inutilizados, que son los que aprovechamos —dice— al conceder préstamos. Se concede lo que antes ha sido confiado. Si se rebasa se produce inflación. No cabe decir, por consiguiente, que damos los banqueros ni mucho ni poco. Damos aquello de que disponemos».

En cuanto al carácter discriminatorio de las concesiones, nada tan falso de veracidad. Los banqueros prefieren los préstamos pequeños a los grandes, por razón del principio de diversificación de riesgos, y la realidad demuestra que los pequeños integran el gran volumen de las concesiones bancarias.

El crédito sólo puede y debe otorgarse cuando se estima razonable y lógico que pueda ser devuelto en los plazos previstos, en sincronización con los de devolución del dinero a nuestros depositantes. Confía que en los años venideros no se pretenda forzar la utilización del crédito. La inversión a toda costa conduce, además, a invertir en lo no rentable, con daño de la economía general.

Señala por su importancia que Banesto, en el último mes, ha otorgado 207 millones de pesetas diarios de préstamos nuevos.

Se refiere a la creación de Banesco y a la labor tan provechosa que, como concesionario de crédito a medio plazo y como promotor de empresas, lleva ya realizada. La colaboración de los socios extranjeros ha resultado de inestimable valor.

## PRECIOS Y SALARIOS

Cuando los últimos se elevan sin un correlativo aumento de producción, se origina de modo insoslayable un aumento en los precios. La famosa espiral que genera estragos sin fin, y que daña de modo tan destacado a las clases humildes. Cuantos esfuerzos pongamos los españoles en que España no se deslice por esa funesta pendiente serán pocos. Abriga la confianza de que el sentido de responsabilidad de trabajadores y empresarios se imponga. La elevación de salarios del año pasado, tan desacompañada con la realidad de nuestras producciones, ha ocasionado daños graves al país, originando serias perturbaciones a la industria y a sus posibilidades de expansión; a la agricultura, en la que ha producido honda crisis; ha restado alienación a la inversión extranjera, y ha obligado al Gobierno, impulsado por su deseo de frenar el alza de precios, a llevar a cabo importaciones de choque, que han agravado la situación ya en sí difícil, de los sectores a que han afectado las aludidas importaciones. No existen ejemplos que admitan siquiera comparación con las elevaciones que han tenido lugar en España, elevaciones que alcanzaron un promedio de 30%. El Presidente Johnson decía que en EE. UU. en los últimos años el costo de la vida ha subido solamente un 1,20% anual. En Noruega, porque los salarios habían ascendido un 8,70% en 1960 y 11,70% en 1962, se produjo gran alarma y los Sindicatos han sido los que han acordado que en el futuro no se tomen en consideración elevaciones que excedan de un 2,5% anual que es lo que normalmente debe consentir el desarrollo de la economía. En Dinamarca se ha convenido que las elevaciones este año no excedan de un 1,25%, y ello tan sólo para los trabajadores menos favorecidos, pudiendo llegar en 1965 a un 2,50%. En Austria desde 1957 actúa una Comisión

paritaria de precios y salarios, que señala los aumentos que consiente el incremento de la producción.

Alude a un discurso del anterior Presidente del Fondo Monetario, Mr. Jacobsson, en el que exponía que ninguna receta podría ofrecerse a EE. UU. de valor comparable a la decisión de que durante un cierto lapso de tiempo se mantuvieran los salarios por debajo del aumento de producción. El economista Eduardo Bernstein, compartiendo el punto de vista del Presidente y llegando aún más allá, proclama el principio con carácter de necesidad.

## INTERNACIONALIZACION DE NUESTRA ECONOMIA

Constituye uno de los principios cardinales del plan. Las magnitudes de las economías modernas no permiten ya pensar en autarquías. La integración económica de occidente constituirá un paso fundamental del que dependerá el desenvolvimiento de la guerra fría o de la paz caliente. España necesita de capitales y de técnicas extranjeras. Las tarifas aduaneras se irán reduciendo de día en día. Nuestras industrias no subsistirán a base de su vieja protección. La cooperación internacional es fundamental para España. Banesto ha dado un paso muy trascendental en esta política con la creación de Banesco. La Banca española se encuentra situada en condiciones inigualables que permiten atribuirle un papel fundamental en este orden de actuaciones. Su prestigio ganado a pulso, a través de tantos decenios, es el más valioso triunfo con que España cuenta en el orden de nuestras relaciones económicas internacionales.

Al tratar de este extremo con alguna amplitud, alude a un discurso que escuchó a M. Woods en el Banco Mundial, y en el que hacía alusión a la gran importancia que para las economías en trance de desarrollo implica una actitud amistosa y acogedora para el capital y el ahorro privado, tanto más eficaz que las ayudas estatales o de Gobierno a Gobierno.

## AGRICULTURA

Tradicionalmente, España ha sido un país agrícola. Banesto, durante ya más de medio siglo, ha prestado una ayuda constante a la agricultura. En regiones agrícolas estableció preferentemente sus Sucursales, para liberar al campo de la usura. «Siempre hemos sostenido al labrador en tiempos buenos y malos. Hemos puesto, y con razón, nuestra confianza en su honestidad, en su honrra —de bien, hemos vivido a diario sus problemas. Nos encontramos en condiciones de conocerlos. Hoy, los agricultores españoles atraviesan momentos difíciles. Serán pasajeros. Situaciones peores una y otra vez fueron superadas; pero es forzoso pongamos nuestros afanes en remediar la actual, gravemente dañosa para la Patria. Los años que siguieron al término de la contienda fueron buenos; se alcanzó un alto progreso agrícola. El Estado invirtió millares de millones en ayudas, muy eficaces por cierto. El campo rendía. Hoy el panorama es diferente; no hay compradores para las fincas, los arrendatarios renuncian a sus contratos, hasta los colonos pierden la ilusión del campo. La tierra no rinde. Precisamos poner pronto remedio a esta situación. Debemos sacar el fruto de las cuantiosas inversiones públicas y privadas realizadas y de las que quedan por realizar.» No se ocultan al exponente las dificultades con las que la explotación del campo se enfrenta. Pero, ¿son menores las de las industrias? ¿menos arduas las de su competencia con países superindustrializados? Disponemos de fértiles vegas, de climas subtropicales, que nos brindan cosechas óptimas de productos que encontrarán poca competencia en Europa. Nuestra población y la del mundo se incrementan a ritmo acelerado. ¿Qué hubiera sido de nosotros en los años que mediaron del 39 al 59, de no haber sido por el esfuerzo magno que se pidió a nuestra tierra y a los hombres que la cultivaban? Si nos fijamos en el ejemplo del algodón, empezamos en el año 40 con 3.000 balas, para llegar el año 62 a 517.000. Las cantidades ahorradas en los dos decenios en fibra, aceite y torta de algodón ascienden a 600 millones de dólares, cifra ésta que coincide con la que se estimó precisa para la estabilización. La producción del último año ha disminuido un 18%. Se ha creado un clima de desgana, que se ha extendido a gran parte de los productos agrícolas.

Debemos cuidar, mimar tanta riqueza, devolver la fe y la esperanza a los campesinos. Si se producen aumentos de costos han de subir correlativamente los precios de los productos. En los países del Mercado Común se ha adoptado un sistema basado en un tipo mínimo de compra llamado de sosten y otro denominado «prevelement», por bajo del cual el Estado se compromete a no realizar importaciones. Un procedimiento equivalente se ha iniciado también en España para algunas pro-

ducciones y sería conveniente extenderlo al mayor número posible de productos agrícolas. Sin una agricultura sana fracasará la política de desarrollo.

## BANESTO Y EL EJERCICIO

«Podéis sentirnos satisfechos —dice a los accionistas— de esta casa de la que sois propietarios, de su marcha ascendente, de su prestigio interno y externo, de la función económica y social que le incumbe, de primordial importancia para España.» Comenta a continuación las cifras del balance. Ha persistido, durante el Ejercicio de 1963, la tónica satisfactoria que es norma habitual en el desenvolvimiento de las actividades bancarias de la Empresa. La cifra de recursos alcanzó 76.240'6 millones de pesetas, y la de capital más reservas 3.868'7 millones, al 31 de diciembre.

Habla de las reservas de todo orden del Banco, cuya importancia es tan considerable que le permite contemplar con el más tranquilo optimismo cualquier circunstancia desfavorable que pueda producirse. Las reservas son circunstanciales a la vida de los Bancos. Se acumulan tan sólo a base de decenios de prudente administración. Es, por ello, escéptico en cuanto al porvenir que aguarda a los nuevos Bancos comerciales en proyecto. «Para verdades, el tiempo.» Dice que la cartera de valores de Banesto está integrada por los mejores del país. Afirma que cuenta el Banco con el más valioso elemento: su personal, integrado por 13.025 hombres. Sus condiciones —dice— no pueden superarse por el de ninguna otra empresa. Señala las dificultades técnicas a que conduce el aumento constante de las actividades del Banco, que obliga cada día a perfeccionar los servicios de mecanización, en los que Banesto ha alcanzado un nivel que no cree haya sobrepasado ningún otro Banco europeo. Se refiere al funcionamiento de las centrales contables, dotadas de máquinas electrónicas, deteniéndose en explicar a los accionistas, sirviéndose para ello de ejemplos, la forma como actúan. Anuncia que se encuentra en estudio la posible implantación de nuevas máquinas capaces de leer los documentos. En la Central se va a instalar un servicio de televisión que permitirá pagar los cheques en 50 segundos.

Tanto el país como los accionistas se pueden sentir por igual satisfechos. Si la eficacia y la fuerza de los Bancos se mide por sus reservas y por la movilidad de sus inversiones, estima que la situación de Banesto reviste caracteres de ejemplaridad.

Se refiere a la ampliación de capital realizado el año anterior, que constituyó un gran éxito. Tradicionalmente, se han acordado las ampliaciones en agosto y nuevamente en el verano que se acerca se dará estudio a este problema. Es indudable que el Banco, por razón de su propia expansión, precisa de ampliaciones constantes, tanto en capital como en reservas. No puede, sin embargo, ahora adelantar pronósticos concretos, pero los accionistas pueden estar seguros de que la cuestión se examinará con el mayor detenimiento.

Termina diciendo que sólo le queda dar las gracias de todo corazón a los asistentes por la bondadosa atención con que han acudido a la Junta y por el honor que le han dispensado al escucharle. Con la expresión de su emocionada gratitud transmite a todos sus mejores votos y deseos y les ofrece la seguridad de que, en su calidad de accionistas de Banesto, les esperan, con la ayuda de Dios, muchos años de prosperidad.

## 4.000 a 8.000 Ptas. mensuales

ganará usted cultivando champiñones en su propia casa. Negocio cómodo y de gran porvenir. Compramos producción. Solicite información PRODUCTOS ALBA. Enamorados, n.º 23. Barcelona (13)

¡¡¡ su TV... ahora!!!  
¡¡¡ 217-21-16!!!

Sin entrada  
Sin recargo  
Sin fiador  
Sin letras en su domicilio  
MAXIMAS FACILIDADES

Prueba sin compromiso  
Sin desplazamientos ni molestias para usted. Personal técnico especializado solucionará su problema financiero y técnico para la compra de su TV.

Puede llamar de las 8 de la mañana a las 9'30 de la noche al 217-21-16 ¡¡sin interrupción!!

## LA BOLSA

### Resumen semanal

MAERTES: Barcelona inició la semana con poco interés; Madrid estuvo también pesado e irregular; Bilbao acusó oferta.

MIERCOLES: Barcelona siguió indiferente, si bien hubo mayor firmeza en los cambios; Madrid mostró de nuevo indiferente; Bilbao operó poco.

JUEVES: Barcelona registró poca variación; Madrid continuó con la pesadez; Bilbao mostró parquedad en el negocio.

RESUMEN: La inseguridad ha sido la nota de nuestra Bolsa, si bien no es menos cierto que no ha influido mucho en los cambios, que se han sostenido. El volumen de lo negociado ha alcanzado a la cifra de 31.794.174 pesetas como consecuencia de negociar 225 valores (79 en alza, 83 sin variación y 63 en baja). Se han incluido 80.000 Obligaciones de Hispavio Industrial y Compañía Industrial del Llobregat de 1.000 ptas. (50.000 y 30.000 respectivamente) y 555.203 Acciones de Compañía Sevillana de Electricidad. En total todo ello asciende a 357.601.500 pesetas.

Madrid, como se aprecia por el desglose diario, ha seguido una tónica de lento descenso.

Y la indiferencia ha sido la nota negociadora de la Bolsa de Bilbao.

## JUNTA GENERAL DEL BANCO DE LA PROPIEDAD Y COMERCIO

El pasado día 29 celebró el Banco de la Propiedad y Comercio sus Juntas generales ordinaria y extraordinaria, con asistencia del 85'41 por ciento del capital social. Las Juntas fueron presididas por el presidente de la entidad, don Juan Castellano Rodríguez, y en las mismas reinó un gran ambiente de cordialidad y optimismo.

El consejero delegado dio lectura a la Memoria, comentando documentadamente los principales acontecimientos registrados en el año 1963 de interés para la economía española en general, tales como el Plan de Desarrollo, el Proyecto de Reforma Tributaria, las negociaciones con el Mercado Común, etcétera, así como los específicos de índole bancaria, en especial la reforma del «statu quo» bancario.

Respecto al ejercicio social del Banco, destacó el fuerte aumento obtenido en todos los capítulos. Los recursos propios se elevaron de 28 a 84 millones de pesetas mediante la última ampliación de capital, cubierta totalmente, de 28 millones de pesetas con una prima destinada a Fondo de Reservas voluntarias de otros 28 millones. Los recursos ajenos tuvieron un incremento de 31'67 por ciento, sobre la cifra del año anterior, los efectos descontados aumentaron en un 48'40 por ciento, los créditos en un 22'90 por ciento y los depósitos de valores en un 26'40 por ciento. Por último, destacó que el importante aumento en productos brutos ha permitido absorber el fuerte incremento que han sufrido los gastos generales, por un 44'60 por ciento, debido principalmente a las mejoras del personal. Señaló como causa principal de tan importantes avances la completa penetración del Consejo y Dirección con el personal del Banco, al que expresó el reconocimiento por su leal y eficaz entrega y colaboración.

A continuación se dio lectura al Balance, Cuenta de Pérdidas y Ganancias, informe de los censores de Cuentas y propuestas del Consejo a la Junta General, siendo aprobados por unanimidad todos los acuerdos, mostrándose los accionistas muy satisfechos por la acertada gestión del Consejo de Administración.

En la Junta extraordinaria fue ratificado el nombramiento de consejero de don Ernesto Anastasio Pastor.

Lo que su **CITROEN 2CV** esperaba



PANEL INTERIOR CON CRISTAL SEGURIDAD ADAPTABLE A LAS PUERTAS DE TURISMOS Y FURGONETAS

De venta en: **JAIME CROS, S. A.** Llorca, 62-tel. 221 09 65  
**HUJOS DE JORGE ROMAGOSA** Muntaner, 64 t. 857. 233 75 04  
**COMERCIAL INDUSTRIAL STAMES** E. Granados, 119-tel. 250 45 18

# BANCA CATALANA CELEBRA SU JUNTA GENERAL ORDINARIA

### HA SIDO EXTRAORDINARIO EL DESARROLLO DE LA ENTIDAD

#### El presidente, don Jaime Carner Suñol, presentó un agudo e importante informe sobre la actual situación económica

Bajo la presidencia de don Jaime Carner Suñol, y en presencia de numerosos accionistas, tuvo lugar la anunciada Junta general de Banca Catalana, en la Cámara Oficial de Comercio y Navegación de nuestra ciudad. Este año se ha reunido por primera vez fuera del domicilio social, en espera de que en un futuro no lejano nuevos locales propios más amplios puedan acoger a los asistentes.

Este ha sido el tercer ejercicio social de Banca Catalana en Barcelona. Tres años durante los cuales se han ido incrementando las actividades y las operaciones de la Entidad, tal como vienen referidas en la Memoria repartida y que es un reflejo del Balance de la empresa.

#### NOTABLE INCREMENTO

Las cuentas acreedoras han alcanzado la cifra de 697 millones. El porcentaje de incremento respecto al ejercicio anterior ha sido del 90 por ciento, muy superior, por lo tanto, al 13 por ciento que ha experimentado la Banca española en su conjunto. La Memoria señala en relación a estos depósitos que sus saldos medios indican la preponderancia con que Banca Catalana sirve a la mediana y pequeña empresa, tan enraizada en Cataluña y tan necesitada de ayuda financiera.

Las inversiones han experimentado una evolución similar, siempre dentro del objetivo de los Bancos comerciales, a través de la cartera de efectos y créditos a corto plazo. Así, como dato más significativo vemos que el importe de los efectos de cambio descontados durante el año sobrepasan los 2.200 millones de pesetas.

Especial interés dedica Banca Catalana a las operaciones de exterior, como una de las actividades bancarias merecedoras de una mayor atención. Su desarrollo debe estimarse muy satisfactorio, por cuanto el importe en pesetas de sus operaciones ha pasado de 184 millones en 1962 a 690 el pasado año.

Continuando su política de alta liquidez, el Consejo informó que ésta era de un 35 por ciento a finales de año, promedio muy superior al de la Banca española. Esta fuerte proporción existente entre las cuentas de Tesorería y disponibilidades inmediatas en efectivo y los depósitos acreedores, junto con la fuerte inversión en efectos liquidables a corto plazo que experimentan una continuada rotación durante el año, permite a Banca Catalana atender sin dificultad alguna a los coeficientes exigidos por la nueva regulación bancaria.

#### LAS AMPLIACIONES DEL CAPITAL SOCIAL

En su deseo de mantenimiento de una relación entre los fondos propios y los fondos ajenos, en la calidad que tienen aquéllos de garantía frente a su clientela, Banca Catalana ha procedido

recientemente a fuertes ampliaciones de su capital social. Iniciado el año 1963 con 14 millones de capital, tiene en la actualidad 50 millones de fondos propios, obtenidos a través de dos operaciones de ampliación y de la afectación a reservas voluntarias de la casi totalidad de beneficios obtenidos. Asimismo se rumoreaba la iniciación de nuevos trámites para obtener la autorización ministerial necesaria para una nueva ampliación del capital social en un periodo inmediato.

En este su tercer ejercicio, Banca Catalana puede dar a la publicidad un balance positivo

de todas sus actividades. No obstante, espera y cuenta con la nueva legislación bancaria para aprovechar al máximo sus posibilidades de expansión con la instalación de agencias y sucursales, necesarias para el adecuado funcionamiento de un Banco comercial.

El acto de la Junta dio ocasión, una vez más, para demostrar el interés del Consejo en que la gestión social que la Junta le tiene encomendada sea compartida por los accionistas a través de un diálogo y una colaboración activa por parte de los accionistas, que asistieron en su casi totalidad a la Junta.

#### DISCURSO A LA JUNTA DEL PRESIDENTE DE BANCA CATALANA

Manteniendo una costumbre que ya empieza a ser tradición, don Jaime Carner Suñol pronunció ante la Junta ordinaria de accionistas un discurso dando a conocer el pensamiento y los proyectos de Banca Catalana y, en el plano más general, estudiando la situación económica con ánimo de contribuir a definir para la economía catalana una línea de actuación coherente y responsable.

#### AMBICIOSOS PROPOSITOS

El fin último de la sociedad quedó fielmente expresado desde el primer momento: convertir a Banca Catalana en un Banco de volumen y capacidad suficientes en todos los aspectos, para servir eficazmente la economía catalana. Para ello, Banca Catalana pretende reaccionar contra la actitud de abandono que en el terreno bancario ha sido la propia de la reciente historia económica catalana. Este vacío no sólo ha sido financiero, sino que afecta a los altos niveles de la actividad y de la política económicas. Representaría un grave empobrecimiento que Cataluña quedara limitada a la función de delegaciones.

El camino a seguir es largo y la situación de la que se parte presenta algunos aspectos negativos, que el mismo señor Carner señaló más adelante en su discurso, pero existe la fundada esperanza de que cada vez serán más los sectores y las entidades que participarán en este común esfuerzo de renovación y de superación. En lo que concretamente a Banca Catalana se refiere, reafirmó su voluntad de avanzar todo lo rápidamente que las circunstancias legales y de crecimiento de la empresa lo permitan. En el primer aspecto se incluye la posibilidad de nuevas oficinas bancarias, supeditada a normas complementarias a publicar por el Banco de España en fecha muy próxima. En el segundo se fija una voluntad de rápido aumento de los fondos propios y la entrada de la sociedad en el mercado de valores.

Otro aspecto del crecimiento de Banca Catalana y de su voluntad de contribuir a dotar a nuestra economía de criterios y de instrumentos eficaces es el Servicio de Estudios recientemente creado, cuyo objetivo no se limitará al estudio de cuestiones concretas e inmediatas, sino que abarcará también el de la investigación económica y el del estudio de los problemas de fondo que nuestra economía tiene planteados. El Servicio de Estudios del Banco responde a una exigencia de su propio planteamiento de base.

#### EL CUADRO ECONOMICO ESPAÑOL

El señor Carner entró inmediatamente en el comentario del cuadro económico español e insistió en el carácter netamente expansionista de la actual coyuntura europea que tiene y seguirá teniendo una repercusión muy importante y positiva en la marcha de la economía española. Analizó toda una serie de hechos que están jugando a favor de una política expansiva, deteniéndose especialmente en el turismo, actualmente el motor principal del desarrollo económico español, y que a efectos actuales hay que considerar como un fenómeno estable que debe ser aprovechado para crear una estructura económica moderna y progresiva.

Sin embargo, este planeamiento optimista de las perspectivas económicas españolas no puede hacer olvidar los defectos que vienen indicados en la balanza comercial crónicamente negativa, el estancamiento del mercado de capital, necesitado de reactivación, y la mala situación agrícola, que puede actuar, no sólo frenando el consumo, sino agravando la penuria de capitales que sufre el campo. También en el terreno de la enseñanza, cuya importancia no sólo social y humana, sino también económica hay que destacar, es mucho lo que queda por hacer. En realidad, sin enseñanza adecuada no puede haber desarrollo. El precio de la ignorancia es mucho más caro que el de la educación.

#### SU REPERCUSION CATALANA

Algunos aspectos expresados valen también para la economía catalana en particular. En Cataluña, como en el resto de España, se dejan sentir los efectos de la coyuntura expansionista, algunos de una manera muy intensa, como el turismo. Puede jugar además un papel importante el hecho de que se está produciendo una evolución de nuestra mentalidad empresarial hacia criterios y actitudes más modernos. Existe una inquietud, que se manifiesta en todos los terrenos económicos y no sólo en Barcelona, sino en otras comarcas tradicionalmente de economía menos dinámicas como Lérida y Tarragona. El despeje de estas zonas debe ser registrado como un hecho muy positivo.

#### Y SUS DEFECTOS A TENER EN CUENTA

También aquí, no obstante, hay que señalar defectos, y el principal es, sin duda alguna, el acusado déficit de financiación industrial que padecemos. Analizando los diferentes instrumentos financieros que pueden solventar este grave problema encontramos en primer lugar la Banca comercial, la cual es muy improbable que pueda atender las grandes necesidades de capital fijo que la industria catalana va a necesitar durante los años próximos. Tampoco el Banco de Crédito Industrial o las Cajas de Ahorro, a pesar del previsible aumento de sus aportaciones, podrán contribuir con cifras porcentualmente altas. Será igualmente insuficiente al mercado de capitales, del que no hacen uso la mayor parte de empresas catalanas. Y queda la autofinanciación que ha sido el gran móvil de la expansión industrial catalana, pero cuya importancia absoluta tenderá a disminuir como consecuencia del mercado más competitivo y una reducción de los márgenes de beneficios de las empresas. Según estudios realizados, hay que fijar el déficit durante los próximos cuatro años en más de 3.000 millones de pesetas. Este dato cobra toda su importancia si se tiene en cuenta que estos años futuros van a ser decisivos para la economía catalana en su esfuerzo de diversificación y modernización, y si se piensa que además de atender a las necesidades de su industria deberá intentar crear algunas actividades básicas de las que carece en la actualidad (aceleración, fundición y forja, petroquímica) y realizar al mismo tiempo una reestructuración a fondo.

El déficit de financiación es consecuencia de la carencia de los adecuados instrumentos financieros y no de la falta de ahorro, del que los 50.000 millones depositados en nuestras Cajas de Ahorro es testimonio elocuente. Es necesario buscar nuevas formas de financiación que permitan un mayor aprovechamiento de este ahorro. Un intento pueden ser las nuevas Sociedades de inversión con capital variable, que la legislación española acaba de reconocer y que pueden convertirse en un gran foco de atracción del pequeño ahorro. Una segunda posibilidad es la nueva institución de los Bancos industriales, que deben ser aprovechados en el aspecto indicado y que pueden jugar un papel preeminente.

#### LAS GRANDES POSIBILIDADES

El presidente de Banca Catalana terminó su disertación insistiendo en que nos hallamos en un momento en que las posibilidades de desarrollo económico son extraordinarias, y en el que, por consiguiente, también las necesidades de financiación son grandes. Es por ello que Banca Catalana, que progresa a

# JUNTA GENERAL DE LA PAPELERA ESPAÑOLA, S. A.

### Intervención de don José de Aresti

Con una muy numerosa asistencia de accionistas se ha celebrado en Bilbao la Junta general ordinaria de La Papelera Española.

En dicha reunión, el presidente de la Sociedad, don José de Aresti, pronunció un documentado discurso sobre la industria papelera en general y sobre la marcha de los negocios propios de la Empresa.

Inició su intervención con un examen detallado del mercado mundial de pastas y de papel. Se refirió a la influencia que en los negocios papeleros tienen las actividades de los grupos o bloques económicos constituidos en Europa. Pusó de manifiesto las actividades de los países tradicionalmente exportadores y su repercusión sobre las naciones que pertenecen al Mercado Común o que se encuentran asociadas con él.

Dio cuenta de los aumentos de producción de la industria papelera nacional, que han sido considerables en estos últimos años.

Se refirió después a La Papelera Española, exponiendo los importantes planes de ampliación acometidos por la Empresa desde el momento en que ello fue posible al desaparecer las trabas a que antes había hecho referencia, y a pesar de los fuertes gravámenes que pesaban sobre dichas inversiones.

Insistió en que era necesario algún tiempo para poder realizar nuevas instalaciones por la complejidad de las mismas y por que los bienes de equipo y diversa maquinaria tenían que ser objeto de meditado estudio antes de fabricarse y después sería necesario un periodo de montaje.

Señaló que en el año 1964 entraría en funcionamiento una importantísima fábrica de pasta mecánica y de papel prensa, con capacidad y técnica totalmente modernizadas. Estas instalaciones producirán 50.000 toneladas de pasta mecánica y 60.000 de papel prensa.

Destacó la especial atención puesta por la Empresa en la fabricación de pastas nacionales y dio la noticia del funcionamiento parcial de la nueva fábrica de pastas de Aranguren, anunciando que su producción total se logrará dentro de este año.

También se refirió a la nueva

fábrica de pasta semiquímica y máquina de cartón de Prat de Llobregat, cuya puesta en marcha se prevé para los primeros meses de 1965.

El señor Aresti expuso también la intensa labor de repoblación forestal llevada a cabo por la Cia., que le permite contar ahora con unos 18 millones de plantas.

En cuanto a la producción de energía eléctrica afirmó que se han mejorado los saltos eléctricos de la Sociedad, que las centrales térmicas previstas entrarán en funcionamiento juntamente con las nuevas instalaciones de pastas y papel a que antes había hecho referencia.

Muy brevemente se refirió a la marcha de las filiales de la Compañía, señalando a Papelera Godó, que ha logrado un nuevo aumento en su producción. Lo mismo dijo de La Cellophane Española, que ha montado nueva maquinaria durante el Ejercicio que se examinaba. Espasa-Calpe conserva su prestigio como editorial de primer rango, no sólo en nuestro país, sino en América. Las filiales transformadoras de papel «ONENA» y «S. A. M.» recogieron durante el año el fruto de sus ampliaciones y modernización.

A continuación el señor Aresti hizo un estudio comparativo de las partidas del balance en relación con las del año anterior.

Se refirió a la política de inversiones de la Sociedad y anunció que el Consejo se proponía hacer uso de la autorización concedida en la Junta general extraordinaria celebrada en el año 1963 y se pondrá en circulación una acción por cada seis de las actuales con derecho a suscripción por accionista y al tipo de la par. También manifestó que se piensa llevar a cabo una emisión de obligaciones por un importe total de 200 millones de pesetas.

El presidente de la Sociedad terminó su intervención refiriéndose muy brevemente a la marcha de la Compañía en el año 1964, que estimó normal.

Terminada la intervención del señor Aresti, que fue muy aplaudida, se concedió un voto de confianza al Consejo de Administración y se aprobó el Balance, Memoria y Cuentas del Ejercicio de 1963.

## Feria de Muestras

Veintitrés países participarán con la próxima Feria Oficial e Internacional de Muestras de Barcelona que se inaugurará solemnemente el próximo día 1 de junio. El Ministerio de Comercio ha concedido las prelicencias para las mercancías extranjeras que se exhibirán, en cantidad notablemente superior al pasado año. Puede colegirse pues la importancia que alcanzará nuestra manifestación económica. Se está redactando un amplio plan de desarrollo de la Feria que abarcará todos los aspectos de sus complejas actividades, a fin de interesar del Gobierno la concesión de las facilidades y medios indispensables para que aquélla pueda llevarse a cabo. La próxima edición, con un esplendor e interés sorprendente, está a punto para mostrar a los dos millones de visitantes la pujanza de nuestra industria y la de los 23 países puestos en el Certamen barcelonés.

## ¿COMO PONER FIN AL TORMENTOSO VIR DE LOS URICEMICOS?

El UROMIL es un preparado excelente e insustituible en el tratamiento del artritis y de todas las afecciones reumáticas.

Esta recomendación de los médicos es una guía segura para cuantos sufren de tormentos a que condena la Uricemia, o sea la intoxicación de la sangre por la presencia excesiva en ella del ácido úrico, cuyas derivaciones fatales son el artritis, el reuma, gota, cólicos nefríticos, mal de piedra, la arteriosclerosis, apoplejía y, por consiguiente, la vejez prematura.

Está probado que infinidad de enfermos, desengañados por no haber encontrado el menor alivio, lograron resultados siguiendo un breve tratamiento con Uromil.

Conseguida la curación, si se quiere evitar la repetición de nuevos ataques, es preciso, como medida preventiva, tomar el Uromil en diferentes periodos del año para purificar la sangre y lavar los riñones, arrastrando de este modo hacia la orina el venenoso ácido que es la causa de tan graves dolencias.

Censura sanitaria núm. 16.780.

**HOTEL IMPERIAL**  
FAMILIAS - MATRIMONIOS ECONOMICO  
C. SAN PABLO, 20 (Liceo)



El merito es de EMKA!

Asadores «EMKA»  
Importados de Alemania.  
Dotados con INFRARROJOS de acero al cromo níquel, especiales para cocción.  
Construidos con plancha de acero.  
Provisto de asador canasta.  
Únicos en el mercado, adecuados para asar pollos, carnes, aves, pescado y frutas.  
La verdadera COCINA que conviene a su salud.  
Útiles para TOSTAR PAN, GRATINAR y CALENTAR.  
EN SUS DISTINTOS MODELOS, ES UN AMIGO QUE VELA POR USTED

**Parrill Ast**

DISTRIBUIDO EN ESPAÑA POR MOEBA  
VENTA EXCLUSIVA EN ESTABLECIMIENTOS DEL RAMO

**TORRE VERANE0**

a 39 Km. Barcelona. 3 hab. y 1.000 m.2 terreno con pinos. Por 150.000 ptas. y 40 plazos de 5.000.



UNA CAMISA como usted la necesita

Ligera cómoda, elegante... y de tacto tan suave que le encantará llevarla.

Una camisa deportiva de 'Dralon' no debe faltar en su equipo de deporte. ¡Y basta con una! Usted mismo puede lavarla, cuando no esté en casa.

Seca rápidamente y no necesita ningún otro cuidado.

Las camisas de 'Dralon' llevan el aval de los mejores confeccionistas y la etiqueta dorada de garantía.



LA FIBRA DEL MERCADO COMÚN

BAYER

# LETRAS

## EL BECERRO DE ORO, por Carmen Kurtz. Editorial Planeta. Barcelona.

Como parece deducirse claramente del título, en esta su sexta novela la autora ha realizado una crítica del materialismo, del culto al dinero, al bienestar y a la comodidad utilitarista que sustentan el hombre y la mujer de nuestro tiempo.

Los valores espirituales apenas han logrado sostenerse tras la apocalíptica embestida de las dos guerras mundiales, ni han podido defender el terreno que les corresponde de los prolongados y rápidos avances de la tecnología. Solamente determinadas personas de altas calidades humanas conocen y aprecian en su justo grado la jerarquización natural de la escala de valores de la civilización cristiana, pagando en este caso un elevado precio por su postura ante una sociedad que no se explica su conducta. Para la mayoría, para el hombre y la mujer del traje gris, sólo cuenta como fórmula de triunfo indubitable, como símbolo de felicidad y comprobación de facultades: el dinero. De aquí, la ingente multitud de adoradores que tiene hoy en día el becerro de oro, un becerro de oro que necesita de una nueva ira mosaica que destruya lo que la beocia y la ignorancia de la masa han consagrado.

La novela se inicia y se desarrolla por el suicidio de Bernardino Cano, personaje de escasas facultades físicas y mentales que desde su ordo ha alterado las costumbres y perjudicado a sus familiares más allegados. Un hado inescrutable parece perseguir todo lo que toca Bernardino, ensuciándolo y condenándolo al fracaso. Su muerte no natural acarrea graves problemas a las personas con él relacionadas, en las que aliena y palpa la necesidad del dinero, de la seguridad material, cuando no la venganza y las ansias de desquite. Los personajes que, tras la muerte del suicida, nos cuentan su vida y la suya propia, son su madre —da Gauden—; sus hermanastras, Loles y Aurelia; su esposa, Angela; el padre de su hijo Lucas, Amadeo del Rosal; y su amiga, Casilda. A cada uno de ellos le afecta de un modo particu-

lar la muerte de Bernardino, y en la manera de reaccionar y afrontar el hecho patentizan su personalidad e idiosincrasia.

Entre todos estos personajes, sólo el matrimonio Loles-José Devesa y la pareja Angela-Amadeo conocen los basamentos de la auténtica y verdadera felicidad. Los primeros desprecian la fortuna que pueda atentar contra su rara dicha conyugal. Angela, la frustrada esposa de Bernardino, sabe medir las consecuencias de la equivocación proporcionada por no haber valorado en su primera elección más que factores puramente materiales, y huye de las derivaciones de su fallo refugiándose en los brazos de Amadeo, sabedora que entre un hombre y una mujer hay cosas más importantes que las que su madre le aconsejó en sus años jóvenes.

Los otros personajes contemplan, tras su estrecha mentalidad, la muerte del suicida como un medio de obtener una herencia que les birló el difunto con su nacimiento, nacimiento que nunca debió de producirse, y que, tras pasada la barrera de la muerte, está a punto de volver a escamotearles si nace el hijo natural concebido. Entre esta barahúnda de intereses encontrados, se mueve Silda, el personaje más desvalido, que lucha por alejarse de un modo de vida que le asquea, pensando en la felicidad proporcionada por el hecho de poder estar unida al hombre que realmente se desea.

Carmen Kurtz demuestra en sus sucesivas creaciones, su afianzamiento progresivo, su dominio de la acción y de los tipos humanos —graduando los hechos en aras de un interés paulatinamente acrecentado—, y su bien dotada forma expositiva. «El becerro de oro» contribuye a colocar su nombre entre las mejores plumas que constituyen hoy la representación femenina de nuestra novelesca.

Esteban DOLTRA

### ANTOLOGIA DE NOVELAS DE ANTICIPACION (II Selección). — Ediciones Acerbo. Barcelona.

Los adelantos científicos a los que a diario asistimos han dado pie al género que se conoce por ciencia-ficción y que ha conseguido una amplia acogida entre el público.

Este género literario, como otras veces hemos apuntado, suele tener, entre otros muchos, el error de adobar con atomizadores y con bólicos interesapaciales novelas policíacas vulgares o simples narraciones de aventuras. El efecto que produce en el lector es que se sienta defraudado, puesto que aquello muy bien podía presentarse con vehículos y armas normales.

La literatura de ciencia-ficción exige algo más que estos aditamentos. Debemos tener en cuenta ante todo que este género literario no trata únicamente de astronáutica y de rayos de la muerte. Existe toda una evolución de la ciencia, en sus distintos aspectos, que debe tener en cuenta el autor que se dedique a este tema.

Este volumen reúne estas condiciones a lo largo de sus dieciséis narraciones, con un total de doce nombres distintos.

En estas narraciones se encuentran la imaginación, el conocimiento científico básico y las cualidades de narración imprescindibles para que el lector pueda identificarse completamente con la obra. Es el caso, por ejemplo, de «Memoria perdida», de Peter Phillips, primera narración que aparece en el índice. El resto demuestra el acierto de Ana María Perales que hizo la selección.

La versión castellana de José María Aroca, muy cuidada.

### XXXVIII DIA UNIVERSAL DEL AHORRO. Colaboración de graduados universitarios y de Escuelas Especiales. — Caja de Ahorros Provincial de la Diputación de Barcelona.

Tenemos un bello volumen que recoge una importantísima labor formativa y social desarrollada en nuestra Universidad y en Escuelas Especiales. Se trata de trabajo, fruto de la observación y del estudio, de estudiantes destacados a lo largo de su labor estudiantil, galardonados por la Caja de Ahorros Provincial de la Diputación de Barcelona, desde 1961. Se dice, en la «Justificación de la obra», que con estos premios se pretende establecer un módulo entre la tarea que termina y aquella que se inicia.

En este volumen se hallan representadas las más cualificadas ramas de la ciencia y de las letras como un compendio representativo del joven saber. Un pero de orden puramente material: más que las ilustraciones a pluma, hubiéramos preferido las fotografías de los autores de los trabajos interesados.

XXXXXXXXXXXXXXXXXXXXX  
EN ESPAÑA  
BIBLIOTECA  
BASICA  
INTERNACIONAL  
YA ES UNA REALIDAD

## «PATRIA»

Lema: «VULL CANTAR A PLENA VEU L'AMOR QUE A ESPANYA...»

En el marco de la Plaza del Rey, se celebraron los VI Juegos Florales sindicales. Publicamos la poesía, ganadora de la «Englantina» y titulada «Pàtria», en la que se glosa, con gran idealismo, a la España común, de los universales destinos. Su autor, Francisco Castells Pla, de Blanques (Gerona), recoge en su inspiración el latido españolísimo que late en muchas de las obras de Verdaguer y de Maragall.

Deixa que et canti avui, Pàtria estimada,  
com canta el riu al mar,  
la font a l'herba fresca, i l'onada  
al roquerar que el sol a la vesprada  
li diu adéu al fer-se enllà.

Et vull portar al bell cim de la muntanya,  
a on es fon la neu  
i la pau és sublim, dolça y manyaga...  
Vull cantar a plena veu l'amor que a Espanya  
sent el cor meu.

Aquest amor nascut en ma infantesa,  
robust avui que als ulls del món sóc gran,  
i que he guardat tostemps amb l'ala estesa  
perquè tingues més vol i reialesa  
i ritme triomfant,

i que a tu, avui, a Pàtria, t'engalana  
d'encis, de delectança i illusió...  
Aquest amor que té veu catalana  
i et canta per la serra y per la plana  
la meva devoció.

i anhela, cavalcant al pas de l'aire,  
obrir-te més camins de claredat...  
l'amor humil, senzill d'aquest cantaire  
que no vol ni desitja cap més flaire  
que la que li has donat.

Vull que arribi ma veu fins a l'altura,  
com un prec a Jesús, a Crist, a Déu,  
perquè et salmegi sempre la ventura  
i t'envolti de glòria tendra i pura  
el cor meu.

i en el curs del meu viure, Pàtria amada,  
no et vegis mai amb llàgrimes als ulls,  
que siguis, com ets ara, respectada,  
i no trobis jamai cap fondalada,  
ni gorgs, ni esculls.

Mes si un mal jorn la mel no et fos tan dolça,  
o s'esqueixes la pau que t'has guanyat,  
si un foc estrany cremés el pa de molça  
o s'estrongués el néctar que t'endolça  
l'amor ben abrandat,

aquest infant ahir, home avui, mare,  
seria el teu apoi i el teu escut,  
i si un temps et cantava amb veu ben clara,  
amb el mateix accent que et canto ara,  
triomfant o vençut

el veuries igual com anys enrera;  
si triomfant, amb l'alègria al cor,  
besant l'or i la sang de ta bandera...  
i si vençut i sense primavera,  
sagnant de mort,

somrient-te, Espanya meva, en ma agonia,  
que res m'hauria fet tan català,  
com donar per a tu la sang que un dia,  
quan era llum i glòria i poesia,  
tu em vares dar.

## THE AMERICAN SCHOOL OF BARCELONA

Plaza Eusebio Güell, 8, Barcelona (Pedralbes)

### CURSOS DE VERANO para niños y niñas españoles de 4 a 16 años

MESES DE JULIO Y AGOSTO

### Enseñanza intensiva de inglés americano

APRENDIZAJE Y PRACTICA DEPORTIVA

(tenis, basket-ball, natación, equitación, etc.)

Ambiente sano, convivencia con niños americanos

Para folleto informativo dirigirse a la Secretaría del Colegio

## VISTO Y OIDO EN JORNADAS



NOT DIEGO RAMIREZ PASTOR

### UN «LIBRO» EXCEPCIONAL

Hay espacios de cara a la masa, que unas veces tienen calidad y merecen los elogios de la crítica, y otras se dejan llevar por el camino de lo trillado y de seguro éxito. Todo es cuestión de tocar a tiempo dos o tres recursos de resultado infalible, y esperar tranquilamente los aplausos. Pero no se crea que es tan fácil como parece. Si lo fuera, todos seríamos guionistas aplaudidos por el público. La verdad es que si no se trata de arte puro, si se necesita una cantidad considerable de artesanía literaria. Y los buenos artesanos no abundan tanto como se supone.

También hay otros espacios de verdadera calidad, en que la dosis de impacto en el espectador constituye el punto aleatorio de la mezcla. Porque es difícil mantenerse fiel a la propia jerarquía científica o literaria, y llegar al espectador en la medida de lo conveniente. Cuando esa virtud se logra, podemos decir que estamos ante un espacio de auténtica categoría. Ejemplo: el «libro» que don Luis de Sosa dedicó al Escorial en la semana última. Para mí es uno de los guiones más completos que la televisión nos ha ofrecido hasta ahora. Porque se dice, se sabe decir... y se deja entender más aún de lo que dicho queda. Esto no está al alcance de los tontos. Ni de los incultos. Ni de los improvisados. ¿Recuerdan aquello de «docere gaudendo»? Pues... ¡eso exactamente!

### EL LECTOR Y YO

L. — Me extrañó no ver una sola línea el lunes pasado, sobre el reportaje de la Feria de Nueva York, en «Enviado Especial».

Y. — Escribí, desde luego, el comentario.

L. — Y luego se retiró en platina...

Y. — No, amigo mío: lo hice retirar yo mismo.

L. — ¿Se puede saber por qué?

Y. — Claro que se puede. En primer lugar no quería retirar el comentario sobre Sentis, que me parecía ya inaplazable. Pero dar ambas glosas era restar importancia a las dos con mutuo perjuicio.

L. — ¿No es demasiado escrupuloso?

Y. — Espere, espere: hay más. A mí, el reportaje me pareció acertadísimo en cuanto resumen de impresiones vivas sobre el pabellón español, su importancia, y la repercusión que ha de tener en el público norteamericano.

L. — Desde luego.

Y. — Pero en televisión debe haber algo más: el pabellón en sí, se nos ha quedado inédito. Y hasta la Feria en su aspecto monumental. O de otro modo: me pareció un acierto radiofónico insuperable, sin el complemento adecuado de imagen que lo hiciera televisivo. ¿Que hubiera resultado demasiado largo? Eso es, entiendo, cuestión de montaje. ¿Acaso no podía suprimirse el «hermoso» camelo de nuestro admirado Dalí?

L. — Usted sabe que Dalí es siempre actualidad para los americanos.

Y. — Pero el reportaje no era para ellos, sino para nosotros. Y aquí estamos ya de vuelta de muchos alardes de excentricidad.

L. — ¿Entonces?

Y. — Pues que había escrito sólo la parte «buena» (no me quedaba espacio para más), y luego creí que era injusto omitir mis reservas.

L. — Habrá visto usted, de todos modos, que se ha tenido que repetir a petición del público.

Y. — Lo cual demuestra que, como dije hace una semana, la hora de «Enviado especial» es absolutamente impotable. De lo demás, sigo opinando lo que escrito queda. Aunque respete cualesquiera otras opiniones contrarias.



### DEFINITIVO

Ustedes perdonen mi ingenuidad, pero, a pesar de sus actuaciones cinematográficas y televisivas, Fernando Rey no acaba de estar catalogado, en mi fichero personalísimo, dentro de esa minúscula escala de los actores de excepción. Me parecía seguro, resuelto, eficaz y entonado. Pero de eso a lo genial hay todavía una distancia notoria. Al verlo el miércoles, incorporando el protagonista de «Eran tres» —adaptación muy lograda de la versión de Browning—, de Rattigan—, me rendí ante una labor, no ya impecable, sino sencillamente maravillosa. No cabe mayor cantidad de matiz en la expresión, ni más acierto en los distintos momentos psicológicos del personaje. Creo que la dirección fue un éxito completo, y que la realización alcanzó aciertos muy difíciles de conseguir. Pero, para mí, el resumen está en Fernando Rey, que dio todo un curso de teatro, sin aspavientos y con hondura entrañable. Susana Campos, magnífica de gesto y actitud. Y muy bien el resto del reparto. «Primera fila» nos ha dado una de sus ediciones más logradas.

Se ha despedido «Fernández». O Adolfo Marsillach si ustedes lo prefieren. Personalmente, creo que nuestro hombre se sintió incómodo ante la comprensión de algunos para sus primeros guiones, y cambió la ruta presupuesta. Realizó concesiones... y se sintió a disgusto. Como yo mismo ante algún guión que no me pareció de su estilo. Al final ha optado por el mutis. Pero esto no puedo aprobarlo. La televisión le ha dado a Marsillach más que ningún otro medio expresivo. No digo dinero, pero sí eso otro impalpable y eféreo con que sueñan los que trabajan para el público. Y no se puede marchar. Al menos, por un tiempo demasiado largo.

### NOTAS BREVES

Mala semana, para mí, la que ayer se cerraba. Y por más de un concepto. Lo cierto y verdad es que mi atención ha estado dispersa, dividida y casi sin pulso. Quizás se note hoy demasiado. Pido perdón a mis lectores con toda humildad.

«¿Qué fue do» del «Día del Japon», que vimos el miércoles en la sobremesa? Con toda sinceridad, digo que no tropecé con una sola idea que pareciera original o cosa parecida. Y no menciono nombre alguno, porque, en el fondo, soy más blando que un flan.

Deporte a todo pasto. Y esta vez, sin abuso del fútbol. Me gusta más que el otro.

Por una vez, aplaudo «Estudio 3» con reservas levisimas. Hubo guión en «Los diez centavos...» E interpretación sin gritos, en Carlos Estrada y Paco Morán. O viceversa. Aunque el primero «bañizó» a ratos.

### VISION DIRECTA

¿Lo ven ustedes? Cuando hay tema, cámaras, realizador y garbo, la información en directo es lo más televisivo del mundo. Apliquen el cuento a la VII Demostración Sindical, que vimos el viernes a prima noche. Para mí, impecable... en cuanto televisión. En lo otro, quizás me faltaron nombres de músicos españoles entre tantos genios de fuera.

A PLAZOS RADIO DISCOS TELEVISION

new-phono

Tocadiscos ANCHA. 35 y 37  
Instrumentos Guitarras, pianos, acordeones

### A. E. C. Estudio de Actores Cinematográficos

Córcega, 220, pral., 1.ª Dir.: Fernando Espona. T. 230-53-93

Convocatoria de Ingreso para 10 alumnos-as (días 4 al 8) por comienzo de un nuevo primer Estadio (curso)

Ex alumnos: Daniel Martín y Antonio Lavilla, protagonistas de «Los tarantos»; Marcos Martí, de «Sol de verano»; Roberto Robles, de «Loca juventud», etcétera

El «Sábado Cinematográfico» del día 25 fue dado por don Federico Canudas, ayudante de dirección cinematográfico

Para información y matrícula: Personalmente en horas de oficina (11 a 1 y 5 a 8)

El E. A. C. dispone de su propia agencia de representación de actores cinematográficos

## HOY EN T.V.E. «AMIGOS DEL LUNES»

Actuación personal de

# LUISITA TENOR

Y

# DUO JUVENT'S

artistas exclusivos de Discos vergara



# EL CAMPO y sus problemas

## LA CALIDAD DE LAS CANALES DE CONEJO

En Vic-Fezensac (Francia) se ha celebrado el primer concurso para calificación de canales de conejo. Esta noticia pone de manifiesto la importancia que en Europa, en general, está tomando la cría de este animal, considerado durante muchos años como la centinela de la avicultura.

En España el incremento de la cría de conejos es evidente, existen ya granjas importantes dedicadas exclusivamente a su producción, razas mejoradas, piensos equilibrados y un margen halagador de beneficio.

Por este motivo es conveniente dar a conocer los resultados de este primer concurso de Vic-Fezensac, con el fin de poder compararlos con los que cada cunicultor obtiene en nuestro país.

En el concurso se establecieron dos secciones, una para animales de menos de 80 días y otra para los de edad superior. El control se efectuó pesando a los animales en vivo, a las canales desprovistas de cabeza y patas, inmediatamente después del sacrificio, y a las mismas canales después de permanecer doce horas en cámara frigorífica.

Para el grupo de animales de edad inferior a los 80 días se obtuvieron los siguientes resultados: peso en vivo, 2.080-3.340 kilos; peso en canal, 1.130-1.870 kilos; peso en canal a las doce horas, 1.115-1.750 kilos. Es decir, el rendimiento fue de 52'30 por ciento a 53'33 por ciento, y la pérdida de peso durante las doce horas siguientes al sacrificio de 0 a 135 gramos.

Como datos sobre las características de la canal debe hacerse constar que la longitud de la nalga osciló entre 8 y 11 centímetros, y la del riñón entre 12 y 17 centímetros.

La raza neozelandesa pura, cuya explotación ya se inicia en España, y el cruce neozelandés con Fauve de Bourgogne alcanzaron los primeros lugares de la clasificación.

La categoría de conejos de más de 80 días debería desaparecer, por tratarse de canales excesivamente desarrolladas y grasas. Los resultados obtenidos en la misma fueron: peso en vivo, 2.400-3.830 kilos; peso en canal, 1.300-2.140 kilos; peso después de refrigerada, 1.275-2.100 kilos. Así, el rendimiento fue de 51 a 57'25 por ciento, y las pérdidas después de la refrigeración, de 0 a 120 gramos por canal. Los primeros puestos los consiguió también la raza neozelandesa.

Como motivo frecuente de decaimiento debe destacarse la coecidiosis hepática, muy frecuente en los conejos (un tercio de los presentados al concurso), por lo que es recomendable la prevención de la enfermedad mediante los anticoccidiosis y la cría de los animales sobre enrejado metálico.

No se observaron diferencias entre los distintos lotes en relación con el color de la carne, ni tampoco entre individuos de distinto sexo, ya que la edad de sacrificio es anterior a la aparición del dimorfismo sexual.

En España, el conejo se cotiza exclusivamente por su peso, pero no por la calidad de la canal. No obstante, los criadores deben tener en cuenta para seleccionar adecuadamente sus efectivos, abandonando la explotación del conejo (común), de escaso rendimiento, para dedicarse a la de razas definidas, de superior producción.

José SECULI BRILLAS

## LA LECHE Y SUS DERIVADOS

### LA ACTUAL ESTRUCTURACIÓN DE LA ZOOTECNIA

En el curso de una sesión de trabajos en el Seminario de Estudios Veterinarios celebrado en Lérida, tras una conferencia de don Alfonso Ulinás, se llegó a la conclusión de que el coste de producción de un litro de leche —en el llano de Lérida— es de 6'37 pesetas, siendo los precios actuales poco menos que ruinosos.

Se dijo también que como los precios del Mercado Común de la leche no llegan a 5 pesetas el litro, se impone una revisión completa de los costos de producción española, cambiando toda la estructura de las explotaciones bobinas de leche, para una posible competencia internacional.

Parece ser que, a partir de 3.500 litros, la explotación de las vacas lecheras empieza a ser rentable. Si bien estamos conformes en las conclusiones del Seminario, en lo que se refiere al costo de producción y en la cotización internacional de litros de leche, no estamos seguros de que las explotaciones dentro del volumen indicado pudieran ser una solución ideal para un país como España y, nos atreveríamos a decir, en la mayor parte de los países europeos.

Si bien es verdad que la concentración de ganado disminuye los costos en cuanto a la mano de obra empleada en el ordeño, alimentación, limpieza, etcétera, la estructura de las fincas, sobre todo en Cataluña, en la mayor parte muy diseminadas, con la característica de la masía catalana, haría prever una transformación tan radical de nuestro campo que, si bien no podemos decir que sea imposible para un futuro lejano, no está ni mucho menos, en orden de llevarse a cabo en un período razonable de tiempo que nos permita buscar soluciones utópicas antes de afrontar la competencia internacional.

En los países eminentemente ganaderos, como son Holanda, Suiza, Alemania, etcétera, la media de las explotaciones está muy por debajo del nivel marcado en el Seminario a que hacemos referencia, si bien es verdad que la media por granja es muy superior a la española, ello se debe principal-

mente a la alta producción del ganado lechero por la selección de razas que desde hace años se viene llevando a cabo adaptado a las características del destino final a que ha de llegar la leche.

Así, por ejemplo, según sea para el abastecimiento directo de las poblaciones, o para quesos grasos o magros, los distintos países tienen razas muy peculiares que permiten hacer las explotaciones rentables; mas, a pesar de todo, para lograr este precio de venta de 5 pesetas, perciben fuertes primas, directa o indirectamente, de los Gobiernos respectivos, como se ha visto claramente en las últimas reuniones del Mercado Común que hacían referencia a la agricultura.

No obstante, es necesario ir variando las estructuras para las explotaciones ganaderas a tenor de que las inversiones que en ellas se hagan sean rentables, con estudios profundos y Seminarios tan útiles como el llevado a cabo en Lérida, adaptando las diferentes razas de ganado al ambiente climatológico tan distinto en nuestra península, donde cabe el ganado de alta montaña, cuya producción se destina principalmente a transformación en productos lácteos, y el que se localiza principalmente en los llanos y regadíos, dedicado a producir leche para consumo diario.

Sobre la estabulación hay infinitas teorías, desde la estabulación libre, practicada en América con relativo éxito, hasta la estabulación cerrada, con cuadras climatizadas y con una limpieza extremada al máximo, con instalaciones modernas de ordeño y refrigeración de la leche inmediatamente después de haberse obtenido.

Lo cierto es que para hacer la producción rentable a nuestros ganaderos, no sólo depende de las cotizaciones a que se pague la leche, aunque innegablemente esto afecta de manera muy notable, sino que debe ir acompañado de una política destinada a estudiar cada ganadero por sí su explotación y, posteriormente, propugnar estudios comerciales regionales y nacionales.

### FOMENTO Y EXPANSION GANADERA

Tenemos noticias de que por parte del Ministerio de Agricultura se va a llevar a cabo un ambicioso plan para incrementar los servicios de Inseminación Artificial, destinados a mejorar la raza de la ganadería lechera en la región catalana, concretamente, y de forma inmediata, en las provincias de Gerona y Barcelona para lo cual se activarán los actuales Centros primarios de Inseminación con otros secundarios y se ampliará el número de titulares capacitados para esta importante misión. A esta iniciativa deben correspon-

der con todo entusiasmo los organismos más interesados en el fomento de la riqueza de nuestro campo, incluyendo, muy especialmente, a las Diputaciones, y también se debería pedir la colaboración de aquellas industrias que estén afectadas por el aumento de rendimiento del ganado, ya sea lechero, ya destinado a carne.

Las empresas privadas podrían colaborar con dicho plan primando a los ganaderos que utilicen los servicios de Inseminación Artificial, para que puedan tener una compensación inmediata al acogerse a la ini-

### ASPECTOS GANADEROS Un nuevo avance de la técnica ganadera

Dejar que los terneros mamen libremente de la madre es, hoy en día, demasiado gravoso. En cambio la base rentable y productiva de la moderna cría de terneros, es la sustitución de la leche de vaca por una leche artificial, completa, digestible, equilibrada, que garantice un crecimiento rápido, sano y vigoroso.

Criar los terneros con la leche de la vaca, que puede venderse a más de cinco pesetas litro, es antieconómico teniendo en cuenta que un idéntico buen resultado puede lograrse alimentando con leche artificial de calidad reconocida, cuyo precio oscila alrededor de las tres pesetas litro.

Las más actualizadas técnicas de la nutrición y de la economía, han sido conjugadas para igualar y en ciertos aspectos, como el sanitario, hasta superar a la leche materna, mediante la preparación de leches artificiales.

La perfecta técnica de preparación de estas leches maternizadas ha exigido detallados estudios e investigaciones relacionadas con la calidad de la grasa, el enriquecimiento vitamínico, el equilibrio mineral necesario para un correcto desarrollo y para la obtención de carne blanca, el empleo de anti-diarreicos, de estimulantes del crecimiento, correctores del olor y del sabor para hacerla más apetecible al ternero, proporción energética-proteica, digestibilidad, asimilación.

Fruto de estos trabajos ha sido la preparación de una leche completa atomizada, que reemplaza verdaderamente a la leche materna, gracias a su correcto aporte de proteínas, grasa, calorías, vitaminas, minerales, antibióticos, furazolidona.

Esta leche elaborada por Productos Neosan, ha sido puesta a disposición de los ganaderos bajo el nombre de Lactotal-2, siendo la única que contiene un 21 por ciento de grasa específica, cantidad no igualada por ningún otro preparado. Dicho producto asegura una crianza rápida y precoz, obteniéndose terneros bien desarrollados, vigorosos, sin trastornos digestivos, con buen aspecto, buen apetito, buen pelo, alegres, juguetones, evidenciando un óptimo y económico desarrollo.

Diez litros de dicha leche artificial son suficientes para el incremento de un kilo de peso, siendo pues uno de los avances más prodigiosos de la nutrición animal. Por otra parte, este producto permite, por primera vez en España, conseguir la verdadera carne de lechal mediante la lactancia artificial. Alimentando al ternero exclusivamente con dicha leche se obtiene una carne blanca, tiernísima, cotizada con excelente sobreprecio, altamente remunerador.

Antonio TORRES FONT

ciativa, y debería crearse, paralelamente, un registro de los ejemplares productos de esta campaña, debidamente marcados, que innegablemente obtendrían en los mercados ganaderos mejores cotizaciones al ser conocido su «pedigree».

Esperamos, por tanto, ver en qué quedan estos proyectos cuya realización es necesaria para el continuo incremento de la producción láctea.

### FABRICA DE RUEDAS

neumáticas y macizas, fijas y giratorias a bolas, de acero fundido y estampado.

fabricación y recaudado de toda clase de ruedas, especialidad en gran montaje. — garantizadas.

Francisco S. Sureda

BARCELONA (España) Ruiz de Padrón, 25-27  
Teléfonos 236-17-61 y 236-88-73  
consúltenos, le atenderemos gustosamente.

# Cotizaciones

## Economía agraria

La Comisaría de Abastecimientos y Transportes ha publicado una Circular sobre regulación del comercio de huevos en la campaña 1964-65. Ante los resultados evidenciados en la ordenación anterior y frente al «impasse» con que se encuentran todos los mercados nacionales, eran de esperar medidas drásticas que movieran las actuales cotizaciones sobre todo en los mercados rurales, o sea, los más alejados a los grandes centros de consumo.

Sin embargo, los precios de protección resultan sensiblemente iguales a los de la campaña anterior, y los avicultores confiaban en que fueran mejorados, puesto que es evidente que durante este año transcurrido, los costos de producción se han elevado notablemente, y la contratación, tanto al por mayor como al menudeo, se debate dentro de la mayor anarquía. La semana pasada hemos adquirido en Oñana huevos rubios, al detall, a 16 pesetas docena, mientras que los mismos huevos se venden en Gerona y Barcelona entre 25 y 30 pesetas.

Por esto los avicultores han acogido la Circular con cierta desconfianza, justificada, si se tiene en cuenta que los precios de los huevos en el mercado mayorista están por debajo de los llamados precios de protección. Están peor que el año pasado. Y si, cuando los huevos subían, los correspondientes organismos oficiales se apresuraban a adoptar medidas de contención de sus precios, sería ilógico resignarse a que, cuando las cotizaciones bajan, como ocurre ahora, no se hiciera lo preciso para que, por lo menos, se cumplan las medidas de protección. Es comprensible que cunda la decepción entre los avicultores, y éstos se muestren recelosos y cautos en la programación de sus explotaciones avícolas

J. BOVER ARGERICH

### CARNES

#### MERCADO NACIONAL

LEON  
Corderos, 23-34 ptas. Kg. vivo.  
PAMPLONA  
Cerdos gorriillos, 450-700 ptas. unidad.  
Id. primales, 1.250-2.400 ptas. id.  
Id. cebado, 34-35 ptas. Kg. vivo.

MEDINA DEL CAMPO  
Corderos de 1.ª clase, 23-25 ptas. kilogramo en vivo.  
Id. inferior, 20-21 ptas. id.  
Ovejas 1.ª, 21 ptas. id.  
Id. 2.ª, 18-19 ptas. id.  
Lechones blancos 7 semanas, 375-525 ptas. unidad.  
Cebones, 27-28 ptas. Kg. vivo.  
Lechones 3 meses, 600-750 ptas. unidad.

MUNERA  
Cordero, 38 ptas. Kg. vivo.  
Cerdos, 26 ptas. id.  
Lechones 7 semanas 350 ptas. unidad.

#### MERCADO REGIONAL

BARCELONA  
Vacuno mayor 1.ª, 50-52 ptas. Kg. canal.  
Id. 2.ª, 48-50 ptas. id.  
Terneras 1.ª, 70-71 ptas. id.  
Id. 2.ª, 68-69 ptas. id.  
Cerdos cebados, 37-38 ptas. id.  
Id. 9 semanas recría, 600-700 ptas. unidad.

### AVES Y CAZA

#### MERCADO NACIONAL

LEON  
Pollo, 33-40 ptas. Kg. vivo.  
Gallina, 30-34 ptas. id.

MUNERA  
Pollo, 36 ptas. Kg. vivo.  
Gallina, 28 ptas. id.  
Conejo corral, 30 ptas. id.

PAMPLONA  
Pollo, 34 ptas. Kg. vivo.  
Gallina, 26-27 ptas. id.

#### MERCADO REGIONAL

REUS  
Pollo pesado, 32-50 ptas. Kg. id.  
Id. Leghorn, 26-27 ptas. id.  
Gallina 1.ª, 29-50 ptas. id.  
Id. 2.ª, 25 ptas. id.

GERONA  
Pollo, 32-54 ptas. Kg. id.  
Gallina, 115-120 ptas. par.  
Conejo, 130-135 ptas. id.  
Patos, 125 ptas. id.  
Ocas, 95-100 ptas. unidad.

TARREGA  
Pollo, 32 ptas. Kg. id.  
Gallina, 28 ptas. id.  
Conejos jóvenes, 34 ptas. id.  
Id. viejos, 28 ptas. id.

FIGUERAS  
Pollos, 150-170 ptas. par.  
Gallina, 125-150 ptas. id.  
Conejo, 150-175 ptas. id.  
Patos, 125-155 ptas. id.  
Ocas, 125-140 ptas. id.

Servicio Comtelsa. — Cámara Oficial de Comercio y Navegación. — Instituto Catalán de San Isidro

### HUEVOS

#### MERCADO NACIONAL

Munera, 13 ptas. docena. Pamplona, super extra, 22-23 ptas.; 1.ª, 19-21 ptas.; 2.ª, 16-19 ptas.; 3.ª, 17 ptas.; 4.ª, 15 pesetas León, 18-21 pesetas. Logroño, 14-23 pesetas. Lugo, 20 pesetas.

#### MERCADO REGIONAL

Tortosa, 24-32 ptas. docena. Tarrega, 12, 14 y 17 pesetas. Figueras, 20-24 pesetas. Reus, clase extra, 21 ptas.; 1.ª, 20 ptas.; 2.ª, 19 ptas.; 3.ª, 18; 4.ª, 17 pesetas. Gerona, rubios, 23-25 ptas.; blancos, 20-21 ptas.

### PRODUCTOS LACTEOS

#### MERCADO NACIONAL

Manzanares, queso corriente o pesetas kilo. Genuino queso manchego, con ocho días de oreo 65 ptas kilo, y genuino queso manchego curado, con 1 mes de oreo 70. Lugo, leche, 350 pesetas litro en la casa labrador; 6 pesetas litro en la ciudad; quesos del país, franceses, 40 ptas Kg. mantequilla fresca, 55 ptas Kg. Munera, queso manchego, 40 ptas. kilogramo, leche de oveja, 12 pesetas litro.

### CEREALES Y LEGUMBRES

#### MERCADO INTERNACIONAL

CHICAGO  
Trigo (bushel de 27,2 Kg.), \$ 2 = 4'41 ptas. Kg.; maíz (bushel de 25,4 Kg.), \$ 1'24 1/8 = 2'34 pesetas Kg.; avena (bushel de 14,5 kilogramos), \$ 0'61 7/8 = 2'50 pesetas Kg.; centeno (bushel de 27,2 pesetas Kg.), \$ 1'27 1/2 = 2'82 pesetas Kg.

WINNIPEG  
Cebada (bushel de 21,8 Kg.), Can. \$ 1'15 7/8 = 2'94 ptas. Kg.

#### MERCADO NACIONAL

MUNERA  
Cebada, 5 ptas. Kg.  
Centeno, 4'50 ptas. id.  
Avena 4'50 ptas. id.

#### MERCADO REGIONAL

BARCELONA  
Maíz Lérida, 4'60-4'70 ptas. Kg. id. importación, 4'40-4'65 ptas. id.  
Avena gris, 5'60-5'70 ptas. id.  
Id. blanca, 5'65-5'70 ptas. id.  
Cebada corriente, 4'60-4'65 ptas. id.  
Id. Castilla, 4'70 ptas. id.  
Id. importación, 4'30-4'60 ptas. id.  
Panizo Dalmiel, 8'90 ptas. id.  
Alpiste 10-10'25 ptas. id.  
Almorta, 7'10-7'35 ptas. id.  
Habas Mazaganas, 7'60-7'80 ptas. idem.  
Yeros, 7'45-7'60 ptas. id.  
Veas, 7-7'25 ptas. id.  
Algarrobas, 7'10-7'20 ptas. id.  
Salvado hoja ancha, 4'55-4'70 ptas. idem.  
Id. hoja corriente, 4'45-4'65 ptas. idem.  
Id. segundas, 4'25-4'30 ptas. id.  
Id. cabezuelas, 4'05-4'10 ptas. id.  
Id. cuartas, 3'95-4 ptas. id.  
Id. salvadillo, 3'90-4 ptas. id.  
Id. harinillas, 4'50 ptas. id.

Harina concha de ostras granulada, 2'80 ptas. Kg. (Tarragona).  
Id. carne 60-65 por 100 nacional, 8'50 ptas. id. (Barna).  
Id. id. id. importación, 9'50-9'75 pesetas id.  
Id. pescado 60-65 por 100 Canarias, 12'50 ptas. id. (Cif).  
Id. id. id. importación, 10'50-10'65 pesetas id.  
Id. huesos granulados, 3'75 ptas. idem (Valencia).  
Linaza nacional, 6'50 ptas. id. (Barcelona).

REUS  
Maíz de Lérida, 4'55 ptas. id.  
Id. de Valencia, 4'55 ptas. id.  
Cebada, 4'35 ptas. id.  
Avena, 5'15 ptas. id.

### ACEITES Y SEMILLAS OLEAGINOSAS

#### MERCADO INTERNACIONAL

LONDRES  
(Precios en L. por tonelada larga a granel, cif GB/NE y traducido en pesetas.)  
Linaza Argentina, Ab., 82 V = 13.776 ptas.  
Palma Sumatra, 5 % cf. NE., My.-Jn., 84 V = 14.112 ptas.  
Palmiste congolés 6-8 % crudo cif. NE., J1.-Ag., 99 V = 16.632 pesetas.  
Ricino Indio Comercial, Jn.-J1., 107 1/2 V = 18.060 ptas.  
Soja cualquier origen grupo Rotterdam (Tm.), My., 75 1/2 V = 12.684 ptas.  
Sebo Fancy granel fob. N. Y., Abril, 6 7/8 N = 3'65 ptas.  
Sebo extra Fancy fas N.Y. en barril (coste incluido en precio) centavos por libra, Ab., 8 1/8 N = 4'90 ptas id.  
Soja americana número 2 amarilla granel, Mv., 38 1/2 V = 6.468 pesetas.  
NOTA: GB, Gran Bretaña; NE, Norte Europa comprendidos Amberes, Rotterdam, Hamburgo y Bremen. R = Revendedor: V = Vendedor.

#### MERCADO REGIONAL

REUS  
Campo fino hasta 1.ª, 28'50 ptas. kilogramo.  
Id. corrientes hasta 1.ª, 26'25 ptas. id.  
Id. id. hasta 2.ª, 25'25 ptas. id.  
Id. id. hasta 5.ª, 23 ptas. id.  
Urgel finos frutados, 38 ptas. id.  
Refinables todas procedencias, base 5ª con reversión de 0'30-0'40 pesetas por grado, 22'75 ptas. id.

### VINOS Y ALCOHOLES

#### MERCADO NACIONAL

PROVINCIA DE LOGROÑO  
Calahorra: tinto en rama, 29'50-30 pesetas hectogrado.  
Alfaro: blanco, 34 ptas. id.  
Id. tinto, 32 ptas. id.  
Id. clarete, 33 ptas. id.  
Cenicero: tinto en rama, 35 ptas. idem.  
Fuemmayer: tinto en rama, 28-29 pesetas idem.  
Id. filtrado, 30-31 ptas. id.  
Navarrete: tinto filtrado, 30-31 pesetas id.  
Haró: tinto de 11 grados, 55-60 pesetas cántara.  
Id. clarete de 11 grados, 54-58 pesetas cántara.

#### MERCADO REGIONAL

REUS  
Conca blanco 27 ptas. hectogrado.  
Id. tinto, 26 ptas. id.  
Valls blanco, 27 ptas. id.  
Vendrell blanco, 27 ptas. id.  
Id. tinto, 26'50 ptas. id.  
Campo blanco, 27 ptas. id.  
Id. tinto, 27 ptas. id.  
Priorato, 34 ptas. id.  
Rib. Ebro blanco, 29 ptas. id.  
Id. tinto, 28 ptas. id.  
Gandesa blanco, 30 ptas. id.  
Id. tinto 28'50 ptas. id.  
Mancha 25'50 ptas. id.  
Aragón tinto, 28'50 ptas. id.  
Alcohol rectificado 96-97°, 30'75 pesetas litro.

### FRUTOS SECOS

#### MERCADO REGIONAL

REUS  
Avellana cáscara común, 1.450 pesetas saco 58'500 Kg. peso bruto.  
Id. id. negreta, 23'60 ptas. libra (400 gramos) de rendimiento.  
Id. grano primera, 60 ptas. Kg. neto almacén.  
Id. id. id. pequeña, 57 ptas. id.  
Id. trozos, 52 ptas. id.  
Id. Almendra común, grano, 82 ptas. kilogramo.  
Id. largueta, id., 84 ptas. id.  
Id. trozos, id., 74'50 ptas. id.  
Id. mollar, id., 83 ptas. id.  
Id. id., cáscara, 30 ptas. id.

TARREGA  
Almendra, cáscara común, 15 pesetas Kg.  
Id. id., largueta, 19 ptas. id.  
Id. id., marcona, 19 ptas. id.  
Id. grano común, 81 ptas. id.  
Id. id., largueta, 84 ptas. id.  
Id. id., marcona, 88 ptas. id.

¿USTED SE PREGUNTARA

¿Qué es REDeX?  
REdeX es un técnico para su motor que mejora el funcionamiento del mismo y reduce su costo de explotación. REDeX no es un aditivo más...

ES OTRA COSA

REDeX

### Elixir Estomacal SAIZ DE CARLOS

## STOMALIX-3

SOLICITELO EN SU NUEVA PRESENTACION

Tonifica, ayuda a las digestiones y abre el apetito, alivia el dolor de estómago, acidez, dispepsia, vómitos, diarreas en niños y adultos, dilatación y úlcera del estómago, siendo utilísimo su uso para todas las molestias del ESTOMAGO e INTESTINOS.

REUMATOL - DERMOGRAMIN - TYROFEDRIN - PURGATINA



todo para la MUJER

Escribe: MAGDA SOLÉ



todo para la MUJER

Dibuja: MIREIA SERO



### Verde cristal, verde gris, rosa rubor, rojo vida, gris joya y beige palo, colores de España aplaudidos por doce países europeos

En el mes de febrero, estando en París, para contemplar las colecciones de Alta Costura, fui invitada por los miembros de la delegación española del A.I.E.C., a asistir a la reunión del «Comité Internacional des Liasons des Industries du vètemen féminin», que había de decidir el día 7 la línea de la moda de confección para otoño-invierno.

Ahora (el día 28 de abril) he asistido como representante del Círculo de Escritores de la Moda, a la misma reunión, que esta vez tenía por objeto elegir los colores y texturas para la primavera-verano de 1965. Les aseguro que en ambas ocasiones he tenido grandes motivos para sentirme halagada por mi condición de española, ya que los elogios dirigidos por el presidente del Comité, M. Lempereur, a la labor realizada por España, no podían ser más elocuentes.

En febrero, los catálogos presentados por la delegación española fueron considerados modélicos, mereciendo el general aplauso al fin de la sesión de trabajo.

En la reunión de colorido, los miembros de las distintas delegaciones han admitido que «esto es trabajar bien» (Noruega), y que la carta de colores presentada era «sensacional, maravillosos los tonos, tan limpios» (Holanda).

El entusiasmo de todos, se ha manifestado de manera patente, al elegirse como color de promoción el «verde cristal», presentado por España... Y tendrían que ver ustedes cómo han quedado las hojas de papel, en las que el técnico en colores del A.I.E.C. había creado cada uno de los nuevos tonos, ya que, tijeras en ristre, todos los miembros cortaban trocitos para llevarse a su país, como algo valiosísimo, las muestras de los colores que han nacido pensando en nuestro sol, en nuestra luz y en el tono de nuestra piel.

En estas reuniones internacionales resulta ya proverbial nuestro «bien hacer», nuestro exquisito sentido del color (en la primera de las reuniones, fue declarado color de promoción, adoptado con entusiasmo por toda Europa, el «Paja Hispania», que tantos éxitos está logrando) y lo elaboradas de nuestras propuestas. Los laboriosos nórdicos y los metódicos centroeuropeos aplauden a España. Caen por falsa la leyenda de la improvisación a ultranza y la de que nuestro sol atontolina.

Benditos contactos, que sirven para poner las cosas en su punto.

### EL RINCON DE LAS IDEAS

FRUTA SIN VITAMINAS, PERO MUY DECORATIVA



Hoy se trata realmente — y perdonen el fácil juego de palabras — de una idea para un «rincón». El rincón que forman sofá, mesita y cómoda butaca.

En la pared, los reflejos acusan la presencia de un «sob» altamente decorativo, y en la mesita, junto a la lámpara de pie, de original pantalla, un centro de frutas de cera (que vuelven a estar terriblemente «a la page»). ¿Qué misterioso vaivén impulsa este gustar y no gustar una misma cosa?

Nuestras abuelas adornaron con frutas y flores artificiales inmensos e historiados floreros. Nuestra madre abominó de flores que no olieran y de frutos sin sabor. Nidos de polvo, unas y otros, debían ser desterrados del hogar moderno.

La tercera generación — la nuestra — admite en las frutas, además de gran poder vitamínico, insospechadas posibilidades decorativas, pero efímeras, porque la fruta moderna es terriblemente apetitosa...

El remedio unido a la estabilidad, lo proporcionan, de nuevo, las naranjas, uvas, peras, manzanas y limones de cera, que resultan, hoy, mucho más «auténticos» que fueran anteaer.

El sofá, tapizado en grueso algodón de color liso, se «adorna» con una serie de almohadones,

que vuelven también después de unos años de destierro. Los de la foto, llevan aplicado, formando un recuadro, entredós de grueso encaje de ganchillo con una flor en el centro. Contrastando con la severidad del sofá y los tonos lisos de los almohadones, la butaca va tapizada en lona escocesa y totalmente claveteado con tachuelas.

**BLANCO ETERNO NUCLEAR**

para la LANA y NYLON blanco

Cupon de los ciegos	Lunes	874
Sem. XVIII	Martes	256
	Miércoles	071
	Jueves	051
	Viernes	Festivo
	Sábado	051

y para cocinas y lavabos...

**olimpiá**

POLVO MENAGE

### NOTICIA FEMENINA

#### PEINADO Y MAQUILLAJE CREADO EN EXCLUSIVA PARA LA PRINCESA IRENE

Alexandre, el famoso peluquero parisiense se trasladó a Roma, para realizar el peinado de la Princesa Irene de Holanda, el día de su boda. Dos bandas en forma de corazón encuadraban el rostro, y a partir de la diadema de brillantes de la familia de Borbón-Parma, surgía una cascada suelta, con apariencia de moño.

La vispera por la noche, la Princesa lució un peinado de inspiración 1.900, en el transcurso de la «Soirée des diademes».

El maquillaje creado por Harriet Hubard, para dar realce a los ojos azules de la princesa recibió el nombre de maquillaje «porcelana» dentro de una gama de tonos pastel en azul y rosa.

### BELLO COLORIDO EN UNA COLECCION ITALIANA

Interesante, sin duda, la colección de prendas de punto presentada recientemente, en la «Suite real» del Hotel Ritz.

Realizadas por las más prestigiosas firmas italianas a partir de orlón, representó una muestra de original elegancia, destacando el precioso colorido desplegado en las prendas indicadas para múltiples ocasiones

### ENHORABUENA

Hemos recibido el número con el que la revista «Cocina y Hogar», celebra su primer y fructífero aniversario. Puede afirmarse que el año transcurrido ha sido de grandes éxitos, porque siendo revista única en su género, tiene muy interesante contenido y atractiva y cuidada presentación.

### CONFECCIONES TEXAS



- ◆ Muntaner, 17
- ◆ San Antonio Añad.19
- ◆ Alta San Pedro.54
- ◆ Cruz Cubierta.70
- ◆ Sans. 131
- ◆ TALLERES Villarroel, 8

INTRODUCTORES DEL GENUINO TEXAS

LA CASA ESPECIALIZADA EN LA CONFECCION para SEÑORA CABALLERO y NIÑOS

a PRECIOS SIN COMPETENCIA

### TELEVISORES

Compre hoy su TV Y PAGUE LA PRIMERA MENSUALIDAD EL 30 DE JUNIO

Las mejores marcas SIN ENTRADA SIN RECARGO SIN FIADOR

Las máximas facilidades Plazos razonables

Teléfono 228-87-72 (de 4 a 8) Informaremos a domicilio Sin previo compromiso

### Imaginación y «oficio» en la colección de J. GRAHAY para LANVIN



La colección de J. C. Grahay para Lanvin, es variadísima y original, dando la impresión de que al joven creador belga le queda mucho por decir, no en su carrera, que esto se da por descontado, sino en esta misma temporada.

Estilo, joven, dinámico, activo, del que ya conocíamos pruebas en su labor para casa, muestra especial interés en esconder el talle, logrando que vestidas con sus modelos, todas las mujeres puedan resultar favorecidas y en apariencia «perfectas».

Sorprende al comenzar el desfile con varios modelos de «fin de semana», en los que la falda se transforma en pantalón amplio, que no llega a cubrir la rodilla, forma verdaderos bombachos, o siendo verdadero pantalón largo, perfil exactamente la silueta. Las chaquetas, de corte masculino, pueden ser de color y género distinto a la falda-pantalón o al bombacho.

Muy nuevos los falsos dos piezas en los que espalda y delantero parecen una chaqueta «cazadora», con pretina que frunce en talle bajo. La sorpresa brota cuando se comprueba que los costados están libres, y que el modelo es un simple vestido.

Otras veces resulta que la «chaqueta» está cosida a la falda y el delantero abrocha sobre un falso peto.

Los abrigos son rectos, pudiendo llevar un cinturón incrustado que cierra delante con una hebilla o un nudo. Este modelo

compone uno de los abrigos de noche largos más bellos, al realizarse en raso natural. Línea muy elegante, la de otro abrigo verde brillante, de lana bicé. La espalda es drapada de manera que parece que lleva cuello capucha. Realizado en tejido de punto, es muy gracioso también el abrigo que presenta pieza delantera en el talle, mientras la espalda es muy abulsada y sujeta por un cinturón.

Muy 1964 los vestidos «polo», que dejan asomar unos centímetros otra falda. Generalmente, la abertura delantera es muy larga y enmarcada por costuras sobrecargadas que pueden prolongarse surcando las mangas en toda su longitud.

Preciosos los vestidos de seda estampada en colorido deslumbrante. Se acompañan con echarpes listados en los mismos tonos del traje.

Para cocktail causó sensación el traje corto de gasa verde manzana, con la manga totalmente recubierta de branas de marabú.

En el capítulo de las pieles destacan un abrigo de nutria reversible, de beige y marrón; un redingot de brellzwanz gris, con cuello vuelto y lazo de gasa negra; un abrigo largo, de visón blanco, negro en la zona del cuerpo; una capa de chinchilla terminada en pito, y otra de armiño, que llega casi al borde del traje de noche, largo.

Delicadísimos y juveniles los modelos de inspiración estudiantil, con grandes cuellos de organdi blanco. La novia luce un traje de este tipo, con cuello y pasaditas rosa, que termina con un lazo. Lleva por tocado un bonete, sin velo, y en vez de las flores tradicionales, un devocionario bordado en pedrería.

**wertheim**

AUTOMÁTICA

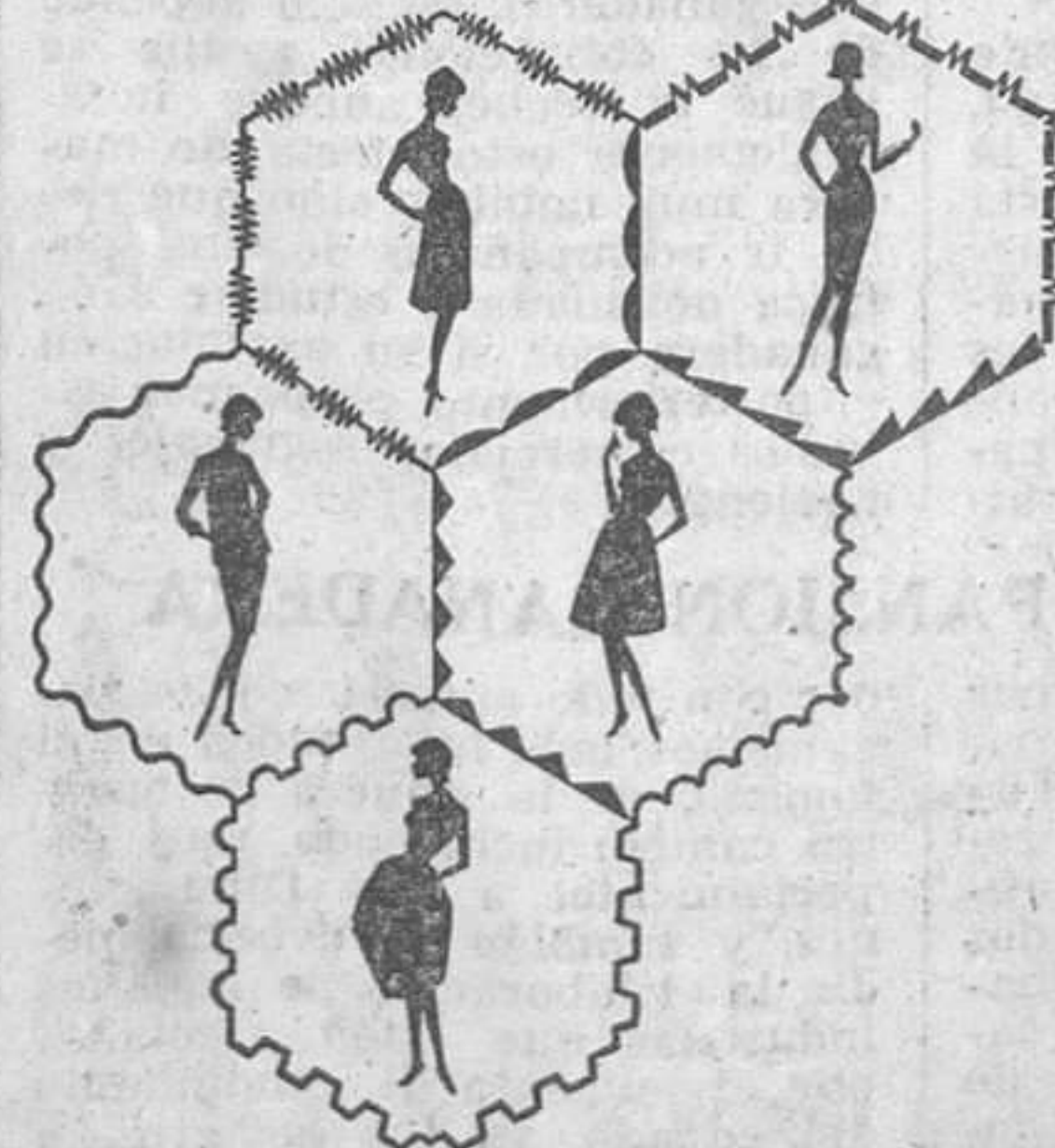
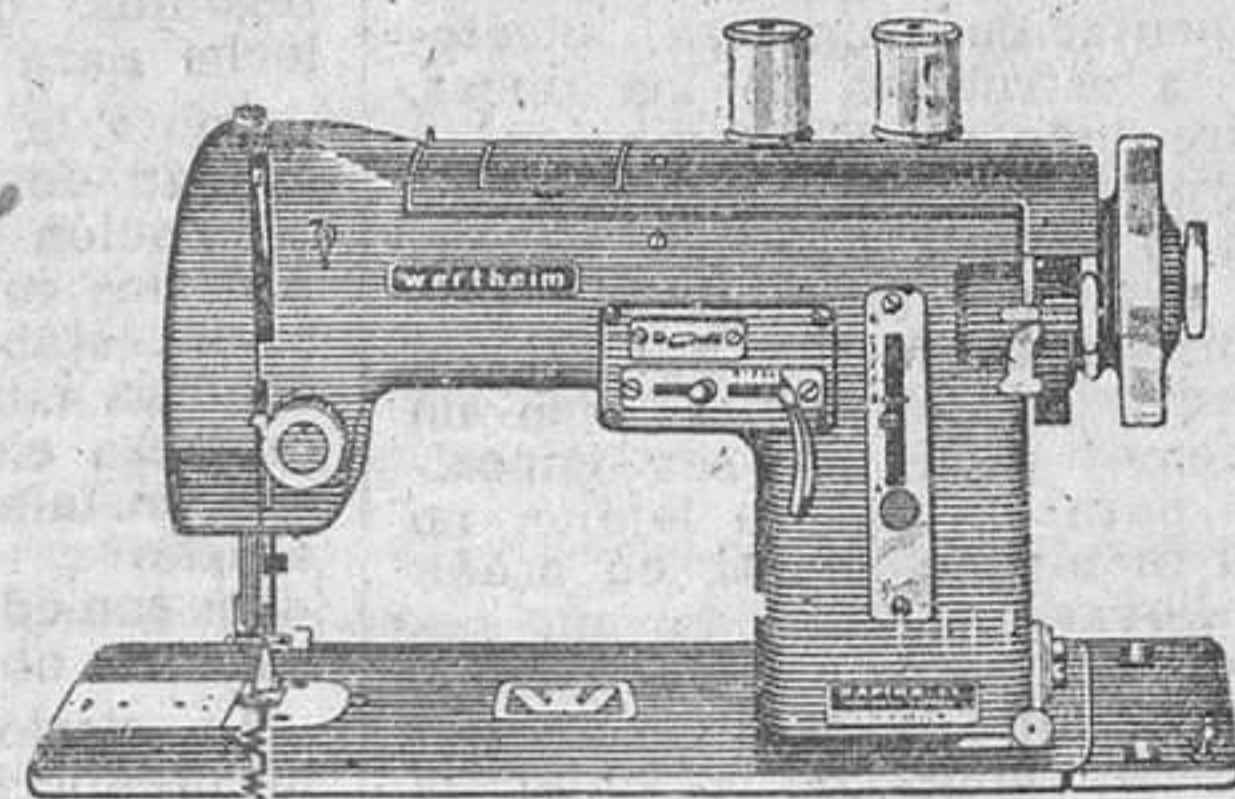

**AZ**  
ZIG-ZAG

hace el famoso punto «nido de abeja» de forma automática

AVINO, 9 - VIA LAVETANA, 37 Y SUCURSALES BARCELONA

el nuevo  
**trilux®**  
de INTER

# ¡TRIPLEMENTE REVOLUCIONARIO!!!



## El primer televisor en España con pantalla óptica intercambiable

La pantalla óptica duroglass, incorporada a los nuevos modelos trilux de INTER, ha sido científicamente estudiada por los laboratorios de la PITTSBURGH PLATE GLASS COMPANY, en Pittsburgh (EE. UU.) y su resultado es triplemente revolucionario porque:

**1.ª Es INALTERABLE** en transparencia y colorido. No introduce, por lo tanto, deformaciones ni reflejos en la imagen.

**2.ª Es ANTIESTÁTICA.** Un tratamiento especial la

convierte en una superficie pulimentada antiestática con indiferencia absoluta ante cualquier partícula de polvo. En un trilux de INTER el polvo no penetra y la parte exterior permanece en estado de equilibrio eléctrico, absolutamente limpia.

**3.ª Es INTERCAMBIABLE** Puede escogerse en tres tonos reposados. La visión es suave, sin molestias. Asegura el máximo descanso visual aun en casos de larga permanencia ante el televisor.

a la medida de sus ojos



Usted puede escoger en su Distribuidor INTER su modelo trilux® con la pantalla óptica intercambiable en el color que desee:

- NEUTRO - (blanco antiestático)
- FUMÉ - (gris telstar)
- TOPACIO - (ambarino suave,

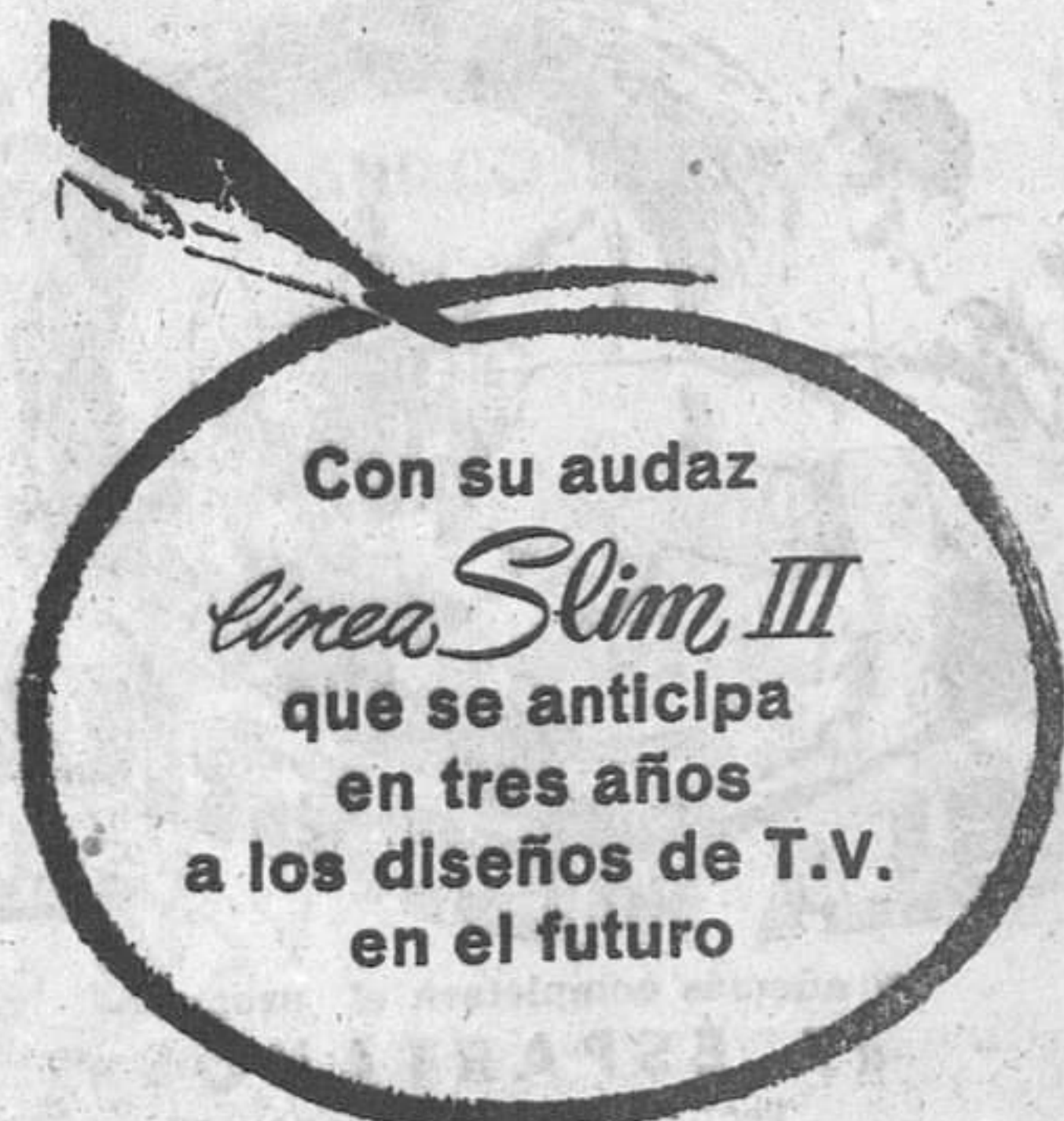

Con su audaz  
*linea Slim III*  
que se anticipa  
en tres años  
a los diseños de T.V.  
en el futuro

**trilux®**  
de

# INTER

No se conforme con un televisor tres veces menos moderno

# ESPECTACULOS ESPECTACULOS ESPECTACULOS

## CINE NOVEDADES DE LA SEMANA

Aunque el título de la nueva película de Elvis Presley, «Chicas, chicas, chicas» haga creer otra cosa, lo cierto es que el 90 por 100 del celuloide coloreado en ella empleado está dedicado única y exclusivamente a la presencia del famoso cantante de ritmos modernos, y que de él, el 60 por 100 lo emplea para cantar y contornearse. El resto de tiempo que actúa sin cantar, demuestra sus escasas dotes para ello. Y lo que sobró para in-

cluir chicas —un poco a final y principio— el público lo encuentra escaso.

Total: que sólo los seguidores de Elvis Presley lo pasan bien. Estos sí, a lo grande.

\*\*\*

Estamos en una época en que los realizadores se expresan el seso para ofrecernos sugestivos y ocurentes títulos de presentación de sus películas. Y alguna

## MAS CANCIONES QUE CHICAS. — UNOS BONITOS LETREROS. — TONY CURTIS, HEROE DEL OESTE

ha habido (recordemos por ejemplo «La pantera rosa») en que nos daban ya una excelente muestra de lo divertida que iba a ser la película. Sin embargo, en «Una esposa para dos», con unos dibujitos realmente sugestivos, al acabar ellos se acabó el ingenio. La película no pasa de lo vulgar, aunque distraiga amablemente merced a la actuación de la simpática Sandra Dee. Resulta muy desigual, y los

aciertos parciales no bastan a borrar esa carencia de unidad.

\*\*\*

También a Tony Curtis le ha llegado el turno de convertirse en héroe del Oeste; uno de esos personajes que juegan, aman y luchan, mostrándose imbatibles e irresistibles en todos los aspectos. En «Aquellos duros años», Tony Curtis nos da una perfecta imagen del tipo, pues si bien su apostura no queda demasia-

do bien parada en la rudeza del medio en que se desenvuelven generalmente esta clase de películas, en cambio su pícara simpatía cuadra a la mil maravillas en el personaje que en esta ocasión interpreta. Con lo cual, nos encontramos con una película que nos depara un pasatiempo sencillo pero convincente, dentro del tono menor en que se desarrolla esta realización de Rudolph Maté.

CASTELL

## LOS ULTIMOS ESTRENOS

**CHICAS, CHICAS, CHICAS** (Montecarlo, Niza y Aristos, 27-IV). Norteamericana, 1962. En tecnicolor. Dr. Norman Taug. Con Elvis Presley, Stella Stevens, Jeremy Slate y Laurey Goodwin. Hispamex.

**UNA ESPOSA PARA DOS** (Diagonal, 27-IV). Norteamericana, 1962. En eastmancolor. Dr. Henry Levin. Con Sandra Dee, Bobby Darin, César Romero, Stefanie Powers y Micheline Presle. Cepicsa.

**AQUELLOS DUROS AÑOS** Fémica, 2-V). Norteamericana, 1962. En tecnicolor. Dr. Rudolph Maté. Con Tony Curtis, Colleen Miller, Arthur Kennedy, William Demarest y Peter Van Eyck. Selecciones Capitolio.

**250.000 HOMBRES ESCLAVIZADOS POR EL TELEFONO ROJO!**

# MONTECARLO

A partir de hoy, noche, inicia su nueva modalidad de LOCAL UNICO seleccionando para su PRIMERA PROGRAMACION UN TITULO DE RESONANCIA UNIVERSAL

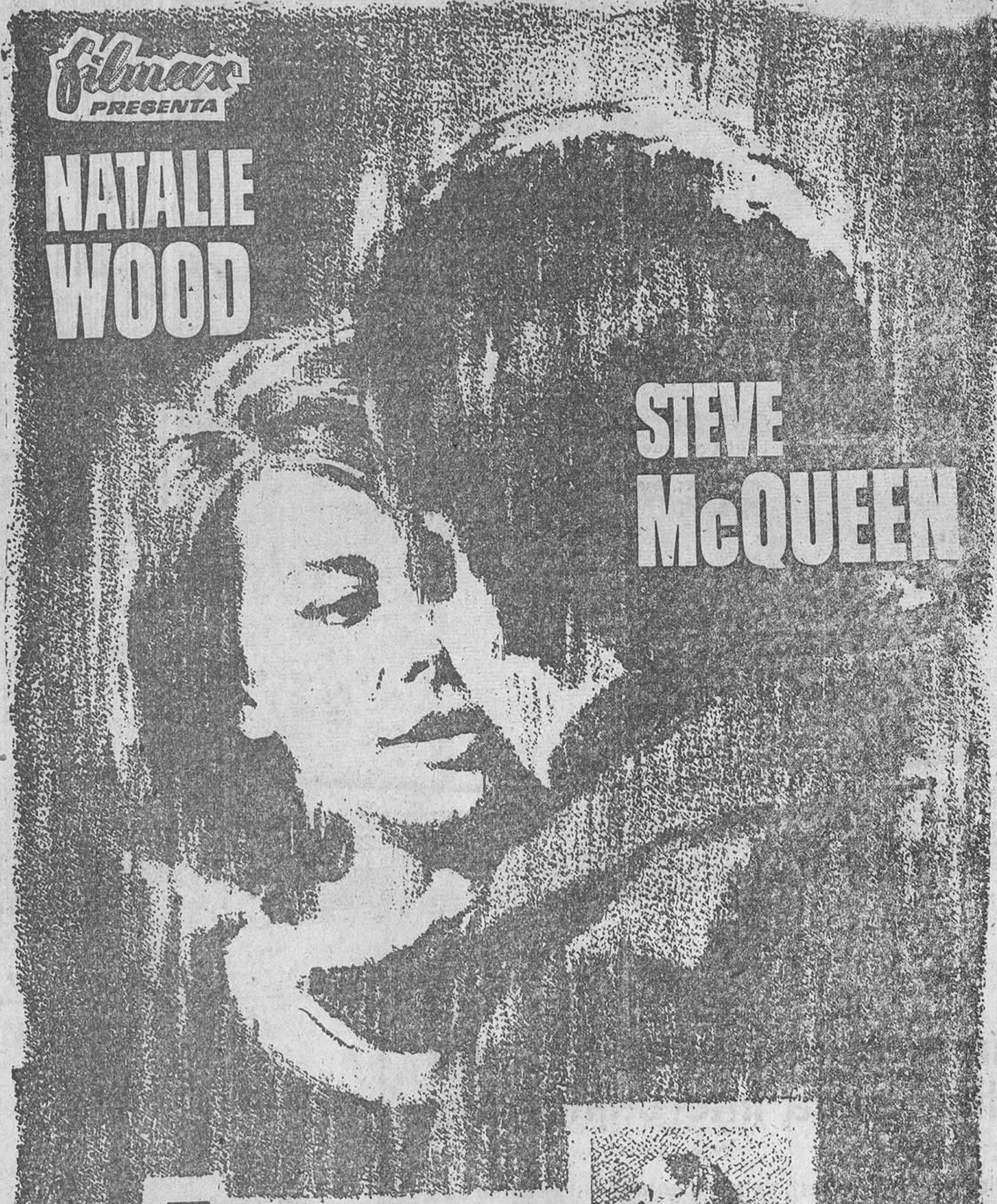

Filmarex PRESENTA

# NATALIE WOOD

# STEVE McQUEEN

UNA PRODUCCION PAKULA-MULLIGAN

# AMORES CON UN EXTRAÑO

ESCRITA POR Arnold Schulman



## EDIE ADAMS

## HERSCHEL BERNARDI

## TOM BOSLEY

PRODUCIDA POR: Alan J. Pakula • DIRIGIDA POR: Robert Mulligan  
MUSICA POR: Elmer Bernstein

¡LO QUE HABIA HECHO NO ERA PARA SER COMPADECIDA, SINO AMADA!

(AUTORIZADA PARA MAYORES DE 18 AÑOS)

NOTA: Agotadas las localidades para esta noche. En venta para días sucesivos.

## TIVOLI

### CLAMOROSO EXITO

CONCHITA VELASCO VICENTE PARRA

# LA VERBENA DE LA PALOMA

EASTMANCOLOR



Una SUSANA y una CASTA irresistibles, pícaras y coquetas, en la versión más sorprendente y fabulosa de una obra clásica

## FANTASIO-PARIS

8.ª semana de rotundo éxito

PAUL NEWMAN JOANNE WOODWARD

EN LA PRODUCCION DE MELVILLE SHAVELSON

# Samantha

TECHNICOLOR

THELMA RITTER/EVA GABOR/ MAURICE CHEVALIER

DIRECTOR: MELVILLE SHAVELSON • ES UN FILM PARAMOUNT

¡LA COMEDIA CINEMATOGRAFICA QUE TODO EL MUNDO APLAUDE!

AUTORIZADA MAYORES 18 AÑOS

Además, en el París: «HONG KONG»

## AVENIDA DE LA LUZ — MODERNO

(Completamente nuevo)

DESDE HOY, ¡PROGRAMA SENSACIONAL!



# LA ISLA MISTERIOSA

Y además completará el programa:

«7 ESPARTANOS»

Techniscope - Eastmancolor

(Autorizado para todos los públicos)

MICHAEL CRAIG  
JOAN GREENWOOD  
MICHAEL CALLAGHAN  
GARY MERRILL  
BETH ROGAN  
HERBERT LOM  
EN EL CASTING PIERRE

EASTMANCOLOR SUPPLYNACIONAL

DIRECTOR: CY ENDREIFELD

### NOTICIARIO CINEMATOGRAFICO

**EL FORO DE ROMA.** — A 25 kilómetros de Madrid, en Las Matas, Samuel Bronston levantó el más grandioso decorado de la historia del cine, el Foro de la antigua Roma, reproducido con toda fidelidad para que su incomparable belleza fuera admirada por el mundo de hoy: el templo de Júpiter, donde los Césares se proclamaban dioses; el Senado, donde el futuro del Imperio era pesado escrupulosamente como en una balanza; los templos de Vespasiano, Cástor y Pólux, Antonio y Faustina; el Mercado; el Tesoro agrario; las basílicas Julia y Emilia y el Tabularium donde se conservaban los documentos del Estado... Cada uno de estos edificios, una espléndida estructura en sí mismo, reproducidos tridimensionalmente y con minucioso cuidado del detalle, es una muestra del talento artístico de Veniero Colasanti y John Moore, diseñadores de producción de la más grande de todas las grandes superproducciones cinematográficas, «La caída del Imperio romano», en Ultra-Panavision 70 mm. y Technicolor. En su reparto figuran, auténtico récord interpretativo en calidad y cantidad, Sophia Loren, Stephen Boyd, Alec Guinness, James Mason, Christopher Plummer, John Ireland, Mel Ferrer, Omar Sharif y Anthony Quayle. «La caída del Imperio romano», la más emocionante realidad en imágenes cinematográficas imperecederas, distribuida por Chamartín.

**LOS HEROES POR ERROR TIENEN BUEN ASPECTO.** — Sí; tienen buen aspecto, porque no nacieron para ser héroes, ni solicitaron tal honor, sino que nacieron para tratar de ser felices, para fundar un hogar, educar unos hijos y tener unos sueños. Pero, «Los honores de la guerra», no consultaron sus pareceres, sino que los destinaron al heroísmo sin más preámbulos y sin derecho a protestar. Sus principales intérpretes, Pierre Collet, Danielle Godet, Serge Davri, Jean Soler y Bernard Verley dan todo un curso de arte dramático. Presentada por «Radio Films, S.A.E.», «Los honores de la guerra» se estrena hoy lunes, en el cine Arcadia.

**PETIT PELAYO ARISTOS NIZA**  
¡EL ÉXITO DE HOY!

II HISPANEX FILMS S.A.



**ELVIS PRESLEY CHICAS! CHICAS! CHICAS!**

PARAMOUNT  
La música de esta película ha sido grabada en discos «RCA»

### EXCELSIOR ESPAÑOL - ROXY

(Totalmente reformado)

HOY  
¡UN PROGRAMA FANTÁSTICO!



### EL ESTRANGULADOR

MAURICE RONET - ANDREA PARIS

(AUTORIZADO PARA MAYORES DE 18 AÑOS)

### Cine MARYLAND

Les ofrece desde mañana EN EXCLUSIVA

un sensacional programa doble en color ¡APTO PARA TODOS LOS PUBLICOS!  
Pili y Mili

*Como 2 gotas de agua*

ISABEL GARCÉS (EASTMANCOLOR)

¡UN MARAVILLOSO ESTRENO!

BENGALA FILMS S.A.



**EL CABALLERO DE GASCUÑA**  
DIRECTOR: BERNARD BORDERIE

FRANSOPE EASTMANCOLOR

Después de inaugurar triunfalmente el Festival de Cannes, llega...  
**¡LA MAS GRANDE DE TODAS LAS GRANDES SUPERPRODUCCIONES!**

HOY, NOCHE, A LAS 9'50  
(Película, a las 10'15)  
**SOLEMNE ESTRENO CONTINENTAL en**

## NOVEDADES

SAMUEL BRONSTON

PRESENTA

SOPHIA LOREN

STEPHEN BOYD • ALEC GUINNESS

JAMES MASON • CHRISTOPHER PLUMMER

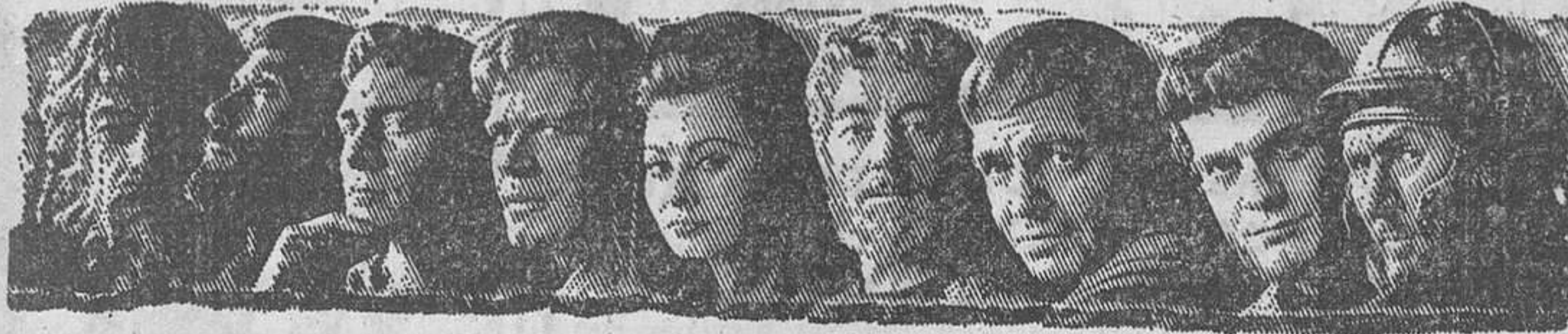

EN

### LA CAIDA DEL IMPERIO ROMANO

CON

JOHN IRELAND • MEL FERRER • OMAR SHARIF

ANTHONY QUAYLE

DIRECTOR: ANTHONY MANN • MUSICA: DIMITRI TIOMKIN

GUION ORIGINAL: BEN BARZMAN • BASILIO FRANCHINA • PHILIP YORDAN

DISEÑADORES DE PRODUCCION: COLASANTI Y MOORE • PRODUCTOR ASOCIADO EJECUTIVO: MICHAEL WASZYNSKI

PRODUCCION POR SAMUEL BRONSTON

ULTRA-PANAVISION 70 mm.

TECHNICOLOR



Horario del film  
Tarde: a las 5'30  
Noche: a las 10'15

DURANTE EL PRESENTE AÑO ESTE FILM SOLO SE EXHIBIRA EN LOS CINES NOVEDADES, DE BARCELONA, Y PALACIO DE LA MUSICA, DE MADRID

Abierto el despacho de localidades

Anulados todos los pases e invitaciones

**LA MUERTE A PLAZO FIJO EN «HORROR».** — Sobre Emily Blackford pesa una condena a muerte y la sentencia habrá de ejecutarse antes de que cumpla su mayoría de edad. No ha cometido ningún delito; pero así está escrito en las viejas piedras del castillo escocés, junto al escudo de armas familiar. Solamente un loco puede creer en antiguas supersticiones. ¿Una pesadilla?... ¿Un desvarío?... Este

es el «Horror» que relata Alberto De Martino en la película que Cire Films presentará en la pantalla del cine Capitol, con la fuerza de un «suspense» total, sostenido de principio a final de este relato interpretado por Gerard Tichy, Leo Anchoriz, Helga Liné, Joan Hills, Iván Eory, Richard Davis y Francisco Morán.

¡SCOTLAND YARD METE EN UNA ENCERRONA AL

F.B.I.? — La vida está llena de sorpresas. Siempre «habíamos» pensado que el F.B.I. y Scotland Yard estaban a partir un piñón; pero he aquí que viendo la película de Bernard Borderie, en Cinemascope, que presenta Cire Films, «F.B.I. frente a Scotland Yard», nos enteramos de que han estado a punto de partirse mutuamente la yugular a través de sus respectivos representantes. Vale decir que el

La más sorprendente y original domesticación de un esposo que olvidaba sus deberes conyugales...

SANDRA BOBBY DEE • DARIN



### UNA ESPOSA PARA DOS

(«IF A MAN ANSWERS»)

MICHELINE PRESLE • JOHN LUND  
CESAR ROMERO • STEFANIE POWERS  
DIRECTOR: HENRY LEVIN  
GUION DE RICHARD MORRIS • PRODUCCION POR ROSS HUNTER  
EASTMANCOLOR

¡Una película traviesa, chispeante y burbujeante como el mejor champaña!

Clamoroso éxito en

DIAGONAL CINEMA

F.B.I. ha jugado más limpio, enviando a Lemmy Caution; en tanto que Scotland Yard ha hecho el juego del zorro, sin descubrirse hasta el último momento. Si no fuera por Eddie Constantine, que tiene esa mundología a propósito para resolver las situaciones más comprometidas, el prestigio de ambas organizaciones quedaría muy en entredicho. Pero en «F.B.I. frente a Scotland Yard» —cuya acción se desarrolla en París— la sangre no llega al Sena ni los puñetas —con ser muchos— al «ring».

urgel cinema

¡¡ 30 SEMANAS!!



¡A MEDIANOCHE LLAMABA UNA ESPOSA EN BUSCA DE COMPRESION!

filmax PRESENTA

ELIZABETH MONTGOMERY  
MARTIN BALSAM  
JILL ST. JOHN  
RICHARD CONTE

LOUIS JACK MACHA  
NYE-SOO-MERIL  
YOKO DIANE ELLIOTT  
TANI-FOSTER-REID  
CAROL BURNETT



DEAN MARTIN



una producción JACK ROSE

Consejos a Medianoche

Director DANIEL MANN Guion de JACK ROSE  
TECHNICOLOR y PANAVISION

INMINENTE ESTRENO EN

## FANTASIO

¡UNA COMEDIA A RITMO DE CALYPSO!  
AUTORIZADO PARA MAYORES DE 18 AÑOS

# CAPITOL

Hoy, estreno de un super-emocionante programa doble

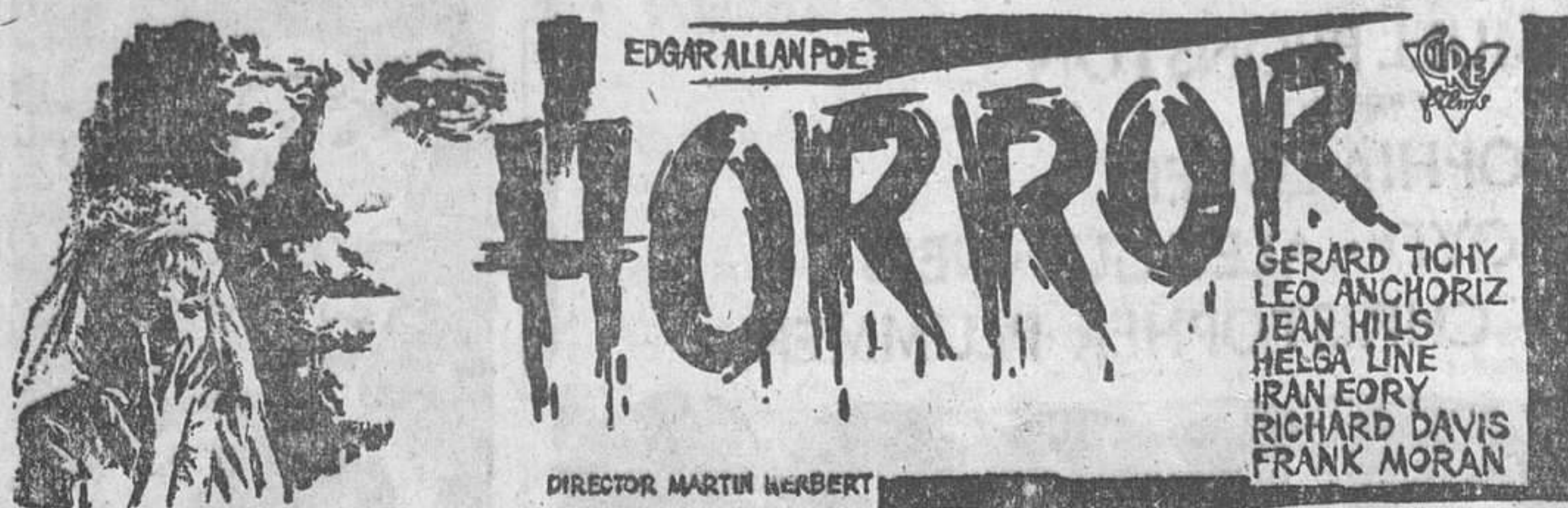

UNA PELICULA MAESTRA DEL CINE NEGRO, CON UN DESENLAZADO VERTIGINOSO, CRISPADOR Y PATETICO  
¡INQUIETANTE Y ANGUSTIOSA COMO UNA PESADILLA!

## EL VAMPIRO SANGRIENTO

UNA TRAMA QUE ROZA COMO UN ESCALOFRIO Y PROVOCA UN INTERES OBSESIVO (Sólo para mayores de 18 años)  
¡SI NO TIENE USTED LOS NERVIOS BIEN TEMPLADOS, ABSTENGASE DE VER ESTE PROGRAMA!

NATALIE WOOD, EN «AMORES CON UN EXTRAÑO». — Natalie Wood se ha convertido en la actriz más popular y aclamada de Hollywood. Natalie inició su carrera dramática a la edad de cuatro años, cuando el director Irving Pichel, íntimo amigo de la familia de la pequeña, se encontraba en Santa Rosa, California, y le confió un papel en la película «Happyland». El primer papel con cierta importancia, sin embargo, fue

dos años después, en la película «Mañana es vivir». «Amores con un extraño», producción de Alan J. Pakula y Robert Mulligan para Paramount Pictures que Filmmax ofrecerá en breve, nos presenta a una Natalie Wood en un papel de extraordinaria fuerza: el de Angie, una muchacha con los sueños propios de toda mujer; ella desearía el gran amor de su vida, y su destino la enfrenta

con este amor, pero con un extraño; y a un matrimonio de conveniencia, con un íntimo amigo de la familia. Natalie Wood comparte la interpretación de «Amores con un extraño» con el joven actor Steve McQueen, y con Edie Adams, Herschel Bernardi y Tom Bosley. Robert Mulligan es el director de esta película, cuyo argumento escribió Arnold Schulman.

# ¡LA MULTITUD DESATADA! ¡COCHES INCENDIADOS! ¡LUCHAS A MUERTE! ASTORIA-CRISTINA

SENSACIONAL ESTRENO MAÑANA MARTES, NOCHE



¡NEGROS CONTRA BLANCOS! ¡BLANCOS CONTRA NEGROS!  
¡UN CHOQUE SALVAJE DE ODIOS DE RAZA!

LOCALIDADES ANTICIPADAS — AUTORIZADO PARA MAYORES DE 14 AÑOS

Mañana noche, solemne estreno en

## ALEXANDRA-ATLANTA

BAJO EL PATROCINIO DE LOS CINÉ-CLUBS DE BARCELONA Y LA RECOMENDACION DEL SEMANARIO «DESTINO»



COPRODUCCIÓN: NAGA FILMS, S.A. MADRID - ZEBRA FILMS, ROMA.

Gran Premio de la Crítica Internacional del último Festival de Venecia  
Premio Nacional de Interpretación a EMMA PENELLA

¡LA MAS ORIGINAL Y AGUDA DE LAS PELICULAS DE BERLANGA!

Venta anticipada de localidades — Autorizado para mayores de 18 años

Principal Palacio-Delicias-Bosque  
Vergara - Dorado - Atenas

A partir de HOY LUNES

¡INCOMPARABLE PROGRAMA!

Con el film más sincero y explosivo producido nunca en Hollywood

WARNER BROS. PRESENTA

JAMES DEAN  
NATALIE WOOD

## REBELDE SIN CAUSA



WARNERCOLOR CINEMASCOPE

Y además, en PRINCIPAL PALACIO, DELICIAS, BOSQUE, DORADO y ATENAS, completará el programa:

«ROGELIA» (Color)

y en VERGARA: «La calle de los conflictos»

(Autorizado mayores 18 años)

# ARCADIA

A PARTIR DE HOY, MARTES, COMIENZA DESDE LAS 4  
ESTRENO en exclusiva de una película fuera de serie  
¡LE ASOMBRARA! ¡LE SOBRESALTARA! ¡LE INDIGNARA!  
¡PERO JAMAS LE DEJARA INDIFERENTE!!

PIERRE COLLET  
DANIELLE GODET  
SERGE DAVRI  
JEAN SOLAR

## LOS HONORES DE LA GUERRA



DIRECTOR: JEAN DEWEVER

¿Cuáles son «LOS HONORES DE LA GUERRA»? ¿Las medallas? ¿Las citaciones en el orden del día? ¿Los ascensos?... «LOS HONORES DE LA GUERRA» son menos brillantes y por ello mucho más impresionantes, más inolvidables. Sepa cuáles son «LOS HONORES DE LA GUERRA» y júzuelos usted mismo

Además, «FIN DE SEMANA», con Elvira Quintillá y J. L. López Vázquez (Programa autorizado para mayores de 18 años)

**BURT LANCASTER**  
TECHNIRAMA  
**EL GATOPARDO**  
ALAIN DELON y CLAUDIA CARDINALE  
COLISEUM

Obra maestra como novela, como película...  
¡NO VERLA SUPONE IGNORAR CUANTO DE BELLO PUEDE DAR EL GENIO HUMANO!

Playas de FLORIDA

Cuando veinte mil chicas como éstas se encuentran con veinte mil chicos

¡¡TODO PUEDE SUCEDER!!

3.ª SEMANA de ARROLLADOR EXITO en **ALCAZAR BORRAS**  
La película más valiente y sincera de esta temporada

UN FILM METRO-GOLDWYN-MAYER PRESENTADO POR PROCINES CINEMASCOPE-METROCOLOR

UN FILM METRO-GOLDWYN-MAYER PRESENTADO POR PROCINES CINEMASCOPE-METROCOLOR

**Palacio del Cinema**  
A partir de hoy lunes EN CONTINUACION DE ESTRENO Y EXCLUSIVA  
¡¡FORMIDABLE PROGRAMA DOBLE!!

**EL ULTIMO DE LA LISTA**

INTERPRETES: **GEORGE C. SCOTT DANA WYNTER CLIVE BROOK**

**Regina**  
Séneca, 24 - Teléf. 217-18-94  
Semana del 4 al 10 de mayo

«BAHIA DE PALMA» en color, por Arturo Fernández y Elke Sommer

«ADIOS MI LUNA DE MIEL» por Jerry Lewis y Dina Merrill  
(Autorizado para mayores de 18 años)

Horario: 4'05 - 7'25 - 10'50  
Y  
**EL VALLE DE LOS HOMBRES DE PIEDRA**  
(Totalscope y color)  
Richard Harrison - Anna Ranalli  
Horario: 5'40 - 9'05  
¡¡AUTORIZADAS PARA TODOS LOS PUBLICOS!!  
Festivos, matinal a las 10

**El Mundo del Aire**  
Dublín y Barcelona enlazadas por una nueva línea aérea

Dublín y Barcelona, son dos ciudades con vínculos de unión muy importantes. Por esto es de destacar la nueva línea aérea que IBERIA inauguró ayer entre ambas ciu-

dades mayormente al tener en cuenta que Barcelona es la única ciudad española con línea directa con Irlanda.

En este viaje inaugural, llegaron invitados un grupo de agentes de viajes y periodistas de aquella capital, quienes vivirán durante unos días las posibilidades que ofrece nuestra región, mayormente desde el ángulo turístico.

**CINEMA CATALUÑA**  
¡¡2ª y última semana de resonante éxito!!  
DEL GRAN PROGRAMA DOBLE EN COLOR  
AUTORIZADO para TODOS los PUBLICOS

**KIRK DOUGLAS**

**LA LEY DE LA FUERZA**  
(THE BIG TREES)  
EVE MILLER - PATRICE WYMORE  
Dirigida por FELIX FEIST - TECHNICOLOR

4'50 - 8 - 11

**LA CONQUISTA DEL ESPACIO**  
VERSION ORIGINAL CON SUBTITULOS EN ESPAÑOL  
Walter Brooke - Eric Fleming  
3'30 - 6'40 - 9'25  
¡¡Ambas en continuación de estreno y exclusivas!!

**GOYA - BALMES - RAMBLAS**  
A PARTIR DE MAÑANA UN SENSACIONAL PROGRAMA DOBLE

**Luz en la Ciudad**

OLIVIA deHAVILLAND  
ROSSANO BRAZZI  
YVETTE MIMIEUX  
GEORGE HAMILTON  
BARRY SULLIVAN  
DIRECTOR: GUY GREEN

CinemaScope METROCOLOR

**Lido**  
PASEO SAN JUAN, 27  
TEL. 225-49-19

¡VUELVE DE NUEVO UNA DE LAS MEJORES Y MAS EXTRAORDINARIAS PELICULAS PRODUCIDAS MUNDIALMENTE!

AUDREY EPBURN HENRY FONDA MEL FERRER VITTORIO GASSMAN ANITA EKBERG HERBER LOW  
ICAR HOMOLKA MAY BRITT

**Guerra y Paz**  
TECHNICOLOR - VISTAVISION  
Producción: DINO DE LAURENTIS - Director: KING VIDOR - 1956  
UN FILM PARAMOUNT

**EL ASESINO**  
ROBERT HOSSEIN - MARINA VLADY  
(AUTORIZADO PARA MAYORES DE 18 AÑOS)

50.000 AVIONES DE BOMBARDEO ATOMICO PENDIENTES DE LA LLAMADA DEL TELEFONO ROJO!

**TP-4074**  
es un agente secreto?

255.380 Barceloneses se han maravillado con

- LA BATALLA DE FARSALIA
- LA GUERRA DE ALEJANDRIA
- EL INCENDIO DE LA BIBLIOTECA
- LA ENTRADA DE CLEOPATRA EN ROMA
- EL ASESINATO DE JULIO CESAR
- LA BATALLA DE FILIPOS
- EL BANQUETE DE CLEOPATRA
- EL COMBATE NAVAL DE ACCIO
- LA MUERTE DE CLEOPATRA

EN LA PRODUCCION 20th CENTURY-FOX

**CLEOPATRA**  
TOOD-AO - COLOR POR DELUXE

**MUY IMPORTANTE**  
DURANTE 1964 ESTA PELICULA NO SE PROYECTARA EN NINGUN OTRO LOCAL DE BARCELONA NI DE CATALUÑA

ADMIRELA HOY EN **KURSAAL**

**REGIO PALACE**  
DESDE HOY LUNES, ¡¡COLOSAL PROGRAMA!!  
¡LA MAS TIerna HISTORIA DE AMOR DE NUESTRO TIEMPO!

**WILLIAM HOLDEN**  
EN LA PRODUCCION DE RAY STARK

**EL MUNDO DE SUZIE WONG**  
PRESENTANDO A **NANCY KWAN**

SILVIA SYMS MICHAEL WILDING JOHN PATRICK RICHARD QUINE  
BASADA EN LA NOVELA "THE WORLD OF SUZIE WONG" DE RICHARD HASKIN  
UNA COPRODUCCION WORLD ENTERPRISES, INC. - WORLD FILM LIMITED  
ES UN FILM PARAMOUNT - TECHNICOLOR

Un espeluznante episodio de la última guerra mundial

**NOCHE DE ANGUSTIA**  
SONJA ZIEMANN CARLA GUNNAR ERIK BRITTE CARL  
ZIEMANN HAGEN MÜLLER SCHUMAN HORNEY LANGE  
DIRECTOR: FRANK WISBAR

AUTORIZADO PARA MAYORES 18 AÑOS

MILES Y MILES DE ESPECTADORES DESFILAN TARDE Y NOCHE POR EL **TEATRO APOLO** PARA ADMIRAR LA BELLEZA ¡IMPRESIONANTE! DE LA ESTRELLA INTERNACIONAL CINEMATOGRAFICA **INGRID GARBOW** EN LA REVISTA VODEVILESCA **¡AY, QUE CHICAS!** QUE PRESENTA **COLSADA** CON SU GRAN COMPAÑIA DE PRIMERISIMAS FIGURAS

El formidable cómico **PAQUITO DE OSCA**

La «vedette» **MARY FRANCIA**

Y LAS ACTUACIONES EXTRAORDINARIAS DE El cómico de todos los tiempos

**MANOLITO**

Con la exquisita «vedette» italiana

**ALADY**

**CODESO**

**MILY PONTY**



El ballet moderno **BATACLAN DANCER'S**

¡Un interminable desfile de mujeres!

**ECOS** de la escena y de la pantalla

**FESTIVALES DE ESPAÑA EN BARCELONA**

Para conmemorar los XXV Años de Paz, Barcelona acogerá en los próximos meses de julio y agosto a los Festivales de España en su magnífico recinto del Teatro Griego de Montjuich. Es decir, que en las fechas tradicionales de nuestros festivales de verano, organizados tradicionalmente por el Ayuntamiento, vendrán al nocturno barcelonés las importantes compañías que este año han quedado incluidas en el plan nacional de Festivales, extraordinario en razón de la trascendencia de la efemérides.

Y antes de hacer breve relación de las compañías que acudirán a Montjuich en espera de conocer detalladamente el programa previsto para Barcelona, les diremos que los Festivales de España llegarán también a Gerona, la Costa Brava y Canet de Mar.

Es impresionante la lista de orquestas, formaciones corales, compañías de teatro «de verso», líricas y de «ballet» que han sido contratadas por el Ministerio de Información y Turismo, creador de estos Festivales. Para no hacer interminable la relación, les diremos que figuran en ella la Orquesta Nacional, la Sinfónica de Madrid y la del Gran Teatro del Liceo; el Orfeón Graciense, la Agrupación Amparo-José Iturbi, el Trio Albéniz; la compañía titular del Teatro Español, la de Lope de Vega y las de Nuria Espert, Alejandro Ulloa, Juan José Menéndez, María Fernanda D'Ocon, Berta Riaza y el Pikairon Theatron, de Atenas; las formaciones líricas Opera de Cámara, Tomás Bretón, Amadeo Vives, Mendoza Lasalle y Francisco Kraus, y los «ballets» de las Operas de Estrasburgo y Hamburgo, el Festival Ballet, los de Antonio, Pilar López, Mariemma y Alfredo Alaría.

Falta por conocer, naturalmente, la selección que se haga para acudir a Barcelona, pero el hecho de que por vez primera vayan a acogerse los Festivales de España, y el prestigio nacional del Teatro Griego, nos aseguran, de antemano, una programación extraordinaria para el ya casi inmediato verano barcelonés.

**SE DOBLO «ZULU»**

En los estudios barceloneses ha concluido el doblaje de «Zulu», una de las películas campeonas de taquilla en Londres en las últimas semanas.

Dicha producción inglesa, que tiene por principales intérpretes a Stanley Baker, Jack Hawkins y Michael Caine, vuelve por los fueros del gran cine de carácter bélico, realizado antaño en los estudios británicos, y uno de cuyos más brillantes ejemplos pudieramos encontrarlo en «Las cuatro plumas».

«Zulu», basada en un hecho auténtico, relata el asedio y defensa del pequeño puesto de Rorke's Drift, hecho que ocurrió en los días 22 y 23 de enero de 1879. La guarnición del puesto, ocho oficiales y 97 hombres, comandados por el teniente Chard, de Ingenieros Reales, resistió durante 48 horas los furiosos ataques de miles de salvajes que pretendían destruir a todos los soldados ingleses refugiados en la misión de Natal.

De aquella impresionante batalla, que concluyó con la retirada de los zulus, admirados ante el valor de sus contrarios, puede extraerse un dato que calibra su importancia: once de los defensores de Rorke's Drift fueron decorados con la Cruz Victoria, la máxima distinción para premiar el valor de los soldados británicos frente al enemigo, y que desde su creación, hace cien años, sólo han obtenido 1.344 hombres.

**PEPE MARCHENA** en T. V. E.



Esta noche, en el popular espacio «Amigos del lunes», podrán admirar el arte inigualable del gran maestro de maestros **PEPE MARCHENA**.

Su monumental realización fonográfica «MEMORIAS ANTOLOGICAS DEL CANTE FLAMENCO», audaz proeza jamás efectuada por un solo artista, ha reafirmado su merecida colocación en el pínaculo de su arte y de sus éxitos.

Sus grabaciones son exclusivas de Discos **BELTER**, la marca de las grandes figuras.

**GUIMERA**

Gerencia: Rogelio G. de Blanco

Mañana noche, a las 10'45

**DORA SANTACREU**

presenta a

**RAMON CORROTO**

en la obra en dos actos de G. Patroni Griffi, versión castellana de Carla Matteini y Josefina Sánchez-Pedreño

**ALMA NEGRA**

con **JOSEFINA DE LA TORRE**

AGUEDA RUIZ ANTONIO BLASCO JOSE CANDEAS

Y la colaboración especial de **MONTSERRAT CARULLA**

Dirección y montaje: **CARLOS LUCENA**

**La semana teatral** fue así

Mariemma, en el Calderón; «La mare», de Rusiñol, en el Romea



Mariemma, que se presentó con su espectáculo «Ballet de España», en el Calderón, y Asunción Casals y Jorge Serrat en una escena de «La mare», en el Romea. (Caricaturas de José M.ª Serra)

La eminente bailarina Mariemma, la gran figura de la danza española, se ha presentado en el Calderón con un soberbio y deslumbrante «Ballet de España».

El arte excepcional de Mariemma nos pasma y embelesa. Es un arte todo equilibrio, armonía, elegancia y filigrana. Y es también, como español, nervio, brío, gracia y ardimiento.

Además de sus espléndidas facultades para la danza, Mariemma posee un talento que le permite ser también una coreógrafa y una directora escénica con un gran sentido de la plástica, del movimiento y de la perfecta conjunción de todos los valores artísticos que reclama el «ballet».

La primera parte del programa es especialmente espectacular. El «ballet» en sus más puras esencias hispanas y universales. Insuperable interpretación de conjunto con una genial artis-

ta como centro y eje de las más delicadas y armoniosas evoluciones.

La segunda parte es más genuinamente española. Gracia, fuerza y salero de la danza andaluza. Con un brío, con un arrebato que el sentido de la elegancia mide y estiliza.

Con Mariemma triunfan treinta notables artistas. Angela Llorca, Silvia Noguera, Conchita del Mar, Paco Fernández, Juan Sánchez, Salvador de Castro, el «cantor» «Chaleco», Paco Izquierdo, el guitarrista...

Una vez más, Mariemma nos regala con un espectáculo de soberbia calidad.

En el Romea han repuesto «La mare», de Santiago Rusiñol. Otro motivo de agradecimiento para con Mario Cabré y Juan Cumellas. La comedia se estrenó en ese mismo teatro Romea, en 1907, y aunque los años no pasen en balde, valía la pena de conocer esa obra, bastante

sensiblera y convencional pero en la que brilla el sutil ingenio de Rusiñol.

Muy bien Asunción Casals, Jorge Serra, Luis Nonell, María Dolores Busquets, María Elena Pastor y toda la compañía. **VIDIEL**

**MINI-NOTICIAS**  
Mañana, en el Guimerá, la compañía titular estrenará «Alma negra», moderna obra italiana.

**TEATRO BARCELONA** 7ª SEMANA de gran éxito ¡ULTIMOS DIAS!

**MARY, MARY** CREACION PERSONAL DE

**CONCHITA MONTES**

Premio de interpretación «DOMINGO DE RAMOS» con José M.ª Mompín-Paco Muñoz

La comedia que triunfa también actualmente en París, Londres y Nueva York

HOY NOCHE NO HAY FUNCION POR DESCANSO DE LA COMPAÑIA

**MURALES FOTOGRAFICAS** para DECORACION Y PUBLICIDAD

Producción especializada en calidad y selección de materiales Comerciantes: VEAN nuestras murales tamaño Standard Archivo propio a disposición señores clientes. Se amplían clisés particulares Valencia, 186-A, 2.ª T. 253-08-63 **POLIPHOTO INDUSTRIAL**

**TEATRO TALIA**

Hoy tarde, descanso de la Compañía. Noche a las 10'45

COMPANIA COMEDIAS CATALANAS de

**Juan Capri**



**EL SEDUCTOR**

de M.ª Rosa Cortés Dirección: Esteban Polls





# EL RELOJ QUE EL HOMBRE PRECISA



# MOERIS

En 1893 Fritz Moerl fundó en Saint-Imier (Suiza) una manufactura relojera que había de ser famosa. Sus descendientes han continuado fabricando relojes de calidad y alta precisión, relojes excepcionales para satisfacer a los exigentes.

El reloj seguro, fiel y exacto que usted deseaba poseer. Alta calidad suiza, avalada por la tradición industrial de **MOERIS**, famosa en todo el mundo, **MOERIS** el reloj que prestigia a quien lo vende y distingue a quien lo lleva.

SOLA PUBLICIDAD

JUSTO AL SEGUNDO PORQUE... EL TIEMPO ES MOERIS





OIGA...

VANGUARD

VEA...

VEA...

TRANSISTORES - - - TELEVISORES

OIGA...



EL MEJOR



EL MEJOR

LA COPA EMPEZO CON SORPRESAS

La mayor: el empate del Celta en Bilbao
EL BARCELONA TRIUNFO CLARAMENTE Y EL ESPAÑOL FUE BATIDO POR LA MINIMA EN ORENSE

RESULTADOS COPA DEL GENERALISIMO

DIECISEISAVOS FINAL (IDA)

Table with 2 columns: Team names and scores. Includes matches like CORUÑA - MURCIA 5-0, PONTEVEDRA - ELDENSE 5-0, etc.

BARCELONA, 7-TENERIFE, 0

LOS AZULGRANAS INICIARON LA COPA CON UNA PLACIDA GOLEADA

YA ESTA AQUI LA COPA

Y, con ella, la emoción de los goles. En el Estadio azulgrana no faltaron. Pudieron ser más, desde luego, pues ocasiones propicias no le faltaron al Barcelona para aumentar el tanteador...

Fue este un encuentro bonito, tanto por los goles, salsa auténtica del fútbol, como por el juego desarrollado, pues si el Barcelona se desenvolvió con facilidad...

GOLES BIEN REPARTIDOS

Con la proporción que cabe en número impar a dividir entre las dos mitades de un encuentro de fútbol, el Barcelona estableció una gradación temporal de sus marcajes que quedó huérfana del octavo para que el segundo tiempo fuera repetición casi cronométrica del primero...

Viene a cuento esta disquisición cronométrica para demostrar cómo se impuso el Barcelona metódicamente, sin esforzarse, esperando que los goles se fueran presentando sin excesivo empeño para ello...

LOS CUATRO PRIMEROS

El Tenerife, conocedor de su inferioridad, había planteado el encuentro a la defensiva: el interior izquierdo Santi se retrasaba para el marcaje de Re, mientras el medio del mismo lado, Borredá, se encargaba de Zaldúa...

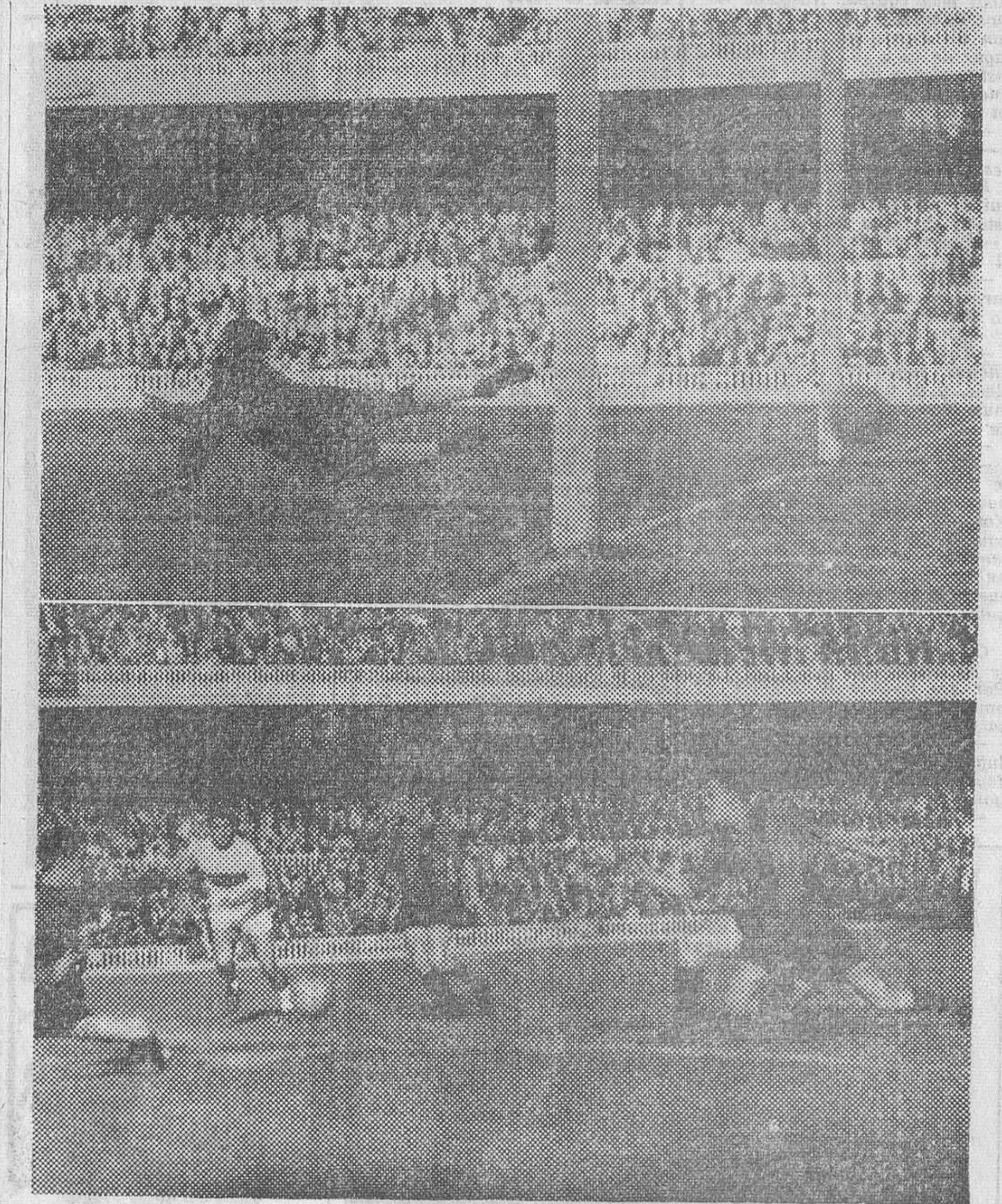

DOS DE LA CUENTA. - De los siete goles, he aquí recogidos dos, el que cerró la cuenta del primer tiempo y el que la abrió en la segunda mitad; esto es, cuarto y quinto de los siete. Arriba, el que lanzó Benítez de penalty; abajo, el que remató Zaldúa, en competencia con Vidal (Fotos Pérez de Rozas)

árbitro castigó indirectamente. Lanzó Eladio, y el fallo defensivo de los isleños fue bien aprovechado por Re para batir a Javier. Dos minutos después, un pase largo de Vergés lo empleó Pereda para colarse unos metros y desde fuera del área lanzar un potentísimo disparo que se convirtió en el tercero...

Y LOS TRES POSTEROS

En la segunda mitad, al minuto, un centro de Zaballa lo remató Re y un defensa restó el balón bajo los postes. Respondió el Tenerife con un tirazo de Santi que envió Sadurni a córner. Y volvió a la carga el Barcelona, esta vez para marcar en el minuto 7, con un centro de Re que fueron a rematar conjuntamente Vidal y Zaldúa...

el conjunto de la primera eliminatoria.

DEL SIETE AL CERO

Un partido ganado con holgura, con siete goles a cargo de los delanteros y ninguno en contra de los defensores, parece indicar la perfección absoluta en las filas azulgranas. Desde luego, jugaron un buen partido. Pero esa igualdad de rendimiento no se produjo en el terreno de juego...

(Continúa en la pág. siguiente.)

BRANDY BONAPARTE (PEPE BOTELLA)

JOYAS RAMBLA FLORES. 87 RELOJES BARCELONA LA ACTIVA ANILLOS PROMETIDA Regalos COMUNIONES

Coca-Cola refresca mejor



ESTADIO DEL CLUB DE FUTBOL BARCELONA

Próximo miércoles, día 6, noche 10'30 PARTIDO INTERNACIONAL EN HOMENAJE A LOS SRES. SOCIOS DEL CLUB

ANDERLECHTOIS-BARCELONA

(Campeón de Bélgica)

CONTROL DE TAQUILLAJE: N.º 88 DESPACHO. - A partir de hoy lunes, en los sitios y horas de costumbre.

A LOS SRES. SOCIOS Y ABONADOS:

Este partido es gratuito para los mismos, como correspondiente a la actual temporada y en cumplimiento del Art. 5.º de los Estatutos del Club.

SERVICIOS TRANSPORTE AL ESTADIO.-Como víspera de día festivo, funcionarán los del «Metropolitano» hasta después de que haya finalizado el partido. También habrá servicio especial de Tranvías y de Autobuses.

CHESTER GIN

BRANDY BONAPARTE (PEPE BOTELLA)

# ORENSE, 2-ESPAÑOL, 1

### EL CAMPO, ENCHARCADO ARTIFICIALMENTE, PERJUDICO EL JUEGO

ocasión de mostrar su buen momento en media docena de peligrosos, resueltos siempre con seguridad.

Olivella fue el más firme y seguro de una defensa con mucha dureza por las alas, sin que ello signifique que la dureza equivalió a seguridad; por el contrario, flaqueó más de la cuenta el Barcelona por esas demarcaciones, aunque se pusiera más de manifiesto en el sector de Benítez, por tener como adversario al más peligroso delantero tinerifeño.

Magníficos los dos medios; y sensacional Pereda en su apoyo y creando un enorme porcentaje de todo el fútbol atacante de su equipo. Aquí tuvo el Barcelona la zona más productiva.

En la delantera fue Vidal el elemento sobresaliente, en una línea ascensional que le sitúa como gran esperanza de las filas azulgranas. Re falló algunos goles pero estuvo en su sitio en los que marcó y, como siempre, fue una auténtica pesadilla para los defensas contrarios; bien asimismo Zaldúa, que mejora a medida que se le van dando partidos, y discreto Zaballa.

#### DEL TENERIFE AL ARBITRO

Ya queda dicho que el conjunto isleño practicó un fútbol

elegante y, pese a su táctica defensiva, que empezó a abandonar a partir del tercer gol, momento en que el interior Santí se adelantó, fue más descolante su faceta constructiva que la destructiva. En el meta Javier, los medios Felipe y Borrada y el delantero León tuvo a sus hombres más sobresalientes; en especial el exterior zurdo, que realizó algunas jugadas de maravilla y tuvo siempre en jaque a la defensa local.

En cuanto al árbitro, el señor Clausi, se benefició de un encuentro correcto, jugado con una extraordinaria deportividad y sin dificultad alguna. En cierta ocasión nos dio una especial interpretación de la ley de la ventaja, en una mano, al permitir que el jugador que la había cometido se llevara el balón pero, en conjunto, su tarea fue aceptable. A sus órdenes los equipos formaron así:

**TENERIFE.** — Javier, Alvaro, Molina, Martínez, Felipe, Borrada, Santiago, Paquillo, José Juan, Santí y León.

**BARCELONA.** — Sadurní, Benítez, Olivella, Eladio, Vergés, Fusté, Zaballa, Pereda, Zaldúa, Re y Vidal.

J. GARCIA CASTELL

Orense, 3. — (Especial para HOJA DEL LUNES por Rey.) Orense y Español han vuelto a encontrarse en partido de Copa. El equipo orensano había eliminado al catalán en 1960 y ahora en el primer partido de los dieciséisavos de final el Orense ha vuelto a batir a su adversario, pero por un solo gol de diferencia. Lo que virtualmente, a menos que ocurra algo sonado en Sarria, equivale a decir que el Orense está eliminado de la competición. Se puede decir que la suerte acompañó al Español en este partido y en cambio el Orense no tuvo ninguna. Su victoria pudo haber sido más amplia y desde luego la hubiera merecido sin olvidar que además de la mala suerte en la última media hora del partido, fase en la que dominó por completo a su adversario, se vio perjudicado por el arbitraje más infame que se recuerda en Orense. Efectivamente, el señor Morilla con sus injustas y arbitrarias decisiones, con su no querer enterarse de lo que ocurría en el área española, amén de frenar dos penetraciones de Wilson con fueras de juego inexistentes, le ha dado al Orense la estocada por lo que se refiere a su continuación en la copa. No tratamos al decir esto de buscar paliativos a la posible y si se quiere probable eliminación orensana del torneo de k.o. Se trata nada más que de decir la verdad sobre un partido arduamente disputado que el Español ha planteado con toda clase de precauciones, sin arriesgar lo más mínimo pensando, posiblemente en el de vuelta, o confiando poco en una alineación nueva en la que se incluían Juan Manuel, Kuzman y

Rodilla, recientes fichajes españoles.

Se ha jugado sobre un terreno encharcado. No llueve por aquí, pero el campo fue regado con el fin de evitar su dureza —no tiene apenas hierba— y sus desniveles, pero el riego fue excesivo y hasta que desaparecieron los charcos, el juego se vio frenado y no había posibilidad de controlar el balón con eficacia. Desde el principio marcó el Español implacablemente, con Muñoz en la defensa y Rodilla en la zona central. El Orense, un poco nervioso, atacó mucho pero con poco acierto. Iban transcurridos 26 minutos y se produjo el gol españolista al aprovechar Paredes un fallo de Celso, pero la reacción fue ful-

minante. Dos minutos después escapaba el Orense por mediación de Seara y el partido quedaba encarrilado. Ya en el segundo tiempo, también en el minuto 26, Calleja cabeceó un centro de Villa y estableció el definitivo 2-1 y no hubo más goles porque Joanet, sus defensas y el árbitro, éste con sus equivocaciones, se encargaron de evitarlos.

Ha hecho el Orense un formidable partido. Hubo momentos de vacilaciones en los minutos iniciales y en los comienzos de la segunda parte pero en general se mostró francamente superior a su adversario. Un sólo fallo grave en la defensa, que costó un gol. Trabajaron mucho sus volantes, pero a Bouso no le acompañó la fortuna en los pases y, en el ataque, además del buen fútbol de Seara, hay que destacar la diabluras de Villa que trajo en jaque toda la tarde a Juan Manuel y la entusiasta labor del centro delantero Wilson. El Español lució un energético fútbol de contraataque, demasiado energético en sus líneas de zaga. El juego, efectivamente, se ha endurecido en muchas fases del encuentro y en gran parte se ha debido a la falta de criterio firme del árbitro que ha pasado por alto las durezas españolistas y ha castigado con el máximo rigor todas las acciones aparatosas del equipo local. En general le ha faltado al Español fuerza física para aguantar los noventa minutos del partido y en el último cuarto de hora, puede afir-

marse que todo el equipo estaba prácticamente ante Joanet, para evitar nuevos goles.

Ha forzado el Orense once saques de esquina, por tres el Español.

**ORENSE.** — Gelucho, Angel, Celso, Orban, Gutiérrez, Boaso, Chanchó, Calleja, Wilson, Villa y Seara.

**ESPAÑOL.** — Joanet, Juan Manuel, Bartoli, Riera, Kuzman, Muñoz, Tejada, Domínguez, Paredes, Rodilla y Martínez.

## FUTBOL INTERNACIONAL

### Bélgica, 1 - Portugal, 2

Bruselas, 3. — Portugal ha vencido a Bélgica por dos a uno en partido internacional de fútbol jugado en el «Heysel Stadium».

### Liga italiana

#### Venció el Milán en Roma

Roma, 3. — Resultados de los partidos de fútbol correspondientes a la Liga italiana, Primera División:

Atalanta - Lazio	1-1
Bari - Génova	1-2
Catania - Fiorentina	2-0
Inter - Juventus	1-1
Mantova - Bologna	0-0
Roma - Milán	2-3
Sampdoria - Lanerossi	1-1
Spal - Modena	0-0
Torino - Messina	1-0

## OPINIONES despus del partido

Campos, el que fuera jugador internacional del Atlético de Madrid, es el entrenador del Tenerife. Al término del partido responde amablemente a los informadores.

—¿Su impresión del partido?

—Una superioridad muy grande del Barcelona, que es muchísimo más equipo. Nosotros hemos intentado jugar al fútbol y con un Barcelona no se puede jugar de tú a tú. Aunque había instrucciones de cerrar algo las líneas, se han dado facilidades en algunos goles.

—¿En cuáles?

—En el segundo, en la falta, el despeje de nuestra defensa fue a Re, que fusiló el gol; y en el quinto me pareció que Zaldúa estaba en fuera de juego.

—¿A nosotros también. ¿Es justo el cero del Tenerife?

—Tuvimos ocasiones de marcar, pero se perdieron y no hubo demasiada suerte en ellas.

—¿Destacados del Barcelona?

—Todo el equipo. Tiene muy buenos jugadores, con mucha clase, y es un gran equipo que muy bien pudo quedar campeón de Liga.

—¿El resultado?

—Nos perjudicará seguramente para el partido de vuelta, pues quizás nos reste público. Nosotros ya queremos un gran equipo para hacer una buena taquilla en nuestro campo; si hubiéramos tenido un poco de suerte y perdido por dos o tres goles.

César tiene poco que decir ante la rotundidad del marcador. Por eso cuando le pedimos la opinión del encuentro se expresa así:

—Nada. Un partido que se ha jugado bien, ellos han dejado jugar y se han marcado siete goles.

—¿Te gustó el Tenerife?

—Juega el balón y tiene varios jugadores que me han gustado.

—Uno de ellos será el extremo izquierdo, suponemos, ¿cuáles son los otros?

—Unos cuantos —contesta, pero no quiere dar nombres.

—¿No crees que el cero de ellos no es justo?

—Si, quizás pudieron marcar un gol, pero nosotros también tuvimos otras ocasiones para marcar más. La diferencia es justa.

Vidal ha gustado, pero se ha quedado sin marcar, a pesar de que lo ha intentado y ha dado varios pases de gol. Lo comentamos y contesta:

—No tengo suerte. En el quinto gol resbalé en el momento de ir a marcar y Zaldúa metió el gol; pero es igual mientras gane el equipo...

—¿El partido?

—Ha sido bonito y supongo que el público habrá disfrutado.

—Y nosotros también, ¿no?

Vergés nos da su opinión del Tenerife y de los jugadores que más le gustaron.

Sobre todos, el extremo izquierdo. Es un chico joven y que no se pone nervioso a pesar de tener varios contrarios delante al ir a crear la jugada. Tiene clase, se le nota.

—¿Qué rival te gustaría para la próxima eliminatoria?

—Otro como éste.

Vergés sabe escoger... — Manuel PULIDO.

Fernando, 39, elo., 2º  
ALQUILA  
trajes de etiqueta

**DENTIFRICO**  
**ROSEMAIL**  
para fumadores  
le ofrece  
**LA QUINIELA**

Cornuña-Murcia	1
Melilla-Valladolid	1
Mallorca-Zaragoza	2
Orense-Español	1
Alavés-Betis	x
Málaga-At. Madrid	2
Langreo-Córdoba	x
Elche-Hércules	x
Onteniente-Oviedo	x
R. Sociedad-Levante	x
Inter-Juventus	1
Mantova-Bologna	x
Roma-Milán	2
Sampdoria-Lanerossi	x
RESERVAS	
Pontevedra-Eldense	1
At. Bilbao-Celta	x

**ROSEMAIL**  
DISUELVE  
EL SARRO  
Y LA  
NICOTINA

CON  
AUTO-RADIO  
TRANSISTORIZADO  
**SKREIBSON**  
cualquier nota es mejor  
DEMOSTRACION Y VENTA  
**AUTO-RADIO IMBER**  
CAMPO SAGRADO, 9  
TEL. 24184 85  
BARCELONA

**tapizado**  
**AUTO SPORT**  
\*  
**¡Justo a su medida y colocado en 3 horas!**  
AUTO SPORT BARCELONA, S. A.  
Balma, 184 - Córcega, 176  
CREACIONES PROPIAS

escritura impecable...  
**LI GRAFOS**  
**JOVI**  
Los especialistas de **JOVI** trabajan con verdadero cariño para fabricar el bolígrafo que Ud. deseaba.  
El nuevo procedimiento de ALIMENTACION DE SU BOLA ha conseguido que el bolígrafo **JOVI**, en cualquier modelo que Ud. escoja, sea un alarde de funcionamiento suave y escritura nítida.  
su punta no es de oro, pero...  
FABRICA DE LAPICES Y BOLIGRAFOS JOVI, S. A. - BARCELONA (ESPAÑA)

MOD.1101	MOD.1170	MOD.1167
6 PTAS.	10 PTAS.	25 PTAS.

# ESCUELA RADIO MAYMO

Le ofrece 2 completos Cursos de Electrónica por Correspondencia

**Curso de RADIO TELEVISION**

DURANTE el Curso el alumno recibe lecciones y materiales para más de 200 prácticas, montará además un Receptor Superheterodino de 8 válvulas y diversos aparatos electrónicos de comprobación.

**Curso de TRANSISTORES**

APRENDA la técnica de los Transistores, realizando más de 200 montajes y terminando con el de un Receptor a Transistores de gran selectividad y alcance. Recibe lecciones Teóricas, Reparaciones, Vademécums, Colección Esquemas, etc.

SR. DIRECTOR DE ESCUELA RADIO MAYMO:  
Ruego me envíe, GRATIS Y SIN COMPROMISO, su folleto informativo sobre el

Curso de \_\_\_\_\_  
NOMBRE \_\_\_\_\_  
CALLE \_\_\_\_\_ N. \_\_\_\_\_  
PROVINCIA \_\_\_\_\_  
POBLACION \_\_\_\_\_

7-18  
BARCELONA 11 P. DEL SOL, 3 VALENCIA SANGRE, 9 MADRID 14 P. DEL SOL, 2

Ministerio de Educación Nacional Guayaquil N.º 61

# Otros partidos de Copa

## Coruña, 5 - Murcia, 0

La Coruña, 3. — A los 8 minutos Lamelo marcó el primer gol a pase de Montalvo. A los 25 se retiró Tatono, lesionado en una ceja en un encontronazo con un jugador local, reapareciendo a los diez minutos de extremo izquierdo. A los 36 Veloso, de tiro raso, consiguió el segundo gol. A los 5 minutos del segundo tiempo Lamelo, de cabeza, marcó el tercer gol, y un minuto después, un penal que le hicieron a Loureda, lo transformó Escóla en el cuarto gol. A los 25 minutos Veloso, de tiro al ángulo izquierdo, obtuvo el quinto y último tanto.

Por el equipo murciano destacaron Ramírez, Miguel y Merodio, y por el Coruña, Nelly, Manin, Escóla y Lamelo. Arbitró regularmente el colegiado aragonés señor Bueno. **CORUÑA.** — Benegas, Larifio, Nelly, Domínguez, Manin, Aurre, Loureda, Escóla, Veloso, Lamelo y Montalvo. **MURCIA.** — Ramírez, Tatono, Dauder, Aznar, Alvarez, Martínez Miguel, Vicedo, Lax, Merodio y De la Fuente. — Alfíl.

## Pontevedra, 5 - Eldense, 0

Pontevedra, 3. — El encuentro ha sido de baja calidad. Los dos equipos acusaron el cansancio de la temporada y no hicieron nada de particular, si bien los visitantes, en la primera parte, jugaron bien en el centro del campo. El Pontevedra presionó más y su victoria ha sido justa, aunque el juego realizado tampoco ha sido nada notable. Roldán, a los 21 minutos de la primera parte, marcó el primer tanto local. A los 25 fue castigado el Pontevedra con penalty que, lanzado por Barrera, salió fuera.

En la continuación, los locales jugaron con más efectividad. A los 15 minutos, Roldán marcó el segundo tanto. A los 32 minutos, Martín Esperanza, de penalty, hace el tercero. Alberto, defensa central del Eldense, trata de despejar un balón y marca en su propia portería el cuarto gol para los locales. Un minuto antes de la terminación, José Jorge marca el quinto y último.

Arbitró el señor Carvelo, bien. **PONTEVEDRA:** Mugica, Acuña, Batalla, Deza, Calleja, Martín Esperanza, Recalde, Roldán, José Jorge, Vallejo y Ribada. **ELDENSE:** Miguel, Alberto, Doménech, Emilio, Barberá, Ruiz, Darwin, Bartolo, Lizani, Asterio y Grande.

## Mallorca, 0 - Zaragoza, 2

Palma de Mallorca, 3. — El primer tiempo terminó con 1 a 0, tanto marcado por Marcelino, al avanzar en claro fuera de juego sin ser molestado por la defensa local. A los 29 de la segunda mitad, Canario, de tiro colocado, redondeó la victoria con el segundo tanto. El partido ha sido malo de solemnidad, salvo el último cuarto de hora en que el Zaragoza evidenció buena clase, sobre todo en algunos de sus jugadores. El equipo aragonés jugó como en su casa, ya que siempre fue aplaudido por el público, quien, en cambio, para expresar su descontento ante la pobre campaña del Mallorca en los últimos partidos de Liga, lo recibió con una gran bronca y le abuchó constantemente.

Arbitró Birigay, regular, con un error de bulto al conceder el primer gol del Zaragoza. **Alineaciones:** **MALLORCA.** — Asenjo, Arqué, Bolao, Doro, Forteza, Moreno, Coque, Fiol, Sampederro, Lerma y Ordas. **REAL ZARAGOZA.** — Yarza, Reija, Santamaría, Reina, Isasi, Pais, Canario, Santos, Marcelino, Duca y Lapetra. — Alfíl.

## At. Bilbao, 1 - Celta, 1

Bilbao, 3. — Con gran lleno, en San Mamés se celebró este partido en el que el Atlético ha vuelto a defraudar a sus seguidores, especialmente la delantera, que ha demostrado, una vez más, que no sabe encontrar el camino de gol. El Celta, por su parte, ha realizado un encuentro típicamente copero. A raíz de lograr su gol replegó sus líneas sin renunciar por ello al contraataque.

A los 12 minutos de la primera parte, el Celta, por medio de Polito que remató a placer, consiguió su gol. En la continuación, los bilbaínos buscan afanosamente el empate, marcado a los 14 minutos por Menorca que resuelve un barullo ante la meta gallega. A los 39 minutos, el Atlético desaprovecha su mejor oportunidad: una defensa celta detiene el balón, con las manos, dentro del área, y el penalty es lanzado por Aguirre, tan mal y tan flojo que el meta Lucho despeja la pelota con el pie.

El señor Rigo, que arbitró magníficamente, ha alineado así los equipos: **ATLETICO DE BILBAO:** Iribar, Orue, Echevarría, Rentería, Zorriquetta, Iturriaga, Artecha, Aguirre, Menchaca, Argoitia, Plácido. **CELTA:** Lucho, Rodri, Laseras, Zunzunegui, Téllez, Albino, Pintos, Zamorita, Domingo, Vías y Polito. — Alfíl.

## Langreo, 1 - Córdoba, 1

La Felguera, 3. — A los ocho minutos de la primera parte fue anulado un gol al equipo local, por estimar el árbitro que San Juan había recibido el balón en completo fuera de juego. A los 33 minutos, Lavandera consiguió el gol del Langreo.

En el minuto 45, Martínez consiguió el empate de durísimo disparo. A los 10 minutos de esta segunda parte fue anulado un gol por supuesto fuera de juego de tres de los delanteros cordobeses. Destacaron por los visitantes, Simonet, los medios y Cabrera. Por los locales, Chares fue el que más sobresalió y, además, fue el mejor de los veintidós. Deficiente arbitraje del colegiado señor Segrelles, de Valencia.

**LANGREO.** — Abelardo, Monchín, Chares, Valentín, Marañón, Ares, Lavandera, San Juan, Tono, Choni y Candi. **CORDOBA.** — García, Moya, Simonet, López, Egea, Ricardo Lapetra, Homar, Martínez, Miralles, Juanín y Cabrera. — Alfíl.

## Málaga, 0 - At. Madrid, 2

Málaga, 3. — A lo largo del encuentro se ha marcado la diferencia que existe entre uno y otro equipo. El Atlético ha jugado con tranquilidad y ha realizado contraataques, mientras no descuidaba tampoco su sistema defensivo. A los 16 minutos, Adelardo lanza una pelota y, al parecer, una defensa local desvió su trayectoria y marcó el primer gol para los visitantes.

En el segundo tiempo, el Málaga juega a mayor velocidad y con mejor calidad, ya que Chuzo, que antes había jugado retrasado, lo hace ahora en su verdadero puesto. A los 7 minutos llega el segundo gol, que es logrado por Ramiro. Arbitró el señor Oliva en una actuación discreta. **ATLETICO DE MADRID:** Madinabeytia, Colo, Griffa, Calleja, Ramiro, Rivilla, Cardona, Ribas, Martínez, Adelardo y Collar. **MALAGA:** Americo, Portalés, Eguisquiza, Vallejo, Grande, A. Ruiz, Rovira, Trilles, Chuzo, Velázquez y Bernardi. — Alfíl.

## R. Madrid, 7 - Indauchu, 0

Madrid, 3. — A los 20 minutos de juego, Miera centró desde la derecha y falló el portero bilbaíno, para que recogiera Bueno y centrara desviando Daucik de cabeza a la red. A los 41, el mismo Daucik disparó fuerte y raso, pero sin intención; Martín tocó la pelota, pero se le escapó por debajo de los brazos entrando el balón en su meta. A los 42, Grosso resolvió con excelente disparo de zurda un barullo ante la portería indauchutarra, marcando el tercero.

En el segundo tiempo, a los 9 minutos, Suárez recoge un rebote del defensa central bilbaíno y marcó a placer. A los 24, Bueno realizó una de las mejores jugadas de la tarde, «triblando» a varios contrarios y corcando la acción con un disparo fortísimo y cruzado, que penetró en la portería y rebotó en el soporte metálico de la misma. A los 27, Jáuregui le hizo penalty a Bueno que el árbitro sancionó y Yanko, engañando al portero, marca el sexto tanto. A los 40 minutos de esta segunda parte, Bueno avanzó por el centro y desde treinta metros lanzó un fuerte tiro que fue el séptimo y último de la noche.

Arbitró el colegiado Ruiz Alcuturri, bien. **R. MADRID.** — Betancourt, Miera, Pachín, Casado, Robles, Echerri, Serena, Suárez, Yanko, Grosso y Bueno. **INDAUCHU.** — Martín, Jáuregui, José Ramón, Gorostiola, Larrauri, Ipiña, Aguirre II, Menchaca II, Lizarralde, Víctor y Urdampilleta. — Alfíl.

## Sevilla, 2 - Constancia, 0

Sevilla, 3. — Apenas comenzó el encuentro tiene que intervenir el portero mallorquín a tiro de Cabral y a los 6 minutos, en un avance de este mismo jugador por la derecha, entrega la pelota a Diéguez que marca el primer tanto.

En la segunda parte, el Constancia sale al ataque, pero pronto reacciona el Sevilla y Cabral, a los 3 minutos, obtiene el segundo gol, en un buen servicio de Oliveros. El partido ha sido malo aunque en la segunda fase se vieron algunas buenas cosas. En la primera parte casi todo el juego resultó insulso.

**SEVILLA.** — Mut, Luque, Gallego, Rebellón, Cardó, Achúcarro, Oliveros, Diéguez, Cabral, Moya y Bancalero. **CONSTANCIA.** — Vilar, Torres, Llombart, Franch, Gómez, Alsina, Macario, Togores, Legó, Martín y Amarilla. — Alfíl.

## Alavés, 1 - Betis, 1

Vitoria, 3. — A los 18 minutos del primer tiempo, Lasa, extremo del Dep. Alavés, completamente desmarcado, consigue el primer tanto para su equipo, a pesar de la salida del meta Espinosa que se lanzó a sus pies por evitar el gol. A los 22 minutos de juego el Betis logra el empate, al despejar un golpe franco Collarán II, que marca en su propia meta. Poco después, el Alavés logra un segundo gol a centro de Elorduy, que remata Colarán, pero el árbitro anuló el tanto, decisión que fue protestada por la afición. Arbitró el colegiado de Valladolid, Barrenechea (mal). **ALAVÉS.** — Espinosa, Collarán II, Goroste, Sierra, Moreno, Arana, Cabezón, Antón, Collarán I, Elorduy y Larrauri. **BETIS.** — Corral, Suárez, Rios, Paquito, Montaner, Areta, Quino, Dioni, Ansoña, Pallarés y Lasa. — Alfíl.

**SANDARU**  
el refresco que deleita!  
un naranja-un limón

PRESENTA  
LA PROXIMA QUINIELA

Murcia - Coruña	1
Eldense - Pontevedra	1x2
Celta - At. Bilbao	1x2
Zaragoza - Mallorca	1
Constancia - Sevilla	1x2
Español - Orense	1
At. Madrid - Málaga	1
Tenerife - Barcelona	x2
Hércules - Elche	1x
Levante - R. Sociedad	1
Cosenza - Catanzaro	1
Lecco - Varese	1
Udinese - Padova	1
Venezia - Verona	1

RESERVAS  
Valladolid - Melilla 1  
Betis - Alavés 1

**SANDARU**  
de Limón con Ginebra... es ideal de Naranja con Jerez o Coñac le encantará

## Melilla, 1 - Valladolid, 0

Melilla, 3. — Victoria merecida del Melilla, al saber contrarrestar con nervio y coraje la mejor técnica vallisoletana. Desde el primer instante el Valladolid retrasó a Sanchis. Se suceden los peligros en ambas puertas, dando más sensación de profundidad el ataque local. El juego es de una rapidez extraordinaria pese a lo sofocante de la temperatura, luciendo los porteros. A los 23 minutos, recibe Rojas el balón y de tiro raso y cruzado marca el único tanto del encuentro.

En el segundo tiempo, los jugadores acusan el fuerte tren de la fase inicial, perdiendo el Melilla algunas buenas ocasiones de aumentar su victoria, mientras el Valladolid parece conformarse con la mínima ventaja en contra. Arbitró el andaluz Ruiz Casola, bien en la primera fase y con fallos en la continuación, que perjudicaron al equipo local, siendo abroncado repetidamente. — Alfíl. **VALLADOLID:** Calvo, Miche, Soler, Pinto, Lalo, Sanchis, Fuertes, Ramírez, Martínez, Morollón y Encontra. **MELILLA:** Roa, Ibañez, Ramos, Herrero, Antofito, Boni, Eguía, Ballcells, Rojas, Jacin y Cenarruzabeitia

## Elche, 0 - Hércules, 0

Elche, 3. — Tarde calurosa y buena entrada en Altavix. El encuentro se ha caracterizado por dominio alterno, más acusado en algunas fases del encuentro por parte del Elche, cuyos delanteros, y en especial los hombres clave de su equipo, han sido objeto de un tenaz y eficaz marcaje por parte de la zaga herculana, que en todo momento ha sabido anticiparse a la jugada de los delanteros locales, contrarrestando muy eficazmente su acción. En términos generales el encuentro ha sido de baja calidad.

Destacaron por los locales Pazos, Iborra y Lezcano, y por el Hércules, Bilbao, Martínez, Oliva, Ramón y Arana. Arbitró el vizcaíno Ortiz de Mendivil, en términos generales, acertado. **ELCHE.** — Pazos, Chanco, Iborra, Quirant, Ramos, Fornerris, Costa, Aveiro, Lezcano, Romero y Oviedo. **HERCULES.** — Bilbao, Rayo, Martínez Oliva, Quetu, Vila, Torres II, Ramón, Paqui, Pío, Arana y José Juan. — Alfíl.

## R. Sociedad, 0 - Levante, 0

San Sebastián, 3. — El partido ha defraudado por completo, ya que el Levante se ha mostrado como un equipo sin apenas calidad y como muchos de los de Segunda División. En el primer tiempo la Real perdió una buena ocasión a los 22 minutos, cuando un cabezazo de Arzac fue desviado por Rodri en última instancia. A los 28, los del Levante perdieron otra buena ocasión. Arbitró bien el señor Martínez Lavarez. **REAL SOCIEDAD.** — Goicoechea, Irulegui, Martínez, Ormaechea, Lasa, Maiztegui, Urresiti, Arzac, Rivera, Zubizarreta y Cacho. **LEVANTE.** — Padri, Victoriero, Pedreno, Calpe, Vidal, Gatell, Pepin, Castelló, Juliá Mercadé y Serafin. — Alfíl.

## Onteniente, 1 - Oviedo, 1

Onteniente, 3. — A los veintiocho minutos de juego, a centro de Portalés, Pepillo cedió a Cebrían que marcó el tanto local. A los ocho minutos del segundo tiempo, Icazuriaga, en una indecisión de la defensa del Onteniente, logró el tanto del empate. Ha gustado mucho el equipo ovetense. Todos sus hombres realizaron un memorable encuentro. En conjunto fue superior al local, y eso que en la primera mitad no les dejaron realizar su juego, pues el Onteniente hizo una primera parte sorprendente, llegando a dominar al Oviedo en muchas ocasiones. En la reanudación acusó el tren de la primera parte, cediendo en juego pero no en entusiasmo. Arbitró el colegiado señor Alvarez Martínez, que tuvo algunos fallos, pero sin perjudicar a ninguno de los equipos. **OVIEDO.** — Alarcía, Toni, Datzira, Alfonso, Iguarán, Icazuriaga, Girón, José Luis, Miguel, Matio y José María. **ONTENIENTE.** — Moreno, Ubeda, Canet, Rubio, Llácer, Bilbao, Cebrían, López, Pepillo, Paquito y Portalés. — Alfíl.

COCHINAS  
BAÑOS  
DESPACHOS  
**EXTRACTOR**  
Numade Boreal

**ASEGURE SU VERANEO**  
Tenemos el apartamento que Ud. necesita  
**Magníficos Apartamentos en Calella**  
80 metros cuadrados, capaces 6 personas, 2 dormitorios, comedor-living, aseo, gran terraza, a 200 metros de la playa, magníficas vistas. A entregar en junio  
Precio —280.000— Ptas. con grandes facilidades de pago. FINCAS MOLINA - Junqueras, 16, 2.ª, B. Teléfono 222-56-16. De 5 a 8. Y si lo desea podemos arrendarlo por temporada

BOMBAS Y MOTORES DE TODAS CLASES  
VIBROS SIREN Y VERTA  
Instalaciones y reparaciones generales garantizadas. 50 años de experiencia. Presupuestos sin compromiso  
Fernando Travesset Sutra  
Plaza Regomir, 5  
Tel. 232-28-96. BARCELONA

... por correspondencia ...  
**FRANÇAIS** Autoexamen  
**ENGLISH** Self-examination  
**DEUTSCH** Selbstprüfung

“On a souvent besoin d'un plus petit que soi”. — La Fontaine.  
Si la lecture de cette phrase ne représente pour vous aucune ou presque aucune difficulté, vous êtes certainement capable de suivre le Cours Supérieur de Français C C C, qui vous permettra de compléter vos connaissances. Mais si, déjà nanti d'un certain bagage culturel, vous maniez avec aisance la langue de Molière, si vous comprenez même quelques tournures familières, voire argotiques, et si, sans tricher, vous savez découvrir les jeux et l'ironie de ces vers de M. de...  
“There is no cure for birth and death save to enjoy the interval” (George Santayana, 1863 - 1952)  
If you can read and understand with no great difficulty the above sentence then you are most certainly in a position to follow the Higher English Course of CCC which will enable you to round off your knowledge of English. Yet, on the other hand, if you have acquired a certain amount of ease, have some acquaintance with some of the idiomatic expressions which are so common in English and if you can appreciate the beauty and wisdom of the following...  
“Ce n'était que Molière, et nous savons de reste”  
“Que ce grand malade qui dit un jour Alceste”  
“Ignora le bel art de chatoillier l'esprit!”  
“Et de...  
“Wenn jemand, der mit Mühe kaum Gestiegen ist auf einen Baum, Schon glaubt, dass er ein Vogel wär”  
So irrt sich der!”  
Wenn Sie diesen Vers von Wilhelm Busch ohne viel Schwierigkeiten verstehen, so werden Sie dem Kursus für Fortgeschrittene des CCC Deutsch folgen können! Er wird Ihre Kenntnisse vervollständigen...  
folgt...  
Schiller?  
“Das ist's ja was den Menschen zieret,  
Und dazu ward ihm der Verstand,  
Dass er im innern Herzen spüret,  
Was er erschafft mit seiner Hand!”  
Wenn ja, dann sind Sie bewandert in deutscher Kultur und deutschem Gedankengut und dürfen sich getrost zumuten, den “Obersten Kursus CCC Deutsch” zur Hand zu nehmen. Er wird Ihrem Deutsch...  
J. J. Travesset Sutra

**IDIOMAS**  
POR EL SONIDO Y LA IMAGEN  
cursos CCC  
ES MUY FACIL con la garantía del Centro de máximo prestigio  
25 AÑOS DE EXPERIENCIA  
400 000 ALUMNOS  
Centro autorizado por el Ministerio de Educación Nacional

INGLES PRACTICO	CALCULO MERCANTIL
INGLES SUPERIOR	ADMINISTRADOR
INGLES PERFECCION.	REDACCION COMERCIAL
FRANCES PRACTICO	CORRESPONSAL
FRANCES SUPERIOR	TAQUIGRAFIA
FRANCES PERFECCION.	MECANOGRAFIA
ALEMAN PRACTICO	SECRETARIADO
ALEMAN SUPERIOR	ORTOGRAFIA
ALEMAN PERFECCION.	CULTURA GENERAL
LATIN	BACHILLERATO 1.º
VASCUENCE	BACHILLERATO 2.º
SOLFEO	BACHILLERATO 3.º
ACORDEON	BACHILLERATO 4.º
GUITARRA (cifra)	DIBUJO
GUITARRA (solfeo)	RADIOTECNIA
CANTO	RADIOMONTADOR
ARMONIA	TELEVISION
MAÎTRE D'HÔTEL	DETECTIVE PRIVADO
SEGUROS (Agente)	JUDO
SEGUROS (Oficial)	CULTURA FISICA (mujer)
SEGUROS (Auxiliar)	LA MUJER Y SU CASA
CONTABILIDAD	CORTE Y CONFECCION

Los cursos CCC no son como los demás...  
**CCC** CUMPLE SU 25º ANIVERSARIO DE SERVICIO A LA CULTURA

**CITROËN**  
2 CV.  
MODELO 1964  
FURGONETAS Y TURISMOS  
¡¡¡IMPORTANTES MEJORAS AL MISMO PRECIO!!  
(Admitimos 2CV. usados a cambio de unidades nuevas)  
Para información, pedidos y entregas de vehículos, diríjase a:  
**CITROËN**  
CONCESIONARIOS  
TALLERES Y ESTACION DE SERVICIO  
ARIBAU, 171 BARCELONA CALVET, 15-17  
Telf. 230 63 30 Telf. 227 79 55

## SABADELL, LERIDA, TARRAGONA Y TARRASA INTENTARAN EL ASCENSO A SEGUNDA DIVISION Olot y Balaguer ascienden a Tercera

Terminaron el pasado viernes las competiciones de Liga en Tercera División y en Categoría Regional, n Tercera, tal como estaba previsto, se clasificaron para el ascenso a Segunda División el Sabadell y el Lérida, para la fase de campeones, y el Tarragona y Tarrasa en la fase de promoción.

La fase de ascenso de campeones se juega del siguiente modo. Con los campeones de los restantes grupos más el Sabadell y el Lérida, por estar dos grupos refundidos en uno, se forma un grupo de quince equipos en total. Mediante sorteo público, quedará exento uno de ellos, que pasará automáticamente a disputar la eliminatoria siguiente. Los catorce restantes jugarán su derecho a seguir adelante en una eliminatoria a doble partido. Los siete vencedores y el exento serán también agrupados, y los cuatro vencedores ascenderán a Segunda División.

La fase de promoción se juega así: Con los subcampeones de los grupos de Tercera, excepto el grupo catalán en el que toman parte el Tarragona y el Tarrasa (por la misma razón de estar dos grupos refundidos en uno), se formarán quince equipos y se seguirá el mismo procedimiento que en la fase de ascenso de campeones, hasta llegar a quedar cuatro vencedores, estos se enfrentarán por sorteo a los clubs clasificados en trece y catorce lugar de cada Grupo de Segunda División (Hospital y Badalona, Abarán y Atlético Ceuta). Los cuatro ganadores de estas últimas promociones jugarán en Segunda División la temporada 1964-65.

Los sorteos para declarar los clubs exentos y para formar el total de la competición, se celebrarán mañana, a las ocho de la noche, en la Real Federación Española de Fútbol.

Promocionan para mantener la categoría o bajar a Primera Regional Vich, Sans, Fabra Coats y Gironella.

Descienden a Primera Categoría Regional Villanueva y Puigreig.

En Categoría Regional ascienden a Tercera División los campeones de los Grupos Norte y Sur de la Primera Categoría Olot y Balaguer.

Promocionarán para el ascenso a Tercera División los equipos Palafrugell, Ripoll, Mollerusa y Júpiter, que junto con los cuatro equipos ya citados de Tercera, disputarán la promoción por el sistema de ligilla.

La promoción para mantenerse en Primera Categoría o bajar a Segunda, la jugarán Berga, Gerona B, Bañolas, Torelló, Horta, Cornellá, La Cava y Fuliola. Descienden a Segunda Categoría Vilasar de Dalt, San Celoni, Liñola y Viladecans.

Ascienden de Segunda Categoría a Primera Ultra, Europa B, Tarragona B y Prat. Jugarán la promoción a Primera, junto con los equipos ya citados de esta categoría, Palamós, Mollet, Turó de la Peira, Arenys de Mar, Bellvis, Portal Nou, San Sadurní y Gavá. Se jugará también por el sistema de ligilla.

Ahora a esperar la promoción, y la temporada 1963-64 se habrá terminado.

M. P. B.

### Promoción a Tercera División

Primera jornada

Fabra Coats - Sans	2-2
Ripoll - Júpiter	2-4
Vich - Palafrugell	2-0
Mollerusa - Gironella	3-0

CLASIFICACION

Mollerusa	1	1	0	0	3	0	2
Vich	1	1	0	0	2	0	2
Júpiter	1	1	0	0	4	2	2
Sans	1	0	1	0	2	2	1
Fabra Coats	1	0	1	0	2	2	1
Ripoll	1	0	0	1	2	4	0
Palafrugell	1	0	0	1	0	2	0
Gironella	1	0	0	1	0	3	0

### Vich, 2 - Palafrugell, 0

Vich, 3. — Destaca del encuentro el entusiasmo y entrega del Palafrugell, que ha bregado con ímpetu juvenil, dominando durante todo el primer tiempo. El Vich se ha limitado a resolver el partido como si fuera de trámite, dando la sensación de baja forma en todas sus líneas. Ha logrado la victoria por haber aprovechado las oportunidades brindadas por algunos fallos de la defensa visitante. El resultado en general insulso y de escaso interés. A los dos minutos de la segunda parte Montero marca el primer gol y a los 23 minutos Reverte logra el segundo. Arbitró, sin complicaciones, el señor Calleja.

VICH. — Benguerel, Resina, Roma, Serrat, Cot, Roca, Cusó, Montero, López, Muñoz y Reverte.

PALAFRUGELL. — Ribas, Borrell, Rojas, Bassols, Sánchez, Mitja, Casanovas, García, Francesch, Monrás y Bosch.

R. FEBRER

### Fabra Coats, 2 - Sans, 2

Se inició en el día de ayer este interesante torneo promocional a todos contra todos, y por sorteo al Fabra le tocó en suerte el Sans, otro promocionista de su grupo en Tercera División.

El encuentro terminó en tablas, decidiéndose ya en la primera mitad, que finalizó con empate a dos goles.

El Sans, no obstante, estuvo siempre por encima del Fabra, incluso fue el primero en marcar. A los 5 minutos, su delantero centro Ruiz, de tiro raso desde lejos, a un rechace en un barullo sobre puerta, logró inaugurar el marcador. Empató, en el minuto 8, Torrents, de un buen cabezazo, y al minuto 26, el mismo interior andrésense logró el segundo para su equipo, a pase de Ovejero. Valls, a los 35 minutos, de fuerte tiro, batió a Ponsá y consiguió el segundo gol sansense, que fue el resultado con que finalizó el partido, empate a dos goles.

La segunda mitad transcurrió sin que destacara nada de particular, a excepción de la expulsión de Valls, en el minuto 30, por intento de agresión a Ovejero. También el Sans brilló en esta parte más que el Fabra, pero por lo visto se conformaba ya con el empate, que le hacía acreedor a un punto sobre la tabla, que al final de esta ligilla dará opción a la permanencia a Tercera División Nacional a los que se clasifiquen en los primeros lugares.

Arbitró el señor Gonsalbes, y los equipos fueron:

FABRA COATS. — Ponsá, Font, Darnés, Garat, Moix, Cutilas, Ovejero, Torrents, Vila, Sáez y Mercenario.

SANS. — Ripoll, Cruz, Manollete, Paytubi, Eneinas, Arnau, Guixer, Alberto, Ruiz, Valls y Villodres. — L. T. NOS.

### Mollerusa, 3 - Gironella, 0

Mollerusa, 3. — En este partido el Mollerusa ha sido muy superior al Gironella, que no ha demostrado la diferencia de categoría en que milita. El equipo local, haciendo su mejor partido en mucho tiempo, ha venido merecidamente y ha sido dueño del partido en ochenta de sus noventa minutos.

A los 50 minutos, Santiveri marca el primero; Miguel aumenta la ventaja a los 76 minutos, y el mismo jugador, a los 89, cierra el marcador.

Prat, del Gironella, fue expulsado a los 34 minutos.

A las órdenes del señor Gurrea, que estuvo bien, los equipos formaron así:

MOLLERUSA. — Estañol, Marfull, Cagigó, Casandra, Antonio, Miguel, Vázquez, Arauz, Santiveri, Pérez y Regué.

GIRONELLA. — Comellas, Font, Roca, Prat, Clota, Valls, Ariño, Euglio, Vázquez, Torrecillas y Menció. — M. P.

### De momento, dos «13» en Barcelona

La gran cantidad de equis y doses de la quiniela de ayer, se ha reflejado ya en el escrutinio de las Apuestas Mutuas Deportivas Benéficas. De momento, en Barcelona, han aparecido, a falta de terminar aún el escrutinio, dos boletos de 13 aciertos. En las provincias de Gerona, Lérida y Tarragona, en las que ya ha finalizado, no hay ningún boleto de 14, ni de 13 aciertos. Tan sólo 6 columnas de 12 aciertos y 88 de 11.

### Promoción a categoría regional

GRUPO NORTE

Palamós - Gerona	2-0
Arenys - Torelló	5-1
Mollet - Turó de la Peira	3-0
Bañolas - Berga	2-3

CLASIFICACION

Mollet	1	1	0	0	3	0	2
Palamós	1	1	0	0	2	0	2
Arenys	1	1	0	0	5	1	2
Berga	1	1	0	0	3	2	2
Bañolas	1	0	0	1	2	3	0
Torelló	1	0	0	1	1	5	0
Gerona	1	0	0	1	0	2	0
Turó Peira	1	0	0	1	0	3	0

GRUPO SUR

Cornellá - Portal Nou	5-0
Bellvis - Fuliola	4-1
Gavá - La Cava	7-0
Horta - S. Sadurní	3-1

CLASIFICACION

Gavá	1	1	0	0	7	0	2
Cornellá	1	1	0	0	5	0	2
Bellvis	1	1	0	0	4	1	2
Horta	1	1	0	0	3	1	2
S. Sadurní	1	0	0	1	1	3	0
Fuliola	1	0	0	1	1	4	0
Portal Nou	1	0	0	1	0	5	0
La Cava	1	0	0	1	0	7	0

### GENERAL MOSCARDO

### Granollers, 4 - Manlleu, 1

Granollers, 3. — Desde un principio, con una alineación de circunstancias, parecía peligrar el resultado ante un Manlleu pleórico de entusiasmo que iba a todas.

No obstante a los 24 minutos, Taulats inauguró el marcador. A los 44 minutos, Téllez marcó el tanto del empate.

En la segunda parte el dominio local fue más intenso, y a los 16 minutos, Bailín logró el segundo. A los 17, Ochoa marcó el tercero, y el cuarto lo consiguió Vega, a los 41 minutos.

El colegiado señor Prieto, mandó a: GRANOLLERS: García, Casasas, Martín, Roma, Ochoa, Villanueva, Vega, Felip, Taulats, Aguirre y Bailín.

MANLLEU: Torrents, Cudínach, Cortés, Padilla, Prat, Herrera, Téllez, Muñoz, Torres, Pesquet y Barrull. — PALOMO.

### Bodas de Oro del Club Deportivo Granollers (1914-1964)

Con motivo de celebrar el C. D. Granollers sus Bodas de Oro, la Junta directiva, a través de esta nota, invita a todos los jugadores que hayan vestido durante este medio siglo la camiseta del club, a los actos deportivos que con tal motivo se celebrarán en Granollers, desde ahora hasta el mes de agosto, fecha en la que quedarán clausurados los actos previstos.



### CALERO, S. A.

EL AMIGO DE SU HOGAR

En el sorteo de un televisor MARCONI, celebrado el día 15, resultó premiado el número

**361.903**

INSTALA A LA PERFECCION EL INSUPERABLE AUTORADIO MARCONI AUTOVOX. A SU GENTILEZA LOS DEPORTISTAS DEBEN LA INSERCIÓN DE ESTA TABLA DE GOLEADORES.

COPA DE S. E. EL GENERALISIMO Dieciseisavos de final, partidos de ida

CEBRIAN (Onteniente)	3
IZAGUIRE (Alavés)	3
LIZARDE (Indaucha)	3
ROJAS (Melilla)	3
VELOSO (Coruña)	3
YANCO (R. Madrid)	3

CALERO, S. A. Eficiencia técnica en sus establecimientos de máxima solera en radio y televisión Ronda de San Antonio, 1 - Urgel, 2 y 4 - Infanta Carlota, 116

### CUATRO ASPIRANTES A SEGUNDA DIVISION



Aquí están los cuatro primeros clasificados del grupo catalán de Tercera División, que por su magnífica campaña se han ganado el derecho a seguir luchando en busca de la Segunda División. Sabadell, campeón, y Lérida, subcampeón, intervendrán en la fase de ascenso, y Tarragona, tercero, y Tarrasa, cuarto, en la de promoción. — (Fotos Claret Font)

### ATLETISMO

#### Pascual Aparici, campeón nacional de marcha

Zaragoza, 3. — Se ha disputado hoy el campeonato nacional de marcha atlética sobre cincuenta kilómetros.

Había inscritos siete participantes pero sólo tomaron salida cinco venciendo Pascual Aparici, de la Federación Catalana, que se proclamó campeón de España. (Tiempo: 5 horas 22 minutos.)

De los cinco que tomaron salida llegaron tres a la meta, retirándose los otros dos. — Afili.

#### Copa Catalana

Ha continuado disputándose en la Región la Copa Catalana, por equipos de sociedad, dándose los siguientes resultados:

#### PRIMERA CATEGORIA

Grupo «A». — C. N. Barcelona - U. D. Vich, 88-75; C. D. H. Francés - C. N. Reus, 21-83; C. G. Barcelonés - C. D. Tarrasa, 64-97.

Clasificación. — C. N. Barcelona, 21 puntos; C. G. Barcelonés, 15; U. D. Vich, 13; C. N. Reus, 12; C. D. Tarrasa, 10; C. D. H. Francés, 7.

Grupo «B». — C. F. Barcelona - C. A. Manresa, 79-81; R. C. D. Español - G. E. F. G., 62-81; G. E. Sea - J. A. Sabadell, 25-10.

Clasificación. — C. F. Barcelona, 19 puntos; G. E. F. G. y J. A. Sabadell, 17; C. A. Manresa, 15; R. C. D. Español, 8; G. E. Sea, 7.

#### JUVENILES

C. F. Barcelona - J. A. Sabadell, 73-20.

#### INFANTILES

C.F.B. J.A.S., 39-18; C.N.B.-C.A.L., 34-28.

EL ALIMENTO DEL 26% DE PROTEINAS Y SOLO EL 1,8% DE GRASAS

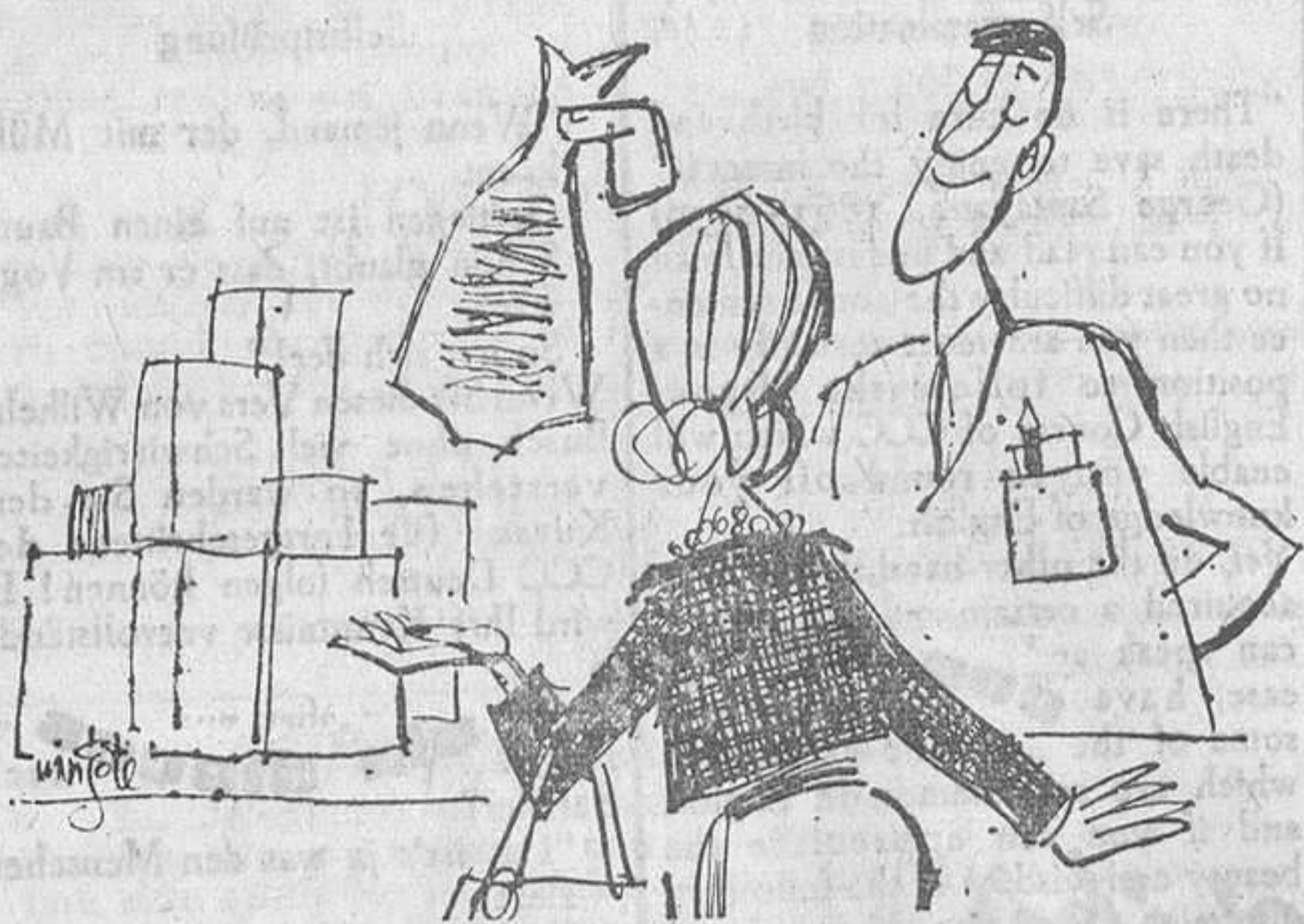

Las tres fuentes nutritivas habituales (carne, huevos, leche) contienen casi tantas grasas como proteínas, cuando nosotros necesitamos menos grasas. El bacalao contiene un 26% de proteínas y sólo un 1,8% de grasas.

### EL BACALAO...

¡qué descubrimiento!

Parece estar creado para constituir el alimento más racional en nuestros hábitos nutritivos modernos y ser el ideal para ayudar a guardar la línea sin tener que ausentarse de la buena mesa.

HAY MUCHO QUE HABLAR DEL BACALAO...

## GRAN ESTOMACAL LICOR DE FAMA MUNDIAL BONNET DELICIOSO AL PALADAR

CICLISMO

LLEGO A BARCELONA LA VUELTA A ESPAÑA

COSME BARRUTIA GANO LA ETAPA SALOU - BARCELONA

Sigue líder el belga Rick Van Looy

Desmet ha sido el vencedor del primer sector, de la cuarta etapa, entre Salou y Barcelona, con un recorrido de 115 kilómetros...

Con puntualidad cronométrica los corredores tomaron la salida de Salou para iniciar la primera parte de su recorrido...

Como hemos dicho anteriormente, esta cuarta etapa de la Vuelta Ciclista a España, entre Salou y Barcelona, con sus 165 kilómetros en total...

Después de un descanso, se reanuda la carrera, cubriendo en el mismo circuito de Montjuich el segundo sector. Mucha gente se había desplazado hasta el circuito para presenciar la llegada...

Los corredores salen en línea, y siguiendo la tónica de la mañana, marchan a poca velocidad. Las vueltas las cubren a un promedio superior de ocho minutos...

Después de un descanso, se reanuda la carrera, cubriendo en el mismo circuito de Montjuich el segundo sector. Mucha gente se había desplazado hasta el circuito para presenciar la llegada...

Los corredores salen en línea, y siguiendo la tónica de la mañana, marchan a poca velocidad. Las vueltas las cubren a un promedio superior de ocho minutos...

ta ventaja se va aumentando para quedar reducida a menos de 20 segundos, al reaccionar el pelotón en el transcurso de las dos vueltas finales.

Como hemos dicho anteriormente, esta cuarta etapa de la Vuelta Ciclista a España, entre Salou y Barcelona, con sus 165 kilómetros en total, se ha caracterizado por la lentitud de su marcha...



El famoso as belga Rick Van Looy, que después de la etapa de ayer mantiene su liderato de la Vuelta (Foto Pérez de Rozas)

rrys), 15-54-24; 36, Van Aert (Holanda), 15-54-28; 37, Steuten (Holanda), 15-54-36; 38, Snepvangers (Hol.), 15-54-38; 39, De Wol (Solo), 15-54-40; 40, Bertrán (Ferrys), 15-54-44; 41, Pellegrini (It.), 15-54-44; 42, Díaz (Inuri), 15-54-48; 43, Valada (Portugal), 15-54-49; 44, Rey (Ferrys), 15-54-49; 45, Solaro (Holanda), 15-54-53; 46, De Jons (Hol.), 15-55-15; 47, Corvo (Portugal), 15-55-17; 48, Costa (Portugal), 15-55-28; 49, Antoniaci (It.), 15-55-36; 50, Alzani (Italia), 15-55-37, hasta 78 clasificados.

MAILLOT VERDE 1, Van Looy (Solo), 53 puntos; 2, P. Francés (Ferrys), 47; 3, De Cabooter (Solo), 35 puntos.

POR EQUIPOS 1, «Solo-Superia», 13-33-55; 2, «Kas», 13-34-27; 3, «Mercier B.P.», 13-34-57.

GENERAL POR EQUIPOS 1, «Solo-Superia», 47-19-51; 2, «Kas», 47-21-42; 3, «Ferrys», 47-22-12; 4, «Mercier B.P.», 47-33-29; 5, «Inuri», 47-33-11; 6, «Italia», 47-37-10; 7, «Portugal», 47-40-58; 8, «Holanda», 47-42-12.

META VOLANTE DE TARRAGONA 1, Marcarini (Mercier), 3 puntos; 2, Bertrán (Ferrys), 2; 3, Angel Gómez (Inuri), 1 punto.

CLASIFICACION GENERAL M. VOLANTES (Premio Vinos C.O.E.S.) 1, Marcarini (Mercier), 8 puntos; 2, Bertrán (Ferrys), 7; 3, Mas (Ferrys), 3; 4, Proost (Solo), 2; 5, Longo (Italia), 2; 6, Gabica (Kas), 1; 7, A. Gómez (Inuri), 1 punto.

PREMIO A LA COMBATIVIDAD 1, Angel Gómez (Inuri), 3 puntos; 2, A. Barrutia (Kas), 2; 3, P. Francés (Ferrys), 1 punto.

CLASIFICACION GENERAL COMBATIVIDAD (Premio Tírel Española) 1, Sebastián Elorza (Kas), 3 puntos; 2, Van Looy (Solo), 3; 3, Angel Gómez (Inuri), 3; 4, A. Barrutia (Kas), 2; 5, F. Manzanque (Ferrys), 2; 6, Raúl Rey (Ferrys), 2 puntos.

CLASIFICACIONES OFICIALES DE LA ETAPA SALOU - BARCELONA



PRIMER SECTOR (Promedio, 37,247 kilómetros por hora). — 1, Desmet (Solo), 3-08-40, con bonificación de medio minuto; 2, Van Looy (Solo), 3-08-57, con bonificación de 15 segundos; 3, Melckenbeek (M.), 3-09-12; 4, Pérez Francés (Ferrys); 5, Sels (Solo); Elorza (Kas); Vélez (Kas); Stolker (Kas); Momeñe (Kas); Barrutia (Kas); Jiménez (Kas); Uriona (Kas); Gabica (Kas); Echevarria (Kas); Karmany (Ferrys); Manzanque (Ferrys); Otaño (Ferrys), ex aequo.

SEGUNDO SECTOR (Promedio, 36,284 kilómetros por hora). — 1, Barrutia (Kas), 1-21-51, con bonificación de medio minuto; 2, Dewolf (Solo), 1-22-06, con bonificación de 15 segundos; 3, Suñé (Ferrys), 1-22-21; 4, Van Schil (Mer.); 5, Sels (Solo), 1-22-30; 6, Pérez Francés (Ferrys); 7, De Cabooter (Solo); 8, Melckenbeek (Merc.); 9, Van Aert (Holanda); 10, Eren-

houts (Mercier); 11, Roque (Portugal); 12, Solaro (Holanda); 13, De Jons (Holanda); 14, Linders (Holanda); 15, Van Est (Holanda), ex aequo.

DE LA ETAPA SALOU - BARCELONA (Ambos sectores)

(Promedio, 37,144 kilómetros por hora, en 167,800 kilómetros). — 1, Barrutia (Kas), 4-31-03; 2, Desmet (Solo), 4-31-10; 3, De Wolf (Solo), 4-31-18; 4, Van Looy (Solo), 4-31-27; 5, Suñé (Ferrys), 4-31-33; 6, Van Schil (Merc.), 4-31-33; 7, Pérez Francés (Ferrys), 4-31-42; 8, Sels (Solo); 9, Melckenbeek (Merc.); 10, De Cabooter (Solo); 11, Van Aert (Holanda); 12, Aerenhouts (Mercier); 13, Roque (Portugal); 14, Solaro (Holanda); 15, De Jons (Holanda); 16, Van Est (Holanda); 17, Genet (Mercier); 18, Carminat (Italia); 19, Snepvangers (Holanda); 20, Pellegrini (Italia).

CLASIFICACION GENERAL

1, Van Looy (Solo), 15-45-40; 2, Vélez (Kas), 15-46-45; 3, P. Francés (Ferrys), 15-47-07; 4, Sels (Solo), 15-47-16; 5, Poullidor (Mercier), 15-47-24; 6, Otaño (Ferrys), 15-47-40; 7, De Cabooter (Solo), 15-47-51; 8, Manzanque (Ferrys), 15-47-55; 9, Momeñe (Kas), 15-48-17; 10, Carminat (It.), 15-49-12; 11, Derboven (Solo), 15-49-33; 12, Echeverria (Kas), 15-49-50; 13, Melckenbeek (Mec.), 15-52-47; 14, Van Schil (Mercier), 15-53-20; 15, Desmet (Solo), 15-53-27; 16, Uriona (Kas), 15-53-32; 17, Van Est (Holanda), 15-53-36; 18, Elorza (Kas), 15-53-42; 19, Karmany (Ferrys), 15-53-42; 20, Roque (Portugal), 15-53-52; 21, Jiménez (Kas), 15-53-55; 22, Mas (Ferrys), 15-53-56; 23, Sörgeloo (Solo), 15-53-57; 24, Suñé (Ferrys), 15-53-57; 25, Cazala (Mercier), 15-53-57; 26, Proost (Solo), 15-54-01; 27, Manzanque (Inuri), 15-54-01; 28, Barrutia (Kas), 15-54-04; 29, Rosa (Inuri), 15-54-05; 30, Mendes (Portugal), 15-54-05; 31, Gabica (Kas), 15-54-08; 32, Piancastelli (It.), 15-54-15; 33, Stolker (Kas), 15-54-16; 34, Van Aerde (Solo), 15-54-22; 35, Fernández (Fe-

TELEVISORES

60 MESES 325 PTAS. PLAZO AL MES ENTRADA MINIMA (TRAS PERIODO DE PRUEBA) 2 AÑOS GARANTIA TOTAL Telf. 242-19-25 (mañanas y noches, de 9 a 11; tardes, de 2 a 6) LLAME HOY Y LO TENDRA MAÑANA

EL ANUNCIO EN LA PRENSA SE VE, LEE, RECUERDA Y COMENTA, AUN SIN QUERER, POR ALGO ES EL MAS UTILIZADO!



Cosme Barrutia exhibe gozoso los trofeos de su victoria en la etapa de ayer Salou-Barcelona, de la Vuelta Ciclista a España (Foto Pérez de Rozas)

NATACION

Victoria amplia del C. N. Barcelona sobre la E. N. Castraise, de Francia

De las 15 pruebas, once se las adjudicaron los españoles

Ayer por la mañana, en la piscina del Club Natación Barcelona, se celebró un festival internacional de natación entre el equipo de la Emulation Nautique Castraise (de Castres, Francia) y el Club Natación Barcelona.

De las quince pruebas disputadas, trece se las apuntaron los nadadores y nadadoras locales y tres, los visitantes.

Los resultados técnicos fueron los siguientes:

100 m. crol (femenino). — 1, M. Pietri (E. N. C.), 1-7-2; 2, C. Theureu (E. N. C.), 1-8-9; 3, A. M. Santamaría (C. N. B.), 1-10-8; 4, G. Schulz (C. N. B.), 1-11-1.

100 m. crol (infantil y juvenil femenino). — 1, M. L. Vall (C. N. B.), 1-21-1; 2, T. Sicard (E. N. C.), 1-21-9; 3, Alquier (E. N. C.), 1-22-7; 4, Siches (C. N. B.), 1-19-2.

100 m. mariposa (infantil femenino). — 1, M. L. Ucellini (C. N. B.), 1-19-7; 2, M. Tomás (C. N. C.), 1-21-9; 3, Alquier (E. N. C.), 1-22-7; 4, Siches (C. N. B.), 1-19-2.

100 m. mariposa (infantil femenino). — 1, M. L. Ucellini (C. N. B.), 1-19-7; 2, M. Tomás (C. N. C.), 1-21-9; 3, Alquier (E. N. C.), 1-22-7; 4, Siches (C. N. B.), 1-19-2.

200 m. crol (infantil masculino). — 1, A. Corell (C. N. B.), 2-26-1; 2, A. Codera (C. N. B.), 2-27-6; 3, B. Vicente (E. N. C.), 2-28-8; 4, Escartín (C. N. B.), 2-37-8.

200 m. crol (masculino). — 1, E. Herbolzheimer (C. N. B.), 2-17-6; 2, F. Mas (C. N. B.), 2-18-6; 3, J. Mons (C. N. B.), 2-20-5; 4, R. Martí (C. N. B.), 2-23-7.

100 m. braza (masculino). — 1, D. Vicente (E. N. C.), 1-18-8; 2, L. Bestit (C. N. B.), 1-19-1; 3, L. M. Taltavull (C. N. B.), 1-20-6; 4, Llimós (C. N. B.), 1-24-8.

100 m. espalda (femenino). — 1, C. Bernal (C. N. B.), 1-17-3; 2, C. Noel (E. N. C.), 1-19-5; 3, Ana García (C. N. B.), 1-22-6; 4, E. Giménez (C. N. B.), 1-25-9.

100 m. mariposa (infantil masculino). — 1, A. Corell (C. N. B.), 1-15-5; 2, Assemat (E. N. C.), 1-19-7; 3, A. Codera (C. N. B.), 1-26-5; 4, C. Bernal (C. N. B.), 1-33.

100 m. espalda (masculino). — 1, Cugueró (C. N. B.), 1-7-8; 2, Balaguer (C. N. B.), 1-11-9; 3, Herbolzheimer II (C. N. B.), 1-12-5; 4, B. Vicente (E. N. C.), 1-14-5.

Relevos 4 por 100 m. estilos (femenino). — 1, C. N. Barcelona «A» (Carmen Bernal, Montserrat Tomás, M. L. Ucellini y Ana M. Santamaría), 5-22-6; 2, E. N. Castres (C. Noel, J. Valery, A. Pietri y C. Theureu), 5-25-2; 3, C. N. Barcelona «B», 5-50-6; 4, C. N. B. «C», 5-11-2.

Relevos 4 por 50 m. estilos (masculino). — 1, equipo masculino del Castres, 2-16-2; 2, equipo infantil del C. N. Barcelona, 2-23-7.

ALMACENES TIVOLI, S. A.

Caspe, 17

Días 4, 5 y 6 mayo

CIERRE DEFINITIVO DE VENTAS!!!

Precios sin precedentes

UNIFORMES SERVICIO Y COLEGIAL LENCERIA TODO PARA LA FUTURA MAMA Y NIÑOS

Cunas metálicas - Coches Vedette y Jané - Desde 500 ptas.

SU ULTIMA COMPRA en ALMACENES TIVOLI!!!

Advertisement for CAASA portable cranes, featuring an image of a crane and text: 'GRUAS PORTATILES DE 500, 1000, 1500, y 2000, kgs. C.A.A.S.A. Consejo de Ciento, 409 Telf. 245 27 13 BARCELONA (9)'

Advertisement for FAGOR refrigerators, featuring an image of a refrigerator and text: 'FAGOR EL FRIGORIFICO PARA 8 millones de hogares en EL GRAN PREMIO DE LA MONTAÑA de la vuelta a España 1964 DO-RE-MI-FAGOR ESCALA DE CONFORT'

Advertisement for the 'CLASIFICACION DE LA IV ETAPA' cycling race, listing winners: 1-BARRUTIA, 2-DESMET, 3-DE WOLF, 4-VAN LOOY, 5-SUÑE. Also includes 'CLASIFICACION GENERAL' and 'ATENCIÓN A LOS PREMIOS'.

# HOCKEY HIERBA

## Se inició el torneo de las ocho naciones

### LA PRIMERA JORNADA REGISTRO EL TRIUNFO DE SUDAFRICA, FRANCIA, BELGICA Y ESPAÑA

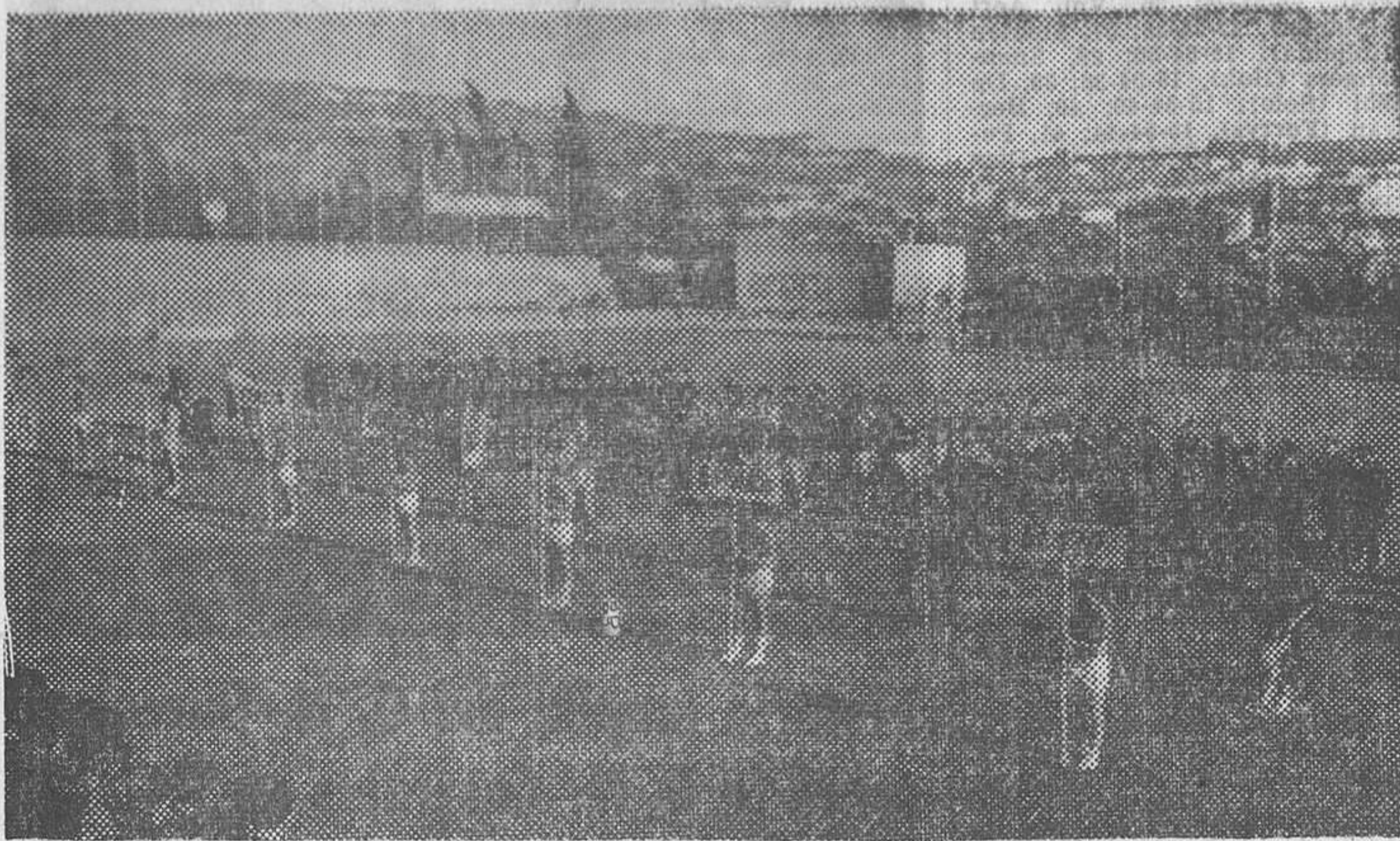

Los equipos participantes en el Torneo de las Ocho Naciones forman ante las tribunas del campo del Cincuentenario durante la sesión de la tarde. — (Foto Pérez de Rozas)

Se inició ayer en nuestra ciudad el Torneo Internacional de las Ocho Naciones, de hockey hierba, en el que, contra lo que podría suponerse, sólo participan siete países. El hecho se debe a que Polonia, que en principio se mostró dispuesta a venir a jugar, se excusó luego por motivos técnicos. Su baja ha sido cubierta por el equipo español del «Cid».

Los encuentros se iniciaron ayer por la mañana en el campo del Real Club de Polo, en que se enfrentaron Sudáfrica y Suiza por un lado, y Francia e Italia por el otro, que dio como vencedores a los sudafricanos y a los franceses. Por la tarde, en el campo del Cincuentenario, en Montjuich, Bélgica venció a el «Cid», y España a Austria. Entre estos dos partidos se celebró el desfile de equipos participantes que resultó muy lucido, siendo aplaudidos por el público asistente. El desarrollo de los cuatro partidos fue el siguiente:

#### SUDAFRICA, 2 - SUIZA, 1

La diferencia de juego ha prevalecido en el mejor juego y mayor dominio de la representación sudafricana que se ha impuesto con más facilidad en el terreno de juego que en el marcador. Los helvéticos han opuesto resistencia durante la primera parte, a pesar de la mínima desventaja y han alcanzado sus fases más brillantes y efectivas en los veinte minutos iniciales de la continuación, en los que ha logrado el empate para, finalmente, imponerse el conjunto favorito con otro gol a once minutos del final.

A las órdenes de los colegiados señores Prado y Salvatella, los equipos han presentado estas formaciones:

SUDAFRICA: Mauror, Burns, Bird, Pithey, Rosenberg, Lottering, Corbett, Richardson, Liobenberg, Edwards y Fox.

SUIZA: Sivardet, Sotterman, Hunkeler, Hirscher, Eggenberger, Locher, Fluckiger, Oesch, Kappoli, Schmid, y Richner.

El primer gol lo ha conseguido Burns al transformar un penalty-córner, a los 32 minutos de juego. Schmid ha igualado a los 15 de la segunda parte, en preciso y colocado tiro desde el borde del área y, en jugada semejante a ésta, Burns ha logrado el triunfo sudafricano a los 24.

#### FRANCIA, 1 - ITALIA, 0

Partido entretenido, con mayor dominio de los franceses, y bien enlazados contraataques «azzurris» aunque carentes de profundidad en el área. Nota destacada de la contienda ha sido la actuación del guardameta italiano que ha parado un «stroke» y dos «penalty-córners» impidiendo que se reflejara en el resultado el mejor conjunto francés y su persistente dominio territorial.

Han dirigido el encuentro los colegiados, señores Woutery, de Bélgica, y Fleischner, de España; alineándose estos equipos:

FRANCIA: Dobny, C. Windal, Durand, Jovanneau, Bernard,

Delaye, Chapon, Souleyran, Van Pouille, Bonnet y J. P. Windal. ITALIA: Massa, Bottaro, Bazzorri, Siral, Farci, Grivel, Nazzone, Aramú I, Duranli, Aramú II y Deidda.

El único tanto del encuentro lo ha conseguido Bernard a los 18 minutos del primer tiempo, y la oportunidad de «stroke» la ha desperdiciado Van Pouille a los 16 del segundo.

#### CAMPO CINCUENTENARIO

En el Estadio del Cincuentenario, se celebró entre los partidos: Cid-Bélgica, y España-Austria, la ceremonia de presentación de los equipos que toman parte en el trofeo de las ocho Naciones.

En el palco presidencial se hallaban, el delegado regional de Educación Física y Deportes, don Juan Antonio Samaranch; el señor don J. Sáiz de los Terreros, jefe de Federaciones de la Delegación Nacional; don Pablo Negre, presidente de la Federación Española; doctor Assalit, consejero de Deportes; sub-jefe del Movimiento, doctor Mussons; presidente de la Catalana, Domingo Vernils; general García-Escudero, y otras personalidades.

En primer lugar desfiló el equipo de Austria, precedido por la banda de su país, y a continuación siguieron los de Bélgica, Francia, Italia, Sudáfrica, Suiza, España y el Cid. Una vez en el centro del terreno sonaron los himnos nacionales de las respectivas naciones, que fueron respetuosamente escuchados en silencio; por el público, jueces y jugadores.

#### EL CID, 2 - BELGICA, 7

Encuentro de neta superioridad de los belgas sobre el equipo «B» de España, que bajo el nombre de El Cid ocupan en este torneo el hueco que, a última hora, dejó Polonia. Bélgica posee un conjunto joven, correoso y con experiencia. Buena defensa, velocidad en los hombres y en los desplazamientos de bola, y un delantero centro, Musche, verdadero diablo con «stik», que se bastó para poner en serios aprietos a nuestra bisoña defensa.

El primer tiempo finalizó ya con el claro resultado de 1-3 favorable a los belgas. Esta ventaja se incrementó en la segunda fase, hasta quedar el marcador en el rotundo 2-7 final, demostrativo de la distancia que separa al equipo «A» de Bélgica y al nuestro de promesas, sin que por ello haya que desmerecer a los españoles que, pese a su juventud, dieron muestras de su calidad, lo que parece asegurar la continuidad del equipo «A».

Arbitraron el francés señor Maurel, y el suizo, señor Arber, bastante desafortunados. No dieron nunca la ley de la ventaja, y cometieron varios errores de apreciación, especialmente en el séptimo gol belga, que fue concedido tras haber señalado antes de cruzar la pelota la raya, algo que luego quedó sin ratificación. Sin embargo, no cabe achacar la derrota a los árbitros,

porque como queda dicho, los belgas fueron superiores.

Alineaciones:  
EL CID: García-Busola, Mercader, Nogués, Sallés, Dinarés, Sala, Echevarría, Alvear, Masana, Manglano y S. Ventalló.

BELGICA: Berger, Van der Stapper, Moussiarux, Reny, Lorette, Bernaert, Misergue, Verhoever, Nuschs, Van Beuren y Roersch.

Los tantos fueron conseguidos por: Muschs (3), Misergue, Van Beuren y Roersch, por Bélgica, y Dinarés y Manglano por El Cid.

#### ESPAÑA, 3 - AUSTRIA, 0

A las órdenes de los colegiados, señores Mac Loren, de Australia, y Hawkins, de Sudáfrica, los equipos formaron así:

ESPAÑA: — Del Coso, Colomer, Solau, Calzado, E. Dualde, N. Ventalló, Macaya, Usoz, Paco Amat, Javier Amat y Vidal.

AUSTRIA: — Neirhold, Strnard, Balek, Kleiber, Moils, Scheday, Kamenik, Scheibengraf, Wiuikler, Smretz y Jerabek.

El primer tiempo fue de claro dominio español con preciosas jugadas, de conjunto e individualidades, destacando dos internadas de Paco Amat, que no fueron tanto por auténtica mala suerte. Nuestro equipo hizo gala de excelente técnica y buena preparación física. Bien la defensa en sus escasas intervenciones, dominadora la media y veloz la delantera, que se estreñó contra la homogénea y dura zaga austriaca. Los españoles sacaron tres penalti-córners y uno los de Austria.

En la segunda mitad prosiguió el dominio del equipo de España y la cerrada defensa centro-europea. Pero a los diez minutos se rompió la suerte para los austriacos, y Paco Amat remató a la red un barullo ante la meta de Jerabek.

Continúa la presión española y a los diecisiete minutos Dualde culmina una preciosa internada por el centro, cediendo a Paco Amat que marca el segundo. Dos a cero.

El propio jugador marca, cuatro minutos después, el tercer tanto.

En resumen: Hockey rudimentario de los austriacos, que se cerraron a la defensiva, y belleza, técnica y velocidad españolas que, en diez minutos del segundo tiempo resolvió el partido, que pudo quedar resuelto en el primero.

#### PARTIDOS PARA HOY

CAMPO DEL CINCUENTENARIO  
10 horas Francia - Austria  
11'45 horas Bélgica - Suiza  
CAMPO DEL REAL CLUB DE POLO  
16 horas Sudáfrica - El «Cid»  
17'45 horas Italia - España

HOTEL EUROPA  
ECONOMICO Y CENTRICO  
Boquería, 12

## Homenaje nacional a don Pablo Negre

De rotundo puede considerarse el éxito que acompañó a don Pablo Negre en el acto de su agasajo nacional, en el que estaban representadas todas las esferas del deporte y hay que destacar la presencia de todo el hockey español.

El señor López Masoni fue el que abrió el acto, en nombre de las diecinueve federaciones afectas a la Real Federación Nacional de este deporte. Por otro lado, don Domingo Vernils, presidente de la Federación Catalana, entregó al agasajado señor Negre, un álbum de adhesión, en el que figuran las firmas de todos los federativos nacionales y regionales de este deporte.

En nombre de los clubs ofreció el agasajo el conde de Reus, presidente del Real Club de Polo, y seguidamente el señor Lasplazas habló en nombre de la Prensa.

Seguidamente hicieron uso de la palabra el concejal ponente de Deportes del Ayuntamiento de Barcelona, Dr. Assalit, y don Juan Manuel Sainz de los Terreros, en nombre de la Delegación Nacional de Deportes, para continuar don Juan Antonio Samaranch, quien lo hizo en nombre del Comité Olímpico Español.

Seguidamente el señor Negre entregó a los jugadores que representaron a España en la última Olimpiada y que consiguieron la Medalla de Bronce, las Medallas al Mérito Deportivo, excepto la de Alberto Pierra, que le será entregada al padre del malogrado jugador olímpico por el delegado nacional de Deportes, señor Eloja.

Al acto asistieron más de trescientas personas, representativas de los sectores deportivos y sociales de España.

## BEISBOL

### Campeonato de Cataluña PRIMERA DIVISION

V Jornada  
Siemens - P.O.P.S. 13 - 12  
Hércules - Picadero 2 - 15  
Clasificación. — Picadero, 10 puntos; Siemens, 8; Hércules y P.O.P.S., 4; Barcelona, 2, y Español, 0 puntos.

### SEGUNDA DIVISION V Jornada

Roca - Gigantes 19 - 12  
Universitario - Hospitalet 14 - 4  
Clasificación. — Roca, 8 puntos, Gigantes, Viladecans y Universitario, 4, y Hospitalet, 0 puntos.

## I Concurso Buen Conductor

### Pruebas de habilidad en Sitges

En el maravilloso marco del Paseo Marítimo, de Sitges, se han celebrado las «Pruebas de Habilidad», señaladas, desarrolladas con el mayor éxito. Ocupaban la tribuna de autoridades el excelentísimo señor alcalde de la villa; el jefe provincial de Tráfico, don Miguel Linares; el señor Olivé, presidente de la Cruzada; el señor Canegre, presidente del Club 4/4, y otras personalidades.

Los concursantes fueron obsequiados por varias entidades, y después de las pruebas visitaron la Exposición de Información sobre «España 64, XXV Años de Paz».

El próximo domingo finaliza este interesante concurso, que tanta expectación e interés ha provocado en diferentes Organismos oficiales.

## PALACIO MUNICIPAL DE DEPORTES

# XVI CAMPEONATO DEL MUNDO DE HOCKEY SOBRE PATINES

Del 23 al 31 de mayo de 1964

ABONOS hasta el sábado, 16 del corriente. A partir de hoy lunes, día 4, se pondrán a la venta los abonos establecidos para presenciar los 45 partidos que comprende el programa del Campeonato.

Los abonos podrán ser solicitados por los señores aficionados en los locales de las Secciones Deportivas del C. de F. Barcelona (Bruch, 166), todos los días, salvo los festivos, de 10 a 1 de la mañana y de 4 a 9 de la tarde.

### PRECIOS

ABONO	
<b>TRIBUNA PRINCIPAL SUPERIOR</b>	
Fila 1.ª a 9.ª	935 Ptas.
Fila 10 a 18	750 »
<b>TRIBUNA PRINCIPAL INFERIOR</b>	
Central	1.235 »
Lateral	1.040 »
<b>TRIBUNA LATERAL INFERIOR</b>	
Central	1.040 »
Lateral	765 »
<b>GRADA LATERAL SUPERIOR</b>	
Fila 1.ª a 9.ª	520 »
Fila 10 a 18	415 »
<b>GRADAS INFERIORES</b>	
Norte o Sur	415 »
<b>GRADAS SUPERIORES</b>	
Norte o Sur	310 »
ENTRADA GENERAL (pie)	170 »

### TELEVISORES SIN ENTRADA SIN FIADOR

Las mejores marcas  
Llame y pasaremos a informarle  
Teléfono 223-86-37  
Máximas facilidades

### ALQUILER TRAJES ETIQUETA

CASA DERKAS  
CONDE ASALTO, 36

## No lo DUDE

Estudie para:

- \* Ser su propio jefe
- \* Trabajar por su cuenta
- \* Mejorar su nivel de vida

...GANAR MAS

# ceac

ARAGON, 472 Dept. 3Z  
BARCELONA (13)

se compromete, mediante documento con plena fuerza legal, extendido a su nombre, a DEVOLVERLE TODO SU DINERO, si al terminar cualquiera de estos Cursos no queda Ud. completamente satisfecho de nuestras Enseñanzas y de nuestro Servicio.

**GRATIS**

recibirá, en cualquiera de estos Cursos, equipo completo de dibujo, compuesto de: 2 compases, bigotera tiralíneas, etc., hasta 17 piezas.

**\* CONVENIOS ESPECIALES CON EMPRESAS**

para la formación profesional de su personal.

**OTROS CURSOS**

Dibujo Publicitario - Dibujo de Figurines - Dibujo Comercial - Dibujante de Muebles - Decoración - Pintor Rotulista - Mecánico de Automóviles - Técnico en Motores - Mecánico Diesel - Electricidad del Automóvil - Maestro Tornero - Maestro Fresador - Instalador Electricista - Técnico en Soldadura Mascul - Albañil - Técnico en la Construcción - Carpintería - Ebanistería - Topografía

## DELINEANTE GENERAL

- \* DELINEANTE MECANICO
- \* DELINEANTE CONSTRUCCION
- \* DIBUJO HUMORISTICO
- \* DIBUJANTE ARTISTICO

Desde su domicilio y dedicando solamente unas horas a la semana a la PRACTICA del Dibujo Industrial y al estudio ameno y agradable de cualquiera de estas especialidades, en pocos meses Ud. se convertirá en DELINEANTE. Mejore su nivel de vida y gane más realizando en su propia casa trabajos de Delineación que son muy pagados

Sólo por: **60 Ptas. al mes**

¡Solicite folleto sin compromiso!

UN SIMPLE SELLO DE CORREOS y este cupón puede ser el principio de una vida mejor para Ud. y para los suyos ¡Mán del HOY MISMO, pues a nada se compromete!

Ma interesa folleto de los Cursos:

DON \_\_\_\_\_

DOMICILIO \_\_\_\_\_

POBLACION \_\_\_\_\_

PROVINCIA \_\_\_\_\_

**CEAC-ARAGON, 472 Dept. 3Z BARCELONA (13)**

ORGANIZACION COMERCIAL SIDERURGICA

# FURQUET SA

almacén de hierros desde 1837

**HIERROS - ACEROS**  
Calibrados, Tubos, Ferrería, Utiles construcción.

¡Entregas inmediatas! por... una completa organización que le ofrece servicio y precios inmejorables

Tel. 226 98 05 7 líneas  
Centralita C. 225 14 30

Almacén Central:  
Avda. José Antonio, 712-714  
Entrada Preferente: Roger de Flor, 120  
Almacén Depósito: Nápoles, 128-136



DE ESTO SE HABLA EN MADRID

OTRO GOLPE DE HABILIDAD DEL ESPAÑOL: LE GANA POR LA MANO AL ZARAGOZA EN EL FICHAJE DE CARMELO, QUE DE MADRID VOLVIO A BILBAO CON EL CONTRATO FIRMADO A FAVOR DE LOS BLANQUIAZULES...

Madrid. (De nuestro corresponsal, Fernando ORS.)—Hasta la fecha, el gallo —y con qué espolones de audacia!— que compete con el rojiblanco en el «gallo» de los fichajes, es el barcelonés Español...

Para firmar el contrato coincidieron en nuestra capital, el pasado jueves, directivos del Atlético bilbaíno y el del Español señor Armillas, actuando de testigos Kubala y Osterreicher...

El contrato de Carmelo con el club de Sarriá, me confirmó el interesado que, efectivamente, es por tres temporadas. Y asimismo que son ciertas las cifras económicas que se han dado a conocer para la inteligencia entre el Español y el Atlético...

El Español, de la misma manera que se anticipó con las adquisiciones de Rodilla y Ramírez al Atlético madrileño, lo ha hecho ahora con el Zaragoza, que andaba con mucho apremio tras del guardameta vasco...

El señor Armillas, con quien conversamos un buen rato, ratificó que las decisiones de la Directiva españolista no son consecuencia de la actual situación del club, sino que estaban previstas bastante antes de los bandazos que empujaron al equipo a la promoción...

se y nervio para imponerse a los adversarios.

Lo malo que ha tenido el Español, que no se ha dicho, ha sido la persecución de un silueteado «mecenas», que con la obsesión del resabio personal, ha prodigado generosamente las primas a no pocos de los contrarios de los blanquiazules...

Lo que se puede afirmar es que los «fichajes» españolistas no han terminado todavía. A los ya importantes conocidos, se han de unir otros dos, respecto a los cuales se guarda especial reserva y discreción para no estimular a los perseguidores de las mismas piezas...

WALDO JUGARA LA COPA COMO ESPAÑOL

EL Valencia trabajaba la transformación de Waldo en ciudadano español. El trámite está ya resuelto satisfactoriamente, pues oficialmente se ha accedido a conceder nuestra nacionalidad al jugador valencianista...

HANSON, SI DEJA AL MADRID, SEGUIRA EN LA CAPITAL

SE aseguraba que el baloncestista «blanco» Hanson abandonaba el equipo madridista

para incorporarse al Aguilas bilbaíno. Las referencias que de buena fuente hemos podido conseguir no coinciden con esos proyectos. Si Hanson llega a cesar en sus actuales actividades deportivas, no será precisamente para insertarlas con diferente color en ningún otro equipo.

MADRID-INTER, EMPATADOS EN OPORTUNIDADES

EL próximo jueves quedará resuelta la semifinal con el Zurich en el Bernabeu, que, según nuestras noticias, será televisada. Es improbable que los suizos consigan en Chamartín lo que no lograron en el Letzigrund.

FELIX RUIZ, FUERA DE CONCURSO HASTA LA TEMPORADA QUE VIENE

FELIX Ruiz ha tenido que sufrir una dolorosa operación para poder conseguir la garantizada soldadura de la fractura de la clavícula, lesión que se le reprodujo a causa de una caída, en el partido en el que reapareció en Vallejo.

TRIUNFO DEL BALONMANO ROJIBLANCO

LOS rojiblanco madrileños, nos referimos a los del equipo de balonmano, han conseguido en propiedad la copa del torneo

después de ser campeones durante tres temporadas seguidas. El partido con los campeones alemanes, el Berliner Sport, presenciado por una enorme multitud y justamente ganado por los atléticos, ha demostrado la calidad internacional alcanzada en esa especialidad por nuestros jugadores.

HOMENAJE AL REAL MADRID POR SU TRIUNFO EN LA LIGA

LAS peñas madridistas proyectan un homenaje popular al equipo que durante cuatro temporadas consecutivas conquistó el título de campeones y que al adjudicarse la copa en propiedad, ganada tres años seguidos, baten la marca entre los clubs nacionales al convertirse dobles propietarios del trofeo.

EL CONTRATO DE ALFREDO VENCE A FINAL DE TEMPORADA

EL gerente madridista, en manifestaciones a un periódico italiano, da a entender —aunque nada se haya resuelto todavía— la posibilidad del relevo de Miguel Muñoz. Sin embargo, añadimos nosotros, esa decisión puede estar supeditada a lo que suceda en Viena. Otros, en cambio, aseguran que se gana o se pierde, Miguel dejará la dirección técnica del equipo.

LA LIGA EUROPEA MERMARIA LA CONTRIBUCION A LA F.I.F.A.

INTERESANTES y resbaladizas hacia la polémica las manifestaciones del secretario de la F.I.F.A. El doctor Helmut Kesper no es partidario de la Liga Europea, cuya conveniencia la patrocina la U.E.F.A. Hay amplia materia para discutir y no faltan argumentos que oponer a los del secretario.



... los muebles,

muebles Jam

MAS CALIDAD MAS VARIEDAD MEJORES CONDICIONES DE PAGO.

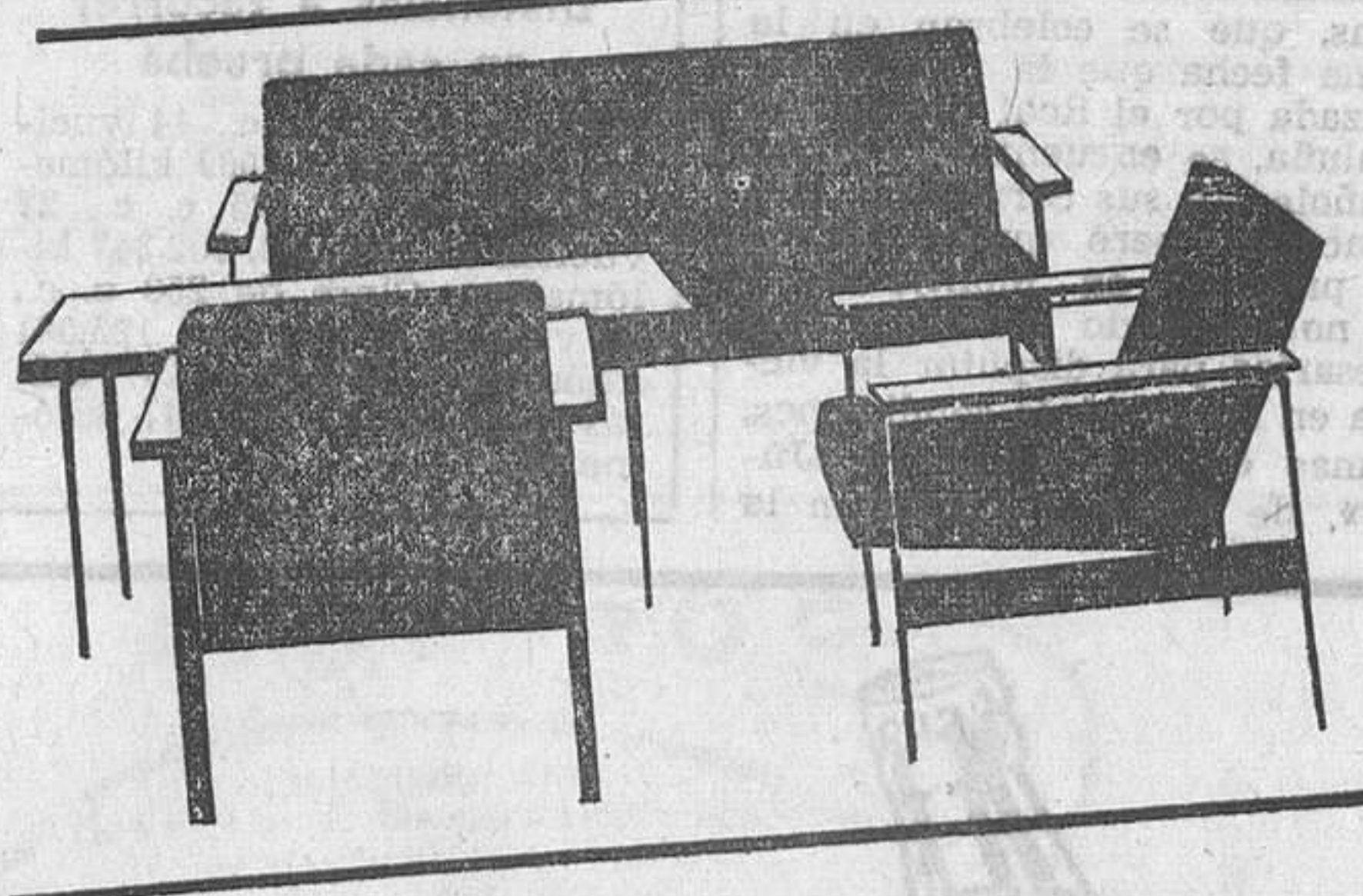

proyectaremos la decoración de su piso, gratis y sin compromiso.

muebles Jam

CENTRAL CALABRIA, 108 SUCURSALES ROSELLON, 416 CONSEJO DE CIENTO, 207

VERONA

ACCESORIOS ROMA Todo para el automóvil. Bandejas, Porte-equipajes, Parrillas, Tapizados, Alfombras, Pulpos, Topes de goma, Cinturones de seguridad, Aleas reguladoras de aire, Espejos retrovisores, Tapacubos, Ceniceros, etc. Visite nuestra exposición, donde hallará los más modernos y útiles accesorios a los precios más ajustados. COLOCACION GRATUITA ACCESORIOS ROMA Córcega, 402 (Bañón-Gerona)

Mejoramiento Fisico y Superación Muscular

EN BREVES SEMANAS... Distingase entre sus amistades, obteniendo una gran musculatura y disminuyendo las grasas superficiales del cuerpo...

Con solo 15 minutos diarios son suficientes.

en la intimidad de su hogar, sin molestias, sin desplazamientos. En breves semanas Vd podrá experimentar un favorable cambio con una readaptación progresiva de sus fibras musculares...

HOY MISMO Y COMPLETAMENTE GRATIS

Solicite amplia información a:

sansón institut Apart. Correos 8047 BARCELONA

CUPON SIN COMPROMISO para una documentada revista deportiva e informativa. GRATIS

Sr. \_\_\_\_\_

Calle \_\_\_\_\_

Ciudad \_\_\_\_\_

Provincia \_\_\_\_\_



Centro autorizado Minist. Ed. Nacional n.º 100 grupo II

¡decídase! LLENAR Y ENVIAR HOY MISMO ESTE CUPON

C. BARRAL 71.501

# TOR-MOTOR-MOTOR-MO

## EL DOMINGO SE DISPUTARA EL XIV GRAN PREMIO DE ESPAÑA XIX INTERNACIONAL DE BARCELONA PUNTUABLE PARA LOS CAMPEONATOS DEL MUNDO

ESTARAN PRESENTES EN MONTJUICH LOS EQUIPOS DE LAS MAS DESTACADAS MARCAS Y TODOS LOS ASES DEL MOTOCICLISMO MUNDIAL (CRONOMETRAJE OFICIAL RELOJ OMEGA) I TROFEO BUJIA JAPONESA N.G.K.

### El Mundo del Motor se da cita en Montjuich

Una vez más, y con la primavera, llega el Gran Premio de España de Motorismo, que por decimoquarta vez va a celebrarse en nuestra ciudad; lleva anexo el XX Internacional de Barcelona, puntuable para los Campeonatos del Mundo.

En esta ocasión, una vez más también, veremos rodar por el bello, espectacular y difícil circuito de Montjuich a todos los grandes ases, pilotos en sus monturas de la más diversa cilindrada y de las más destacadas marcas mundiales. España, actualmente, figura, en todo el mundo, en un destacado primer plano. Sus construcciones motociclísticas han alcanzado merecida fama en todo el orbe y, por qué no decirlo, son temidas en todos los circuitos del mundo, prueba de ello son la cantidad de éxitos internacionales que les han dado esta popularidad entre todos los aficionados al motor. Carreras de velocidad, resistencia, motocross, etcétera, han visto cómo nuestras monturas se iban abriendo camino. Un camino difícil, pero que paulatinamente han ido escalando hasta conseguir un lugar, junto a las más destacadas marcas, en la cima.

En las máquinas de pequeña cilindrada, la «Derbi» ha conseguido un Campeonato de Europa de Montaña, conseguido por su piloto de nacionalidad gala, Jacques Rocca. «Ducati», «Montesa», «Bultaco» son nombres de reconocida solvencia internacional. Tanto por sus victorias como por la actuación destacada de sus pilotos. «Bultaco», en lo que va de año, ha conseguido ya una resonante victoria en Pau y un segundo lugar en Módena, y durante el pasado año conseguía casi tantas victorias como actuaciones.

Las victorias conseguidas por «Montesa» hacen una lista tan extensa que sería largo enumerar, pero entre ellas debemos destacar, por su importancia, las últimas Veinticuatro Horas Internacionales de Montjuich, celebradas en nuestra ciudad. En cuanto a la «Ducati», no debemos olvidar que, el pasado año, a pesar de que no tomó parte en muchas de las pruebas, ya que había dedicado todos sus esfuerzos hacia la expansión de la firma, había dejado un poco olvidada su salida a las carreras, consiguió, en la misma Italia, cuna de la marca, una destacadísima actuación.

Pero ahora es Montjuich el escenario donde de-

berán enfrentarse las máquinas españolas con sus rivales del extranjero. En Montjuich estarán presentes, en la categoría de 50 c.c., las «Kreidler», «Honda», «Suzuki», a las cuales la «Derbi» deberá plantear una dura batalla para conseguir la victoria ante sus paisanos.

En la categoría de 125 c.c., la «Bultaco» tendrá como oponentes, difíciles también, a las «Honda», «Suzuki», «M.Z.», «E.M.C.» y «Patton», y las españolas «Lube» y «Ducati», estas últimas pilotadas por Fargas y Spaggiari, tan conocidos ya de nuestro público por sus brillantes actuaciones, especialmente en las pruebas de carreras en cuevas el primero, en las que ha logrado el destacadísimo título de especialista. Mientras, Torras, el gran ausente de la última edición, podrá actualmente hacer una plena demostración de sus facultades y además, en esta ocasión, va secundado por el norteamericano Jess Thomas.

Indudablemente el plato fuerte del Gran Premio es la prueba de 250 c.c., y en esta prueba estarán puestos los ojos de todos los aficionados. En cuanto a marcas, estarán representadas la «Montesa», «Bultaco», «Lube», «Ducati», «Benelli», «Yamaha», «Suzuki», «Honda», «M.Z.», «E.M.C.», «Patton» y «Aermacchi», y corredores de España, Estados Unidos, Nueva Zelanda, Alemania, Italia, Inglaterra, Austria, Irlanda, Japón, Rhodesia y Suiza, y, como es lógico, los pilotos más destacados de cada uno de los países citados, pilotando las máquinas que son conocidas en todo el mundo.

Y como final, el espectacular combate entre los sidecars, en los que hay todos los grandes corredores de la especialidad que han conseguido fama universal.

El Real Moto Club Cataluña ha conseguido que en 1964 se den cita en Montjuich todos los ases del motociclismo para que la afición barcelonesa pueda admirar no solamente la perfección técnica de las monturas europeas y japonesas, sino la habilidad de estos pilotos a los que debemos calificar de «centauros de acero». — Angel TRULL.

### El español Ramón Torras y el norteamericano Jess Thomas, máximos pilotos de la «Bultaco» en el XIV Gran Premio

PROBABLE REPARACION DE FRANCISCO GONZALEZ JR., RECUPERADO DE NUEVO

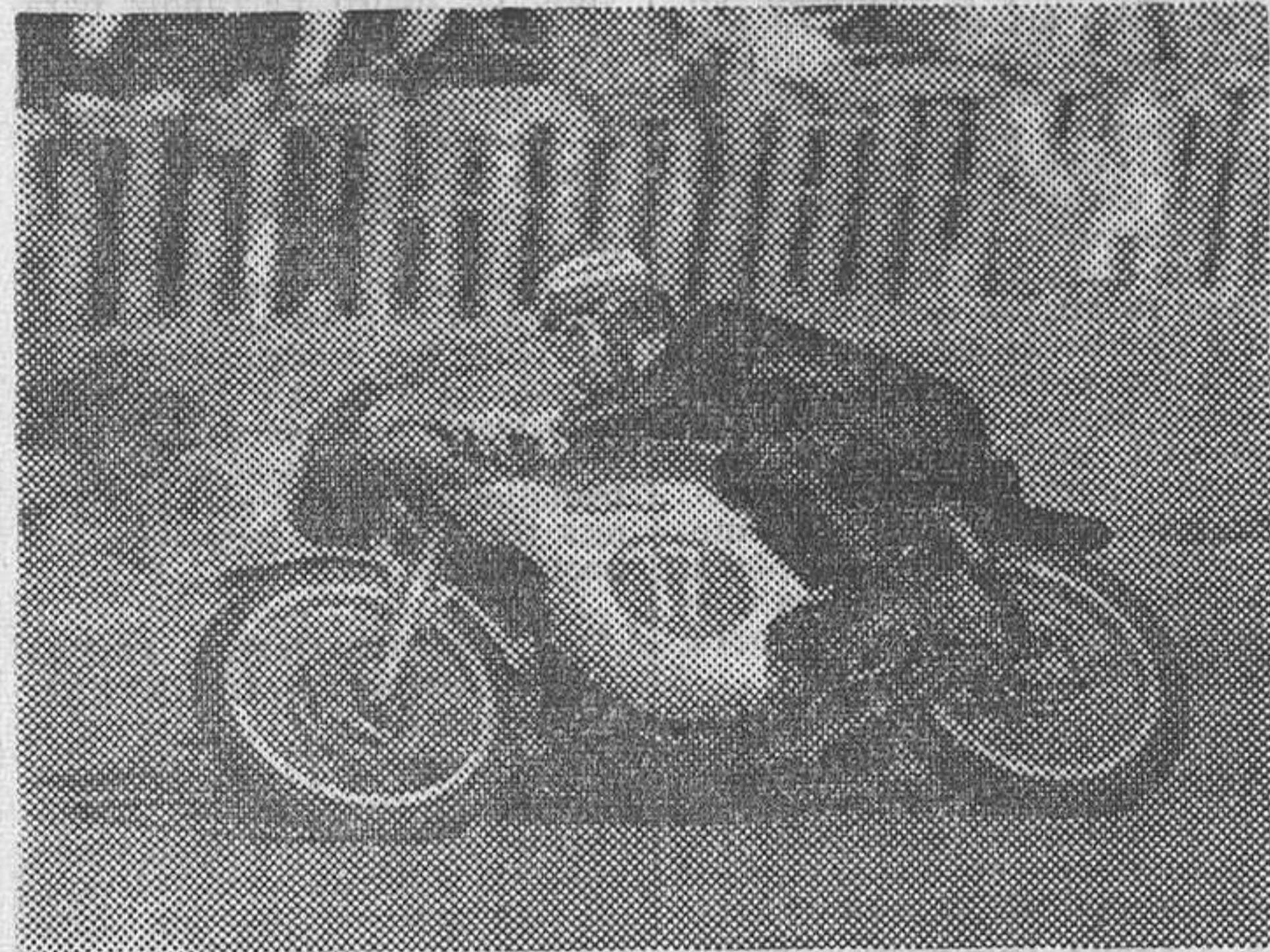

Un norteamericano, Jess Thomas, es la tercera figura de la firma. Sus actuaciones en España se pueden considerar como otros tantos éxitos. Como corredor de la «Bultaco» le interesa enormemente cuajar una buena actuación ante el público de Barcelona, y, por lo tanto, también sacará el máximo provecho de su montura para adjudicarse un triunfo de verdadera importancia internacional. «Bultaco» será destacada representante del motociclismo español en el Gran Premio, y se enfrentará, de poder a poder, a las más poderosas marcas internacionales. Confiamos, por lo tanto, en que le sorria el triunfo y sus corredores sean coronados con los laureles de la victoria.

#### LOS SERVICIOS DE «PIRELLI»

Como cada año, Pirelli estará presente en el Gran Premio con su servicio de aire y montaje, y al mismo con una sección que resolverá todos los problemas relacionados con los neumáticos de todas las máquinas de todos los corredores.

Esta popular marca continúa siempre presente en cuantas manifestaciones deportivas de categoría se organizan en nuestra ciudad, manteniendo a la marca en el magnífico puesto internacional que ocupa.

Indudablemente, la afición española, y especialmente para la barcelonesa, se centra en las máquinas y corredores de aquí que se enfrentarán a los más destacados ases del mundo, especialistas en velocidad motociclista. Para las marcas españolas, que tantos éxitos han cosechado fuera de nuestras fronteras, se les presenta una magnífica ocasión para refrendarlas ante nuestro público. Este ya sabe que la papeleta es bastante difícil, por que, en primer lugar, no hay enemigo pequeño, y segundo, que, salvo en contadas excepciones, es superior la experiencia de los pilotos extranjeros a la de los nuestros. Pero, sin discusión alguna, quien más preparado está para brindarnos esta victoria que tanto deseamos los españoles es la «Bultaco»; las monturas están a punto; Torras, este magnífico corredor, estará en la salida representando a la marca, y, además, se ha conseguido el refuerzo de algunos extranjeros, entre ellos Jess Thomas, que es de primera categoría.

Las intenciones de «Bultaco», este año, son las de dar la campanada. Como recordarán nuestros lectores, en la pasada edición del Gran Premio de España, organizada como siempre por el Real Moto Club Cataluña, Torras, después de los éxitos conseguidos en Módena, y González, en Pau, al llegar la hora de presentarse ante el público barcelonés, el corredor sabadellense no pudo hacerlo por haber sufrido una aparatosa caída en el Gran Premio de Pau. El «handicap» fue grande. Pero en esta ocasión, «Bultaco», la prestigiosa firma española, quiere dar la batalla a los grandes ases internacionales y cuenta con medios y hombres.

En esta ocasión «Bultaco» tiene a Torras, el pundonoroso corredor de Sabadell, quien está ansioso para conseguir una resonante victoria ante sus propios paisanos. La lucha que planteará será épica, ya que viene precedida por su brillante segunda posición conseguida en el circuito italiano de Módena, y por el primer puesto, conseguido en Pau.

Francisco González Jr. la segunda figura española de «Bultaco», se puede considerar que para las fechas en que se celebre el Gran Premio ya estará completamente recuperado. En



Jayno Mansfield

## Lambretta

VENTAS DIRECTAS DE FABRICA SERVICIO Y AGENCIA OFICIAL

### LAMBRETTA-MOSTAJO

PASEO SAN JUAN, 100 (chafalán Diagonal)

#### «MONTESA» EN EL GRAN PREMIO

Como es sabido, «Montesa» no fabrica máquinas especiales de carreras del tipo Gran Premio y por lo tanto, el tomar parte en las pruebas estrictas de velocidad como la que se disputará el próximo domingo en Montjuich, tenía intención de hacerlo en las pruebas «Junior» o de «Sport Internacional», pero, al ser cuatro las pruebas puntuables para el Campeonato del Mundo que se celebran, aquéllas han desaparecido.

Por otra parte, ya que sus mejores pilotos se han desplazado a Le Mans, donde correrán las Seis Horas, que se celebran en la misma fecha que la prueba organizada por el Real Moto Club Cataluña, se encuentra la firma española sin sus corredores más destacados, pero queriendo estar presente en Montjuich, y aun no contando con las armas necesarias para disputar la victoria en igualdad de condiciones, algunas de sus máquinas «Junior», de 250 c. c., tomarán la

salida frente a los especialistas nacionales e internacionales.

Montjuich, con su difícil recorrido, será, una vez más, el banco de pruebas ideal para experimentar el comportamiento de unas máquinas «Junior» bien preparadas, frente a lo mejor de la producción mundial de máquinas de Gran Premio, que disputarán el Campeonato del Mundo.

#### Distancias a recorrer en cada prueba

Clase de 50 c. c., 14 vueltas al circuito, 53.069 kilómetros. Clase de 125 c. c., 27 vueltas al circuito, 102.347 kilómetros. Clase de 250 c. c., 33 vueltas al circuito, 125.091 kilómetros. Sidecars, 27 vueltas al circuito, 102.347 kilómetros.

#### III Gran Premio Internacional «Vía Romana»

La entidad «Amigos de los Coches Veteranos», está organizando su tercer Gran Premio Internacional, que este año transcurre por la Costa Dorada, Tarragona y sus alrededores, visitando las rutas que hace 2.000 años construyeron los romanos, y los maravillosos monumentos que nos legaron.

La prueba —que dura cinco días— se celebra bajo el patrocinio de la Delegación Provincial en Tarragona, del Ministerio de Información y Turismo, y la colaboración del «Diario Español» y Radio Tarragona.

Se han recibido ya numerosas inscripciones de Inglaterra, Bélgica y Francia, que junto a las nacionales formalizadas, aseguran fuerte lucha para la disputa del II Trofeo Pegaso, que en el extranjero se acepta ya como el Rally más lujoso de Europa.

**Cacaolat**  
EL ALIMENTO Nº 1  
¡TOMESE UNO A CUALQUIER HORA!

**PIRELLI**  
EL NEUMATICO DE LOS CAMPEONES

# TOR-MOTOR-MOTOR-MOTOR-MO

## «La lucha será enconada en todas las pruebas», dice don José María Iglesias, presidente del R. M. C. C.

Cuando hemos ido a entrevistar al presidente del Real Moto Club Cataluña, don José María Iglesias Galán, hemos encontrado los locales del Club en plena efervescencia. Todos los presentes están desarrollando gran actividad ultimando los detalles de preparación del XIV Gran Premio de España, XX Internacional de Barcelona, puntuable para el Campeonato mundial.

A pesar de que el trabajo es mucho en estos momentos en la entidad organizadora, el presidente del Club, señor Iglesias, hace un hueco en su tarea para contestar a unas cuantas preguntas que le vamos a formular sobre sus puntos de vista sobre la próxima carrera que se va a disputar en Montjuich y que durante una fecha tendrá a Barcelona como eje del motociclismo internacional.

—Señor Iglesias, hemos visto en la lista de inscritos que todas las primeras figuras mundiales estarán presentes. ¿Dificultades para conseguirlo?

—Pues no. El motociclismo actual está en plena campaña competitiva y, por esto, tanto las marcas como los corredores tienen deseos de correr en el mayor número de pruebas posible. En otras ediciones han venido los corredores por su cuenta, pero en esta ocasión podemos decir que un noventa y nueve por ciento de los participantes lo hacen representando a los equipos oficiales de las marcas.

—Esto quiere decir que la lucha que se presenta será muy enconada.

—Efectivamente. Empezando por las máquinas de pequeña cilindrada, podemos asegurar que la lucha será tremenda. «Suzuki», «Honda» y «Kreidler» continuarán manteniendo un duelo sin cuartel. Y a este terceto se unirá la marca española «Derbi», que hay que tenerla en cuenta. Ha inscrito al campeón de Europa de montaña de la última temporada, el corredor francés Jacques Rocca; a sus figuras españolas, Busquets, Asensio, Blanco y Medrano y a un holandés que defenderá la primacía de la marca nacional. La batalla será difícil, pero las posibilidades de la «Derbi» están calibradas en un cincuenta por ciento.

—En 125 c.c., ¿cómo se presenta la prueba?

—Las marcas japonesas («Honda» y «Suzuki») son las que se enfrentarán a las españolas («Bultaco» y «Ducati»). «Lube» ha inscrito también tres máquinas, y como novedades tenemos a la «M.Z.», que lleva dos años sin correr en España, y además la «E.M.C.», que de todos es conocida por su rapidez, y la «Patton» de Paganí, que es una «Mondial» especialmente preparada por el corredor.

—El plato fuerte de la matinal será la prueba de 250 c.c. Vemos en la inscripción calidad y cantidad. ¿Sería capaz de hacer un pronóstico?

—Esto es imposible. Son tantos los corredores de clase, tanta la potencia de las motocicletas y tantas las marcas que se enfrentarán en la lid que es completamente imposible hacer un pronóstico. Indudablemente nos gustaría que el triunfo sonriese a una marca española. Lo



que si puedo afirmar es que la lucha no cesará un solo momento.

—Y en cuanto a side-cars, que parecía que en plan de competición estaban en franco retroceso, hemos recibido la sorpresa de que esta temporada se presentan con modelos nuevos y veloces. Nota destacada es la presentación de Florian Camathias, con «Giler», que últimamente batió el récord del kilómetro, en salida parada.

—¿Muy elevado el presupuesto?

—Cada año un poco más. En la actual edición, solamente pa-

ra los corredores, supera las 600.000 pesetas. Además las instalaciones, etcétera.

—Como despedida, ¿quiere decir algo a la afición barcelonesa?

—Pues sí. Que confiamos en ellos para continuar ofreciendo cada año un Gran Premio mejor. Nuestro deseo es ofrecer a Barcelona lo mejor en corredores y máquinas, y ello requiere el esfuerzo de todos. El Real Moto Club Cataluña sólo aspira a conseguir como único premio que su labor, llevada en el anonimato durante largos meses, sea correspondida por los aficionados de toda la región para que acudan a la cita con los más destacados ases del motociclismo internacional. Esta es nuestra mayor aspiración y el único deseo para que Barcelona continúe siendo alma del motociclismo español.

Ha llegado el momento de despedirse del señor Iglesias y de todo el equipo del Real Moto Club Cataluña, que tan incansablemente están laborando para poner en marcha la máxima prueba de velocidad que se disputa en España.

Confiamos en que Montjuich se vestirá de gala, iluminado por el sol mediterráneo para dar todo el realce que merece esta gran gala del motociclismo internacional.

## Se disputó en Granollers el motocross de las Ferias de la Ascensión Sivatte ("Bultaco") y Zafra y Gomarís, con "Derbi" vencedores en 125 c. c., 75 c. c. y 50 c. c. respectivamente

Granollers fue el escenario del tradicional motocross, con motivo de las Ferias y Fiestas de la Ascensión y que ha dado el triunfo al «bultacoista» Antonio de Sivatte, en la prueba de 125 c. c. y de Zafra y Gomarís, con «Derbi», en las categorías de 75 y 50 c. c., respectivamente.

En primer lugar se celebraron las tres mangas correspondientes a las máquinas de 50 c. c., que dieron en la clasificación final el triunfo a Gomarís, seguido de Pla, ambos con «Derbi».

Las mangas correspondientes a la categoría de 75 c. c. dieron la victoria a Zafra, con dos puntos, seguido de Bullido, Magriña y Hugo, todos con «Derbi» y, finalmente, como plato fuerte de la reunión, se corrió la prueba correspondiente a los 125 c. c., que dio como vencedor absoluto de Sivatte, con «Bultaco», seguido de Cruz, con la misma marca, Soler y Ferrer, también con «Bultaco».



Domingo, 10 de mayo, a las 10 de la mañana: 4 carreras internacionales para los Campeonatos del Mundo de Velocidad. Entrenamientos, viernes y sábado a partir de las 4 de la tarde. Gran Carrera Nacional el sábado, a las 5'30 de la tarde. I Trofeo Bujías N. G. K.

## XIV Gran Premio de España puntuable para los CAMPEONATOS DEL MUNDO 1964

## ...ahora EN ESPAÑA

LA NUEVA LINEA  
**Mobylette**  
MODELO  
GRAN TURISMO

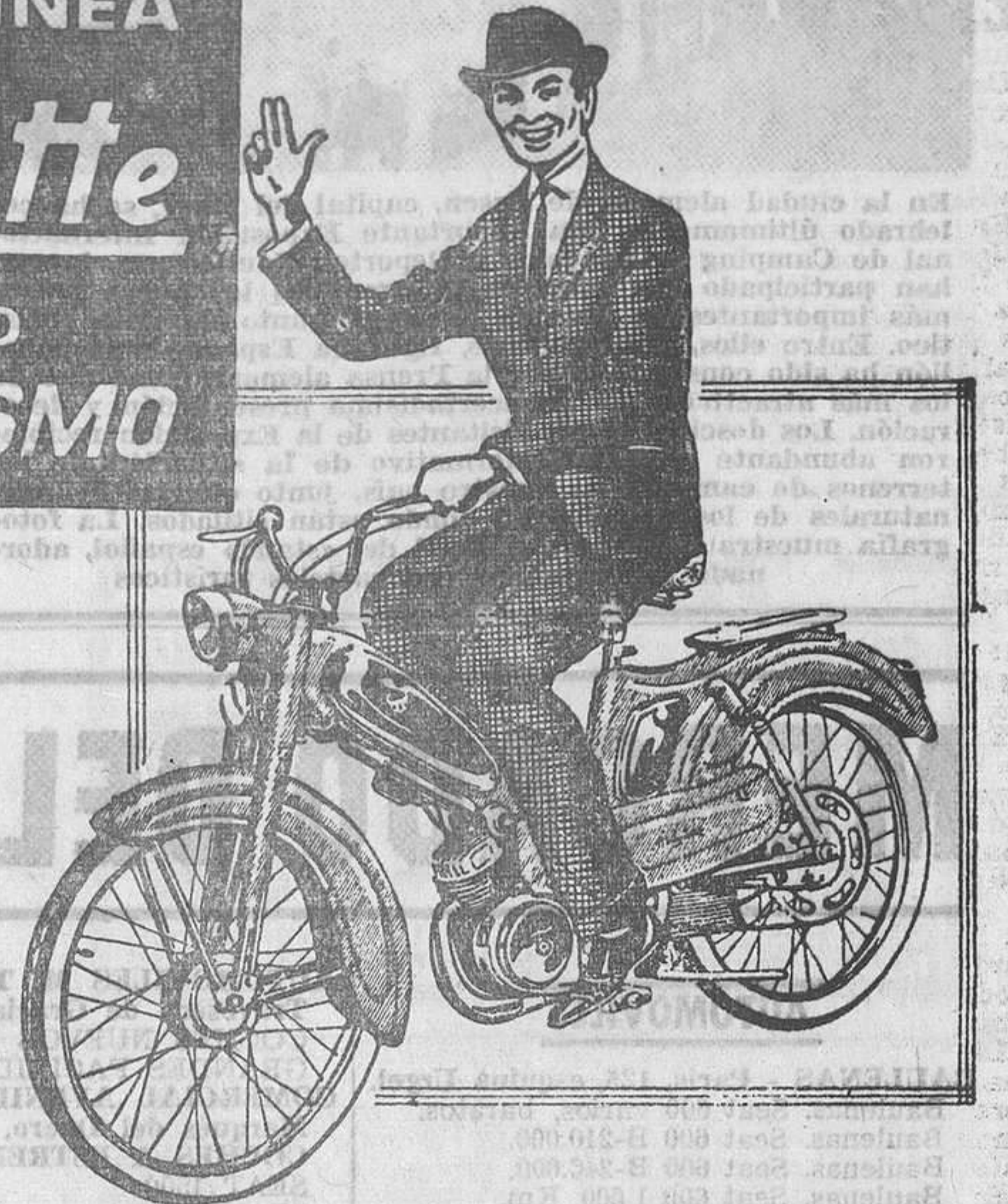

- NUEVO CUADRO CARENADO
  - NUEVA SUSPENSIÓN
  - MAS MANEJABLE
  - MAS POTENTE
  - MENOS CONSUMO
  - MOTOR ALUMINIO CROMO DURO
- NO NECESITA CARNET  
NI MATRICULA

**¡NO ES UN ENSAYO!**

MODELOS DESDE 4.976 ptas.

Contado y Grandes facilidades

Consulte a la Agencia oficial mas próxima concesionario para Cataluña, Menorca e Ibiza

Galerías del Hogar Cortega, 300 Tel. 237-20-00  
**NOE TENA** BARGELONA  
CAMTESA Balmes, 301 y 303 Tel. 228-46-43



MAS DE 1.000.000 DE CICLOMOTORES DE ESTE MODELO CIRCULAN POR EL MUNDO A PLENA SATISFACCION DE SUS USUARIOS

### Se celebró el Circuito del Besós

Cuarenta y cuatro de los 65 vehículos inscritos tomaron la salida para disputar la prueba Circuito del Besós, que anualmente pone en marcha Peña Motorista Barcelona y discurre por las carreteras que dan nombre a la prueba.

Los vehículos sanados se desglosan como sigue «scooters», 20; motocicletas, 10; y automóviles, 14, de los cuales han llegado a la meta 20 «scooters», 9 motocicletas, y 11 automóviles.

El día ha sido magnífico, encontrando los participantes durante todo el recorrido muchos vehículos, y, afortunadamente, la prueba ha transcurrido sin ningún incidente digno de mención.

### HORARIO DE LOS ENTRENAMIENTOS Y DE LAS PRUEBAS

- Día 8 de mayo. — Primera sesión de entrenamientos con toma oficial de tiempos.
- Día 9 de mayo. — Segunda sesión oficial de entrenamientos con toma de tiempos.
- Día 9 de mayo. — A las 17'30 se celebrará la prueba junior nacional.
- Día 10 de mayo. — A las 10 de la mañana, salida de las máquinas de 50 c.c.
- A las 10'40, salida de las máquinas de 125 c.c.
- A las 11'45, salida de las máquinas de 250 c.c.
- A las 13, salida de los sidecars.
- A las 14'15, aproximadamente, final del Gran Premio.

### FIOL ROCA

...es distribuidor directo desde hace más de treinta años de vehículos de la BMC

### FIOL ROCA

garantiza un perfecto servicio post-venta (mantenimiento y recambio de piezas en un tiempo-record)

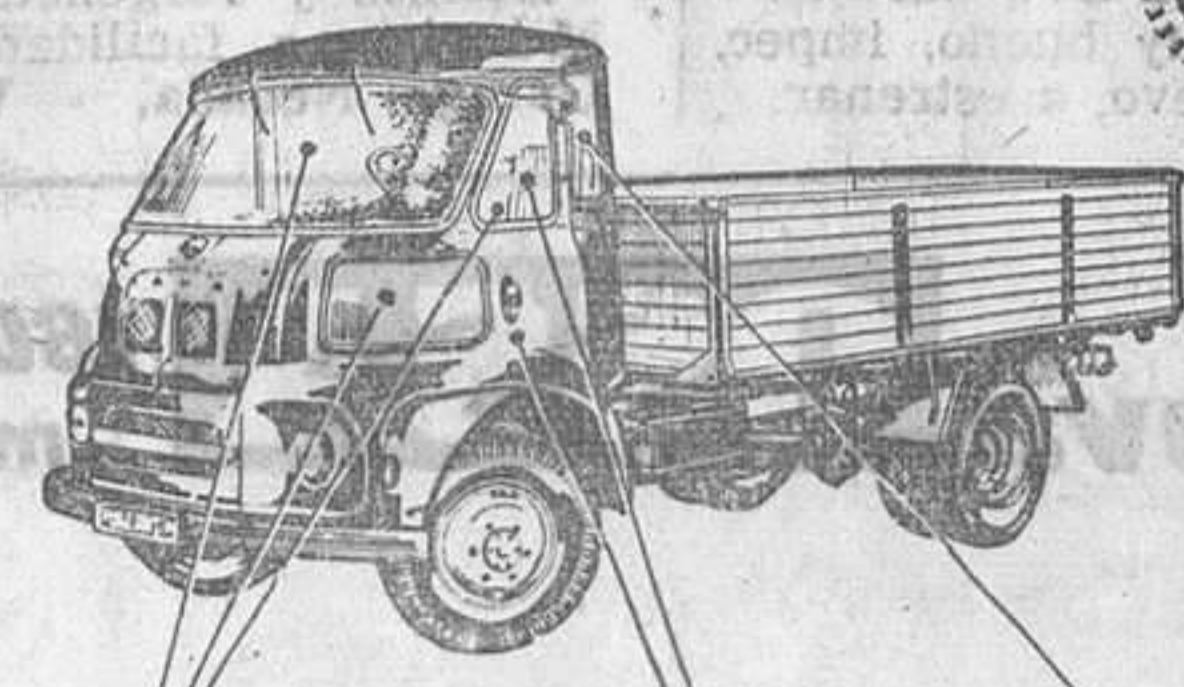

**SAVA AUSTIN SAVA BMC**

Visibilidad máxima = Seguridad total  
Cabinas encristaladas al 70%, con visibilidad total hacia todos los ángulos muertos, tanto hacia atrás, como a ras del suelo, junto a las ruedas.

Más comodidad = menor fatiga para el piloto  
Asiento regulable. Cabina térmica. Cuadro de mandos ultra-luminoso

Puertas de acceso rápido aún en las calles más angostas

Las máximas facilidades para la amortización rápida de su vehículo.

### FIOL ROCA S.A.

Diputación, 43 - Teléfono 2231575 - BARCELONA  
Paher Casanovas, 3 - Teléfono 12126 - LERIDA

#### BARCELONA

- J. BAULENAS VILARDELL - Avda. Grialmo, 155 - GRANOLLERS
- ISIDRO MORROS SOLE - Carretera Cardona, 29-30 - MANRESA
- AUTOMOVILES COLL - Avda del Marem, 97 - MATARO
- VDA. DE J. CASAS - San Lorenzo, 7 y 11 - SABADELL
- AUTO RECAMBIOS - Arquímides, 42 - TARRASA
- AUTO SUMINISTROS - Manlleu, 36 - VICH
- CONRADO BUJALDON - Amalia, 64 - VILAFRANCA DEL PANADES

#### LERIDA

VILA & BRUFU S. R. C. - Avda. Grialmo, 18 - MOLLERUSA

## MONTESA

La motocicleta española de prestigio internacional

### OTRO TRIUNFO DE IMPALA

#### XII Trofeo San Prudencio

P. M. Alava. 26-IV-64  
clase 250 c. c.

1.º Jorge Sirera sobre MONTESA

2.º José M.º Busquets sobre MONTESA

(sujeto a confirmación oficial)

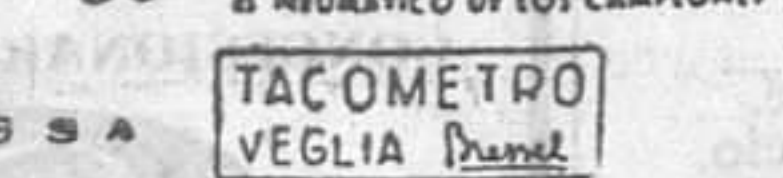

Fabricada por PERMANER S.A. Barcelona

### TAPIZADOS Y FUNDAS

para toda clase de automóviles EN EL ACTO

Especialidad en accesorios y embellecedores para SEATS Y DAUPHINES

ACCESORIOS AVENIDA AVENIDA GAUDI, 63 entre Córcega - Industria

PARA OFICINAS Y DESPACHOS  
**FANLO JOVELLANOS**

### DUCATI

250 C.C. deluxe

¡POTENTISIMA!

Desde 40 Kms./h. a 140 Kms./h. sin utilizar el cambio de marchas 4 TIEMPOS

### DUCATI

CINCO MODELOS Precios Internacionales

- 125 TS. — ptas. 23.900 f. f.
- 125 S. — » 25.800 f. f.
- 175 TS. — » 27.900 f. f.
- 200 E. — » 29.600 f. f.
- 250 D. — » 30.500 f. f.

### DUCATI

CALIDAD EXCEPCIONAL

Desde 700 - Ptas. mes.

Concesionario:

**CASA CLIPER**

Travesera de Gracia, 14  
Tel. 217 52 10 - 228 23 82  
BARCELONA.

**Presencia española en la Exposición Internacional de Camping-Caravana, de Essen**



En la ciudad alemana de Essen, capital del Rhur, se ha celebrado últimamente una importante Exposición Internacional de Camping - Caravana y Deportes Náuticos, en la que han participado con «stands» informativos los nueve países más importantes de Europa desde el punto de vista turístico. Entre ellos, naturalmente, figuraba España, cuyo pabellón ha sido considerado por la Prensa alemana como uno de los más atractivos, por su acertadísima presentación y decoración. Los doscientos mil visitantes de la Exposición recibieron abundante material informativo de la situación de los terrenos de camping en nuestro país, junto con las bellezas naturales de los paisajes en donde están situados. La fotografía muestra un aspecto parcial del «stand» español, adornado profusamente con carteles turísticos

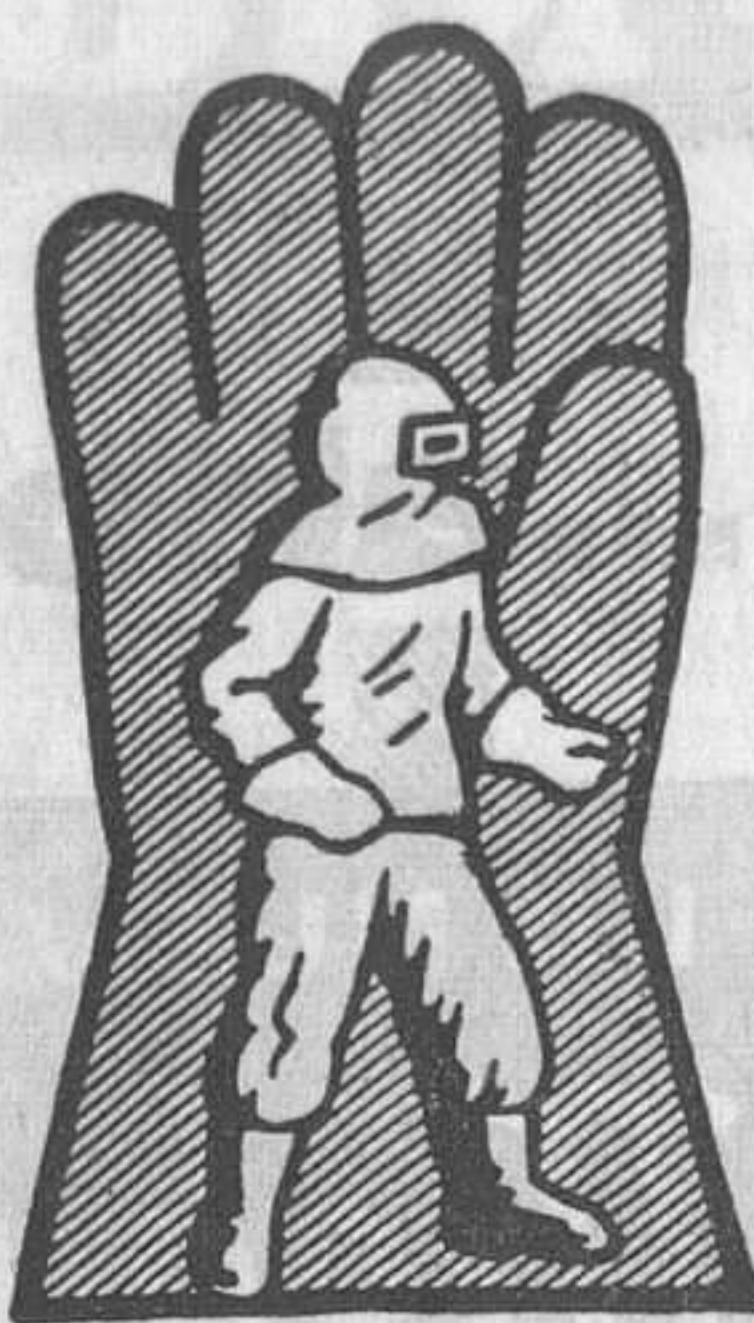

**Equipos completos de protección para el trabajo**

Gafas - Mascarillas - Caretas antigás - Cascos - Botas con puntera metálica - Guantes y manoplas industriales de todas clases - Pantalías - Delantales de cuero, antiácidos y antigrasas - Equipos chorro de arena - Trajes amianto y antiácidos - Vestuario tejido aluminizado para fundiciones, hornos vidrio, etcétera. (Reflexión al calor 90 %) - Tapaoresas antirruídos «Vencedor», etcétera, etcétera, etcétera

FABRICACION PROPIA DE GUANTES Y DEMAS ARTICULOS DE CUERO

**JUAN TORRES**

PLAZA SALVADOR ANGLADA, 9 - (SANS) TELEFONO 239 32 04 (3 LINEAS) BARCELONA - 14

CAASA CAASA CAASA CAASA  
**CONTRATISTAS DE OBRAS!!!**  
 Gracias a los avances de la técnica puede Vd. ahora tener un grupo **MOTOCOMPRESOR DIESEL** de 12 CV. y un martillo **PERFORADOR**

Par solo: **77.570 pesetas**

**C.A.A.S.A.**  
 Consejo de Ciento, 409  
 BARCELONA-9 - Tel. 245 27 13

CAASA CAASA CAASA CAASA

**MERCADO DEL MOTOR**

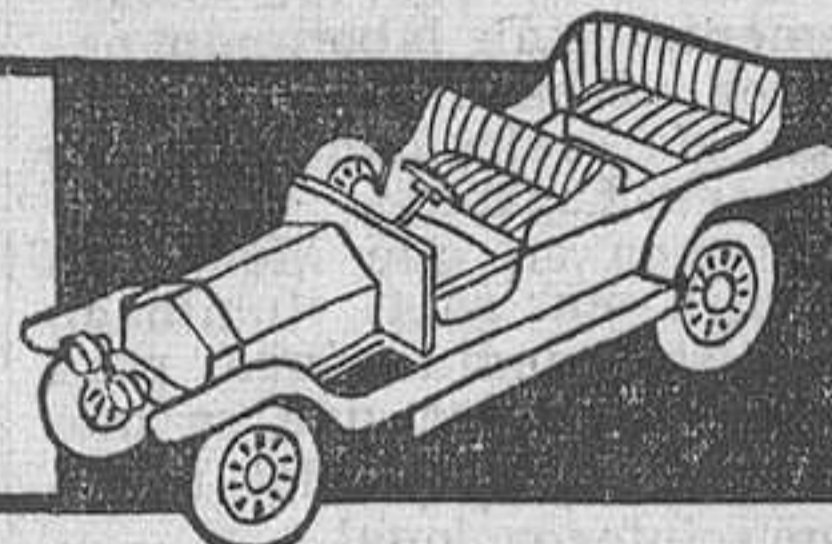

Para anuncios en esta sección: Tel. 231-51-04

**AUTOMOVILES**

**BAULENAS - París, 125, esquina Urgel.**  
 Baulenas. Seat 600 varios, baratos.  
 Baulenas. Seat 600 B-210.000.  
 Baulenas. Seat 600 B-246.000.  
 Baulenas. Seat 600 1.500 Km.  
 Baulenas. Seat 1400-A gris barato.  
 Baulenas. Seat 1400 sport barato.  
 Baulenas. Seat 1400 tapón fuera.  
 Baulenas. Seat 1400-B especial.  
 Baulenas. Seat 1400-B top. nuevo.  
 Baulenas. Seat 1400-B beig.  
 Baulenas. Seat 1400 furgoneta B-185.  
 Baulenas. Seat 1400 Rb. cg. pj.  
 Baulenas. Seat 1400-C B-350.000.  
 Baulenas. Seat 1400-C B-280.000.  
 Baulenas. Seat 1400-C B-245.000.  
 Baulenas. Peugeot 403 rd. im.  
 Baulenas. Renault R-4 L, nuevo.  
 Baulenas. Dauphine perfecto.  
 Baulenas. Volkswagen 62 c. nuevo.  
 Baulenas. Volkswagen 61, 16.000 Km.  
 Baulenas. DKW Combi I 800-S.  
 Baulenas. DKW Furgón 800-S.  
 Baulenas. DKW Combi I pocos Km.  
 Baulenas. DKW furgón impec.  
 Baulenas. DKW Microbús, perfecto.  
 Baulenas. Citroen 2 HP, nueva.  
 Baulenas. Entrega en el acto.  
 Baulenas. Land Rover Santana.  
 Baulenas. Ford Carab. motor Ebro.  
 Baulenas. Furgta. Costa 600-D, nueva, a estrenar, varios modelos. Entrega acto, 89.000 ptas., matriculada a nombre comprador.  
 Facilidades: 12, 18 y 24 meses.  
 Baulenas. Consejo de Ciento, 571.

**AUTOMOVILES M. TORELLO.**  
 Travesera de Gracia, 29.  
 COCHES NUEVOS Y SEMINUEVOS. GRANDES FACILIDADES PAGO.  
**COMERCIAL AVENIDA.**  
 Marqués del Duero, 190. T. 224-04-86.  
**COCHES A ESTRENAR:**  
 SEAT 1500.  
 SEAT 600-D.  
 GOGGOMOBIL, color a elegir.  
 CITROEN 2 CV. Fgta. y Berlina.  
**COCHES SEMINUEVOS:**  
 ALFA ROMEO GIULIETTA TI.  
 SEAT 1400-C.  
 SEAT 600, varios.  
 FURGONETA 2 CV., varias.

**AUTOMOVILES J. BIBILONI**  
 Córcega, 255-257, Barcelona

**AUT. J. SELVA. - VALENCIA, 176.**  
 Mínimas entradas, 2 años plazo.  
 J. SELVA - Mercedes 190 D, año 63.  
 J. SELVA - SEAT 1500, a estrenar.  
 J. SELVA - RENAULT RL4, a estr.  
 J. SELVA - 600 D, 750, a estrenar.  
 J. SELVA - SEAT 1400 C, M-300.000.  
 J. SELVA - SEAT 1400 C, M-270.000, n.  
 J. SELVA - FIAT 1100 Jaimito, barat.  
 J. SELVA - SEAT 1400 A, buen estado.  
 J. SELVA - 600, varios.  
 J. SELVA - RENAULT 4-4, barato.  
 J. SELVA - Varios coches más en vta.  
 J. SELVA - VALENCIA, 176.  
**CREDIMOTOR, S. A.**  
 Via Augusta, 63.  
 Grandes facilidades de pago.  
 1400-C. B-242.000, servo y radio.  
 RENAULT R-4 L, nuevo, a estrenar.  
 600-D, nuevo, a estrenar.  
 AUSTIN A-30, año 1957, 6 H.P.  
 ONDINE y GORDINI, a estrenar.  
 CITROEN Furgta. 2 HP, nueva.  
 CITROEN BERLINA 2 HP, nueva.  
 GOGGOMOBIL, nvo., 14.000 ptas. ent.  
 ADMITIMOS SU COCHE a cambio y como entrada.  
**GARAJE SERVO - Trav. Gracia, 17-21.**  
 SEATS 1400-C, seminuevos.  
 CITROEN ID, seminuevo, con garant.  
 MICROBUS FIAT, a estrenar.  
 SINGER GAZELLE.  
 SEAT B especial, metalizado y rad.  
 MERCEDES 220 servo y radio.  
 PEUGEOT 404, como nuevo.  
 FIAT 1500 y 1300, 25.000 y 22.000 Km.  
 TRIUMPH T R 3.  
 RENAULT R 4 L a estrenar, radio.  
 GORDINI y SEATS 600.  
 TAUNUS M-17 TS lujo, a estrenar.  
**GARAJE NEVADA. - Valencia, 186 - A.**  
 Turismos y furgonetas comerciales.  
 Máximas facilidades de pago en Garage Nevada. - Valencia, 186 - A.

**HOY ES SUYO**  
**14.000** ptas  
 de entrega inicial y amplias facilidades

**GOGGOMOBIL**  
 BARCELONA - FIRMESA - Calvet 71

**AUTOMOVILES, Camiones, Tractores, Triciclos, Motocultores, Motocicletas, Sidecars. VISITEN LA MEJOR EXPOSICION. ESTABLECIMIENTOS LOSADCA.** San Antonio M.ª Claret, 4.  
**COBO, S. A.** - Av. Generalísimo, 427.  
 SEAT 1400-C, perfecto.  
 TAUNUS 17-M «TS», 4 ptas. nuevo.  
 ZEPHIR Six, 4 puertas, nuevo.  
 CORTINA 1200 y 1500, nuevos.  
 TAUNUS 17-M Super, seminuevo.  
**AUTOMOV. J. COSTA. - Muntaner, 50**  
 25 coches en venta. Facilidades.

AL ADQUIRIR SU

**EBRO**

B-35  
 B-35 C  
 B-45  
 Tractor  
 MOTOR

Obtendrá máximas facilidades de pago y cambio

**AUTOMOVILES ALEGRET**  
 Marqués del Duero, 126

**AUTOMOVILES G.E.D.S.S.A.**  
 FIAT 1300, año 1964, a estrenar.  
 NECKAR 1200, año 1964, 4.000 Km.  
 FIAT 1300, año 1962, seminuevo.  
 MERCEDES 180 Diesel, en perf. estad.  
 SEAT 600 y DAUPHINE, usados.  
**AUTOMOVILES G.E.D.S.S.A.**  
 Avda. Generalísimo Franco, 404.

**AUTOMOVILES PERICAY.**  
 PEUGEOT 403 mixto.  
 OPEL KARAVAN Rubia, año 62.  
 2.400 A, motor seminuevo.  
 AUSTIN MINOR 850.  
 CITROEN STROURBERG Motor D. VERSALLES.  
 CARABEL seminuevo.  
 FLORIDA 2 capotas, seminuevo.  
 1400-C, pocos Km.  
 DAUPHINES.  
 600, varios.  
 GOGGOMOBILES, a estrenar.  
 MAXIM. FACILIDADES (CAMBIOS) AUTO. PERICAY CALVET, 6.  
**VARIOS 600 y 4-4 desde 8.000 ptas.** entrada y 1.700 mes. Rosellón, 459.  
**AUTOMOVILES - Bailén, 217.**  
 600, a escoger, desde 10.000 y 2.000 m.  
 DAUPHINES, a escoger, impecables.  
 GORDINI, como nuevo.  
 SIATA Sport, rojo, impecable.  
 Rubia SEAT 1400 turismo comercial. 2 CV. Fgta. comercial, impecable.  
**AUTOM. GRATACOS. - Balmes, 186.**  
 GRATACOS - Simca Versalles, m. b  
 GRATACOS Alfa Romeo 1900 Super.  
 GRATACOS - Mercedes 220, perfecto.  
 GRATACOS - Siata Tarraco, c. nv. ext.  
 GRATACOS - Seat 600, Citroen 11 ligero, Ford Vedette 1964.  
 GRATACOS - Goggomobil, nuevo.  
 GRATACOS - Y otros procedentes cb.  
 GRATACOS - Facilidades.  
**AUTOMOVILES MARIN. Casanova, 174.**  
 MARIN OFRECE COCHES NUEVOS Y SEMINUEVOS.  
 MARIN REPASA TODO DE PUNTA A PUNTA.  
 MARIN FGTAS. SEAT 1400, varias, 2 y 4 puertas, exentas impuesto luj., 30.000 entrada.  
 MARIN SEATS modelos A-B y B especial, varios, a elegir, impecables, 20.000 entrada.  
 MARIN SEATS 600, usados, varios, 15.000 entrada.  
 MARIN SEAT 1400, bicolor, mt. Ba-reiros, 20.000 entrada.  
 MARIN, GARANTIA Y CALIDAD.  
 MARIN. Casanova, 174. T. 230-63-78.  
**AUTOMOVILES J. ROCA. - París, 136.**  
 FIAT 1100, año 62, sólo estrenado.  
 SEAT 600-D 4 puertas, a estrenar.  
 SEAT 600-D, a estr., color elegir.  
 SEAT 600-D, comercial, a estrenar.  
 SEAT 1400-C. B-300.000, 19.000 Km.  
 GORDINI y ONDINE en rodaje.  
 DKW Combi I 800 S, en rodaje.  
 FORD de Luxe, año 48, radio.  
 24 meses plazo. - PARIS, 136.  
**TUFISMOTOR. - Casanova, 244.**  
 Teléfono 250-43-71.  
 Le ofrece el máximo de facilidades y condiciones a convenir.  
 OPEL Furgoneta, baratísimo.  
 MERCURY 1957 Rubia, 9 plazas.  
 RENAULT regate y buen precio.  
 CITROEN 2 H.P. Fgta., impecable.  
 SEAT 600, varios colores y precios.  
 OPEL Karavan, año 55, perfecto.  
 LANCIA Apia, perfecto estado.  
 SEAT C, impecable.  
 CITROEN 2 CV. Berlina 1961.  
 CITROEN DS-19, impecable.

**Comercial Pericay**  
 (VESPA SANS) - Sans, 118  
 Accesorios automóviles colocación inmediata y gratuita

**COMERCIAL PERICAY**  
 Sans, 118

**AUTOMOVILES ALEGRET. - Marqués del Duero, 126. - 24 meses crédito.**  
 RENAULT R 4 L, nuevo.  
 RENAULT Dauphine, seminuevo.  
 SEAT 1500, matriculados.  
 SEAT 600, varios.  
**AUTOMOVILES CASANOVA, S. A.**  
 Casanova, 95, ent. Aragón y Valencia.  
 SIMCA 1000, a estrenar.  
 RANCHERA 1400-C, a estrenar.  
 CARAVELLE Renault, nuevo, a estr.  
 OPEL Karavan, como nuevo, año 62.  
 Furgoneta CITROEN 2 CV., baratis.  
 VOLKSWAGVEN, muy bueno, impec.  
 RENAULT R-4 L, nuevo, a estrenar.

**COMPRAS**  
 Automóviles compro. Pago al contado. Rosellón, 294. Teléfono 257-59-54.  
**AUTOMOVILES URGEL. Urgel, 245.**  
 COMPRAS-CAMBIOS-FACIL.

**MOTOS Y TRICICLOS**  
**COMERCIAL PERICAY**  
 (VESPA SANS). Sans, 118.  
 VESPAS nvas. y usad. des. 1.000 ptas. (Normas Vespa).  
 Concesionarios: Tempo y Goggomobil.  
 Ocasión: MUNDIAL nva. 20.000 ptas. Máximas facilidades.  
**COMERCIAL PERICAY. - Sans, 118.**

Motos nuevas y usadas, Biscuters, triciclos, precios baratos. Facilidades pago. **MOTOCASION. P.º General Mola, 61**

**FRANZ ROMANA. - París, 136.**  
 ISO TITAN - Caja metálica.  
 ISO TITAN - Caja cerrada.  
 ISO TITAN - Cabina metálica.  
 ISO TITAN - Cabina con puertas.  
 ISO TITAN - Carrocería especial.  
 ISO TITAN - Entrega en el acto.  
 ISO TITAN - Facilidades cambios.  
 ISO TITAN - Agencias de fábrica.  
 SANSON Matacás, 1.500 Kg.  
 BORGWARD furgón, 1.800 Kg.  
**FRANZ ROMANA. - París, 136.**  
**VESPA y LAMBRETTA 5.000 ptas.**  
 OSSA y MONTESA 6.000 ptas. Facil. pago. Rosellón, 459.

**AUTOS DE ALQUILER**  
**LOZANO auto alquiler sin chófer.**  
 LOZANO. Ultimos modelos.  
 LOZANO. Villarroel, 237, esq. Ldres.  
 LOZANO. Tels. 250-09-43 y 239-86-27.  
**AUTOS GINER. Alquiler sin chófer.**  
 Tarifa mínima si repara su coche en TALLERES GINER, plan., pint., mec., elec. Urgel, 245. Tel. 230-79-33

**ACADEMIAS**  
**ACAD.** Conducción Fontes. Enseñanza perfecta y rápida, prácticas con Seats 600 y 1400-C. Solic hora recogida a domicilio. Precios sin competencia. Enrique Granados, 8, Tel. 254-00-15.  
**AUTO ESCUELA GASPA.**  
 Pelayo, 42. Teléfono 232-02-27.

**COMERCIAL PERICAY**  
 (VESPA SANS) - Sans, 118  
 Accesorios toda clase de motocicletas

**TALLERES BANCAUTO**  
 Murcia, 18. (Navas Tolosa-Vizcaya). Reparaciones rápidas de MECANICA-PLANCHISTERIA-PINTURA.

**«EBRO»**  
**CAMIONES y TRACTORES**  
 Contado y largos plazos

*Automóviles*  
*Infanta Carlota, S.ª*  
 CONCESIONARIOS OFICIALES

Talleres recambios y estación de servicio  
 Diputación, 185 y Muntaner, 45

con la nueva **OSSA** 160 c.c. más seguridad!

**AGENCIA OFICIAL**  
**J. VIDAL**  
 casanova, 178 - tel. 230 52 22  
 BARCELONA - 11

GRANDES FACILIDADES DE PAGO

ASISTENCIA TECNICA  
 y recuerde... después de su compra VIDAL sigue atendiéndole.

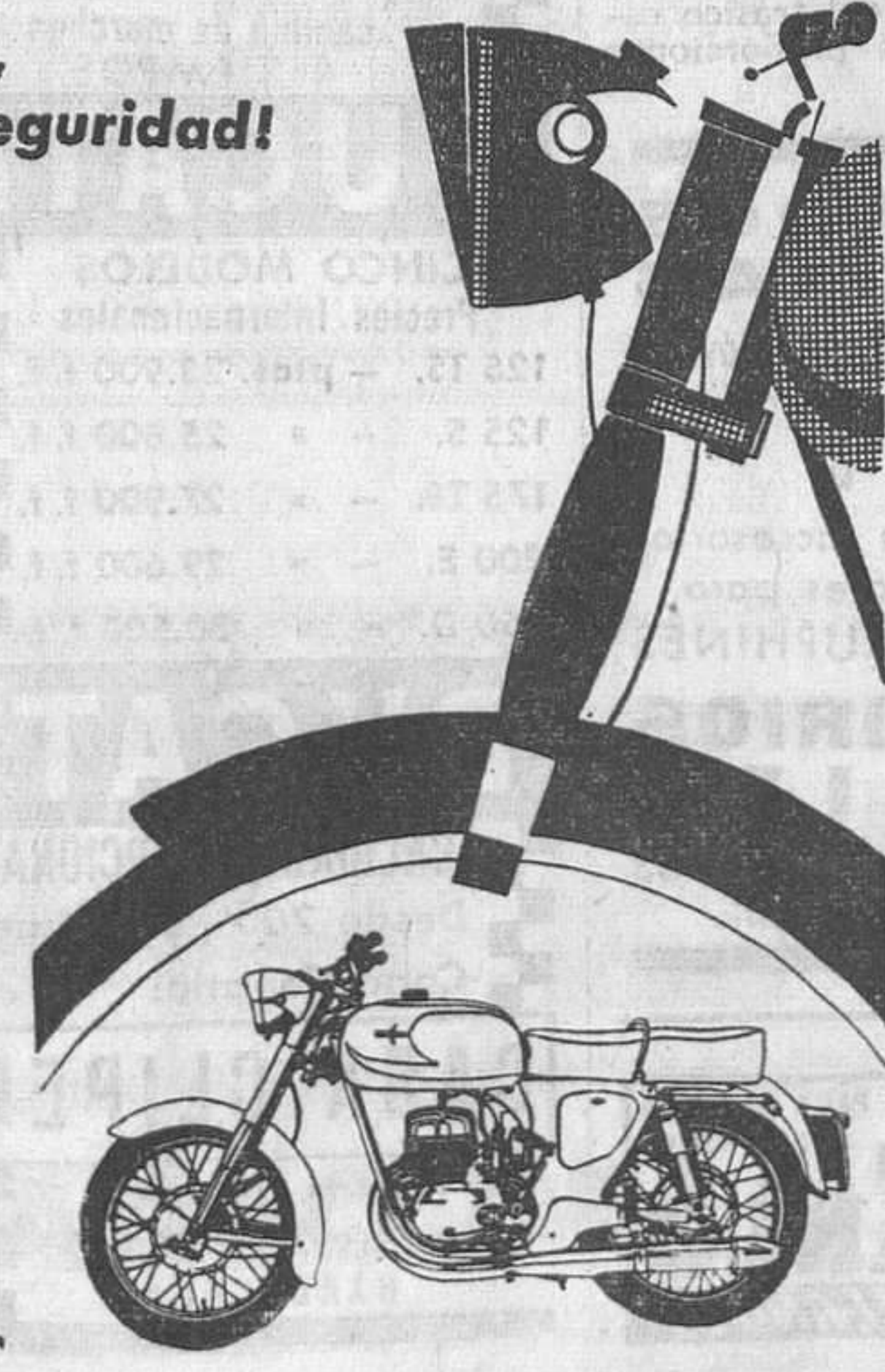

# TENIS

## ROTUNDA VICTORIA DE ESPAÑA SOBRE BRASIL: 4-1

### SANTANA Y COUDER GANARON LOS DOS ULTIMOS INDIVIDUALES DE LA COPA DAVIS

Ayer domingo por la tarde, en las pistas del Real Club Tennis Barcelona, tuvieron lugar los dos últimos encuentros valederos para la primera eliminatoria de la Copa Davis, zona europea.

Al iniciarse la jornada nuestro equipo poseía dos victorias, contra una los brasileños; era por tanto imprescindible vencer en uno de los dos encuentros para mantenernos clasificados en la siguiente eliminatoria, que se celebrará contra Dinamarca, y precisamente en esta ocasión, los próximos días 15, 16 y 17 del corriente.

A las dos treinta, con fuerte calor y casi dos mil quinientos espectadores, saltaron a la pista los jugadores Thomas Koch (Brasil) y Manuel Santana (España), que fueron acogidos con fuertes aplausos por los asistentes.

Se inició el juego con saque de Santana, el cual lo pierde en beneficio de su adversario, que a su vez también ve como se lo adjudica nuestro representante; el siguiente servicio de Santana esta vez se lo adjudica él, para igualar Koch en el suyo (2-2). Santana reacciona y suma a su favor el quinto, sexto y séptimo juego (3-2, 4-2, 5-2); Koch logra apuntarse el octavo (5-3), así como el siguiente (5-4), y en el siguiente Santana logra apuntarse el servicio de su adversario (6-4) y con ello se apunta Manolo el primer set.

Durante el mismo se han jugado por ambas partes pelotas inteligentes, que han arrancado aplausos del público. Este set tuvo una duración de 30 minutos, el más largo de todo el encuentro.

El segundo se inicia asimismo con servicio de nuestro representante, apuntándose sucesivamente el primero (1-0), el de su adversario (2-0) y el suyo siguiente (3-0); un ligero desconcierto de Manolo da lugar a que Koch pueda apuntarse el 3-1, 3-2 e igualar a 3-3; pasados estos minutos Santana vuelve por sus fueros y se adjudica su propio servicio (4-3), el de su adversario (5-3) y el suyo propio y definitivo (6-3). Este set se decidió en 28 minutos.

El tercer y último set del encuentro se inicia con saque del brasileño, que lo pierde en beneficio de Santana (0-1), que se adjudica el suyo propio (0-2), logrando Koch el único juego en el tercero, que logra poner el marcador en un contundente 40=0, y con ello el 1-2; una brisa reacción de Santana hace que los siguientes juegos se decidan con claridad, sin dar ocasión a su adversario a que reaccione, y se deciden así: 1-3, 1-4, 1-5 y 1-6. Con una duración de 17 minutos Santana venció al jugador más peligroso del equipo brasileño, que se defendió bien frente a una tarde de aciertos de nuestra primera raqueta actual.

Decidida ya la eliminatoria al conseguir España tres victorias, el siguiente partido en nada modificaría nuestra clasificación, pero no obstante los jugadores Richard Barnes y Juan Manuel Couder lucharon con tal decisión y con tanto ahínco que nos depararon el partido más largo de todo el match, pues se resolvió en una hora y cuarenta y nueve minutos.

Al igual que el anterior encuentro, los jugadores son saludados con cálidos aplausos al saltar a la pista.

Se inicia el encuentro con servicio de Barnes, que se lo apuntó Couder por 40=0 (0-1), y el siguiente de Couder (0-2); no obstante, Barnes logra apuntarse el suyo (1-2), iguala en el siguiente servicio de Couder (2-2), para lograr Juan Manuel apuntarse el siguiente (2-3), y nueva igualdad del brasileño (3-3), aprovechando el servicio de su adversario, para hacer lo propio Couder en el siguiente (3-4); nueva igualdad (4-4); remonta el español (4-5); iguala el brasileño (5-5), y en el siguiente puede Couder hacerse con el mando del encuentro (5-6) y apuntarse su propio servicio y con ello el primer set (5-7). Duración del mismo, 39 minutos.

El segundo set, el más largo de todos los jugados en esta ronda, con 56 minutos de duración, tuvo el siguiente desenlace: Sirve Barnes, 1-0, 1-1, 2-1, 2-2, 3-2, 3-3, 4-3, 5-3, 5-4, 5-5, 6-5, 6-6, 7-6, 7-7, 7-8 y 7-9.

De verdadera emoción puede clasificarse este set, toda vez que las diferentes igualadas que registraba el marcador eran seguidas con la más emocionada expectación por todo el público, el cual hacía presumir que el triunfo del español no sería tan claro como su iniciación hacía prever, ayudado por el fuerte sol y calor que acusar en ambos contra él, que por eso el ánimo de los mismos decayó un instante.

Seguidamente se inició el que debería ser último set del en-



LOS VENCEDORES. — El equipo español de Copa Davis, brillante vencedor del primer match contra Brasil, formado en las pistas del Real Club de Tennis Barcelona, con su capitán Jaime Bartolí. De izquierda a derecha Couder, Santana, Liz Arilla y Gisbert. — (Foto Pérez de Rozas)

cuadro; con servicio también del brasileño, tuvo las siguientes alternativas: 0-1, 0-2, 1-2, 2-2, 2-3, 3-3, 3-4, 4-4, 4-5, 5-5, 5-6 y 5-7. (Decidido en 29 minutos.)

Grandes aplausos coronaron la actuación de ambos tenistas, que lucharon con un gran espíritu deportivo para ofrecer al público asistente y a la afición tenística un encuentro disputadísimo con jugadas de gran clase.

En el palco presidencial se encontraba el delegado en Cata-

luña de la D.N.E.F. y Deportes, don Juan Antonio Samaranch; el presidente de la Federación Española de Tennis, marqués de Cabanes; señor Coma Cros, presidente del Real Club Tennis de Barcelona, y otras representaciones deportivas.

### OPINIONES DESPUES DEL ENCUENTRO

Don Juan Antonio Samaranch, representante en Cataluña de la Delegación Nacional de Educación Física y Deportes:

Luis MONTERDE

«Confirmación rotunda y absoluta de la madurez deportiva del público de Barcelona. Cuando se ofrecen acontecimientos deportivos de gran categoría internacional, la masa responde como en esta ocasión.»

«Gran victoria de España dentro de un clima de gran deportividad, y firme esperanza de que nuestro país llegue en esta edición de la Copa Davis hasta donde no habíamos podido sonar hace unos años.»

Marqués de Cabanes, presidente de la Real Federación Española de Tennis:

«¿Qué voy a decir? Que estoy satisfechísimo del triunfo español, que la actuación de sus participantes ha correspondido a mis esperanzas puestas en ellos y que después de pasar esta ronda espero que España llegará lejos en esta nueva edición del máximo trofeo tenístico internacional.»

Señor Paulo Silva da Costa, presidente de la Federación Brasileña de Tennis:

«Considero justo el triunfo de España. No podemos negar que sus jugadores han sabido vencer con nobleza y con deportividad. Asimismo queremos hacer constar el espíritu caballeresco tanto del público como de los árbitros que han dirigido los partidos.»

Thomas Koch (Brasil): «No podemos objetar nada a la clara y rotunda victoria de España en esta ronda de la Copa Davis, y creo que España puede y debe llegar muy adelante en esta competición. La eliminatoria se decidió, a mi entender, en el partido de dobles.»

Manuel Santana (España): «Estoy contento con este nuevo triunfo de España que nos permite esperar con confianza las sucesivas rondas en las que, si Dios quiere, llegaremos lejos... muy lejos.»

Resumiendo, una gran jornada para el tenis y el deporte español.

## RUGBY

### Campeonato de Cataluña

#### FASE CLASIFICATORIA

Juventud, 3 - Picadero, 11

#### JUNIORS

De 16 a 18 años: C. N. Montjuich, 10 - Samboyana, 8.  
De 18 a 20 años: C. N. Montjuich, 3 - Samboyana, 6.

Se celebró ayer el encuentro pendiente correspondiente al campeonato de Cataluña, fase clasificatoria, entre los equipos del Juventud y del Picadero, encuentro jugado en San Baudilio y que terminó con el triunfo del visitante por 11-3.

El encuentro resultó entretenido y las marcas fueron logradas por Castells (3), la del Juventud y Subirá (6), González (3) y Piñol (2), por el Picadero.

Se inició el Campeonato Regional de Juniors en sus distintas categorías (de edades). En el correspondiente a 16 a 18 años el Club Natación Montjuich se apuntó el triunfo sobre el de la Samboyana por 10-8, en un encuentro muy bien jugado por ambas partes.

## El H. Francés, campeón de España de Balonvolea

Zaragoza, 3. — Han terminado de disputarse los catorce Campeonatos de España masculinos y los quintos femeninos, de balonvolea.

En la de femeninos resultó vencedor el S.E.U. de Filosofía y Letras, de Madrid, que ganó al Instituto Gijón por 3-1.

En masculinos, el Picadero, de Barcelona, perdió ante el Hispanofrancés, de Barcelona, también por 3-1.

Por tanto, se han proclamado campeones de España, masculino y femenino, respectivamente, el Hispano Francés y el SEU de Filosofía y Letras, de Madrid.

#### Clasificaciones finales

Masculina: Hispano Francés, Picadero, Ferroviarios, Real Madrid, Magisterio Lérida, Escuela Social Zaragoza.

Femeninas: S.E.U. de Filosofía y Letras, de Madrid; Instituto Gijón; Sección Femenina Soria, Málaga, Valencia, Club Medina Zaragoza. — Alfíl.

## A tiro de Vespa

Al alcance de su Vespa están las mayores posibilidades de hacer turismo. Vd. puede visitar los viejos lugares de nuestro extraordinario país.



Su Vespa le lleva en un seguro y agradable paseo

Servicio Oficial Vespa en toda España

De cada 10 scooters matriculados, 7 son VESPA

Un año de garantía

EXCLUSIVAS SILVIO DE QUI

Agencia Oficial de Moto Vespa, S. A. Barcelona y provincia  
— Travesera de Gracia, 63 - Teléfono 217-30-07

# HOCKEY PATINES

## Bacelona, escenario del Campeonato Mundial

### ESPAÑA-JAPON EN LA JORNADA INAUGURAL

Tras las oportunas rectificaciones impuestas por las bajas de los equipos de Chile y la R.A.U., la Federación Internacional de Rink Hockey ha dado su aprobación al calendario del próximo campeonato del mundo, de hockey sobre patines, que le fue presentado por el Comité organizador.

El calendario es el siguiente: 23 de mayo. — A las 22, ceremonia de apertura; a las 22'20, Portugal-Holanda; a las 23'10, Inglaterra-Uruguay; y a las 24, España-Japón.

24 de mayo. — A las 11'30, Holanda-Japón; a las 12'30, Italia-Argentina; a las 22, Inglaterra-Japón; a las 23, España-Alemania; y a las 24, Portugal-Suiza.

25 de mayo. — A las 16, Italia-Japón; a las 17, Suiza-Uruguay; a las 22, Portugal-Japón; a las 23, España-Argentina; y a las 24, Italia-Alemania.

26 de mayo. — A las 16, Suiza-Argentina; a las 17, Uruguay-Alemania; a las 22, Inglaterra-Holanda; a las 23, España-Suiza; y a las 24, Portugal-Italia.

27 de mayo. — A las 16, Argentina-Japón; a las 17, Holanda-Uruguay; a las 22, Portugal-Alemania; a las 23, Inglaterra-Argentina; y a las 24, España-Italia.

28 de mayo. — A las 10'30, Inglaterra-Alemania; a las 11'30, Argentina-Uruguay; a las

12'30, Italia-Holanda; a las 22, Suiza-Japón; a las 23, España-Uruguay; y a las 24, Portugal-Inglaterra.

29 de mayo. — A las 16, Holanda-Suiza; a las 17, Argentina-Alemania; a las 22, Portugal-Uruguay; y a las 23, España-Holanda; y a las 24, Italia-Suiza.

30 de mayo. — A las 16, Inglaterra-Suiza; a las 17, Holanda-Argentina; a las 18, Japón-Alemania; a las 22, Italia-Uruguay; a las 23, España-Inglaterra; y a las 24, Portugal-Argentina.

31 de mayo. — A las 11'30, Uruguay-Japón; a las 12'30, Suiza-Alemania; a las 22, Italia-Inglaterra; a las 23, Holanda-Alemania; a las 24, España-Portugal; y a la 1, ceremonia de clausura.

## El Calafell, campeón de España de II División

Bilbao, 3. — El campeón catalán de hockey sobre patines, C. P. Calafell, se ha proclamado campeón de España de II División al vencer hoy al A. Montemar, por 10-6.

El Calafell junto con el Montemar ascienden a Primera.

En los restantes partidos jugados se dieron los resultados siguientes: Jolaseta, 6; Santo Domingo, 4; Casablanca, 2; y Santa Lucía, 1. — Alfíl.

# BALONMANO

## Campeonato de España, fase final

### El Elche venció al Granollers

Elche, 2. — Se ha celebrado la tercera jornada del Campeonato Nacional en Primera División de balonmano, fase final.

El club Carmelo, de San Sebastián, campeón de Guipúzcoa, venció al Teucro de Pontevedra (10-9); Balonmano Granollers, campeón de Cataluña, jugó con el Elche, campeón de Alicante, venciendo este último por 11-10.

La clasificación es la siguiente: Carmelo, 5 puntos (asciende automáticamente a Primera División); Elche, 4 (jugará promoción con el penúltimo clasificado de la división de honor); Balonmano Granollers, 3; Teucro de Pontevedra, 0 puntos.—Alfíl.

## Donibane, campeón nacional de II División

San Sebastián, 3. — En el frontón Anoeta se han disputado las finales del campeonato de España, de balonmano, Segunda División.

El título estuvo en juego entre los equipos del Gavá, de Cataluña, y el Donibane, de Guipúzcoa, venciendo los guipuzcoanos por 18-16, proclamándose campeón nacional de Segunda División.

Los otros encuentros disputados son: Universitarios, de Sevilla, vence al Ademar, de León, por 21-17; Automovilismo, de Madrid, vence al O.J.E., de Algesí, por 13-11.

La clasificación final es: Donibane, Gavá, Automovilismo, O.J.E., Universitarios y Ademar. — Alfíl.

# BALONCESTO

## El Picadero, campeón de España

### Venció al Aismalibar por 63-51

Lugo, 3. — El Picadero de Barcelona se ha proclamado campeón de España de baloncesto al vencer al Aismalibar por 63-51.

El presidente de la Federación Española de Baloncesto, general Querejeta, entregó la copa de Su Excelencia el Generalísimo al capitán del Picadero, y los redactores deportivos de los periódicos de Galicia, representantes de emisoras de Radio y corresponsales de agencias informativas, entregaron un trofeo especial a la figura cumbre de este campeonato, el jugador Buscató, del Aismalibar. — Alfíl.

## Juventud de Badalona ganó el Torneo Triangular femenino

Finalizó ayer el Torneo Triangular para promoción a Primera División, de baloncesto femenino, en el que han tomado parte el Juventud, de Badalona; Medina, de Zaragoza; y Medina, de Valencia.

En el último encuentro, el Juventud, de Badalona, ganó al Medina, de Valencia, por 37-15, clasificándose para jugar la promoción a Primera División, que comenzará el próximo día 15, en Madrid. La clasificación final ha sido la siguiente:

Juventud, de Badalona, 4 puntos; Medina, de Zaragoza, 2; y Medina, de Valencia, 0 puntos.

# TAURINAS



El gobernador civil, señor Ibáñez Freire, en una barrera junto al académico de la Española don José María de Cossío, que ha estado unas horas en Barcelona. (Foto Vallés)

## LOS TOROS Y EL SIDRAL

¿Habéis preparado, alguna vez, un vaso de agua con sidral? Es algo familiar y sencillo: el líquido elemento, apenas toma contacto con los polvillos, se embravece, sube espumante, parece que va a rebosar el cristal que lo contiene. Pero, instantáneamente, después de la rápida alegría que conmueve al vaso, el agua vuelve a su reposo. Y si acercamos los labios a la mixtura, nos deja en el paladar un sabor flojo, insipido, carente de vigor.

Pues bien: de la reacción del agua con el sidral, me acordaba yo viendo salir los toros de Garci-Grande, de Madrid, divisa azul oscuro y amarillo, por la puerta de chiqueros de nuestra Monumental. Magníficamente presentados, con respetables arboladuras pisaban poderosos la arena. Los capotillos trazaban sus alegres rúbricas en el aire. Era la primera fase del experimento: todo parecía bullir y agitarse en torno. Pero recibida una puya, toda la fuerza huía de los astados. Las reses de Garci-Grande, excepto la última, eran toros-sidral, gaseosos, más propios para la flatulencia que para la lidia.

### «PEDRES»

No le van rodando tan bien las cosas al albaceteño esta temporada como en la anterior. A su primero, un precioso bicho cárdano, lo veroniquéo movido. Tomó la res tres varas, saliendo del castigo haciendo (reverencias). Sin fuerza llegó el bicho a la muleta y «Pedrés» sostuvo

a su enemigo con pases llevando la muleta a media altura. Entró a matar de no ortodoxa manera, con el brazo rígido, acabando con su enemigo de dos pinchazos. Se le pitó.

Me gustó en el cuarto de la tarde, un toro con romana (pesó 545 kilos) y algo bronco. Lo veroniquéo con quietud: la res se apagó en varas, pero conservó cierto viaje. El albaceteño hilvanó una faena muy clásica (y por lo tanto, preceptiva y fría) casi toda por la izquierda corriendo muy bien la mano. Faltó el calor que da un enemigo al que vencer, pues el toro-sidral era ya bebestible y digestivo desde el primer muletazo. Lo pasaporté de media la-gartijera. División de opiniones.

### DIEGO PUERTA

A su primero, lo saludó con unas verónicas que remató con media superior. La res tomó dos varas saliendo muy quebrantada del castigo. Molesto por el viento, el del Barrio de San Bernardo dibujó una faena muy valerosa, ya que el bicho punteaba y se quedaba a medio viaje, saliendo achuchado en una ocasión. Pasaporté a la res, de un pinchazo sin soltar y una hasta la bola, que provocó derrame.

El quinto fue protestado por cojo, siendo el más blando de remos del encierro. Diego Puerta intentó mantener en pie el tiempo que pudo a su gaseoso enemigo. Y lo pasaporté de dos pinchazos escupidos y media perpendicular.

### FERNANDO DE LA PEÑA

No cabe duda de que la tarde pintó triunfos para Fernando de la Peña. El azteca, que por cierto, recibió la alternativa en nuestra plaza, saludó a su primero con unas primorosas verónicas, con los pies juntos. En su quite se lució por chieuelinas, abrochadas con una serpiente. La res tomó dos varas. Brindó el «maestro» al concurso. Con gran decisión y pisando terrenos muy comprometidos, instrumentó una faena muleteril muy elegante, sobre todo sus pases en redondo, tirando muy bien de la res. Sonó la música. Abrochó su labor con ceñidas «manoletinas». Dejó media, sin tener el toro cuadrado, que fue suficiente. Se pidió la oreja, que el «ansia» no concedió. Dio la vuelta al ruedo.

Su triunfo vino en el sexto, un bicho bravucón de mucho respeto, al que cierto sector de público protestó no sabemos porqué. Nosotros sólo le observamos que era bizeo del izquierdo. Se arrancó como una exhalación a la caballería, derribando al «Andarín» al que tuvieron que llevarse las «asistencias». Cuatro veces más entró al castigo, derribando en otras dos ocasiones e hiriendo a un caballo. Fernando de la Peña volvió a brindar al concurso. Sin afligirse ante tan bronco enemigo, se hizo con él en unas dobladas iniciales torerísimas. Siguió, después, con redondos y naturales, muy cerca y llevando tersa la flámul y prendida en sus bambas al enemigo. A tan recta y medida faena le puso el colorón de unas «arrucinas». Volvió a matar sin igualar, pero ciertamente, de una entera. Le concedieron una oreja y los entusiastas le dieron una vuelta al anillo, apudado en hombros.

Y así terminó la corrida de los toros-sidrales. Con un último que tuvo la fuerza del más estrepitoso taponazo de champaña.

Rafael MANZANO

En la enfermería nos informaron que el picador Juan Castro, «Andarín» sufre contusión en el hombro izquierdo, de pronóstico reservado.

**LA PROXIMA VEZ TOME 103**  
**Bobadilla**

# PREMIO ALAS 1964

## CONCURSO NACIONAL PUBLICITARIO

ALAS, S. A., Cia. Gral. de Publicidad, con el fin de estimular la formación de nuevos valores publicitarios, crea un concurso anual para premiar los mejores trabajos sobre determinados temas a designar, dotado con

### 200.000 PESETAS DE PREMIOS

#### CONDICIONES GENERALES:

- Podrán concurrir al PREMIO ALAS 1964 todas aquellas personas que se consideren en condiciones de tomar parte en el mismo.
- El premio será concedido a la mejor campaña sobre el tema designado, la cual deberá estar compuesta de los siguientes elementos:
  - Argumentación: titulares, textos y slogans.
  - Realización gráfica, bien en dibujo o en fotografía al tamaño 40 x 30 cm.
  - Una idea para cine y T.V. desarrollada en forma de «STORY BOARD».
  - Un tema musical en pentagrama.
- En ningún caso el concurso será declarado desierto y sus premios se distribuirán de la forma siguiente:
 

Primer premio: 100.000 pesetas a la mejor campaña presentada en conjunto.

4 accésits de 25.000 pesetas a aquellos trabajos referentes a los puntos A, B, C y D que el Jurado considere con mayores méritos.
- Los participantes podrán optar al premio o bien a los accésits, en cuyo caso sólo es necesario el envío de los trabajos correspondientes a los mismos.
- Las campañas completas presentadas tendrán también opción a los accésits independientemente.
- Oportunamente serán comunicadas las bases.

EL TEMA A DESARROLLAR PARA EL AÑO 1964 SERA EL SIGUIENTE.

## UN COÑAC ESPAÑOL

### CORRIDA DE FERIA En Figueras

Figueras, 3. — Lleno en la corrida de feria. Angel Peralta, en el toro de rejones, aplausos. Pedrosa, en su primero, palmas y pitos. En su segundo, ovación y vuelta.

Orteguita, en su primero, dos orejas, petición de rabo y dos vueltas al ruedo. En su segundo, aplausos.

Alfonso Vázquez, en su primero, oreja. En su segundo, dos orejas, rabo y dos vueltas.

Se lidiaron reses de Matías Bernardos, que dieron buen juego.

### Ostos, recibido con aplausos en Zaragoza

Zaragoza. — Jaime Ostos ovacionado en el despejo. Sacó a saludar desde el ruedo al doctor Valcarres, que le curó.

Brindó su primer toro al doctor y a su «equipo» médico. Hizo una faena valiente y torera, y mató de estocada. Le concedieron una oreja. En su segundo, que brindó al concurso, enorme faena para estoconazo. Dos orejas y petición de rabo.

Fermin Murillo, en su primero, dos orejas y rabo, en su segundo, ovación.

«El Viti», en su primero, ovación, palmas en su segundo. Ostos y Murillo fueron sacados a hombros. — Cifra.

### En Jerez de la Frontera

Jerez. — III corrida de FERIA. Asiste el vicepresidente del Gobierno, capitán general Muñoz Grandes.

«El Litrí», ovación y saludos en sus dos toros; Miguélin, en su primero, silencio, y en su segundo, ovación y vuelta.

Corbacho, en su primero, ovación y vuelta. En su segundo, dos orejas y petición de rabo. Salíó a hombros. Todos los diestros brindaron al capitán general Muñoz Grandes. — Cifra.

### En Palma de Mallorca

Palma de Mallorca. — Novillada. Ricardo Izquierdo, ovación y vuelta en su primero. En su segundo, petición de oreja y dos vueltas. En el sexto, que mató substituyendo al «Estudiante», aplausos. Carlos Delgadillo, «El Estudiante», en su primero, fue cogido. Mató a la res y le llevaron la oreja a la enfermería. Diego Francisco, ovación y vuelta en sus dos novillos. — Cifra.

### Toreros asistidos en la enfermería

He aquí la relación de los toreros asistidos en la enfermería durante los festejos taurinos celebrados ayer.

En Palma de Mallorca el diestro mejicano Carlos Delgadillo fue enganchado por su primer enemigo. Tiene dos puntazos: uno en el muslo y otro en la región glútea. Pronóstico grave.

El novillero «Botines», en Madrid, pasó a la enfermería; fue asistido de una contusión en la cara dorsal de la mano izquierda con posible lesión ósea. Pronóstico reservado.

En la plaza de San Sebastián de los Reyes fue asistido el novillero «El brujo de Córdoba». El parte facultativo señala luxación en un hombro y contusiones en el muslo derecho.

En Barcelona, el picador Juan Castro, «Andarín», fue curado en la enfermería de la plaza de contusión en un hombro. — Cifra.

### TOROS MONUMENTAL

Jueves, día 7. Tde., a las 5'15 Festividad de la Ascensión 6 MAGNIFICOS TOROS, 6

### Pablo Romero

### CORPAS MURILLO

Repetición del triunfador de ayer

### FERNANDO DE LA PEÑA

### MEJICANO

6 seleccionados toros de la mejor ganadería de España para tres valientes matadores de toros

### HOJA DEL LUNES

Redaccion y Administracion RAMBLA CATALUNA 10

**¡¡ no se tina !!**

**SVLTANA**

RECUPERA EL COLOR DE SU CABELLO CON BRILANTINA SVLTANA contra las canas

De venta en todas las Perfumerías  
Fabrica: Hospital, 75 - Barcelona

**TRAPO INDUSTRIAL PARA LA LIMPIEZA DE MAQUINARIA**

**COCASA**

les ofrece mejor calidad-secado automático -entrega inmediata

Servimos en bolsas de 5-10 y 20 Kg. y en balas de 50-100 y 200 Kg.

PEDIDOS EN LA CALLE TAMARIT, 104 T. 223 26 64 - 223 48 81 BARCELONA

**SERVICIO URGENTE DOMESTICO**

tor  
caricista  
ampista  
Albanil  
Carpintero  
etcétera

Llame al 255-74-38

**CONSTRUCCIONES EUROPEAS, S. A.**

Avda. Virgen de Montserrat, 49 - 51  
En su agenda un número importante  
Un nuevo servicio, al servicio de todos  
**C. E. S. A.**



# LLAMADA URGENTE al Bienestar!

He aquí 4 excepcionales servicios creados por MUEBLES LA FABRICA, que permiten resolver, sin grandes desembolsos, su problema de decoración y mobiliario

## SU COMODIDAD NO TIENE ESPERA!

Envíenos, hoy mismo, debidamente cumplimentados, los cupones que le interesen y recibirá, totalmente **GRATIS** un lujoso **catálogo ilustrado**, con la solución que Ud. precisa.\*

# 1

### "EL AHORRO PARA EL MUEBLE"

Un servicio para los novios que soluciona la adquisición del mobiliario para su boda con el depósito de una módica cuota mensual. Llegado el momento, MUEBLES LA FABRICA hace entrega a los novios de todos los muebles que precisen aunque quede todavía una parte considerable de su importe por satisfacer. Hay además, **IMPORTANTES OBSEQUIOS** (pisos disponibles, viaje de bodas a París, mobiliarios, etc.)

# 3

### "MI PRIMER DORMITORIO"

Cuando los niños se hacen mayores, necesitan un cuartito para ellos solos, en el que puedan jugar sin molestar al resto de la familia y puedan estudiar sin distraerse. Mediante pequeñas cuotas mensuales, los adheridos a este original servicio pueden adquirir cómodamente los muebles que sus hijos necesitan.

# 2

### "LOS SIBARITAS DEL HOGAR"

La solución ideal para que su hogar esté bien amueblado y reúna las máximas comodidades. Este servicio permite renovar, total o parcialmente, el mobiliario del hogar. Se adjudican, también, importantes obsequios entre los inscritos.

# 4

### "EMBAJADORES DEL ARTE"

Un excepcional sistema que le permite adquirir verdaderas obras de arte de cotizadas firmas, con facilidades de pago, en la **Galería "ART-CLUB"** de MUEBLES LA FABRICA. Sin darse cuenta, Ud. hace, así, una excelente inversión y tiene en su hogar una pintura que subraya su categoría y prestigio social. Envíe el cupón n.º 4 y recibirá un obsequio que puede ser el principio de una gran colección.

#### Cupón 1

Deseo recibir **GRATIS** y sin compromiso, su catálogo y documentación informativa sobre "EL AHORRO PARA EL MUEBLE"

Nombre: \_\_\_\_\_  
Domicilio: \_\_\_\_\_  
Población: \_\_\_\_\_

Rocafort, 132 - 142. • Barcelona (15)

#### Cupón 2

Deseo recibir **GRATIS** y sin compromiso, su catálogo y documentación informativa sobre el servicio "LOS SIBARITAS DEL HOGAR".

Nombre: \_\_\_\_\_  
Domicilio: \_\_\_\_\_  
Población: \_\_\_\_\_

Rocafort, 132 - 142. • Barcelona (15)

#### Cupón 3

Deseo recibir **GRATIS** y sin compromiso, su catálogo y documentación informativa sobre el servicio "MI PRIMER DORMITORIO"

Nombre: \_\_\_\_\_  
Domicilio: \_\_\_\_\_  
Población: \_\_\_\_\_

Rocafort, 132 - 142. • Barcelona (15)

#### Cupón 4

Deseo recibir **GRATIS** y sin compromiso, información sobre el servicio "EMBAJADORES DEL ARTE" y obtener el obsequio que me anuncian.

Nombre: \_\_\_\_\_  
Domicilio: \_\_\_\_\_  
Población: \_\_\_\_\_

Rocafort, 132 - 142. • Barcelona (15)

**4** estupendas oportunidades para Ud. ¡Aprovéchelas ahora!

Busque su cupón, y envíelo a **MUEBLES LA FABRICA**



SERVICIO DE RESTAURANTE: de 1 a 3,30 de la tarde, sólo días laborables.  
HORARIO DE VENTA: de 9 de la mañana a 7'30 de la tarde ininterrumpidamente.

# MUEBLES LA FABRICA

FABRICAS DE EBANISTERIA REUNIDAS, S. A.-Rocafort, 132 - 142 - BARCELONA - 15

Publicidad 1968