

Cuatro ESQUINAS

AÑO IV
Nº 162
22-OCTUBRE-1999
ARANJUEZ

Conozca
a todos los
alumnos
de la
universidad
de Aranjuez

(están en la página ocho)

Sólo quedan 71 días para el año 2.000

¡ADJUDICADO!

90 habitaciones

Cuatro Estrellas



Nuevo Ibiza Stella 1.4.
Por 1.590.000 pts./9.556'09 euros

Y no pagues hasta el 2000



EQUIPOS MECANICOS AUTOMOCION, S.A.

SEAT

Ctra. de Andalucía, Km 44'300 - Teléfonos 891 40 44/891 38 42 - 28300 ARANJUEZ (Madrid)

Cine

Cine Aranjuez y Multicines Aranjuez

Del 22 al 28. Cine Aranjuez: **El guerrero nº 13**. L a V: 19,00 y 21,15. S: 19,00, 21,45 y 00,00. D: 17,00, 19,00 y 21,15. Multicines Aranjuez: **Hoy empieza todo**. L a V: 19 y 21,00. S: 19,00, 21,00 y 23,00. **Buho Gris**. L a V: 19 y 21,15. S: 19,00, 21,15 y 23,30. D: 17,00, 19,15 y 21,30.

Multicines Berlanga

Desde el 22: Sala 1: **The Haunting**, Sala 2: **Un papá genial**, Sala 3: **Volavérunt e Inspector Gadget** (horario infantil), Sala 4: **El sueño de una noche de verano**, Sala 5: **Austin Powers y American Pie** (tarde y noche), Sala 6: **Abierto hasta el amanecer II**. **Horarios:** L a V: 19,00 y 22,00, S: 17,00, 19,00, 22,30 y 00,50, D: 17,00, 19,00 y 22,30

Música

Obra Social Cajamadrid

Sábado 23: **Conciertos del sábado**, recital de piano por Manuel Escalante (a las 20 h)

Lunes 25: **Encuentro de peñas flamencas**, con actuación de Luisita de Huelva y Antonio Benito (a las 20 h)

Martes 26: **Il Ciclo amando y respetando**, **El ballet:** Fantasia por el ballet de Alain Baldini (a las 10 h y a las 12 h). **Encuentro de peñas flamencas**, con El Niño del Parque y Antonio Benito (a las 20 h)

Miércoles 27: **Encuentro de peñas flamencas**, con Juan Hernández y Antonio Benito (a las 20 h)

Jueves 28: **Encuentro de peñas flamencas**, con Basilio Villalta y Antonio Benito (a las 20 h)

Viernes 29: **Encuentro de peñas flamencas**, con Niño de la Ribera y Antonio Benito (a las 20 h)

Obra Social Cajamadrid

Tertulia Flamenca Antonio Mairena. Mariano Morilla, Sábado a las 23,00 h en la Casa Atarfe.

Sala Killer

Concierto de **Gracias, adiós**, Viernes, 22 a las 22,00. C/ Robles, 8, Metro: Puente Vallecas

Exposiciones

La Nave de Cambaleo

Exposición de grabado de Javier Albar bajo el título *Estudio de Manos* durante los meses de septiembre y octubre. La Nave, Avda. de Loyola s/n (antiguo Matadero Municipal). Tfno. 91 892 17 93

Centro Cultural Isabel de Farnesio

Litografías de Joan Miró hasta el 13 de noviembre. L a S: de 17 a 21, D: de 10 a 14. Mañanas visitas concertadas (91 892 4507)

Sala Juan de Villanueva

V Certamen de dibujo infantil, hasta el 27. L a V: de 17 a 20 h

Obra Social Cajamadrid

XIX Certamen de Pequeño Formato, organizado por la Asociación Española de Pintores y Escultores, hasta el 29. L: 18 a 21h, M a S: de 12 a 13'30 y de 18 a 21 h

Varios

XXV aniversario de San Isidro: Sábado desde las 10,30 h

La Fuente de Baco

Milenio



Por Carlos López

Vaya tute lleva el bote del próximo milenio. Son legión los que se empeñan en quitarle el precinto al ritmo de campanadas de medianoche dentro de setenta y dos días. Otros, los más apegados a la infalibilidad de los números, pretenden que hay que desprecintar el tercer milenio el último día de diciembre del año dos mil.

Por extensión carecemos de certeza sobre la caducidad de estos últimos mil años. Los primeros están dispuestos a dar las últimas cucharadas ya, los otros están firmemente convencidos de que todavía queda la reserva, el último tirón.

Son las estériles polémicas que provoca el mundo del consumo, de las iniciativas comerciales. Si nos hemos empeñado en que San Valentín homenajea cada catorce de febrero a los enamorados, si cada año adelantamos más el afinado de la zamboba navideña ¿por qué no adelantar el fin del siglo, el fin del milenio y el fin del mundo si fuera menester? No está mal la idea, llevamos vendiendo la fiesta un año y la seguiremos vendiendo el año próximo. Y todos contentos.

Pero, nos pongamos como nos pongamos, a la hipotenusa llegamos echándole una raíz cuadrada a la suma de los cuadrados de los catetos. Y nadie le va a desdecir a Pitágoras tantos cientos de años después. Infalible. Por la misma razón nadie va a estirar un siglo como si de la goma de los tiempos relativos se tratara. Cada siglo tiene cien años. El primer años corresponde al período de 365 días que van del uno de enero del año uno al treinta y uno de diciembre del año uno. Y siguiéndole la pista a esta operación llegamos a la conclusión de que el año cien del siglo comienza el uno de enero del año cien y finaliza el treinta y uno de diciembre del año cien. O sea el siglo i, se supone que después de Cristo, acabó el treinta y uno de diciembre del año cien. Aunque por aquel entonces la puerta del sol era un lugar tranquilo en el centro de la península donde los romanos ni tomaban uvas ni nada de nada. Seguimos con la operación, con el paso firme, y llegamos a la conclusión de que los últimos cien años del segundo milenio, o sea el siglo XX, acabará el treinta y uno de diciembre del año dos mil.

No nos vamos a pegar por esto, eso es cierto. Al que le apetezca despedir el milenio dentro de setenta y dos días que lo haga. Que se divierta, que baile y beba. A fin de cuentas, queda el consuelo de que el dos mil es el año de antes del año en que una computadora espacial, si no falla la profecía cinematográfica, se rebela contra el hombre. Es de esperar que de nuevo yerren los profetas.

Mayte y Chus

PELUQUERAS

¡Ponte en manos expertas! Nuestro equipo de estilistas estudia tu imagen, tus rasgos y el traje, para adecuar el tocado, el velo o las flores y lograr un conjunto armónico. Para que el día de tu boda sigas siendo la misma.



C/ Moreras, 149. Tel: 91 892 2320
ARANJUEZ

Si quieres trabajar de comercial



¡Llámanos!

91 892 0820



Salazar

Vialdo para todos en el parque de educación vial del Chacón. Ahora los niños con problemas también pueden aprender divirtiéndose montando en sus vehículos especiales. Y a Enrique Graciani, creador del nuevo modelo resistente como un menhir, qué le vamos a decir que no sepa ya. Qué guay del Paraguay

Paciencia que ya llegará para los universitarios que se quejan de que Aranjuez está lejos de su casa y tardan en llegar aquí. Por lo pronto piden trenes directos desde Madrid. Que se lo tomen con un poco más de calma que los ribereños han tenido que esperar lo suyo también.

Dos bolas... de set para Pato Clavet. A estas alturas de su carrera le van a venir ahora con pasteos en la Copa Davis. Hace bien en plantarse. A las duras y maduras, machotes.

Menos mal que no ha llovido mucho más. ¿Cuándo emprenderán los responsables en la materia la ardua tarea de limpiar alcantarillas e imbornales para que no nos inundemos?

adivina, adivinanza

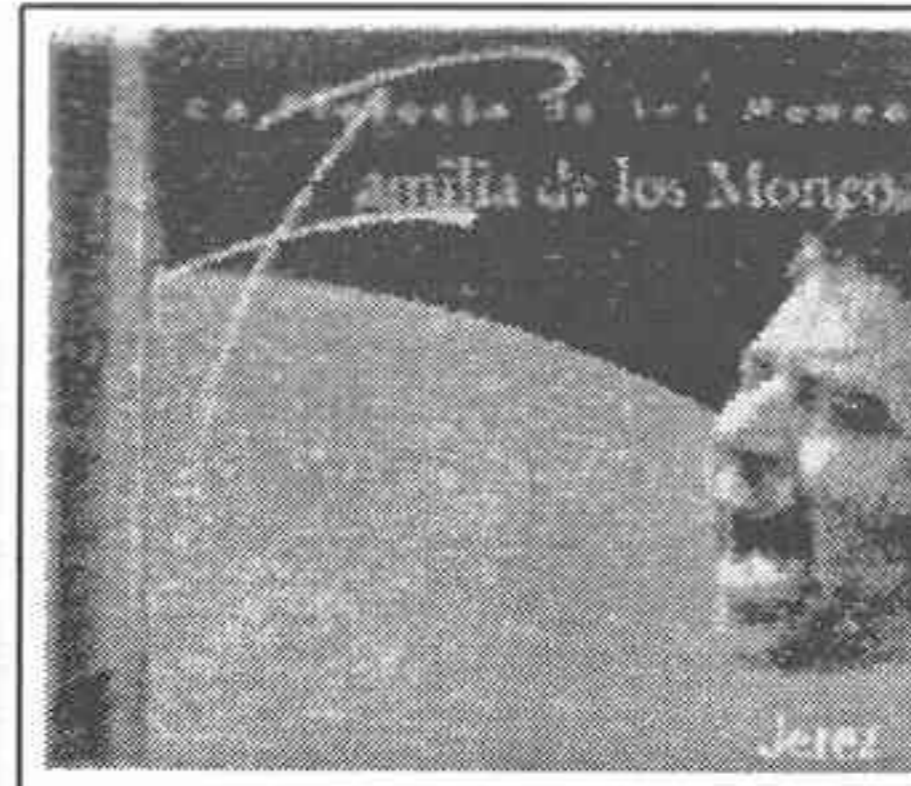

LOS MONEO
LA PLAZUELA
MERCURIO



Sabíamos que daban mucho el cante, pero que hubieran sacado un disco y con tan ribereño título (será por sus amistades comunes)... ya es `demasio`. Según la crítica de LA LUNA, acompañan a tan curiosa pareja Moraíto (¿quién del clan se habrá puesto así?) al toque, el patriarca Manuel (?) a lo que puede y El Tor...ta a lo que le dejan. ¿Se dedicarán definitivamente al arteo y abandonarán sus quehaceres ahora que parece que vienen mal dadas? De aquí a Eurovisión.

Hasta la vista para los amigos alpicoises que nos visitaron estos días. Y lo de la cama elástica, un puntazo.

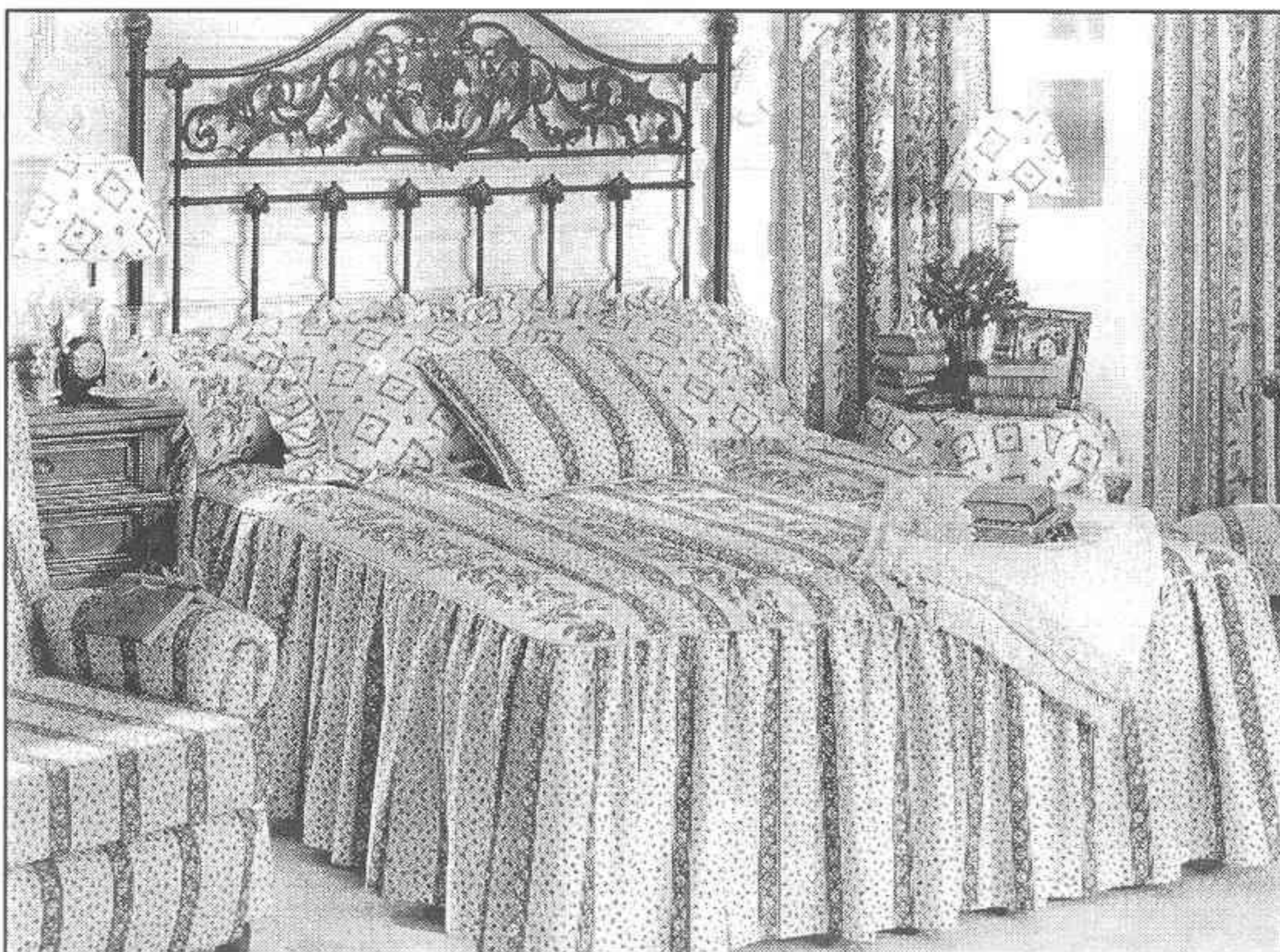

Somos una empresa especializada en tejidos para interiores, con una constante autoexigencia de superación en presentar productos de calidad y creatividad en la decoración de la casa, así como en la lencería de cama y mesa. Deseamos que nuestras propuestas decorativas les sean útiles y contribuyan a un mayor confort en su hogar.

T E X T I L E S
para la decoración

modahogar

Gobernador, 52 y Almíbar, 68
Tf. 91 891 14 61 · Fax. 91 892 02 68
ARANJUEZ

por Luis Abad
LA CARICATURA



CAMPEONES DEL MUNDO

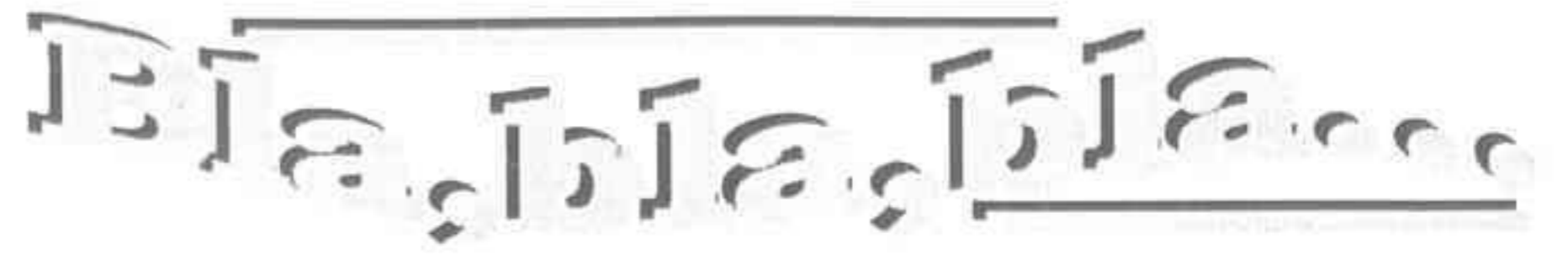

"Tenemos la obligación de desarrollar en Aranjuez lo que será la universidad pública del próximo siglo"

Jesús Timoteo, Director del Centro Universitario Felipe II

"Mientras no se produzca el cierre yo no voy a avanzar absolutamente nada"

Luis Blázquez sobre Agfa.

"La respuesta es que sólo hablaremos de empleo. Nunca de cierre"

Alfonso Manjón, miembro del Comité de empresa de Agfa.

"No se va a permitir ni un asomo de racismo"

El Alcalde José María Cepeda sobre los problemas en el barrio de Cáritas.

"Se notaba que en Aranjuez había espíritu de comprar en los hiper, porque la gente no intentaba empujar el carro en la escalera mecánica"

Philippe Gruau, Director E.Leclerc

"Se entienden perfectamente, porque los sentimientos no necesitan lenguaje"

Isabel Coin, Presidenta de Amigos de Aranjuez en Le Peco

El mirador

Por César Torremocha

A quién no le gusta una tal Lara Croft?...

La "sex symbol" de los videojuegos. Gusta a los niños y a sus papas.

La heroína de Tom Raider I, II, III..., uno de los más exitosos juegos para videoconsola y ordenador parece no parar en sus aventuras y viajes de todo tipo por insólitos y espectaculares que parezcan, pero... ¿y la excitación que provoca?... ¿y, la carga erótica noctívaga que supone?...; eso corre por cuenta de cada uno/a, y teniendo en cuenta que sus aficiones por e peligro son típicamente masculinas, ¿a, quién y por qué gusta?... Porque su física espectacular ahí está y por obvio nada que afirmar: atractivo, sensual, excitante... siempre. ¿Qué decir de su cinturita de avispa!?

-¿Qué, qué decir?... ¡Anda que!Esa si la hacemos de carne y hueso. ¡Ya te diría yo!... ¡Vamos, que está como está!, ¿o, no?...- Decía

él, por cierto sabemos que la Croft ya está emulada en carne y hueso. Hay varias.

¿Acaso el hermafroditismo, la bisexualidad, la androginia anda entre nosotros?...Las sociedades liberalizadas (que no liberales) tienden al doble lenguaje, a las dobles formas, a lo profano... a la celebración del placer. ¿A Epicuro llegamos?... Brindemos por ello.

-El mundo de la luz frente a las fuerzas de la oscuridad- dijo ella.

En fin, últimamente los navegantes de Internet, a veces, se encuentran con ella, cual sirena avisadora de encantos y peligros. Las míticas extraviaban a los navegantes por el "Mare Nostrum" atrayéndolos con la dulzura de su canto, Lara, ¿Por la exuberancia de sus formas?, ¿Por la seducción guerrera de su personalidad?

el detalle

De los 27 profesores de la Felipe II, el 50% son doctores, el 70% tiene experiencia docente superior, el 37% son premios extraordinarios de fin de carrera, el 30% son becarios en USA y su edad media está en los 30 años

RELOJERIA - JOYERIA
Robus
Almibar, 109 Tel. 892 33 42
ARANJUEZ

Desde un 25%

DUWARD

hasta un 45%

Dto. en muchos modelos

Este mes por tu compra, podras conseguir dos noches para dos personas en un hotel a elegir entre cientos de nuestra geografía

Residencial Nuevo Aranjuez

2ª Fase
a la venta

No deje pasar
la oportunidad de vivir en
una de las Urbanizaciones
Privilegiadas de Aranjuez.

Viviendas de 2, 3 y 4
dormitorios en urbanización
cerrada de 1.500 m² con piscina
para adultos, piscina para niños,
zonas ajardinadas y ascensor desde
el garaje.

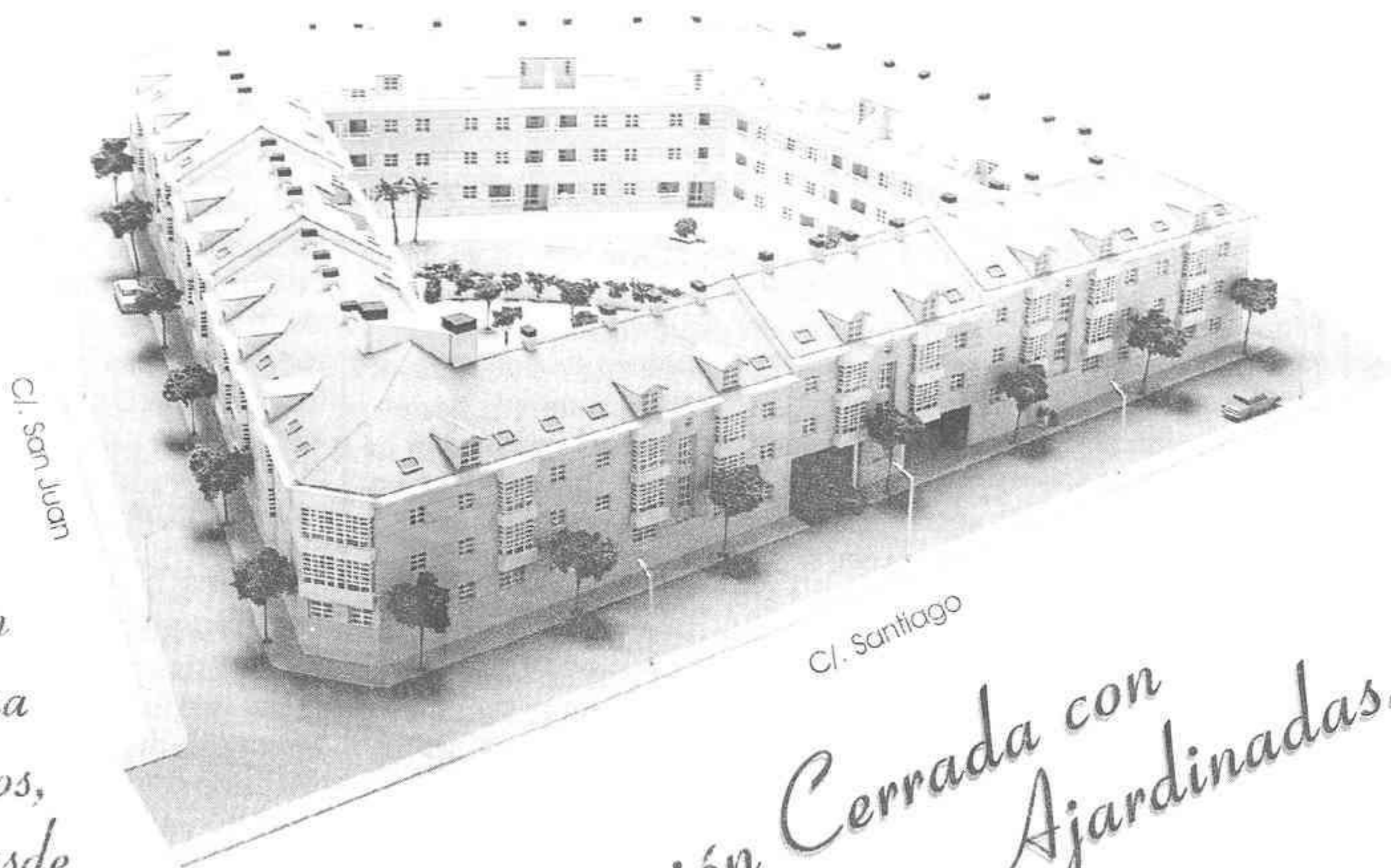

Urbanización Cerrada con
Piscinas y Zonas Ajardinadas.

Viviendas de 2, 3 y 4 dormitorios.
Plazas de Garaje y Trasteros.
Desde: **11.042.220** +I.V.A.

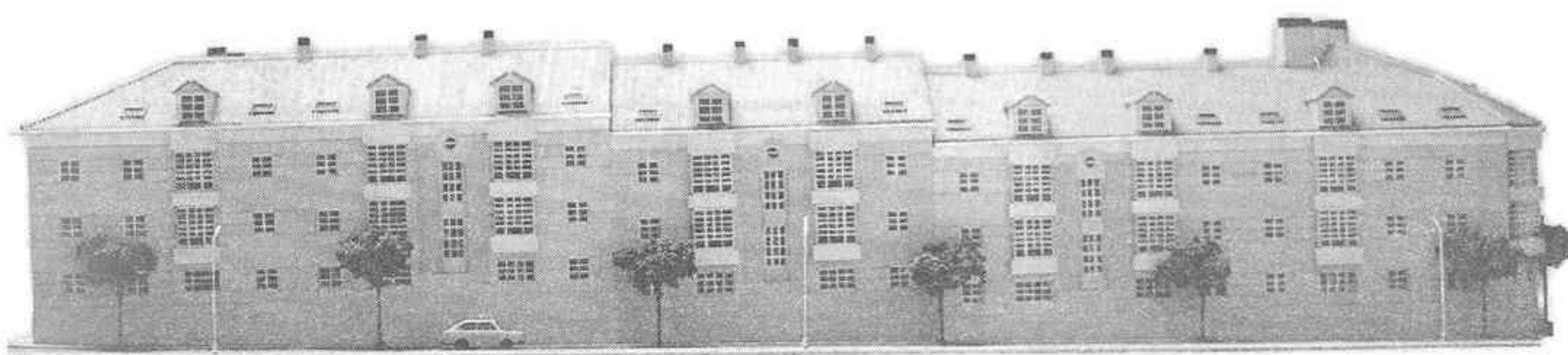

Alzado C/. San Juan

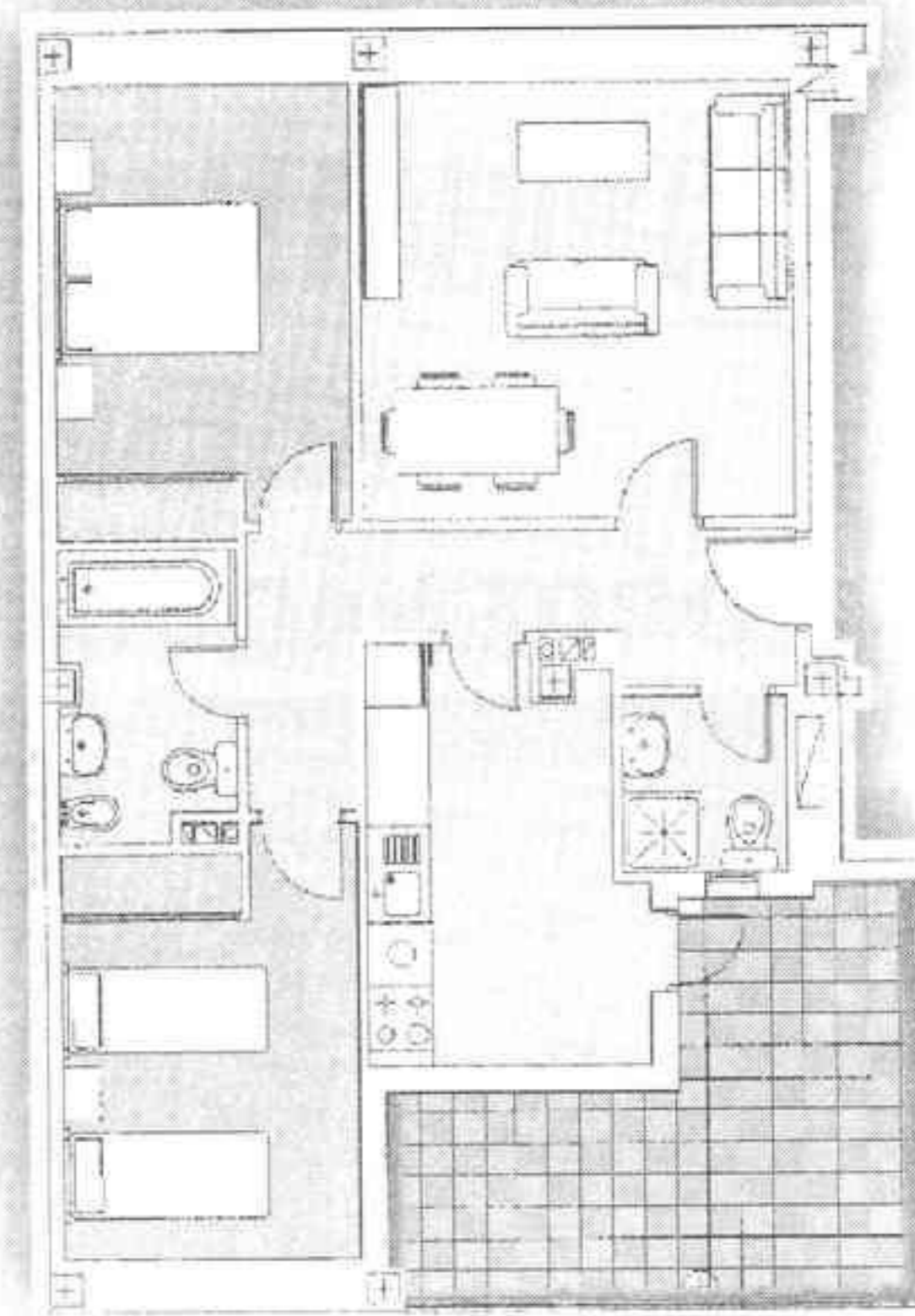

Residencial Nuevo Aranjuez

No deje pasar esta oportunidad

Información y Venta:

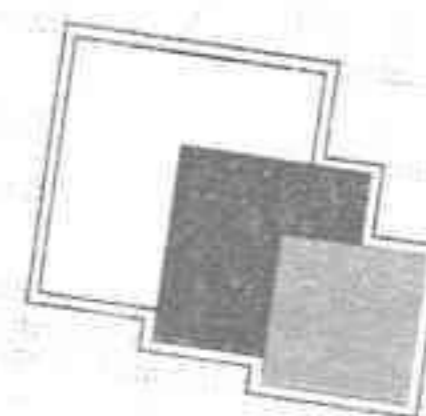

Proyectos
Inmobiliarios
Marcos, S.L.

C/. Abastos, 119 - 3º C - Telf. 91801 1736 - 28300 ARANJUEZ

HORARIO Mañanas de 10 a 13'30 h. - Tardes de 16 a 20 h. - Sábados de 10 a 13 h.

Sencillez Política

Por Angel Vaquero Ramos

-¿Usted entiende la política?
-Pueees, cada vez menos.

Esa fué la respuesta que dio un transeunte, en uno de esos programas televisivos que te asaltan en plena "rue". Esa contestación ejemplifica, bien a las claras, una opinión que suscribiría la mayor parte de la población mundial. Parece funcionar una relación directa, entre la complejidad política y el desinterés que ella despierta en el ciudadano. Por eso si alguien pretende hacerla más asequible, más entendible, deberá aplicar algunas simplificaciones.

Propondré dos de ellas; una de lenguaje y otra de concepto. En la primera nos basaremos en el sistema de comunicación binario (el más simple), utilizado en computación y que responde a las preguntas con un simple sí o no. Puesto que de ello se trata vayan respondiendo. Al neoliberalismo económico, sí o no a la flexibilidad laboral, sí o no a la desregulación y desreglamentación de los mercados; sí o no al desmontaje del Estado social y las privatizaciones; sí o no a la sociedad monetarizada (tipo Maastrich) y la capacidad de intervención social en manos de los mercados; sí o no etc... La mayoría de políticos, partidos políticos y gobiernos contestaron afirmativamente hace años (mediados los ochenta) cierto que hay algunos arrepentidos. Mientras tanto la minoría restante nos previene, ¡no tan aprisa!, veremos lo que perdemos en el camino, ¿a costa de qué?, existen otras opciones, etc.

Las simplificaciones pueden resultar esclarecedoras cuando se apoyan en buenos planteamientos. Veamos la otra simplificación. Imaginen, por ejemplo, un sistema de dos fuerzas antagonistas (opuestas). Podrían ser una fuerza económica y otra social, una fuerza empresarial contra otra sindical o las rentas del capital frente a las rentas del trabajo. Cuando en un sistema tal, una de ellas retrocede o desaparece, en la misma medida, la otra avanza y se fortalece. Bien, ¿No es eso lo que está ocurriendo? ¿Qué hay que explicar de todo esto?. ¿Saben de lo que hablo, no?. Es muy sencillo.

Agradecimiento a Manolo Madrid

Soy tío y padre de piragüista. Por esta razón conozco personalmente a D. Manuel Madrid Griñán, iniciador responsable, desde hace aproximadamente 11 años de la formación deportiva de los alevines e infantiles de la Escuela de Piragüismo de Aranjuez. Los piragüistas le llaman cariñosamente "El Abuelo"; debido, quizás a los muchos años que lleva practicando este deporte, ya que él sigue remando con ese espíritu joven y esa fuerza física, nada común, que la naturaleza le ha dado, o bien por el natural cariño que irradia de "abuelo" entre chicos.

Siempre he sentido un especial reconocimiento, callado, por su trabajo honesto y eficientemente realizado. Ahora, conocido su "cese" en el cargo que ha venido desempeñando, hago público mi agradecimiento en homenaje a una persona comprometida y buena, que ha dado con generosidad al piragüismo de Aranjuez, muchos años de su vida, fraguando en el corazón de generaciones de niños y jóvenes, carácter e ilusión por este bello deporte. "Abuelo" te mereces mucho más que estas simples líneas de agradecimiento. Espero que algún Organismo competente, tome conciencia de tu excelente trabajo y dé a tu generoso sacrificio, en pro del piragüismo, el reconocimiento que se merece. En la esperanza de que así sea reconocido, recibe mi más sincera e incondicional gratitud.

Un padre agradecido

CUATRO ESQUINAS viaja todas las semanas a Elche

De antemano les quiero agradecer la publicación de esta carta y darles la enhorabuena por su dedicación a nuestra ciudad. Quiero que sepan, y me consta que les hace feliz, que CUATRO ESQUINAS sale por correo semanalmente hacia tierras alicantinas y en concreto a Elche, ya que tengo familia en esta bonita ciudad. Hace muchos años se marchó allí un hermano de mi padre. Se casó y se instaló como un ilicitano más. En uno de los viajes de los que hizo de visita a la familia de Aranjuez me dijo qué posibilidad había de que llegara información de Aranjuez. En esos momentos pensé en CUATRO ESQUINAS. Dicho y hecho. Durante los últimos tres años se la mando por correo cada semana. Así sabe todo lo que sucede de "Aranjuez" y eso me hace muy feliz. Gracias y un saludo para el restaurante y todo su personal "El Dátil de Oro" (Elche)

Miguel Angel Almonacid

INFORMATICA Y SISTEMAS

ORDENADOR PENTIUM II 400 MMX

ORDENADOR PENTIUM III 450

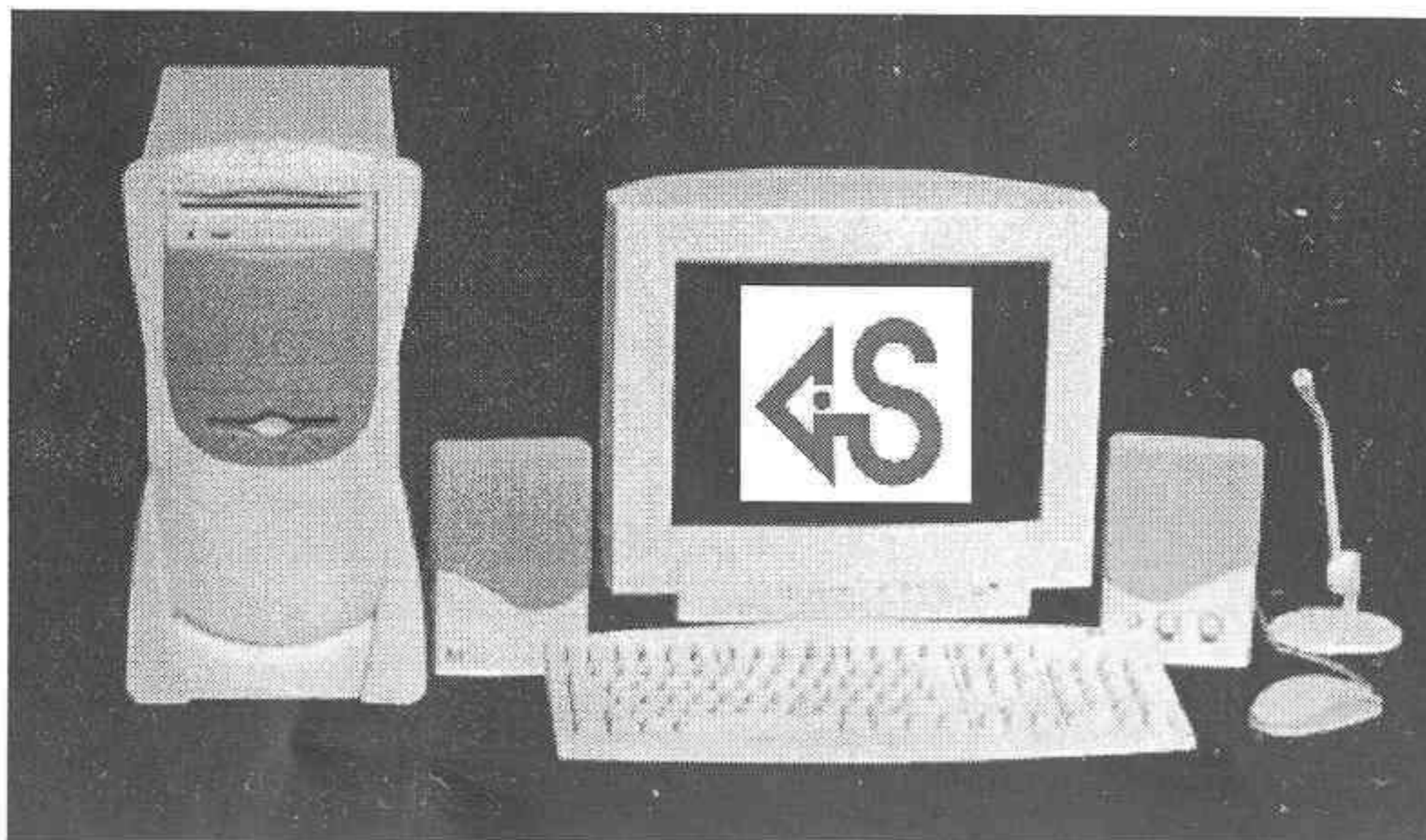

Servicio Técnico y Distribuidor Oficial:

Acceso a Internet



EPSON



Cra. Andalucía, nº 5 (Frente a la Iglesia San Antonio) 28300
ARANJUEZ Tel. 91 892 22 90 · Fax: 91 892 26 78

112.500 PTAS.

121.000 PTAS.

*IVA no incluido. PVP sujeto a modificaciones

Opción Multimedia:
CD-Rom 44X - T.Sonido 16 bits
Altavoces 60 W - 10.900 pts*

Procesador Intel P-II 400 MMX / P-III 450 MMX

Placa Base ATX PCI 100MHz

Memoria SDRAM 64 MB 100 MHz

Disco Fijo U-DMA 4,3Gb 1ª Marca

Unidad de disco 3 1/2 HDD

Monitor 15" color SVGA 0.28 baja radiación no entrelazado.

Tarjeta Gráfica SVGA PCI 1024x768 4MB.

Interface: 1 paralelo centronics, 2 serie RS-232-C

Caja formato SEMITORRE ATX

Teclado expandido. Ratón 400 d.p.i. y alfombrilla

Garantía de un año

Las Casas de Cáritas



Sólo cuando una casa arde se ve toda a miseria que había dentro. Entonces, hasta el rey se entera de que ha convivido con las ratas.

Hebbel Friedrich

Las Casas de Cáritas vuelven a ser noticia. Quizás a poco empeño que se le ponga podría ser la noticia nuestra de cada día. Que aquello es un problema es algo sabido desde hace muchos años, casi tantos como los que han transcurrido desde que a alguien se le ocurriera instalar un bloque condenado de antemano a convertirse en un gueto. El asunto de la limpieza tiene solución. Basta con limpiar y no ensuciar en demasia después. Allí eso parece misión imposible. Las costumbres de algunos de sus residentes, etnias aparte, consisten en almacenar chatarra y otros materiales en los alrededores. Así se van acumulando montones de cosas inservibles. A eso le añadimos una ruidosa manera de vivir y tenemos el coctel casi en su punto. Pero esto no es todo. No nos engañemos, la cosa se ha ido complicando según han ido avanzando por el lomo del cerro los chalets. Se enfrentan así dos modos de vida totalmente diferentes. Sin animo de caer en la discriminación, son modos de vida antagónicos. Las cosas, les pese a quienes les pese, son así. No hay racismo que valga. Simplemente son dos modos de vida que tienen todo el derecho del mundo a ser disfrutados pero que juntos producen situaciones como la de las casas de cáritas. El problema no es nuevo y hasta el momento nadie parece encontrar la solución adecuada. Si a esto le añadimos alguna que otra pizca de demagogia y catastrofismo, pueden salir dos tipos con cara de despistados y convencer al respetable de que tras algo cotidiano hay una noticia. La noticia se producirá el día que lo de las casas de cáritas se resuelva. ¿Cómo? Ese es el quid de la cuestión. Ni lo saben los políticos que ya tuvieron la patata caliente en la mano y, mucho nos tememos, que tampoco los que la tienen ahora. Ni la sociedad ribereña en general. Lo de limpiar el vertedero que se ha formado junto al pabellón de San José es fácil, basta llevar una pala mecánica y un camión, poner vigilancia o una valla y a otra cosa mariposa. Conciliar los intereses de todos los vecinos de la zona es harina de otro costal. Al menos saquemos la conclusión de que organizar guetos de este tipo no nos lleva a ningún lado. Lo del mestizaje y la mezcla es algo que tiene que ir más allá de los conciertos para progresistas mechero en mano. Y aprovechando la imagen de los dos que pasaban por allí ¿esa rata quién la mata?

Cervantes: Mercedes Santos, Calderón: Margarita Martínez,

Lope de Vega: Pedro Mora Quevedo: José Angel Rodríguez

Colaboradores

Tirso de Molina: Luis Abad, Góngora: Antonio Alonso, Vélez de Guevara: Carlos López, Garcilaso: José González Granados, Alonso de Ercilla: Victoria López

Edita: Cacera Pileros S.L. Dirección: Capitan, 72 2º C ARANJUEZ.

Teléfono y fax: 91 892 08 20 Imprime: MILOVI S.L.

La Plan tilla

Copistería - Papelería RIBE

- Fotocopias
- Fotocopias en Color
- Fotocopias de Planos
- Servicio de Fax
- Encuadernaciones
- Plastificados

Precios sin competencia
calidad y rapidez

C/ Capitan nº 81 · Aranjuez
Tfno. y Fax: 91 892 54 34

¡NO SE FIE DEL OTOÑO!

RECUERDE QUE LOS BICHOS
PUEDEN ATACARLES
EN CUALQUIER EPOCA DEL AÑO



Campaña de Otoño

- Control de Plagas (desinsectación, desratización y fumigación)
- Contenedores Higiénicos
- Bacteriostáticos, etc.

Presupuestos gratuitos

Distribuidores Oficiales de SER+KONTEN

C/ Delicias, 39 Tels: 91 891 8128-91 801 1352 ARANJUEZ

La Universidad abrió sus puertas

El Centro Universitario Felipe II despegó definitivamente el 18 de octubre tal y como estaba previsto. Antes los ribereños tuvieron oportunidad de ver la Casa del Gobernador y la segunda planta del Centro Cultural Isabel de Farnesio en las Jornadas de Puertas Abiertas que se celebraron durante el fin de semana. El lunes algunos estudiantes llegaron tarde a las aulas porque no calcularon bien el tiempo que se tarda en llegar desde Madrid hasta Aranjuez. Otros ya han decidido vivir en el Real Sitio, cuarenta aproximadamente, según confirmó a CUATRO ESQUINAS el director del centro, Jesús Timoteo. Este semanario pudo acceder a las clases de las cuatro licenciaturas para fotografiar a los alumnos que pasarán a la historia como la primera promoción de estudiantes universitarios de Aranjuez.

Fotos: Margarita Martínez



Estos son los primeros alumnos de la Felipe II



PERSAN
Ctra. Andalucía, 62
Tel. 91 891 24 58 ARANJUEZ



Toldos
Verticales
Plisadas
Alicantinas
Exteriores
Mosquiteras Venecianas
Cortinas/Cintas
TODO TIPO DE ACCESORIOS,
REPARACIONES Y
CAMBIOS DE LONAS

ABOGADO

Derecho Civil
y Penal
Derecho
Administrativo
General

C/ Capitán, 72 1º C
28300 ARANJUEZ
Tel y Fax: 91 8090312
E-mail: jc.fdez@teleline.es

Don[®]
P'alpie



TEORIA DE LA
EVOLUCION
DEL PIE.

By Don P'alpie

C/ Abdon Bordoy, 16 -ARANJUEZ-

Un aulaario primera ampliación del Centro Felipe II

Con la Universidad ya en marcha en Aranjuez, el Patronato de la Fundación Felipe II tiene puesta la vista en el futuro. En la reunión mantenida el pasado martes por sus miembros se tomaron las primeras medidas para afrontar el aumento de disciplinas y de alumnos que se producirá el próximo curso.

La primera decisión tomada fue la de aprobar la construcción de una aulaario nuevo que facilite esa ampliación. El Ayuntamiento está estudiando ya la ubicación del mismo, que tendrá unos tres mil metros cuadrados. Según declaró el alcalde, José María Cepeda, "esta ampliación tiene que suponer el punto de partida del futuro campus universitario de Aranjuez. Este campus tiene que tener como escenario el casco urbano de la ciudad". El primer destino que tendrá dicho aulaario será el de acoger a los alumnos que se matriculen en Turismo, estudios que comienzan a impartirse ya el curso 2000-2001.

Aunque esta especialidad tendrá como sede definitiva el viejo cuartel de Pavía, "las obras de rehabilitación van a sufrir un pequeño retraso que impedirán el uso del edificio con la apertura del próximo curso", manifestó Cepeda, "ya que hay que proceder a reforzar la cimentación del mismo, algo con lo que no se contaba de an-

temano". Ese imprevisto ha obligado a posponer la llegada de la Facultad de Bellas Artes al curso 2001-02, "estos estudios -matizó el alcalde- necesitan aulas y espacios amplios que sólo tendrán en el recuperado cuartel de Pavía y, por tanto, no queda más remedio que esperar un año sobre el plazo previsto".

En esa reunión del Patronato estuvo presente el director del Centro de Estudios Superiores Felipe II, Jesús Timoteo, quien expuso ante sus miembros el plan que se ha diseñado para el período 1999-2003. Este dio cuenta del arranque del curso en cuanto a profesorado, alumnos, instalaciones y demás. También definió lo que pretende ser el Centro, algo así como el lugar donde se experimente y desarrolle la Universidad del siglo XXI. Según el informe presentado por el director, esa nueva universidad se va a caracterizar por: la optimización de sus recursos, la calidad de sus equipos, la agilidad a las demandas sociales y la capacidad de oferta permanentemente novedosa y creativa.

No olvidó Jesús Timoteo, entre las muchas consideraciones realizadas, abordar las relaciones de este Centro Universitario con la sociedad ribereña, en la que tendrá responsabilidades educativas, de liderazgo, de motor y animación social.

29 de octubre: Lección Inaugural

El Centro de Estudios Superiores Felipe II también tendrá su acto oficial que sirva de inauguración académica. La fecha elegida es el próximo viernes 29 de octubre, aunque el lugar está aún por determinar. No obstante, desde el Patronato de la Fundación Felipe II se baraja la idea de solicitar alguna estancia del Palacio Real de Aranjuez para que sirva de marco a este acto solemne. Además se cursará la correspondiente invitación al presidente de la Comunidad de Madrid, Alberto Ruíz Gallardón, para que esté presente en el mismo.

No obstante, el comienzo de las clases se produjo el pasado lunes 18 de octubre y la inauguración de las instalaciones once días antes. Tanto el Centro Cultural como la Casa del Gobernador celebraron tres días de puertas abiertas, el pasado fin de semana, con el objeto de que los vecinos de Aranjuez pudieran visitar sus aulas.



Distribuidor oficial:



Centro de recarga Movistar Activa:



Accesorios de Telefonía Móvil

SERIE POWER

PENTIUM III 450 Mhz.

171.770 pts.

- Caja ATX
- Placa base SEATTLE INTEL 440 BX
- 4,3 Gb. Disco duro UDMA-2
- 64 Mb. Memoria SDRAM
- Tarjeta Gráfica ATI 3D Charger 8 MB, AGP
- FDD 3,5"
- CD 40x
- Teclado y ratón
- Windows 98 con manual, Licencia, CD
- Monitor LG-Goldstar 15"
- Altavoces 240W 3D
- Micrófono
- Tarjeta de sonido S. Blaster Live! Value

C/ San Pascual, 33
28300 - ARANJUEZ
Tel.-Fax: 91891 28 91

PENTIUM III 500 Mhz.

181.145 pts.

*Precios sujetos a variación. IVA no incluido.

"En Aranjuez vamos a ensayar lo que será la universidad pública del próximo siglo"

JESÚS TIMOTEO

Director del Centro Universitario Felipe II

Texto y Foto. Margarita Martínez

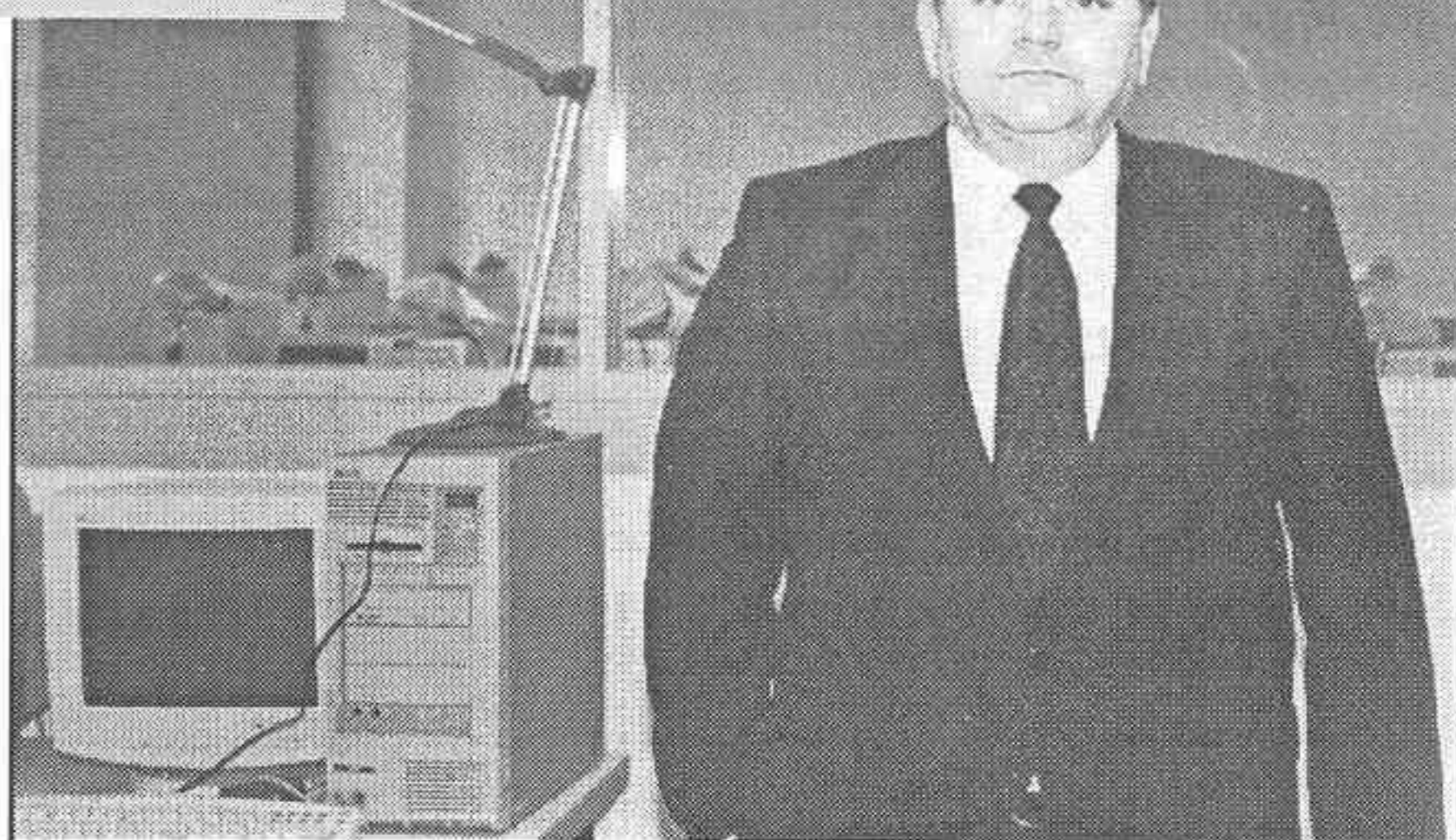

Conseguir que el Centro Universitario Felipe II sea un referente para la universidad pública del próximo siglo es el objetivo fundamental que se ha marcado su director, Jesús Timoteo Alvarez. El encargado de llevar las riendas de la universidad ribereña es profesor de Historia del Periodismo en la facultad de Ciencias de la Información de la Complutense. Ahora comienza una nueva etapa en Aranjuez, donde experimentará las primeras novedades de la universidad del futuro. Jesús Timoteo desvela para los lectores de CUATRO ESQUINAS los entresijos de este nuevo proyecto, que tiene todas las posibilidades de transformar al Real Sitio en una ciudad que sirva de molde a los experimentos universitarios del nuevo milenio.

Jesús Timoteo nos recibe en su despacho recién estrenado del centro cultural Isabel de Farnesio. Ahora en la segunda planta del edificio se encuentra el centro universitario Felipe II, donde se imparten las licenciaturas de Comunicación Audiovisual, Informática de Sistemas y Ciencias Empresariales. En los pasillos se respira ambiente universitario mezclado con el aroma de los bocatas de tortilla con los que los estudiantes matan el gusanillo entre clase y clase. Es miércoles y las goteras han hecho su aparición humedeciendo las paredes tras una noche de intensa lluvia. Sin embargo, nada impide que los alumnos se encuentren en las aulas escuchando atentamente los primeros discursos del profesor. El director deja asomar a su semblante la ilusión por el comienzo de una nueva etapa en su vida.

P: ¿Cómo es la universidad que se ha puesto en marcha esta misma semana?

R: Es un colegio de la Universidad Complutense, que arranca este año con cuatro carreras. El centro ya estaba lleno en junio, los alumnos que obtuvieron plaza tenían unas notas bastante buenas. Son jóvenes de entre 18 y 20 años con ganas de hacer su carrera con normalidad. Nosotros tenemos encomendado desarrollar un centro universitario nuevo, experimental, en la medida en que las leyes universitarias lo permiten. Arrancando de programas idénticos a los de la Complutense, muy pronto podremos ofrecer titulaciones y posibilidades nuevas. Tenemos la obligación de desarrollar aquí lo que será la universidad del próximo siglo.

P: Los alumnos que han elegido Aranjuez ¿no han tenido miedo de alejarse de Madrid, que está considerada como la universidad de más prestigio?

R: Tal vez cuando se matricularon en junio lo hicieron con la esperanza de venir aquí si no tenían otro sitio, pero hoy al tercer día de clase creo que no volverían a la Complutense de Madrid. Aquí estamos hablando de un concepto nuevo de Universidad,

aunque sin olvidar los valores tradicionales de las grandes. Nuestro encargo es crear un centro nuevo y original. En Aranjuez vamos a ensayar lo que será la universidad pública del próximo siglo.

P: El centro de Aranjuez cuenta con grandes recursos ¿se puede permitir la Complutense tener un colegio de estas características?

R: Claro que sí, de hecho aquí estamos. La Complutense es la única universidad de España que se puede permitir el lujo de poner en marcha un centro de estas características, eso sí, con el apoyo imprescindible de la Comunidad de Madrid y el Ayuntamiento de Aranjuez.

"El profesorado de Aranjuez es radicalmente de lujo"

P: Usted es profesor en la facultad de Ciencias de la Información, ¿cómo ve esta nueva etapa que comienza como director de un centro universitario?

R: Para mí lo de dar clase no es ninguna condena, sino un placer. Se trata de estar en contacto diariamente con gente joven. El único inconveniente es que los jóvenes son todos los años iguales y tu cada año eres más viejo. Con este centro estoy muy ilusionado. Aquí tenemos ventajas e inconvenientes. La gestión es mucho más rápida, porque es más fácil reunir a cuatro gestores que a 200 ó 300 como sucede en la Complutense de Madrid.

P: ¿Cuáles son las novedades que incorpora esta universidad respecto a las existentes?

R: Muchísimas. En primer lugar el plantel de profesores. Tenemos veintisiete con una edad media inferior a los treinta años y unos

expedientes académicos impresionantes. De los veintisiete, dieciséis han sido Premios Extraordinarios en sus respectivas carreras y ocho han tenido grandes becas internacionales y han estado en universidades europeas y norteamericanas. Es un profesorado radicalmente de lujo. La segunda novedad es la gestión, que en este centro no es pública, sino que depende de una fundación, lo que significa que se aplicarán programas de calidad. Y como tercera innovación el hecho de que al ser pequeños vamos a poder experimentar. No tenemos delante de nosotros ni claustros, ni departamentos, ni consejos que entorpezcan la aplicación de las innovaciones, delante sólo tenemos el futuro.

P: ¿El curso ha comenzado con total normalidad?

R: El curso ha empezado muy bien. Las aulas están completamente llenas. Siempre hay pequeños problemillas que ni siquiera son dignos de mención. Por ejemplo, los profesores de matemáticas nos han pedido pizarras de cera, porque dicen que las de Informática no les sirven. Luego están los problemas del transporte, como los autobuses de la estación que vienen llenos o los trenes. Esperemos que RENFE ponga más trenes de Madrid a Aranjuez en las horas punta.

P: ¿Qué le parecen los edificios que se han rehabilitado?

R: El edificio de la Casa del Gobernador ha quedado precioso y el centro cultural es perfecto, aunque hay alguna gotera.

P: ¿Cuándo tendrá lugar la lectura inaugural?

R: El día 29 es la inauguración académica.

P: ¿Qué le parece la ciudad de Aranjuez?

R: Todo el mundo conoce Aranjuez. Yo vengo dos veces cada año, una en primavera en el Tren de la Fresa y otra en otoño. Es una pequeña ciudad con el encanto de las pequeñas ciudades y con un patrimonio histórico de peso. Cuando sales de la M-30 y llegas aquí dan ganas de quedarse para siempre.

Edificio Andalucía

Viviendas de 1, 2, 3 y 4 dormitorios
Locales, plazas de garaje y trastero



CALIDADES:

- Fachada con piedra hasta planta primera.
- Contraventanas de aluminio lacado.
- Parquet en salón y dormitorios.
- Ascensor desde el garaje.

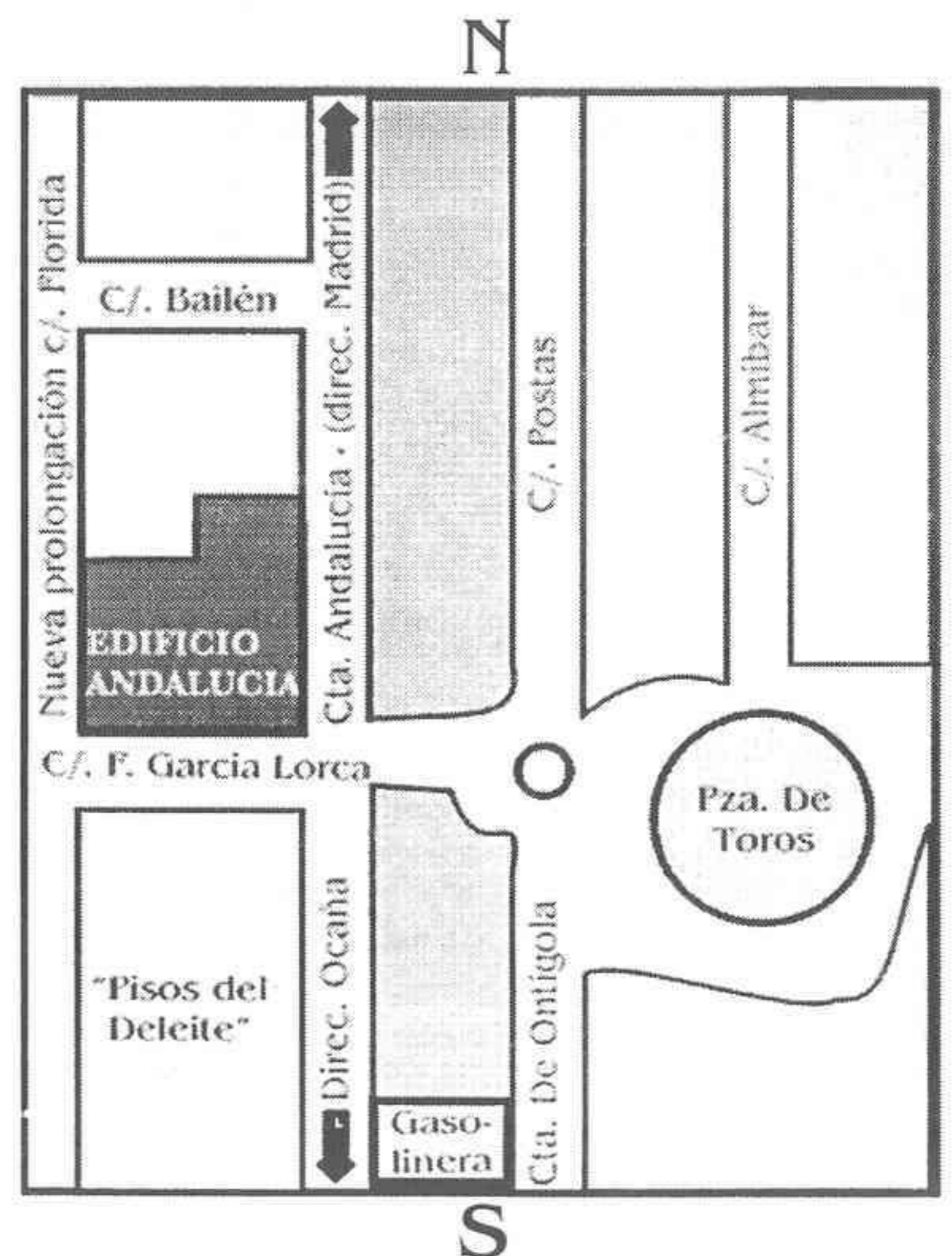

Oficinas de Ventas:
C/ Concha, 1
ARANJUEZ

Lunes a Viernes

Tel. 91 891 11 87

Horario Comercial:

De 10 a 14 horas.

De 17 a 20 horas.



METROGES, S.A.

Contruirá un hotel en la vieja Comandancia

cuatro estrellas · 90 habitaciones

Konin 22 y NH han sido las empresas adjudicatarias en el concurso para construir un hotel de lujo en el antiguo edificio de la Comandancia Militar. En menos de 18 meses este recinto, que será incluido en la serie oro de esta famosa cadena hotelera, puede estar en funcionamiento. En total el edificio tendrá tres plantas, 3.700 m² en cada una de ellas y la inversión será de 850 millones de pesetas.



Mercedes Santos

Esta semana por fin quedaba resuelta la incógnita sobre la empresa que sería elegida para construir un hotel de lujo en la Comandancia militar. Tres fueron las empresas que se presentaron al concurso público del Ayuntamiento: Konin 22 y NH, Egido y Maver Hesperia. Al final, la Mesa de Adjudicación optó por la primera opción, decisión que ha sido respaldada por la Comisión de Gobierno que lo aprobó el pasado martes.

"Los tres proyectos eran buenos, pero hemos elegido el que creemos que será más viable de desarrollar en el futuro. NH tiene una gran proyección nacional e internacional y va a incluir este hotel en su serie oro. Además cuenta con el 5% de las acciones del parque temático de San Martín de la Vega, algo que puede significar un importante revulsivo para el turismo local" dijo el Alcalde ribereño, José María Cepeda. También es Konin 22 la única empresa que se ha presentado al concurso para construir un parque temático en Raso de la Estrella.

El hotel tendrá 90 habitaciones, la mayoría dobles. El proyecto respetará la imagen exterior del inmueble actual que tiene una superficie de 3.700 metros cuadrados. Tendrá tres plantas y la inversión para su rehabilitación arquitectónica será de 850 millones de pesetas. El plazo de ejecución es de 14 meses. "Los trámites se iniciarán



de forma inminente. Calculó que en uno o dos meses puede estar en marcha la obra. Espero que en menos de 18 meses el edificio este terminado " señaló Cepeda.

De los 3.700 metros, 1.200 pertenecen al picadero. Este recinto que también será rehabilitado será explotado conjuntamente por el Ayuntamiento y la empresa con fines culturales.

El edificio de la Comandancia es propiedad del Ayuntamiento, que se lo compró hace unos años al Ministerio de Defensa junto al Cuartel de Pavia por 100 millones de pesetas. Lo que se realiza ahora es una cesión a la empresa por 55 años. El canon que tendrá que pagar anualmente al Ayuntamiento será de 4 millones de pesetas. "Aún después de su construcción, Aranjuez seguirá necesitando más plazas hoteleras. Las que hay son muy dignas pero insuficientes" dijo el alcalde.

Blázquez también apuesta por el Sur

A Madrid le faltan unas mil quinientas camas. Muchos son los visitantes, bien sean turistas, bien sean gentes de negocios, que no pueden hospedarse en la capital madrileña y se ven obligados a "emigrar" en busca de aposento a Segovia y Toledo. Así lo dicen los informes que barajan los especialistas en turismo, los mismos que siguen empeñados en fomentar la construcción de hoteles en Madrid. Una solución pasa por establecimientos en las poblaciones más importantes de la región. Además, según declaraciones del consejero de economía, Luis Blázquez, también son muchos los que no pueden pernoctar en las poblaciones del Sur y del corredor del Henares "debido al reducido número de plazas hoteleras que hay en ambas zonas". Blázquez se mostró partidario de que se amplie el número de plazas en estas dos zonas madrileñas "para que ambas puedan albergar por sí mismas a todos los visitantes". Aranjuez contará con 90 camas en un plazo aproximado de año y medio. A eso habrá que unir las plazas que tenga la instalación hotelera que se prevee en el viejo molino, junto a la cascada de Palacio. El Real Sitio dejará de ser la pescadilla que se muerda la cola. Muchos son los eventos que se marchan de un lugar perfecto como es este porque no hay camas suficiente para alojar a sus protagonistas. Y, paradójicas de la vida, nadie parecía lanzarse a la aventura hotelera porque no salían las cuentas para poner el cartel de "completo" al menos un número óptimo de días al año.

El Espacio de Ocio de Raso de la Estrella se adjudicará antes de Navidad

M.S. "Esta misma semana, el Equipo de Gobierno al completo tiene previsto estudiar en todo detalle el único proyecto que se ha presentado a concurso para construir un parque de ocio en Raso de la Estrella" dijo el Alcalde. José María Cepeda explicó que su intención es tomar una decisión al respecto en este trimestre, antes de Navidad, bien para adjudicárselo a la empresa que se ha presentado Konin 22 o para dejar vacío el concurso.

"Es un tema en el que no queremos correr, aunque tampoco que se demore en el tiempo. Es un proyecto muy importante que lleva consigo una inversión muy grande y hay que estudiarlo bien y no precipitarse".

H I P E R M E R C A D O
E. LECLERC  *Aranjuez*

**¡Hemos conseguido
nuestro objetivo!**

**HEMOS BAJADO LOS PRECIOS
EN ARANJUEZ**

**DEFENDEMOS
SU PODER ADQUISITIVO**

Consenso en AGFA

El eje de las actuaciones será el mantenimiento del empleo

El Comité de empresa de Agfa y las distintas federaciones sindicales han llegado al consenso sobre el modo en que contestarán a la Dirección de la multinacional. Esta les ha instado mediante una notificación a que contesten con urgencia al Plan social que les presentaron hace un mes. La decisión del Comité de negarse en rotundo al cierre y apoyar la continuidad del empleo en la factoría fue refrendado por todos los trabajadores en la asamblea celebrada el miércoles por la tarde.

Mercedes Santos. Agfa sigue en el disparadero informativo. La empresa ribereña recibió el pasado lunes una notificación de la Dirección instándoles a que contestarán al Plan social que les presentó a los trabajadores hace un mes. En su escrito, la Dirección, consideraba que ya había pasado tiempo suficiente para que los empleados hubiesen tomado una decisión al respecto.

El miércoles por la mañana, el Comité de empresa y las federaciones sindicales se reunieron en los locales de UGT para dar una contestación unánime a la Dirección en Barcelona. En esta reunión se impuso el consenso en torno a algo que ya ha sido muy debatido en las últimas semanas. "La respuesta es que sólo hablaremos de empleo. Nunca de cierre" resumió Alfonso Manjón, miembro de los Independientes. Muchos de los trabajadores salían satisfechos de la reunión. "Parece que las discrepancias que había entre los sindicatos han disminuido, que se han limado las diferencias y eso es muy importante de cara a la lucha que tenemos que iniciar en esta recta final" decía uno de ellos.

Para Comité de empresa y los trabajadores que lo apoyaron queda claro, que el eje prioritario de toda la actuación a llevar de ahora en adelante tiene que basarse en la defensa del empleo. No admitirán nunca la idea del cierre, a pesar de que esta está encima de la mesa para el próximo 31 de diciembre. "Seguimos pensando que el cierre es injustificable. Sigue sin haber



motivos suficientes para llevarlo a cabo. Nosotros conocemos bien nuestra empresa, sabemos los ratios que hay de productividad, el rendimiento etc. Vamos a exigir a la empresa que colabore con nosotros no para cerrar sino para mejorar la productividad y aumentar el rendimiento" señaló Manjón. Esta será la contestación que los trabajadores enviarán por fax o carta a la Dirección en Barcelona. Por otra parte, los trabajadores ya han recibido el borrador del acta de la Comparecencia del Consejero Luis Blázquez en la Asamblea de Madrid hace unas semanas. En su intervención, aunque recordó que Agfa no es estratégica en absoluto, desde su Consejería se ha actuado y trabajado arduamente en este tema. "Mientras no se produzca el cierre, yo no voy a avanzar absolutamente nada". El Consejero insistió en que existe un plan de empleo para aquellos trabajadores que se queden en la calle, pero que no explicará en qué consiste el plan, para no dar ninguna carta de ventaja a la empresa.

La ORA es legal según el Ayuntamiento

Mercedes Santos. La Delegación de Tráfico del Ayuntamiento de Aranjuez ha confirmado la legalidad de la ORA, que había sido puesto en duda en los últimos días en distintas informaciones aparecidas en la localidad. El Ayuntamiento sostiene la total validez de una ordenanza que entró en vigor en septiembre de 1998 tras ser publicada en el BOCAM.

La Delegación de Tráfico pretende evitar confusiones entre los vecinos y considera que la aparición de dos sentencias en el Tribunal Supremo en torno a la invalidez de las multas puestas a través de los responsables de la ORA en Madrid capital "no afectan en absoluto a nuestra localidad". Según el delegado Javier Cepeda, la actuación de los vigilantes de la ORA en Aranjuez está avalada por los correspondientes informes jurídicos y la tramitación de las denuncias se hacen con arreglo a las garantías establecidas por la ley.

La nota de prensa municipal critica al concejal socialista José Luis Moreno no sólo de haber puesto en entredicho la ORA sino incluso de "llamar a los ciudadanos a la desobediencia, olvidándose de que él fue uno de los concejales que, en la pasada Corporación dio su voto favorable a esta ordenanza junto con los concejales de su grupo". El Ayuntamiento considera muy beneficiosa la aplicación de este reglamento, que según la empresa Dornier es utilizada a un 50%, porcentaje muy superior al de otras poblaciones similares.

Próxima recuperación de la Plaza Parejas

M.S. El recinto de la Plaza Parejas, situado frente a Palacio será recuperado en breve por Patrimonio Nacional. El proyecto aún se desconoce pero plantea grandes zonas ajardinadas. Esta plaza ya no volverá a utilizarse como ferial en fiestas. El Alcalde ribereño sigue buscando un lugar alternativo que cumpla con todos los requisitos necesarios. De momento parecen excluidos tanto la zona de la Pista como Puente Largo.

ROSALES
26

Stuart, 175. Tel. 91 891 38 65. ARANJUEZ
Hermosilla, 70. Tel. 91 576 06 96. MADRID
Pº Pintor Rosales, 26. Tel. 91 542 4000. MADRID

Ahora en Rosales 26 **PREMIAMOS SU FIDELIDAD**

POR CADA 10.000 pts DE COMPRA

1.000 pts
EN CHEQUE REGALO ROSALES 26

Oferta no acumulable. Válido 3 meses

Profesionales de la Decoración

**PRÓXIMA CONSTRUCCIÓN
DE
CHALETES EN ARANJUEZ**

Un lugar Distinto para Vivir



INFORMACIÓN Y VENTA:

**C/ DOMINGO DE AGUIRRE, 2
ARANJUEZ (Madrid)**

TLF. 91 892 00 90 - 91 892 18 97

El Ayuntamiento reconoce el deterioro de Cáritas

El Alcalde dice que no permitirá el racismo

Mercedes Santos. El Alcalde, José María Cepeda, reconoció esta semana el deterioro que sufre el barrio de Cáritas, una situación que lleva muchos años arrastrándose y a la que ve difícil solución. Durante los últimos días el barrio ha sido noticia en distintos medios de comunicación por tal motivo.

Cepeda anunció que su Equipo de Gobierno está estudiando vallar el solar más próximo al colegio San José de Calasanz, un terreno que fue cedido hace un año al Obispado de Getafe para la futura construcción de una iglesia. Esta zona se había convertido en un vertedero incontrolado a pesar de que a escasos metros está situado el Punto Limpio de Aranjuez, un recinto donde pueden verse toda clase de objetos. *"La decisión de vallar aún está por tomar, falta ver el presupuesto. De todas formas el Ayuntamiento ha hecho todo lo posible por que este barrio este limpio. Llevamos en ello trabajando cuatro años y no vamos a cambiar ahora porque en unas fotos salgan unas ratas. Allí hay un problema muy serio que lleva muchos años y está claro que no se va a resolver en cuatro meses."* dijo el Alcalde. Por otra parte, el Delegado de Protección Ciudadana y el Alcalde



J.A.R.

aseguraron que no van a permitir que se alimenten sentimientos racistas entre los vecinos y denunciante. *"Sabemos que es una zona muy deteriorada, donde viven algunos ciudadanos difíciles para la convivencia, pero no se va a permitir ni un asomo de racismo"*. Vecinos de la zona habían denunciado a algunos ciudadanos de raza gitana de ser los causantes del estercolero en el que se ha convertido el barrio. Algunos de los edificios de Cáritas tienen quemada la fachada, arrancadas las puertas y ventanas y destrozados los cristales. Algunos miembros del servicio de limpieza de basura se han negado a entrar en el barrio, mientras que en general, la mayoría opina que la suciedad es sólo culpa de una pequeña minoría que no respeta a nadie y en la que hay tanto payos como gitanos.

Baja el paro en septiembre

Mercedes Santos. Los datos del paro siguen siendo optimistas. La oficina del INEM en Aranjuez ha sido la única de toda la región madrileña que rebajó la cifra de desempleados durante el mes de septiembre. Según fuentes municipales, la rebaja ha sido de 36 personas, de las que 21 han sido hombres y 15 son mujeres. Otro dato importante es que por fin se ha roto la barrera de los 1.500 parados, pasándose de los 1.504 a 1 de septiembre a los 1.468 a fecha 1 de octubre. Lo que no depara sorpresas es el sexo de los desempleados. Todavía, las mujeres son prácticamente el doble que los hombres. Estos han pasado a ser 494 y suponen el 33% de la cifra total de desempleados, mientras que las féminas que aún siguen buscando un empleo son 974.

En elaboración el censo agrario

M.S. Durante todos estos días se está procediendo a la elaboración del nuevo censo agrario para 1999. Todos los agricultores de Aranjuez deben pasarse por las oficinas de la Fundación Aranjuez Natural, situadas en el Centro de Nuevas Tecnologías para rellenar los formularios oficiales. Este censo es importante para conocer con exactitud el volumen del campo ribereño. También pueden informarse en el tel 801 1417



Ya tenemos las últimas tendencias recién llegadas de la Feria de Valencia

**Y además...
se las financiamos hasta en 12 meses
sin intereses**

Calle San Antonio, 52, junto a los arcos. · Tel 91 891 3894. ARANJUEZ

Presentación del programa Pro-Centros

El salón de actos de la Cámara de Comercio e Industria de Aranjuez fue el sitio elegido para celebrar el jueves, tras el cierre de este semanario, la presentación del llamado programa Pro-Centros. El objetivo de este proyecto es delimitar las bases de actuación para transformar las principales comerciales tradicionales y hacerlas más competitivas. Las instituciones impulsoras de esta experiencia son la Comunidad, el Ayuntamiento, la Cámara de Comercio y la Federación de Asociaciones de Empresarios y comerciantes de Aranjuez.

Mercedes Santos. Los principales objetivos de este plan son: delimitar las zonas comerciales más significativas, conocer la opinión de quienes compran en las mismas, caracterizar la oferta de locales de estas zonas, proponer acciones de promoción y publicidad que mejoren su conocimiento por la clientela habitual y crear organizaciones empresariales en cada zona integrada dentro de la Federación. Para explicar este proyecto, el salón de actos de la Cámara de Comercio en Aranjuez acogió el jueves un acto de presentación en el que estaba previsto que acudiesen entre otros Roger Sánchez del Río, encargado del estudio, Pedro González, Presidente de la Asociación de Empresarios y Comerciantes de Aranjuez, Salvador Santos Campano, Vicepresidente de la Cámara de Comercio e Industria de Madrid y Victor Martínez, Delegado de Comercio del Ayuntamiento de Aranjuez. "Esta experiencia ya se hizo anteriormen-

te en Alcalá de Henares. Se planteó como un arma para que el comercio pudiera competir. La idea se presentó en Aranjuez y gusto y se inició el estudio. Hacían falta cumplir varios requisitos: la unión de todos los sectores comerciales y empresariales (ya se ha hecho la Federación), y hacer comprender a los empresarios y comerciantes que su competencia no es la tienda de enfrente sino que se vean como si fueran complementarios, como un sólo negocio" afirmó Casimiro Moreda, coordinador de APYME.

De momento y aunque el estudio aún se tiene que ampliar, plantea tres ejes centrales a desarrollar y potenciar como si fueran entornos unificados: uno es el eje formado por las calles Foso-Moreras, otro estaría constituido por todo el casco histórico, lo que es la zona centro y por último el tercer eje sería el que va desde el jardín de Pavía hasta la calle Valeras y el entorno comercial recientemente creado.

Elecciones en INDRA el 3-N

C.E. La factoría de Indra Ews vive desde hoy, viernes 22, una apasionada y caliente campaña electoral. El próximo 3 de noviembre sus 521 trabajadores acuden a las urnas para renovar su representación sindical. Son estas las primeras elecciones tras el reciente reingreso de los despedidos en el año 93.

Precisamente la lista de Unión Sindical Obrera (USO) integrará a siete de estos trabajadores readmitidos, aunque lo hará en calidad de independientes. Esta circunstancia y las expectativas de mejorar ostensiblemente los dos representantes que actualmente tiene USO en el Comité de Empresa, convierten en caliente la campaña que hoy se abre. En la actualidad, el comité está integrado por 6 representantes de CC.OO., 5 de ATC, 4 de UGT y 2 de USO. La fractura abierta en la plantilla con el episodio de los despidos y la posterior readmisión hacen de los resultados del tres de noviembre algo incierto.

La campaña finalizará el viernes 29, después llega el puente de los santos, el martes 2, día laborable, se celebra la jornada de reflexión y el miércoles 3 estarán abiertas las urnas. Ese mismo día, a última hora se despejarán las dudas en torno al futuro comité.

La Mesa del Rey

*V i a n d a s .
G u i s o s .
A d e r e z o s
y ...
d e m á s
P r o v e c h o s*

*Real Bosque y Huertas
de Aranjuez*

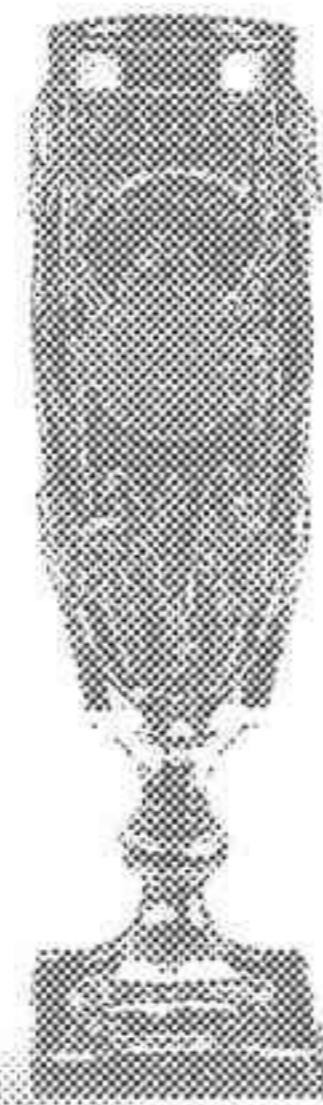

En nuestros restaurantes, al igual que en Palacio, se pueden degustar los mismos alimentos mimados por nuestros agricultores y transformados por los cocineros del Real Sitio y Villa de Aranjuez en manjares dignos de la Mesa del Rey.

RESTAURANTE
Almíbar

RESTAURANTE
Asturiano II

RESTAURANTE
Casa José

RESTAURANTE
Casa Pablo

RESTAURANTE
Castillo 1806

RESTAURANTE
El Faisán

RESTAURANTE
La Ribereña

HOTEL RESTAURANTE
Mercedes

RESTAURANTE
Rusiñol

PLAN DE DINAMIZACIÓN

TURÍSTICA DE ARANJUEZ

INFORMACIÓN: Oficina de turismo de Aranjuez
Plza. de San Antonio nº 9 bajo. Tlf. 91 891 04 27

18 · Comercio

El pasado 15 de octubre, cuando se cumplían cuatro meses exactos de la inauguración de E.LECLERC, el director de la superficie comercial, Philippe Gruau, recibió a CUATRO ESQUINAS en su despacho para hacer balance de la repercusión del hiper en la localidad. Durante una larga conversación, salpicada de inevitables llamadas al móvil, el encargado de llevar las riendas del hipermercado se mostró bastante satisfecho con los primeros resultados, si bien reconoció errores o falta de previsión en algunos aspectos. El hipermercado no sólo ha conseguido funcionar en Aranjuez y sus alrededores, sino que además se ha convertido en la joya de los hipermercados E.LECLERC, no en vano ya le conocen por el nombre de "La Boutique". "Este apelativo que le han puesto a E.Leclerc Aranjuez dentro del grupo se debe a la estética del edificio, que es muy luminoso, y a la juventud de la gente que trabaja aquí, que coincide perfectamente con esa iluminación", dice Gruau. Pero el hiper no sólo goza de la confianza de los promotores de otros E.Leclerc, sino que también se ha ganado la adhesión de un mercado muy diverso.

La procedencia de los clientes

La mayor parte de los consumidores provienen de los municipios de la Comunidad de Madrid, que ocupan el 60% del ranking total. De ellos entre un 30 y un 35% son de Aranjuez y el segundo puesto lo tiene Valdemoro con un 1,5%, algo que ha sido una verdadera sorpresa, dada la proximidad de esta localidad a otros hiper como puede ser Alcampo Getafe. El 40% restante se distribuye en porcentajes muy pequeños entre varios pueblos de Castilla-La Mancha y Toledo capital (3%). Como ejemplos están Ocaña (3,5%), Seseña (2%) y Yepes (1,5%), entre otros. El secreto del éxito está fundamentalmente en el buzono de publicidad, que alcanza los 76.000 ejemplares quincenales. Lo curioso es la inversión de los porcentajes los fines de semana, cuando los usuarios llegan principalmente de la provincia toledana.

Philippe cuenta que los clientes que acuden a E.LECLERC tienen perfil de comprar en hipermercados. "Sobre todo lo notamos los primeros días, porque la gente no intentaba empujar los carros cuando llegaban a la escalera mecánica y además porque realizan la compra de toda la casa".

Aciertos y errores

Pero no sólo la clientela ha respondido bien. El volumen de venta se ha situado por encima del 10% de lo estimado y la plantilla de trabajadores ha alcanzado los 221, cuando inicialmente se habían previsto 175 personas. De los 221 empleados, 170 tienen en la actualidad un contrato indefinido y 51 son eventuales, aunque antes de junio del año que viene pasarán a fijos. "Lo más importante para mí es que de los 221 trabajadores que hay en el hiper 202 viven en Aranjuez. Nuestro objetivo es mantenernos entre 210 y 215". Según el director, se ha tenido en cuenta la bolsa de empleo que se creó con los cursos de

Los cien primeros días

Texto y Fotos: Margarita Martínez

E. LECLERC HIPERMERCADO

El hipermercado E. LECLERC Aranjuez se ha convertido en uno de los ejes fundamentales del comercio local y comarcal en tan sólo cuatro meses. Desde que abrió sus instalaciones el pasado 15 de junio, la superficie ha superado con creces las expectativas que se habían marcado sus promotores. Los clientes del hiper proceden de la Comunidad de Madrid en un 60%, mientras que el 40% restante llegan de Castilla-La Mancha, cifras que se invierten los fines de semana. Los consumidores ribereños ocupan entre el 30 y el 35% del mercado total. El director de E.LECLERC, Philippe Gruau, que gestiona el hipermercado junto con su esposa Elena, hace balance de los ciento veinte días de presencia en el Real Sitio y se enfrenta en estas páginas a uno de sus principales caballos de batalla, los precios de venta recomendados por las grandes marcas



De lunes a jueves, el 40% de los clientes llegan de la provincia de Toledo. Los fines de semana se disparan hasta un 60%

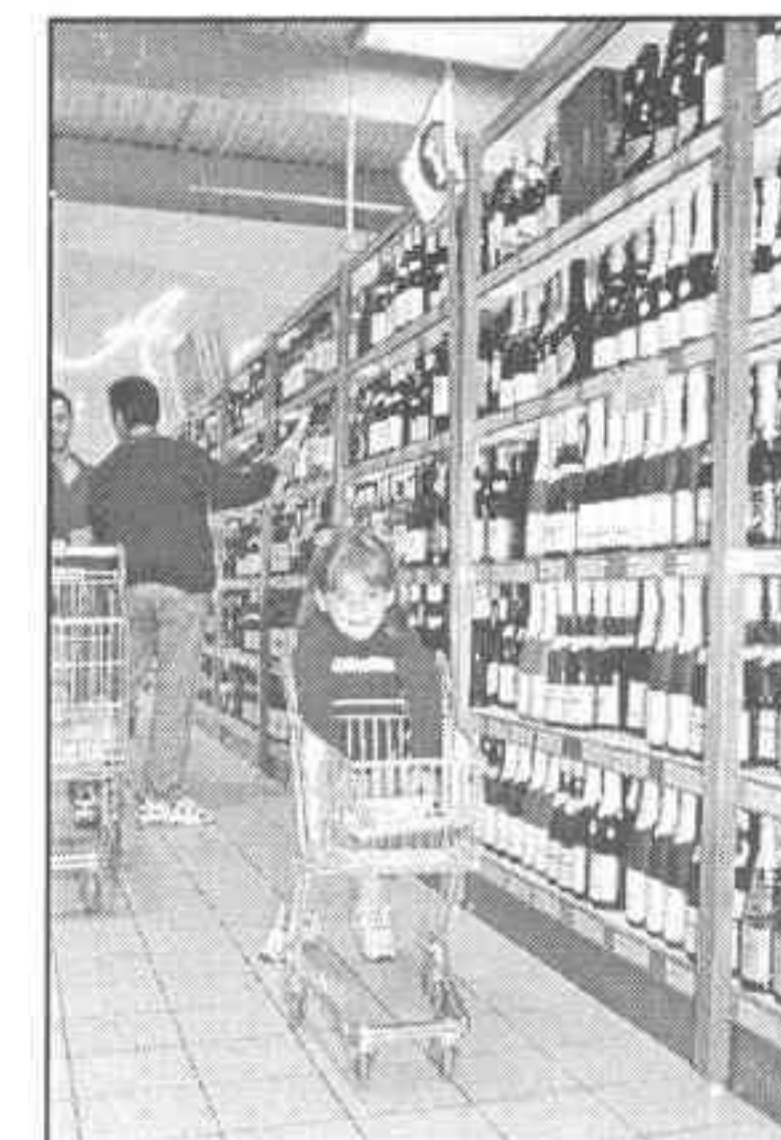

Entre un 30 y un 35% de los visitantes son de Aranjuez

formación, aunque también han llamado a gente de fuera, porque algunos de los que realizaron los cursos han encontrado otros trabajos y no están disponibles para trabajar en E.Leclerc. El incremento de la plantilla llega además acompañado de otras buenas noticias. Ha sido necesario añadir cuatro cajas a las existentes, se ha comprado un almacén de 1.000 metros cuadrados en el polígono Gonzalo Chacón y se han disparado las previsiones que había en las secciones de bricolaje y platos preparados. "El mercado de Aranjuez nos está pidiendo platos preparados, ya que al ser una ciudad dormitorio, la mayor parte de los ciudadanos trabajan fuera y no tienen tiempo para preparar la comida, por ello, vamos a incrementar los platos calientes, como pollos, paellas, pizzas, etc. En el bricolaje hemos fallado, porque no compramos suficiente y tenemos hasta listas de encargo. En noviembre haremos una nueva operación, ya que estamos desbordados". A esta falta de previsión Philippe la llama punto negro, aunque sin duda el principal problema es el del aparcamiento. "Sólo tenemos 500 plazas y nos quedamos sin sitio, por lo que tenemos que buscar una solución".

De lo demás no tiene queja. La pescadería es la estrella. "Las ventas que se realizan suponen entre el 6 y el 7% de todo el hipermercado. En esta sección hay 16 personas trabajando y todo el pescado se trae de Mercamadrid". La panadería es otro de los platos fuertes, con 22 surtidos diferentes de pan. Los productos de la huerta de Aranjuez también están funcionando muy bien, siendo las patatas y los tomates los que más se venden. "Procuramos trabajar con productos de la zona, por ejemplo, los huevos son de Añover de Tajo, los melones de Villacanejos y Aranjuez, la carne se compra en el matadero". También se muestra satisfecho con los resultados de la sección de cultura, sobre todo con la demanda de discos.

Repercusión en el comercio local

Uno de los primeros lemas que esgrimió E.LECLERC fue el de "hemos conseguido bajar los precios en Aranjuez", afirmación que no cayó demasiado bien en algunos sectores del comercio local. Sin embargo, el director del hiper insiste en que el eslogan es un hecho. "Es cierto que hemos conseguido bajar los

ARRABALES motor S.L.

Elija sobre seguro



Punto 55 S 3P - Año 98 - Airbag

PVP: **895.000** pts

Nuestro compromiso de transparencia

- Control certificado de 200 puntos por empresa externa
- Garantía Europea de un año o ampliable a dos
- Opción de cambio en 15 días a 2.500 kms
- Financiación a la medida Autoexpert
- Asistencia en carretera en toda Europa
- Contrato claro por escrito

Auto

Todo nuevo en el usado



FIAT

Mar Chico 31 · 28300 · Aranjuez · Tf 91 891 11 77



CUESTA DE LAS PERDICES, 3, 3ª Planta
28300 ARANJUEZ (MADRID)
TEL. 607679710 y 918920152
FAX. 91 8920152

TRANSPORTES Y SERVICIOS LOGÍSTICOS

RECUERDE QUE UN BUEN SERVICIO DE TRANSPORTE AUMENTA SIN DUDA EL PRESTIGIO DE SU EMPRESA

SAGAR - TRANS

CARGAS COMPLETAS NACIONAL E INTERNACIONAL

- HASTA 4.000 KGS. HASTA 50 MTS. 3
- Vehículos dotados de trampilla elevadora y transpalet
- Vehículos auto-carga (pluma)
- Furgones hasta 1.500 kgs.

SAGAR - SERVICIOS

SERVICIO PERSONALIZADO

- Mozos de carga y descarga
- Empaquetadores
- Embaladores
- Pequeñas mudanzas
- Conductores
- Buzoneo y reparto de publicidad
- Solucionamos incidencias

SAGAR - DISPAK

ARANJUEZ-MADRID Y CINTURÓN

- Paquetería
- Mensajería
- Gestiones
- Recados

NACIONAL E INTERNACIONAL

- Directos
- Rutas fijas
- Repartos diarios

20 • Comercio

precios, el comercio ha comenzado a moverse, incluso estamos trayendo a gente de fuera, que no sólo compra en E.LECLERC, sino en otras tiendas. Los comerciantes del rastro nos han comentado que están viendo caras nuevas y los hosteleros también. Tenemos mucha confianza en este pueblo. En Aranjuez hay mucha marcha de viviendas, hoteles, universidad, y nosotros formamos parte de esta marcha". Además en el capítulo de precios también compiten con los hiper madrileños. "Tenemos a una persona que se dedica exclusivamente a mirar precios en otros establecimientos. Hemos chequeado unos 2.500 productos, en los que tenemos entre un 8 y un 10% de diferencia".

La lucha contra los precios recomendados

En la actualidad la principal preocupación de Philippe Gruau es el miedo a la desaparición de la libre competencia en España, motivada por el hecho de que algunos proveedores exigen que se cumplan los precios de venta recomendados. "Las grandes marcas te exigen que vendas a ese precio, en Aranjuez nos hemos negado y han dejado de servir a todos los E.LECLERC españoles, por lo que al final tendremos que entrar, ya que en España somos muy marquistas y no podemos dejar de suministrar determinadas firmas". Esta situación, según él, afectará a las medianas superficies. La compra de todos los Prycas y Con-

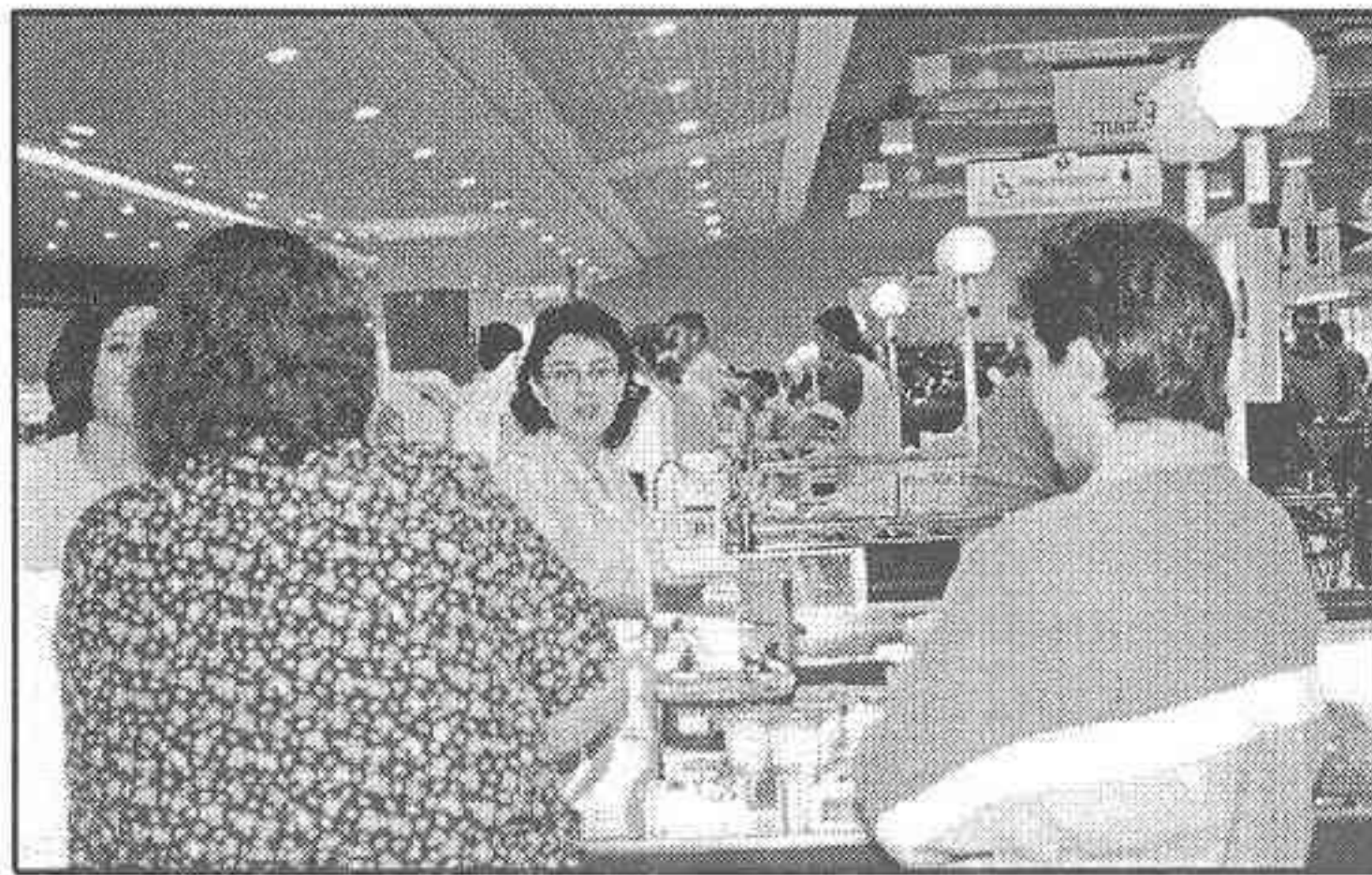

Entre los compradores se nota la afluencia de vecinos de Valdemoro y Toledo

tinientes por el grupo Carrefour es uno de los hechos que favorecerán la desaparición de la libre competencia. "A los precios de venta recomendados yo les llamo obligados, porque son impuestos por el fabricante. Al final el más perjudicado es el consumidor. Esto me parece una vergüenza, por eso estamos viendo la posibilidad de asociarnos con otros grupos pequeños para enfrentarnos a los precios de venta recomendados. Además los políticos tendrán que implicarse". Sin duda, esta circunstancia juega en contra de los pequeños hiper, "porque un ama de casa no se va a molestar en coger su coche para venir a comprar al hiper un producto que está al mismo precio en su barrio. Nosotros tenemos la ventaja de tener todo bajo el mismo techo, pero no es suficiente, porque tenemos que ser competitivos en los precios". Pero al margen de esta batalla, las expectativas de E.LECLERC en España son buenas. A finales del año 2.000 se abrirá un nuevo hiper en Salamanca, que vendrá a sumarse a los cinco existentes. En Aranjuez se espera rentabilizar los 2.200 millones de inversión en dos o tres años.

Con los gemelos y mellizos de la comarca. Pide la nueva tarjeta descuento para gemelos y mellizos y obtendrás el 10%

Gobernador, 61 Tfno: 91 8921806
Almíbar, 25 Tfno: 91 891 6362

ARANJUEZ SERVICIOS DE VISION, S.L.

ATENCIÓN

PROMOCIÓN ESPECIAL ESTUDIANTES

Montura + Cristales + Estuche + Gamuza

Todo al precio de la montura Monofocales hasta +- 4 esfera +- 2 cil.

Monturas y Cristales

7.500 pts

C.C. E.Leclerc Aranjuez

Pº Deleite s/n Tf. 91 809 02 06 - Fax. 91 809 02 07

Edificio

NARVAEZ III



Exteriores

APARTAMENTOS
desde 6.930.000 ptas.

VIVIENDAS
desde 10.850.000 ptas.

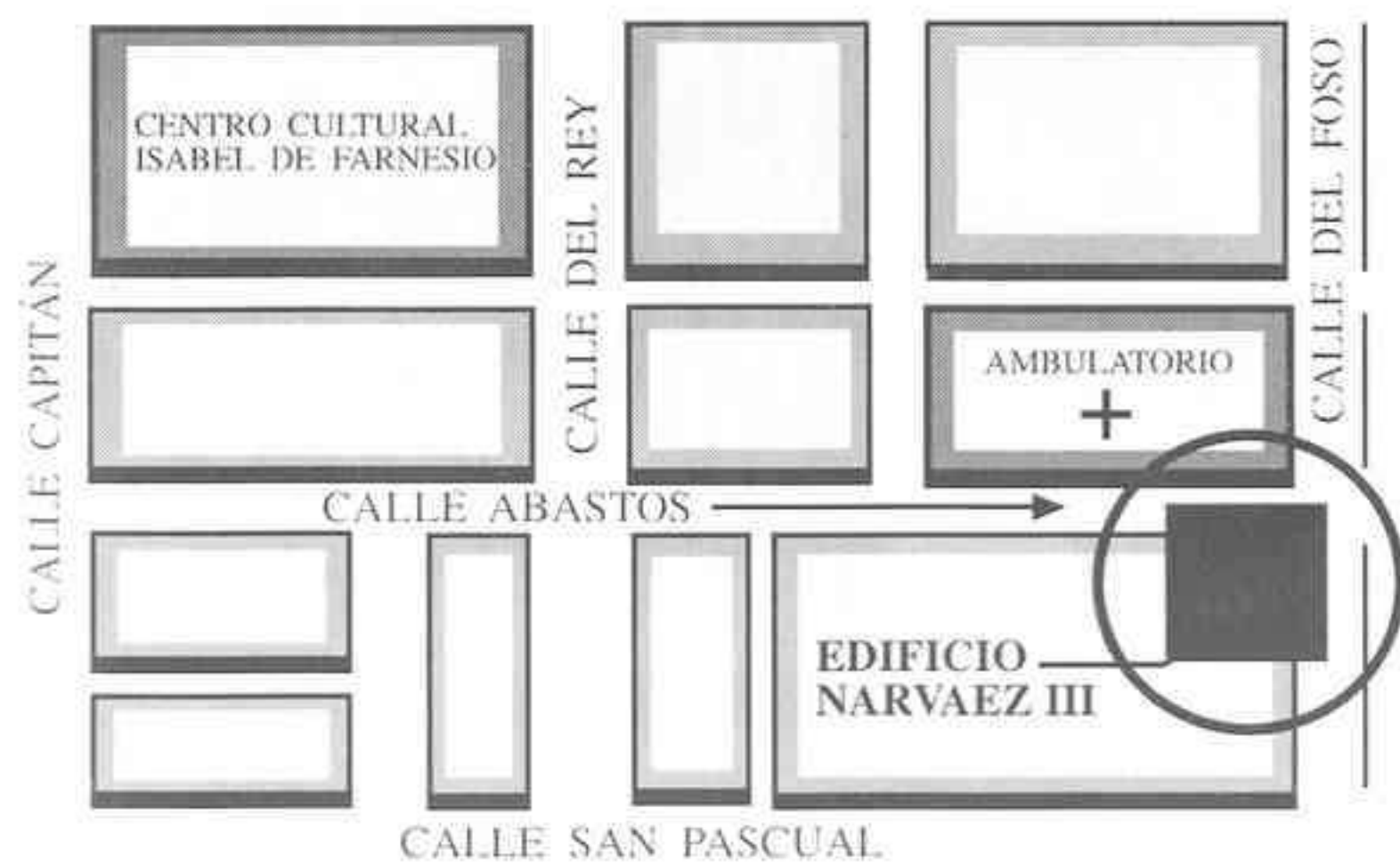

CARPINTERIA TERMINADA EN ROBLE.
CALEFACCIÓN DE GAS NATURAL.
AIRE ACONDICIONADO CON BOMBA
DE CALOR EN APARTAMENTOS.

Promueve:

narváez **trece** S.L.
gestión
inmobiliaria

Stuart, 133
Tlf. / Fax: 892 31 28
28300 - Aranjuez

El otoño también es para los niños

"El Bebé" ofrece al cliente toda la moda de la temporada

Margarita Martínez. La temporada otoño-invierno ha hecho su aparición triunfal esta semana. El fuerte aguacero caído sobre Aranjuez el pasado miércoles ha llevado a los ribereños a sacar las prendas de abrigo del armario ropero. A algunos les ha pillado desprevenidos, especialmente a los niños y jóvenes que acuden cada día al colegio o al instituto. Para ellos las tiendas "El Bébe" y "Mundo Joven", que llevan treinta años al servicio del cliente, han preparado una amplia gama de prendas. Los tres establecimientos cuentan con una línea especializada de puericultura, con artículos que reúnen todas las normas de seguridad, el último grito en mochilas portabebé y una amplia gama de ropa de bautizo. Además tienen listas de canastilla, que el cliente puede dejar en la tienda, para que sus familiares o amistades vayan adquiriendo la cuna, el cochecito, la bañera, la trona, etc, todo ello con un 5% de descuento. Además, como novedad, se ha hecho una promoción para madres que tengan gemelos o mellizos de cualquier edad, no sólo bebés. Para estas mamás "El Bebé" realiza unos carnés personalizados, que pueden utilizar en las tres tiendas y que supone la aplicación de un 10% de descuento en cualquier artículo.

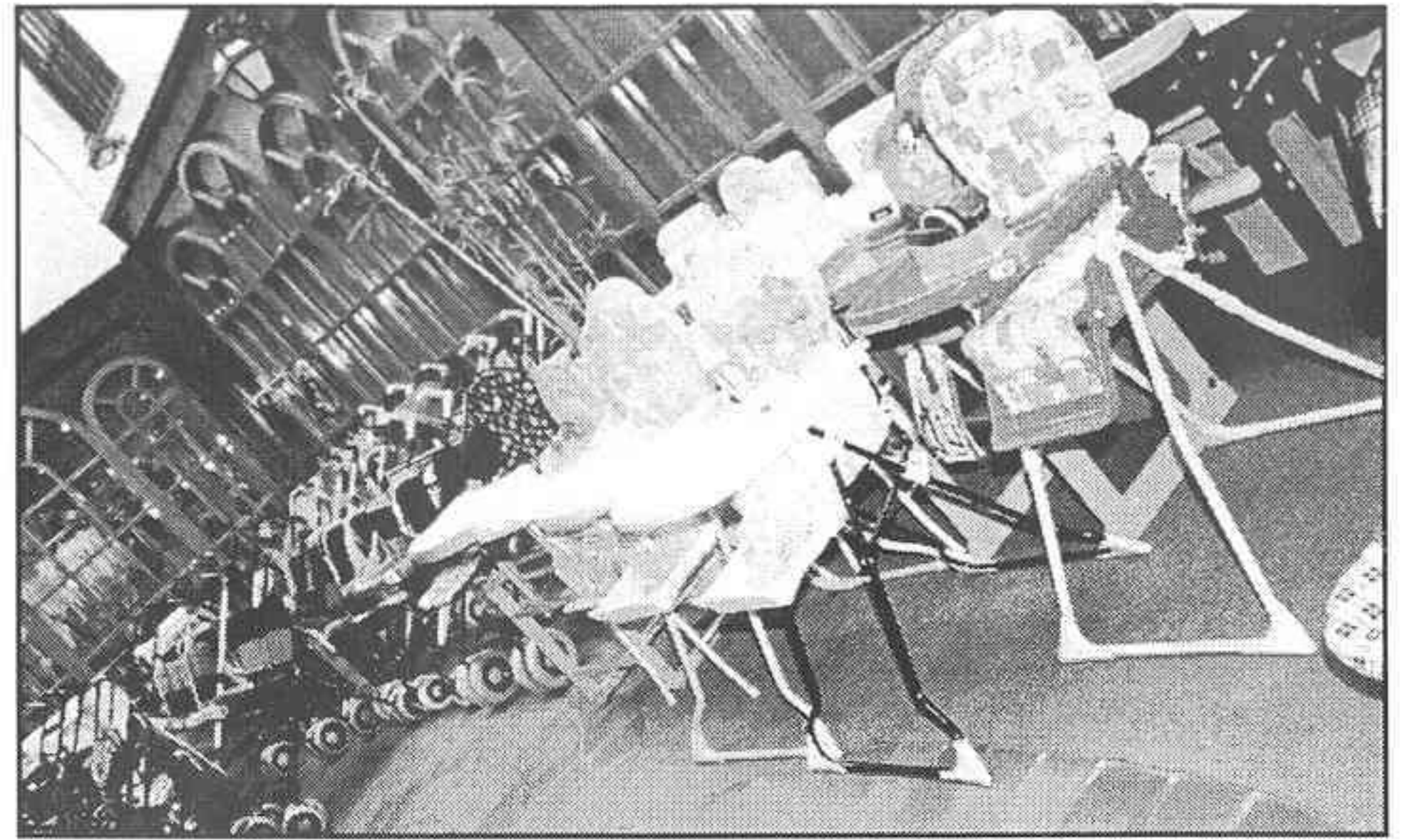

Además de la especialización en puericultura, el establecimiento ya se ha puesto al día con las prendas de abrigo que se llevarán durante el otoño-invierno. Para los pequeños la sensación de esta temporada son los impermeables y paraguas Disney, las cazadoras de antelina, las panas y lonetas. Los colores siguen la línea clásica, siendo los rojos, marinos y verdes la clave de cualquier armario infantil. Además irrumpen los marrones y mostazas. Para los más jóvenes se llevan las faldas canguro y los pantalones desmontables modelo chino, panas y lonetas. Los colores de la juventud de este año son los grises, negros, marinos y mostazas. Además no hay que olvidar las camisas de siempre y las marcas. Por tanto, estos clientes tan especiales tienen a su disposición un importante abanico de posibilidades. Al fin y al cabo, como dice José Manuel, uno de los propietarios de las tiendas "El Bebé", "nuestra primera satisfacción es agradar al público y solucionarle los problemas, porque gracias a ellos vivimos".



CELEBRACIONES INOLVIDABLES



SALONES REINA VICTORIA
Avda. Plaza de Toros s/n.
Tel. 891 20 05



RESTAURANTE EL CASTILLO
Reales Jardines del Príncipe, s/n
Tel. 891 30 00 - 891 11 15



SALONES LAS FUENTES
Antigua Ctra. Andalucía, Km . 44
Tel. 892 3841 - 892 31 73

**YA PUEDES RESERVAR TU COMIDA O
CENA NAVIDEÑA PARA TU EMPRESA,
CLUB SOCIAL, ETC**

Ciudad de las Artes ARANJUEZ



Ciudad de las Artes
Aranjuez

EN CONSTRUCCION

Entrega de Primeras viviendas primavera del 2000
Construyen:

INFORMACIÓN CHALETS
Avda. de las Infantas, 12

91 892 36 32

VIVIENDAS
PARCELAS
JARDINES

PROMINAR



Grupo
Inmobiliario

2000

DESMONTES Y FIRMES, S. A.

Cien niños en el Certamen de Dibujo Infantil

M.M. El Certamen de Dibujo Infantil, que se celebra cada año en el Jardín de la Isla, logró reunir el pasado domingo a un centenar de chavales de la localidad. Aunque el tema elegido eran los jardines a algún niño le salieron los colores y se atrevió a pintar un escudo del Atleti. Los resultados de este quinto certamen se pueden ver en la sala Juan de Villanueva desde el pasado martes 19. La exposición de trabajos permanecerá en este recinto hasta el 22 de octubre y se podrá visitar en horario de 17 a 20 horas. El viernes a las 19 horas tendrá lugar la entrega de premios, que deberá decidirse entre 80 trabajos presentados. Los que no puedan visitar la muestra en esta ocasión podrán hacerlo en febrero durante el Maratón Cultural de Cajamadrid.

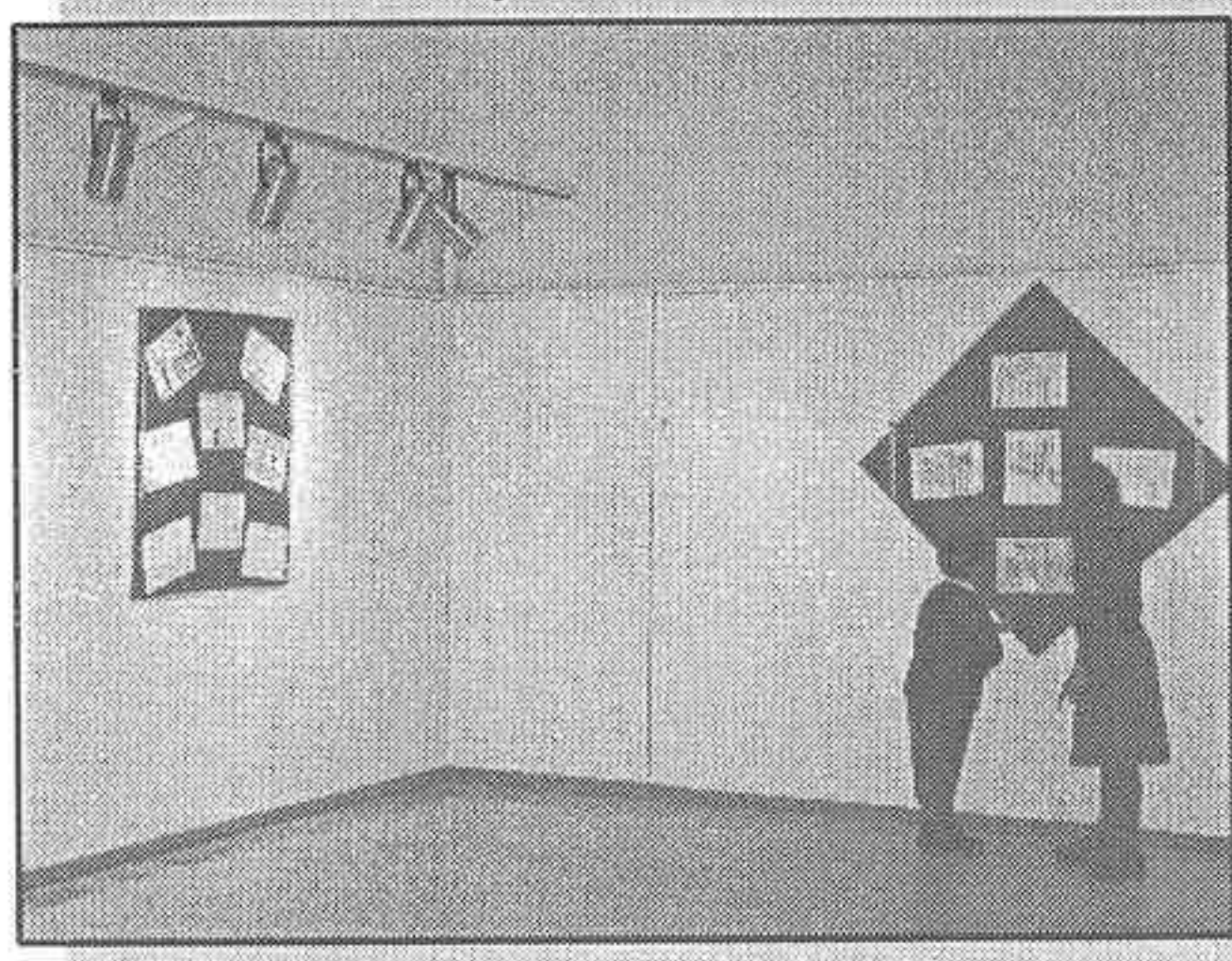

El Aula de Poesía inicia su IV ciclo

En la presentación estuvieron, de izquierda a derecha, Juan Carlos Rodríguez Búrdalo, Sonia Casado y Felipe Benítez



Margarita Martínez. El otoño es una estación especialmente indicada para los poetas. Por ello, en Aranjuez, cada año por estas fechas se inicia el Aula de Poesía "José Luis Sampedro", que inició el pasado lunes su cuarto ciclo. En el acto inaugural estuvieron presentes Juan Carlos Rodríguez Búrdalo, director del aula, la concejala de Servicios Culturales, Sonia Casado y el escritor Felipe Benítez Reyes. El poeta, que reúne entre sus méritos un Premio Nacional de Poesía, leyó algunos de sus versos, entre los que se encontraba el

poema "Advertencia", que confesó prestaba a sus amigos adolescentes cuando éstos querían declararse a alguna chica. Benítez empezó a escribir poesía cuando tenía 13 años. "Entonces tocaba en un grupo de rock y comencé a escribir poemas que no eran tales, sino letras de canciones en inglés".

Este ciclo contará con otros poetas como Antonio Domínguez Rey, Emilio Ruiz Parra, Lola Santiago, Luis García Montero, José Félix Olalla, María Sanz, Domingo Nicolás y José G. Manrique de Lara.

OPTICA LOHADE



Audífonos y lentes de contacto

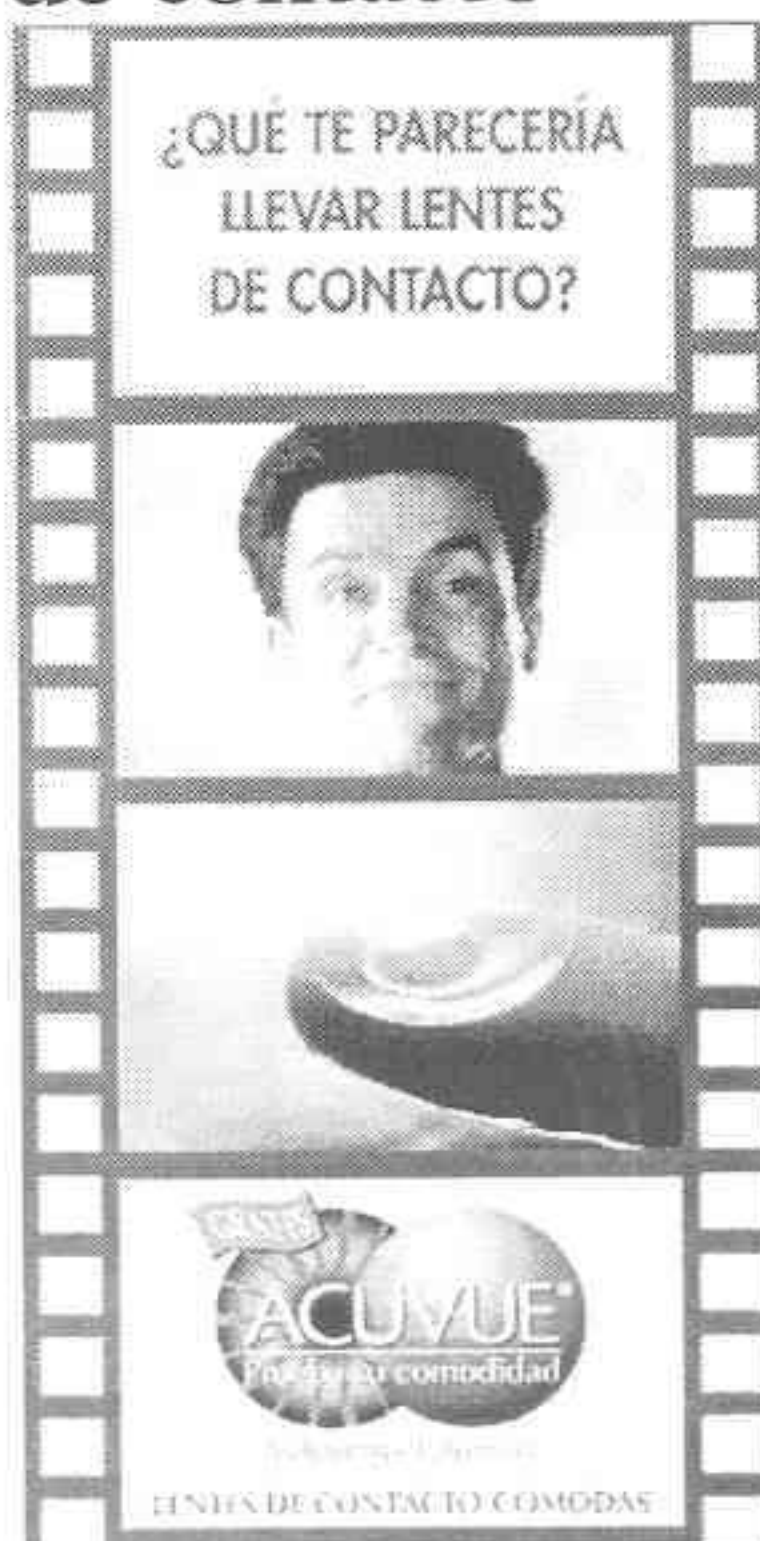

C/ Gobernador, 50 ARANJUEZ
Tel. 91 891 00 34

NUEVO DOMICILIO

PAPELERÍA REY

Estamos en Capitán, 70
Frente al Centro Cultural
Isabel de Farnesio

Todo en
papelería y
librería

FOTOCOPIAS
- ENCUADERNACIÓN - FAX -
PAPELERÍA - PRENSA - LIBROS

Talleres para mayores en el Centro Social de Las Aves

M.S. Tres nuevos cursos para las personas mayores han comenzado esta semana en el recién estrenado Centro Social de las Aves. Los mayores de 60 años podrán gracias a estos cursos, sus dudas en torno a la futura moneda única europea (el euro), ejercitar su memoria o conocer los secretos para una vida saludable. La iniciativa ha partido de la Delegación de Bienestar Social del Ayuntamiento de Aranjuez en colaboración con la Comunidad de Madrid. Los interesados pueden inscribirse en el Centro Social de las Aves, calle Zorzales nº 17. Son gratuitos y el único requisito es se mayor de 60 años. El curso de Mayores Saludables durará hasta el 3 de diciembre y se realizará todos los viernes de 10 a 11,30 h. El Taller de Memoria durará hasta el 18 de noviembre, los martes y jueves de 10 a 11,30 h. El de Dormir Bien será también los viernes de 11,30 a 13 h y el de El Euro tendrá dos grupos, uno los martes y otros los jueves de 11,30 a 13 h.

Homenaje al Maestro Rodrigo en el Centro Cultural de la Villa

M.S. El pasado miércoles, el Ayuntamiento de Madrid organizó un homenaje al compositor recientemente fallecido Joaquín Rodrigo. En la sala II del Centro Cultural de la Villa a las 19,30 h tuvo lugar el acto que estuvo presidido por la hija del maestro, Cecilia y el Alcalde de Aranjuez. Además estuvieron algunos amigos y colaboradores del músico como el compositor Luis de Pablo y el poeta Rafael de Penagos. El homenaje contó con un recital de la mezzosoprano Elena Gragera acompañada al piano por Antón Cardó. La coordinación y presentación fue realizada por Fina Calderón, amiga personal de la familia de Rodrigo.

Taller de iniciación en Radio Fuga

M.S. La Asociación Cultural Radio Fuga organiza el 2º Taller de iniciación a la Radio en colaboración con la Escuela de Animación de la Comunidad de Madrid y en colaboración con CCOO de Aranjuez. El curso tendrá lugar durante los fines de semana (viernes, sábados y domingos) del mes de noviembre. Está destinado a cualquier persona a quien le guste el mundo de la radio y se enseñará aquellas claves necesarias para realizar cada uno su propio programa. También enseñarán a utilizar distintos componentes de un estudio, a escribir un guión radiofónico, técnicas de locución, etc todo ello con una visión totalmente práctica. El precio de la matrícula es de 3.000 pesetas y las plazas son limitadas. Los interesados pueden informarse en el tel 91 892 0403 o en el local de Radio Fuga en C/ Stuart 161 izda durante el fin de semana. Radio Fuga está en el 92,1 FM.

El mercado aprende Window's 95

M.S. El Mercado de Abastos de Aranjuez está que no para. Además de la rehabilitación del inmueble y de las numerosas actividades que está desarrollando últimamente, ahora acaba de sacar unos cursos para Window's 95 para todos los socios de ASCOMAR. El curso ya ha comenzado y tiene todas sus plazas cubiertas. El curso lo organiza el CEI al igual que ya hiciera el año pasado. Las clases se impartirán de 15 a 17 h en el Centro de Nuevas Tecnologías. Para próximos años, está previsto que se amplien tanto los horarios como los niveles de los cursos.

Vuelve el ciclo "Amando...respetando" a la Obra Social de Cajamadrid

M.M. Los niños vuelven a tener su oportunidad en la Obra Social de Cajamadrid. La semana pasada comenzó el ciclo "Amando...Respetando" con la conferencia "Respetando la diferencia. El soldadito de plomo". El próximo día 26 le tocará el turno al ballet, que servirá para despertar a los jóvenes la afición a la danza clásica y para ello en el programa se han incluido cuentos como el de Pinocho, Cenicienta, Caperucita, Blancanieves, La Bella Durmiente, etc. El ciclo, que se inició en la temporada pasada, se prolongará en esta segunda edición hasta el 4 de abril.

EL MIRADOR de Aranjuez

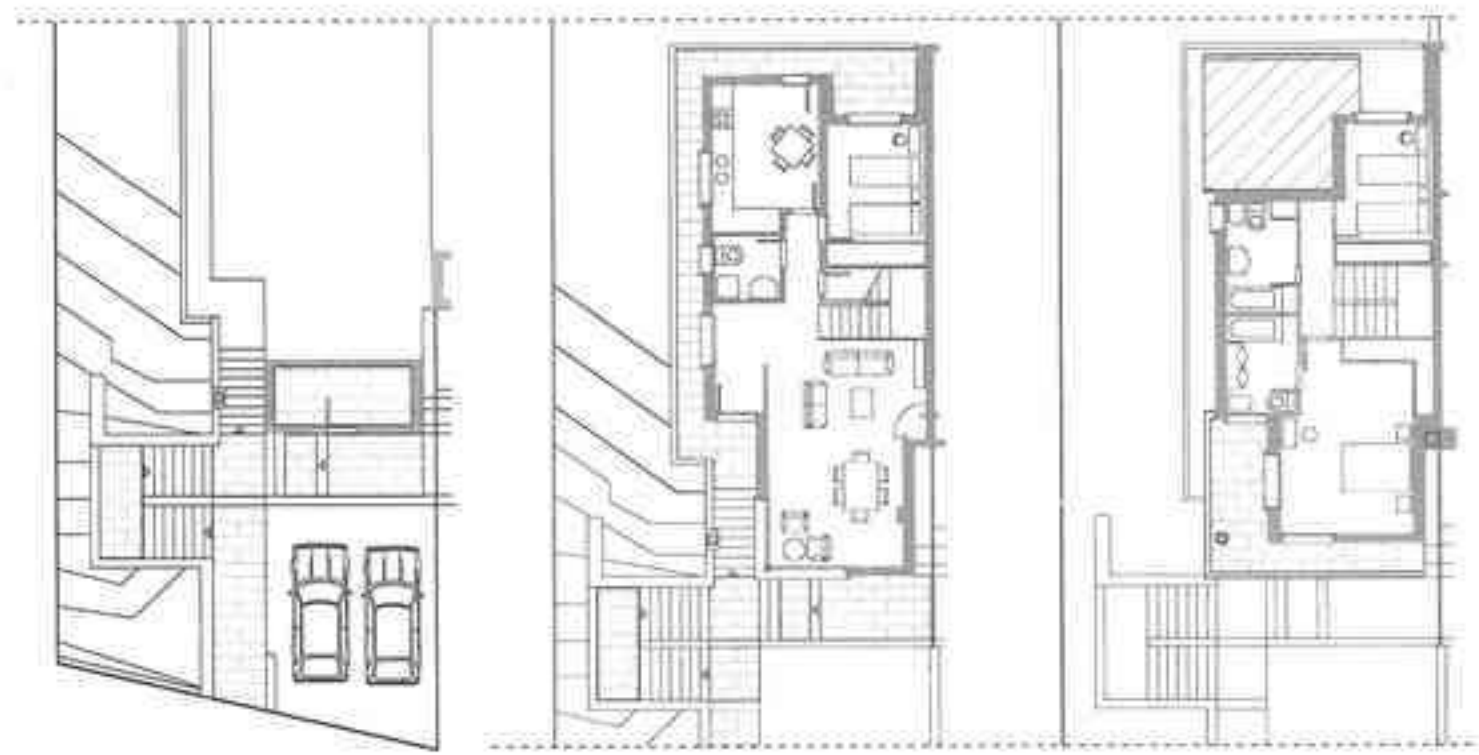
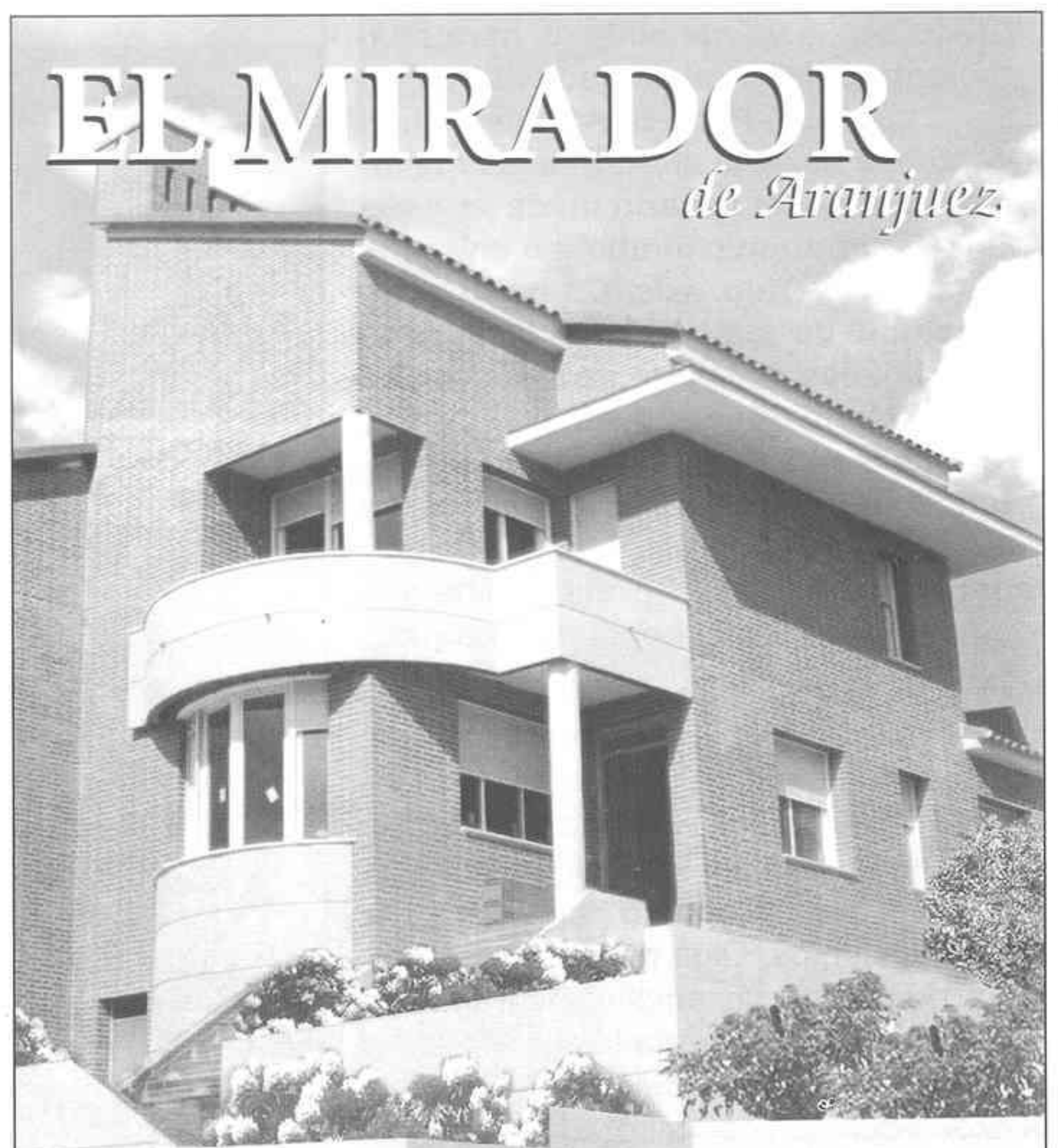

TOTALMENTE ACABADOS
¡ ENTREGA INMEDIATA! ¡

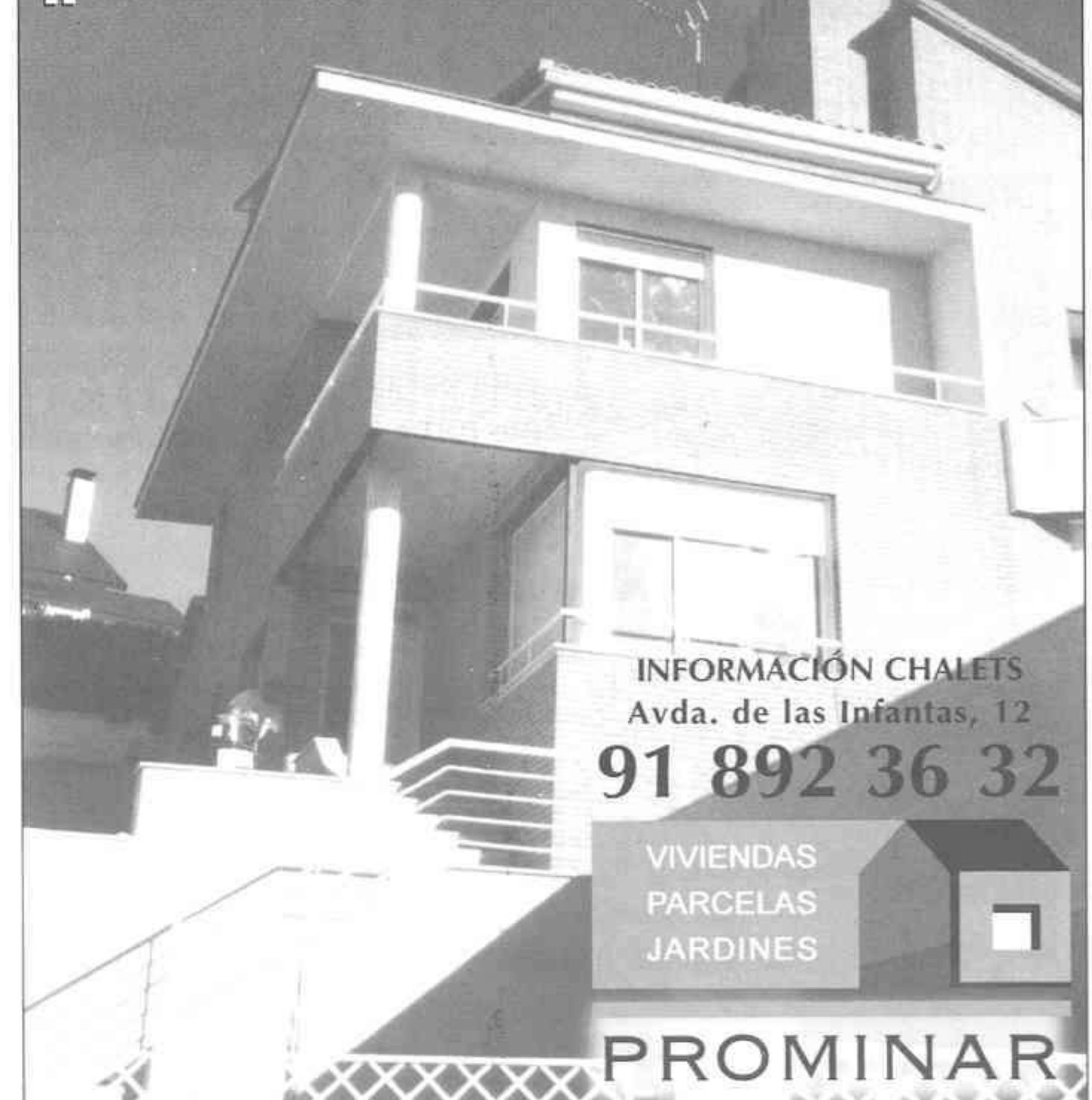

INFORMACIÓN CHALETS
Avda. de las Infantas, 12

91 892 36 32

VIVIENDAS
PARCELAS
JARDINES

PROMINAR

Saltos de hermandad

Los alpicoides visitaron Aranjuez este fin de semana

Después de veinte años de hermanamiento por fin las ciudades de Aranjuez y Le Pecq Sur-Seine se han decidido a subir al altar. El casamiento tenía lugar el pasado fin de semana con el matrimonio simbólico entre los ríos Sena y Tajo. Además hubo intercambio de las banderas de las dos localidades por parte de los alcaldes José María Cepeda y Alain Gournac. Durante la última visita ambos mandatarios anunciaron que el próximo año se organizará un intercambio, que tendrá como principal protagonista a la Policía Local de Aranjuez.

Margarita Martínez. Durante todo el fin de semana una delegación compuesta por casi cincuenta personas procedentes de la localidad francesa de Le Pecq se ha dejado ver por Aranjuez con su alcalde a la cabeza. En el Real Sitio la concejala de Hermanamientos, Olga de los Santos, les tenía preparado un amplio programa de actividades. El primer día la agenda recogía una visita a los edificios universitarios y la exposición de Joan Miró. El sábado, los hermanos franceses saludaron a los miembros de la corporación municipal, entre los que también se encontraban los portavoces de la oposición de ambas ciudades. A continuación el alcalde de Aranjuez, José María Cepeda y el mandatario francés,



Los campeones de saltos de camas elásticas realizaron una exhibición bajo la atenta mirada de Alfonso XII

Alain Gournac, mantuvieron un contacto con la prensa, en el que intercambiaron impresiones de los dos municipios. Además anunciaron que para septiembre del año que viene se realizará un intercambio deportivo y cultural, que además implicará el viaje de varios miembros de la Policía Local de Aranjuez a Le Pecq, con el objetivo de mostrar el funcionamiento de la Patrulla Verde, las Policías de Barrio y de Colegio, etc, algo que será totalmente novedoso para los vecinos franceses, que sólo cuentan con cinco agentes locales. En esta reunión también estuvieron presentes las presidentas de las Asociaciones de Amigos de Le Pecq, Clotilde Lindo, y Aranjuez, Isabel Coin, quienes anunciaron que ambas asociaciones cuentan con 52 y 100 socios respectivamente. Este mismo día se realizó una exhibición de saltos en camas elásticas en la Plaza de la Constitución por parte de un grupo de jóvenes, que son campeones del mundo de esta especialidad. El domingo tuvieron lugar los actos más emotivos del hermanamiento. A las once de la mañana el Tajo recibía el agua del Sena con la promesa del alcalde francés de no contaminar nuestro río. Fue un matrimonio en toda regla, incluso no faltaron el arroz y la suelta de globos al finalizar la ceremonia. El simbólico acontecimiento fue aprovechado por los dos primeros ediles

MIRE QUÉ GAFAS Y VEA QUÉ PRECIOS. EN MULTIOPTICAS. LAS OFERTAS MÁS VALIOSAS. SON LAS QUE MENOS CUESTAN.

Colección **BONARDI**
Disfrute de muchos modelos. a un solo precio.

Sólo **3.400 Pta.**



Lentes **PROGRESIVAS**

De lejos, la forma más cómoda para ver a todas las distancias. de cerca, la opción más rentable de tenerlo todo a la vista.

Desde sólo **19.500 Pta.**

Multiofertas
MULTIOPTICAS

Gafas para **NIÑOS**

Montura + Cristales

La gama más resistente. con montura reforzada y varillas flexibles. para sobrevivir. hasta en las más duras condiciones.

Desde sólo **8.900*** Pta.



Más de **60 AÑOS**
Montura + Cristales

Para los mayores. los modelos más juveniles. a los precios más pequeños.

Desde sólo **8.700*** Pta.



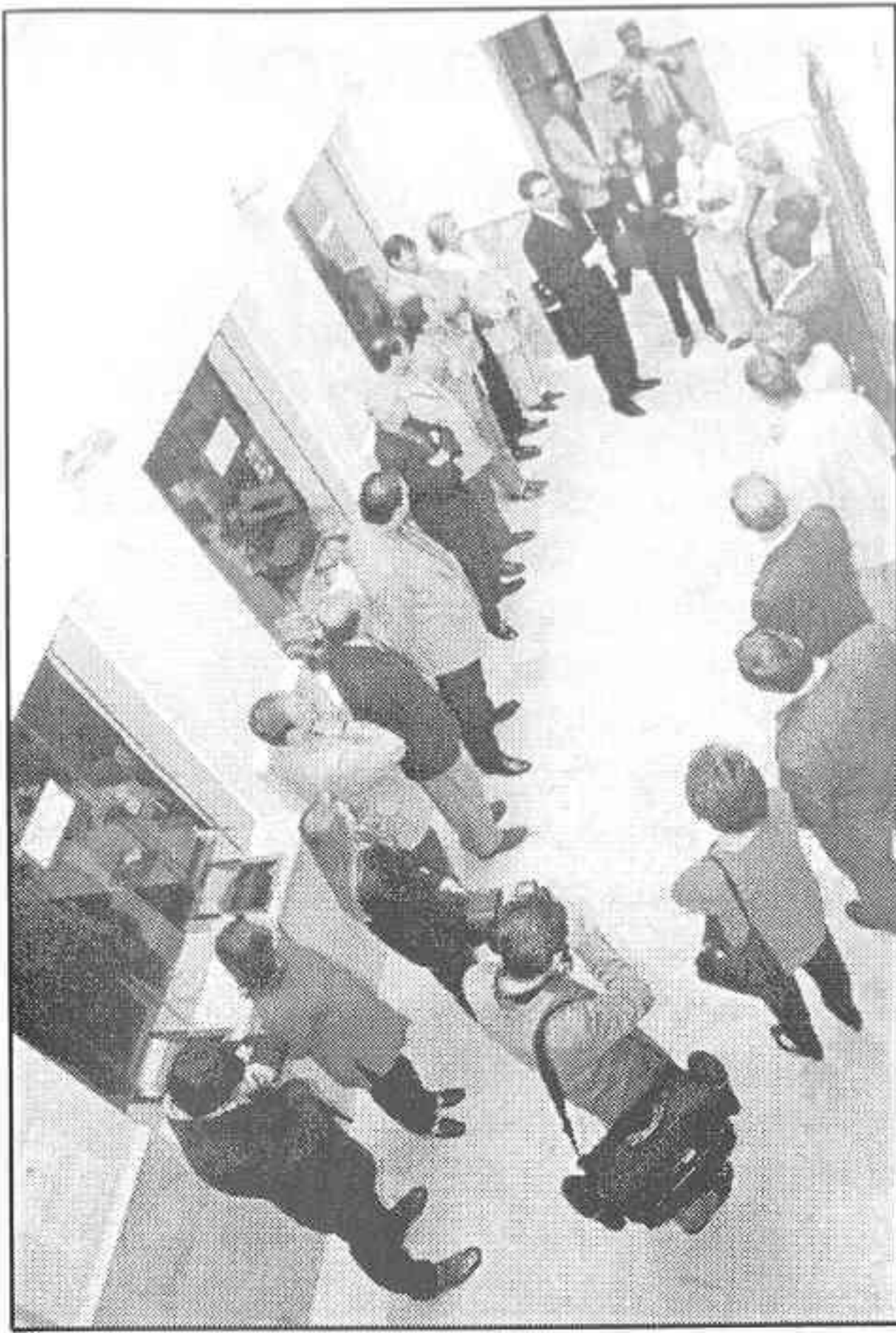

Durante la visita hubo intercambio de saludos entre los miembros de las corporaciones francesa y española en el patio del Ayuntamiento, como muestra la fotografía de la izquierda. Además los alcaldes intercambiaron las banderas-trapeaux en un acto que tuvo lugar en el centro cultural Isabel de Farnesio



para hacer sendos anuncios. Gournac comunicó a los presentes que una placa con el nombre de Cepeda está colocada en un lugar de honor en un parque que se ha inaugurado al borde del Sena. Por su parte, el mandatario ribereño anunció que antes de que termine 1999 se habrá recuperado el paseo que va desde el Puente Barcas hasta el camping, aunque no mencionó si la senda llevará será bautizada con el nombre de su colega francés. Antes de finalizar el día hubo intercambio entre las banderas de ambas ciudades en el centro cultural Isabel de Farnesio, donde no faltó la interpretación del himno de Europa por parte de la Banda de Música Joaquín Rodrigo. Y Aljibe puso el broche final al viaje de este año. El hermanamiento promete continuar al menos veinte años más.



A la izquierda Alain Gournac y varios concejales de Le Pecq sacando el agua del Sena. Sobre estas líneas el alcalde alpicoise deposita el agua en el Tajo bajo la atenta mirada de Cepeda



INFORMATICA Y SISTEMAS

Crta. Andalucía, 5. Tels. 91-892 2290 - 892 2678. ARANJUEZ

Promoción Otoño MOVISTAR ACTIVA

8.000 ptas. en llamadas (hasta el 17 de octubre de 1999)



MOTOROLA M-3188
10.900 ptas.
(IVA incluido)

MAXON ODIN
10.900 ptas.
(IVA incluido)

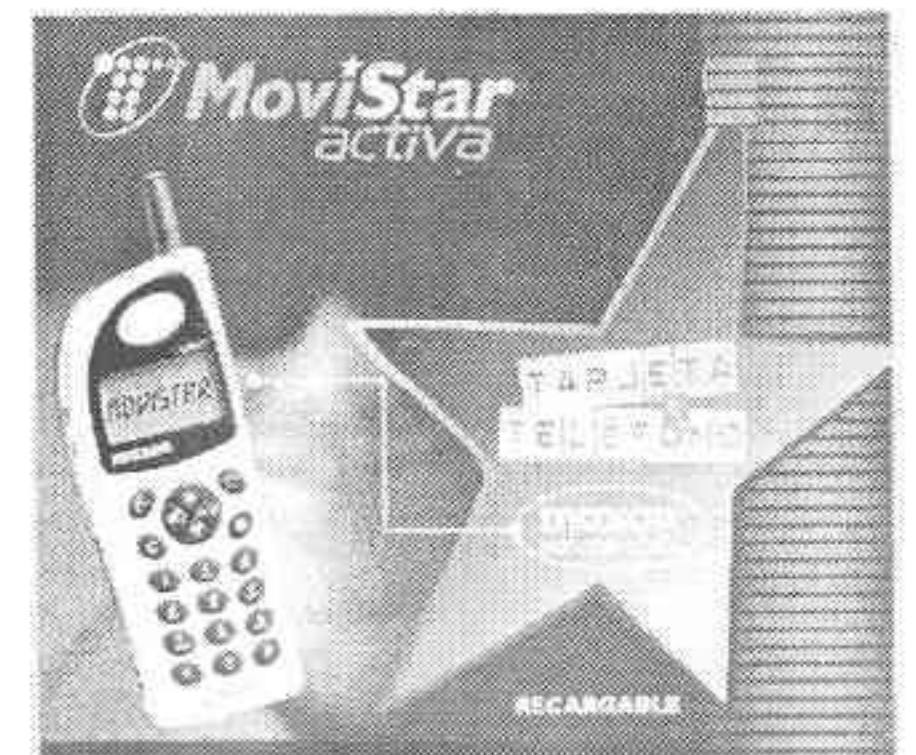

ALCATEL EASY DUAL
11.900 ptas.
(IVA incluido)

PHILIPS GENIE
16.900 ptas.
(IVA incluido)



RESUMEN DEL REGLAMENTO DE ESPECTÁCULOS TAURINOS (VI)

Fernando Camuñas Carrero

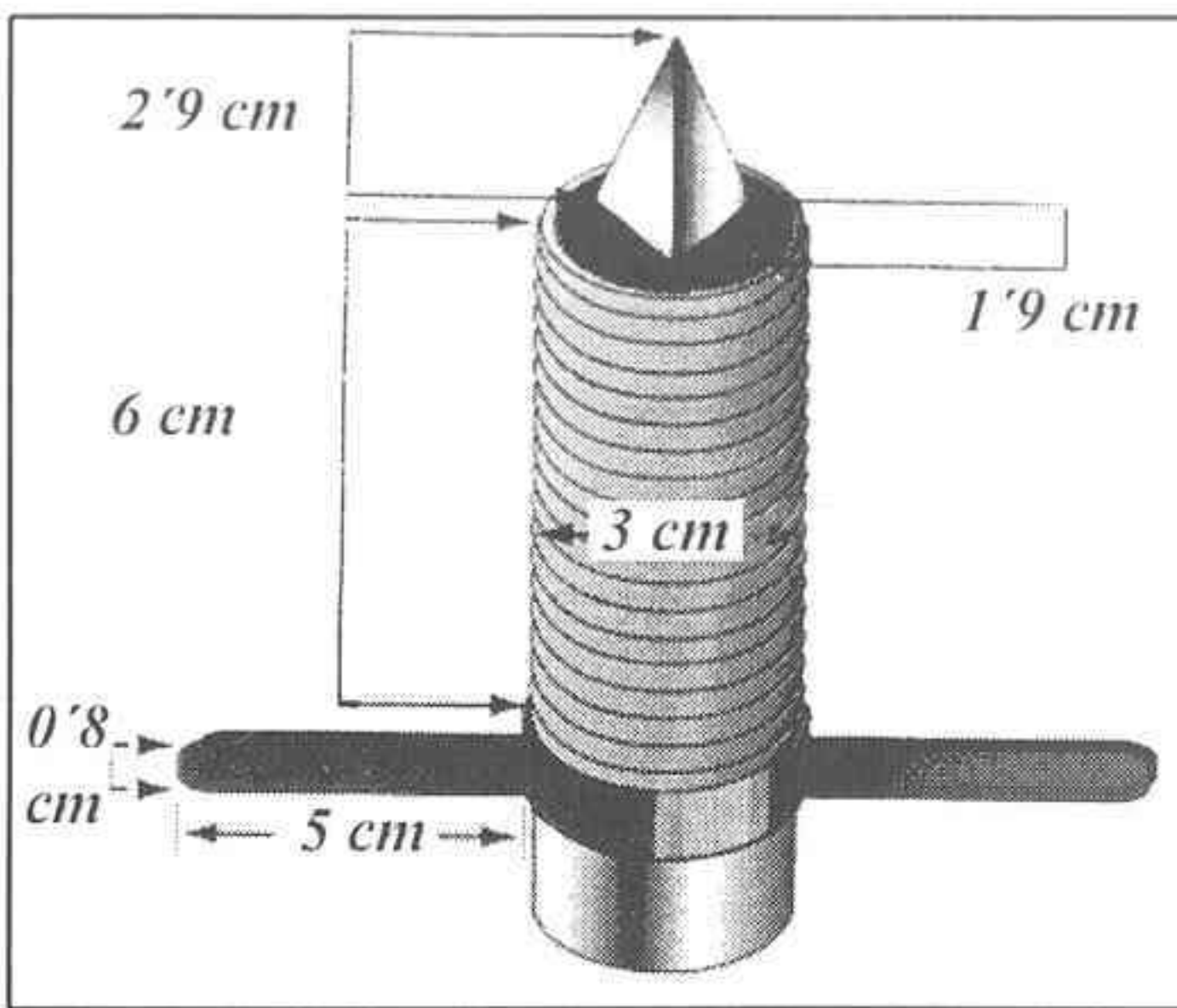

El capítulo V del Título V (art. 59 al 67) se ocupa de las **Garantías y medidas complementarias**. Nos dice que las reses destinadas a la lidia, es decir, las reses que en los reconocimientos se dieron útiles para su lidia, en la mañana de la corrida se hará por los espadas, apoderados o banderilleros, uno por cuadrilla, tantos lotes, lo más equitativos posibles, como espadas deban tomar parte en la lidia, decidiéndose mediante sorteo el lote que corresponde a cada espada. El sorteo que será público deberá estar presente el presidente del espectáculo o en su defecto, el delegado gubernativo. Posteriormente se procede al apartado y enchiqueramiento de las reses, según el orden de salida al ruedo, determinado por el sorteo, reses que en las plazas de primera y de segunda categoría llevarán todas en su salida la divisa identificativa de la ganadería.

El día del espectáculo y antes de las 10 de la mañana la empresa organizadora será responsable de presentar los caballos de picar, salvo en las plazas portátiles donde será suficiente su presentación tres horas antes del inicio. Estos caballos, en número de seis en las plazas de primera y de cuatro en las de segunda, salvo en los festivales que son tres los necesarios, limpios o sin equipar, no podrán tener un peso inferior a 500 kg, ni superior a 650 kg, y de los que cada picador, por orden de antigüedad, elegirá el caballo que utilice en la lidia. Igualmente el día de la corrida en los corrales estarán preparados tres cabestros, para que en caso necesario y previa orden del presidente, salgan al ruedo a fin de que se lleve al toro o novillo en los casos previstos por el Reglamento.

En la mañana del día en que haya de celebrarse la corrida se inspeccionará por parte del delegado gubernativo, empresa y los matadores o sus representantes si lo desean, el estado del ruedo, barrera, burladeros y portones y se trazará en el piso del ruedo, en los espectáculos picados, dos círculos concéntricos con una distancia desde el estribo de la barrera la primera de siete metros y la segunda de diez.

Banderillas

Del mismo modo la empresa presentará cuatro pares de banderillas por cada res que haya que lidiarse y dos pares de banderillas negras o de castigo igualmente por cada res. También 14 puyas y los correspondientes petos de los caballos de picar cuyo peso máximo incluidas todas las partes que lo componen, no excederá de 30 kg. Posteriormente el Reglamento establece las medidas y características de las banderillas, puyas... Aquí sólo diré que el palo de la banderilla tiene una longitud no superior a los 70 cm con un arpón de acero cortante y punzante en un extremo cuya parte visible es de 60 mm de los que 40 son destinados al arponcillo que tendrá una anchura máxima de 16 mm. En las negras el arpón, en su parte visible, tienen una longitud de 8 cm. Estas banderillas tienen el palo cubierto con una funda de color negro con una franja en blanco de 7 cm en su parte media. Las banderillas usadas en el toreo de rejones tendrán las mismas características que las banderillas normales, pudiendo tener el palo una longitud máxima de 80 cm.

Puyas

Las puyas tendrán forma de pirámide triangular con aristas o filos rectos, de acero cortante y punzante, de 29 mm de longitud cara arista por 19 de ancho en la base de cada cara o triángulo, provistas en su base de un tope de madera cubierta por una cuerda encolada de 3 mm de ancho y de 60 mm de largo terminadas en una cruceta fija de acero, de brazos en forma cilíndrica, de 50 mm desde sus extremos a la base del tope y un grosor de 8 mm. En las novilladas se rebaja en 3 mm la altura de la pirámide. La vara en la que se monta la puya será de madera de haya o Fresno, ligeramente alabeada, debiendo quedar una de las tres caras que forman la puya hacia arriba, coincidiendo con la parte convexa de la vara y la cruceta en posición horizontal y paralela a la base de la cara indicada, siendo la longitud total de la garrocha, o sea la vara con la puya ya colocada, de 2'55 a 2'70 m.

Estoques

Los estoques tendrán una longitud máxima de acero de 88 mm mientras que el estoque de descabellar irá provisto de un tope en forma de cruz situado a 10 cm de la punta del estoque.

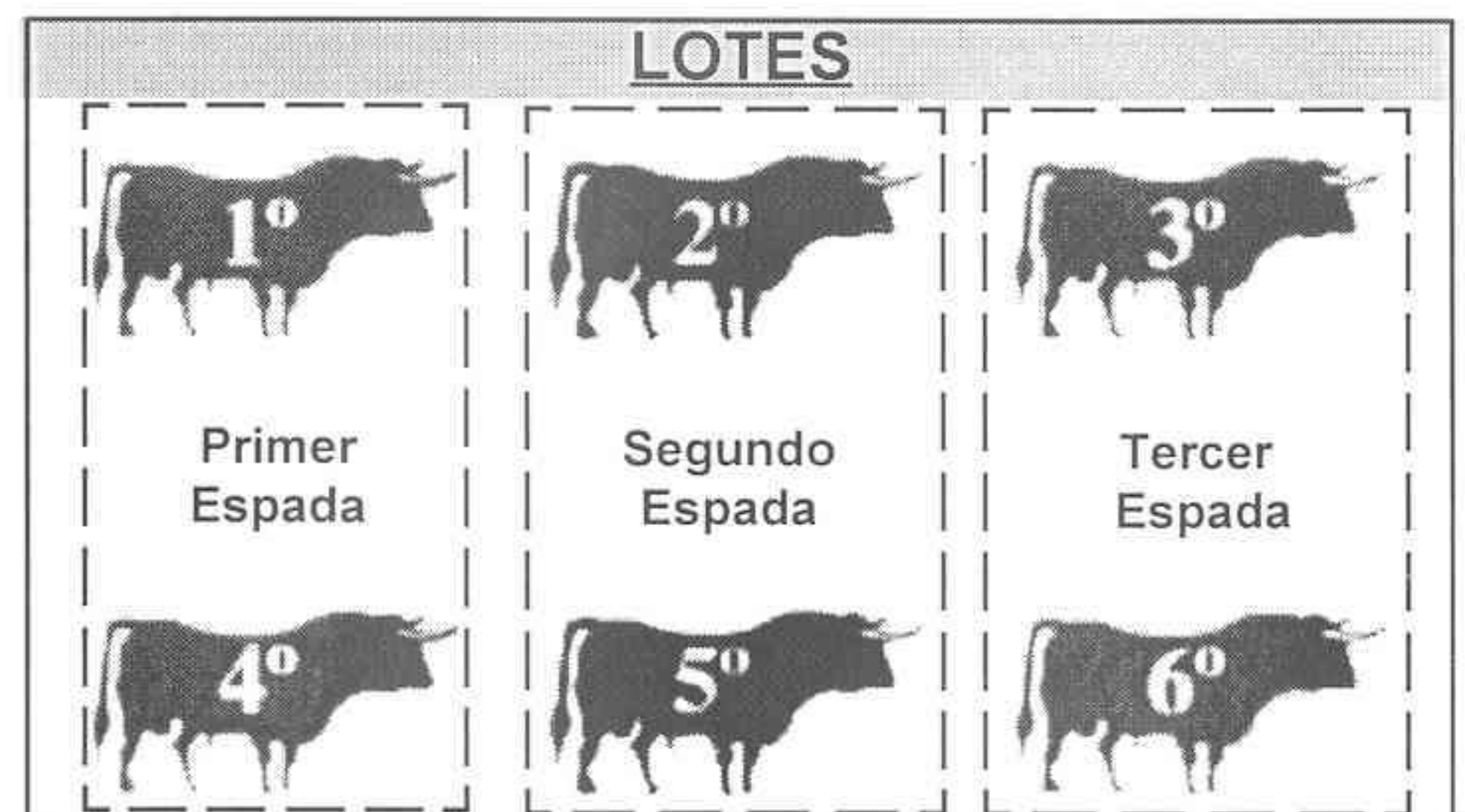

GRAN OFERTA DE REVELADO FOTOGRAFICO

PAPELERÍA ALMIBAR

24 Fotos.....882 ptas.

36 Fotos.....1.160 ptas.

Entrega en 24 HORAS

PRENSA-REVISTAS-FASCÍCULOS

FOTOCOPIAS DESDE 4 PTAS.

C/ Almíbar, 33 - Aranjuez

El Ayuntamiento retira una subvención al Real Aranjuez por no pagar sus impuestos

El club debe 1'7 millones por el I.A.E. del bingo

José Angel Rodríguez. El Ayuntamiento retiró el pasado 28 de septiembre una subvención de dos millones de pesetas al Real Aranjuez al descubrir que el club adeudaba a la institución municipal cerca de 1'7 millones desde 1995 en concepto del Impuesto de Actividades Económicas (I.A.E.) correspondiente a su antiguo bingo, según datos de la Delegación de Deportes. No obstante, la cantidad fue transferida a la Fundación, ente que dirige la economía del club.

En la práctica esto supone, según explica el delegado del área, Víctor Martínez, que el club ya ha cubierto su cupo de ayudas por este año, aunque sea a través de la Fundación y que se congela su apoyo económico hasta que no satisfaga su deuda, que se suma a las cuantiosas contraídas previamente, incluida la existente con la Seguridad Social también en el asunto del bingo.

Un cheque de ida y vuelta

La Comisión de Gobierno del 29 de junio pasado aprobó la subvención de dos millones al Real Aranjuez que se había pactado durante la crisis que obligó a la Junta presidida por Emilio Donoso a dimitir, es decir, mientras llegaba la constitución de la Sociedad Anónima Deportiva. "Sin embargo, cuál no sería mi sorpresa cuando Recaudación me informa -expone Martínez- que el club debe al Ayuntamiento casi 1'7 millones por el I.A.E. correspondiente al bingo. En esas condiciones el cheque se anula". Así consta en el orden del día de la Comisión de Gobierno del 28 de septiembre: "Propongo la anulación de la subvención concedida al Aranjuez C.F. (...) por no encontrarse al corriente en el pago de sus obligaciones tributarias con este Ayuntamiento". La propuesta fue aprobada "y se entregó un cheque nuevo a nombre de la Fundación para no romper nuestro compromiso dado anteriormente", corrobora Martínez.

IV.-Anulación de subvención.-"Se aprobó por unanimidad la propuesta suscrita en 28 de setiembre por el Concejal Delegado de Deportes, Bienestar Social y Comercio:

"Propongo, a la Comisión de Gobierno la anulación de la subvención concedida a Aranjuez Club de Fútbol que fue aprobada por ésta Comisión de Gobierno con fecha 29 de junio de 1999 cuyo importe es de 2.000.000 de pesetas, por no encontrarse al corriente en el pago de sus obligaciones tributarias con este Ayuntamiento.-"

Fragmento del acta de la Comisión de Gobierno del 28/9/99 con la intervención de Martínez

Natación Especial

José Angel Rodríguez. La Delegación de Deportes ha puesto en marcha la Escuela Municipal de Natación Especial. Bajo la tutela de Juan Antonio Pérez y Rocio Esteban, todas las personas mayores de dos años con alguna discapacidad física, psíquica o sensorial pueden iniciarse en la práctica de la natación. Desde la familiarización con el agua hasta el perfeccionamiento técnico. Todo tiene cabida en la piscina municipal cubierta los lunes, miércoles y viernes a partir de las 19 h y los sábados por la mañana. Según sus monitores se pretende que el participante "desarrolle sus capacidades de movimiento a través del agua, mejore su condición física, prevenga problemas de postura, que realice actividades deportivas y que se divierta aprendiendo". La cuota aún está por decidir dependiendo de los grupos y niveles, pero la inscripción está abierta hasta el 27 de octubre en la secretaría del Polideportivo.



en la cubierta

TU **SUPERCINE**
PRESENTA

El <NUEVO CAJERO> de
alquiler de películas
(RAPIDO Y SENCILLO)

C/. Abastos, 95
Teléfono 609 02 64 57
ARANJUEZ (Madrid)



[OFERTA VALIDA HASTA EL 31 DE OCTUBRE DE 1999]

¡OFERTA!

TE DOBLAMOS LA RECARGA
DE TU TARJETA PARA
QUE PUEDAS DISFRUTAR DE
LOS MEJORES ESTRENOS

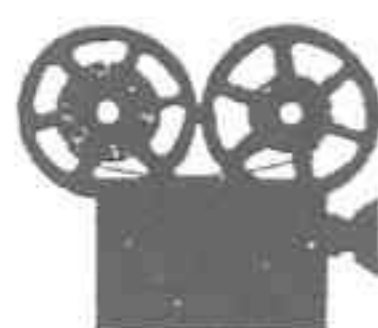

Sin coste de alta
ni de tarjeta

3ª Div. Grupo VII 8ª Jornada

Victoria balsámica

CERCEDILLA

0

Mario, Pardo, Sergio, David, Conde, Romero (Mayor, 70'), Lucas, Lobo (Rodri, 85'), Cortés, Jesús, Damián y Esaú (Nieto, 45')

REAL ARANJUEZ

1

Pablo, Noé, Javi López, Tallón, Oscar, Albarrán, Alonso, Félix, Marcos, Mansilla (Mario, 75') y Zurdi (Nacho, 85')

Arbitro: Calvo Franco amonestó a Sergio, Romero, Esaú, Oscar y Zurdi

Goles: 0-1 Mansilla (3')

Dehesilla y Rodeo, 17 de octubre, 350 espectadores.



Para enmarcar

Mansilla marcó en los primeros compases del partido. A la postre fue definitivo

J.A.R. El Aranjuez logró un triunfo que puede hacer que las aguas se remansen un tanto. Tras la inesperada derrota frente al Alcalá, sólo un buen resultado ante el modesto y recién ascendido Cercedilla podría tranquilizar al entorno del club. Los tres puntos llegaron de la mano de Mansilla y su gol temprano. No obstante, los rojillos, con el marcador a favor, no se fueron al ataque para resolver el encuentro y agazapados aguantaron las oleadas locales hasta el salvador pitido final,

PLAY-OFFS	CLASIFICACIÓN	PRÓXIMA JORNADA
	1º Santa Ana (22)	Santa Ana
	2º Alcorcón (20)	-
	3º Coslada (17)	Real Aranjuez
	4º Amorós (16)	
	6º Aranjuez (15)	

C.D. Sitio Aranjuez



At. Cerro 0 - Aficionados 3ª 1
(2º de 18 con 12 p),

Jugaron: Alfredo, Jorge, Espada, Víctor, Edu, Angel Luis, Mateo, Morato, Güemes, Marian y Roberto (Larry y Javi Puerta)

Miraflor 2 - Juvenil Primera 1, (7º de 16 con 4 p), **Juvenil Segunda 3 - Villarejo 1,** (5º de 16 con 6 p), **Arroyo 3 - Cadete Preferente 1,** (11º de 14 con 4 p), **AD Parla 1 - Cadete Segunda 0,** (5º de 14 con 3 p), **Infantil Preferente 1 - At. Amorós 0, S.M. Vega 4 - Infantil Segunda 1, Alevín Preferente 3 - CP Amorós 3,** (10º de 14 con 1 p), **S.M. Vega 3 - Alevín Segunda 1** (12º de 14 con 0 p)



Ancora-Aranjuez



Villaconejos 1 - Aficionados 1ª 1
(3º de 18 con 10 p)

Preferente Juvenil 3 - Base Leganés 1, (4º de 16 con 6 p), **At. Pinto 0 - Juvenil Primera 2,** (13º de 16 con 3 p), **Morata 7 - Juvenil Segunda 1,** (10º de 16 con 3 p), **Cadete Preferente 2 - Móstoles 6,** (12º de 14 con 3 p), **Segunda Cadete 4 - CD Griñón 2,** (6º de 14 con 3 p), **Miraflor - Femenino Primera (ap),** (16º de 16 con 0 p), **Femenino Sub-16 0 - EF 6,** (10º de 12 con 0 p)

Liga Fútbol Once



Jornada 3ª

C. Bepeca 1 - ACR Fyse 5, AD Cosmos 0 - M. Capitán/B. Missouri 6, Indra/B. Toledo 3 5 - F. Portillo/Múridos 3, B. Flequi/Iberseñal 1 - Auxcon/B. Cura 5, H. Valdemoro 0 - GE Ayuntamiento 4, T. El Gato 3 - P. Saloon 4

Clasificación: Capitán/Missouri 6, Indra/Toledo 3 6, Saloon 6, Fyse 4, Ayuntamiento 4, Portillo/Múridos 3, Cosmos 3, El Gato 2, Auxcon/Cura 2, Bepeca 0, Flequi/Iberseñal 0, Valdemoro 0, Zambra 0

COLLADO ABOGADOS

Asesoría Jurídica,
Fiscal y Laboral

Abogados
especializados

Almíbar, 75 1º Izq.
Tel. 91 891 0405 - 891 2646
Fax 91 891 03 42

Decoración Milastor

PUERTAS BLINDADAS
Y ACORAZADAS
FRENTE DE ARMARIO,
MOLDURAS, CERCOS

GRADENES Y PUERTAS PLEGABLES
Instalamos puertas en cercos de
hierro (sin obra de albañilería)
CONSULTENOS

Toda clase de modelos en puertas
interiores de la prestigiosa marca

Gran surtido en
puertas de PVC



Barraca Federico Garcia Lorca, 21
Tel. 91 891 31 33 • ARANJUEZ

CRUZ ROJA ARANJUEZ

Buscamos
Abogados/as y
Psicólogos/as
voluntarios

Tfno: 91 8910252
(Preguntar por el
responsable de voluntarios)

1^a ACTUACIÓN EN ARANJUEZ



Plan de Vivienda de la
Comunidad de Madrid

Residencial
Campolivas

**Viviendas de
3 DORMITORIOS**

**VENDIDO
50 %**

**Con plaza de garaje
y trastero**

A partir de la entrega de llaves

**LETRAS
DESDE**

34.500

Ptas/mes

5%

SUBVENCIÓN A FONDO PERDIDO
DE LA C.A.M.

DETINSA
HOGARES *del* TERCER MILENIO

Información y Reservas

c/ Capitán, 72, 1^aA (Aranjuez)

☎ 91 891 68 12 / 91 352 02 33

Horario: Martes a Sábado de 11:30 a 14:00 y de 17:30 a 20:30. Domingos de 11:30 a 14:00 horas

PROMOTORA - CONSTRUCTORA . NO COOPERATIVA

Nuevo embarcadero

C.E. El Centro de Turismo Náutico de la piragüera será rehabilitado con la construcción de un nuevo embarcadero y la reforma de los ya existentes. La nueva instalación será del tipo "flotante" ya que permitirá que las canoas lleguen al agua aunque el caudal del Tajo no sea muy boyante.

Club Voley Aranjuez



2ª División: 3ª Jornada

CV Aranjuez 0 - AD Rivas 3

Jugaron: A. Fernández, J. Caballero, C. Gómez, A. García, J. Sofío, A. Fernández jr, J. Carrero, J. De Ruth y J. Avendaño.

Próxima jornada:
Guadalajara - CV Aranjuez



Baloncesto Senior Masc.

Jornada 1ª

P. Forum 62 - CB Ocaña 59, M.O. Ribolen 31 - B. Pastor 52, Infoges 41 - D. Tadeo 64, Mundaka 62 - F. Postas 60, Informex 36 - Indra EWS 52

Clasificación: Pastor 2, Tadeo 2, Indra 2, Forum 2, Mundaka 2, Postas 1, Ocaña 1, Informex 1, Ribolen 1, Dorado/Bocata 0

Una Plaza para José Miguel

José Angel Rodríguez. Este domingo a las once de la mañana se descubrirá una placa en la fachada de la piscina cubierta del Polideportivo en homenaje a José Miguel Alcázar, hombre muy ligado al baloncesto local fallecido recientemente a temprana edad. Al acto acudirá el alcalde, José María Cepeda, el delegado de Deportes, Víctor Martínez y los familiares y amigos de José Miguel, quien será recordado en el callejero ribereño en la Plaza que llevará su nombre, estuvo muy ligado a los equipos Deportes Tadeo y colegio Loyola.



Visita del líder de Primera

C.E. El flamante líder de Primera División, el Rayo Vallecano, jugará con el Real Aranjuez el próximo jueves día 28 en el estadio de El Deleite el torneo "Villa de Aranjuez". Será a partir de las 20:30 horas. Los precios para este partido son los siguientes: entrada general

1.000 pta, socios, jubilados, señoras y jóvenes: 500 pta. Los niños hasta 15 años entran gratis.

El Rayo jugará este encuentro después de que el trofeo fuera aplazado en el transcurso de las pasadas Fiestas del Motín por ausencia de rivales atractivos ante el inicio de la competición liguera el 29 de agosto.

Club Tenis de Mesa Aranjuez



3ª Jornada Liga

1ª División

L. Moreno 0 - F. Torres 2
M.A. Iglesias 2 - I. Alvarez 0
F. Ramírez - J. Castillo (apl)
J.M. García 2 - V. Torres 0
R. Cartas - M. Sánchez (apl)
L.M. Morán 2 - R. Ramírez 0
J.J. Soto 2 - F. Uceda 0

J.R. García 2 - M. Castellanos 0
Clasificación: JM. García 6, Iglesias 6, Soto 6, Morán 6, JR García 6, Ramírez 4, Moreno 4, Alvarez 4, F. Torres 3, V. Torres 1, Uceda 3, Castellanos 3, Cartas 2, Castillo 2, Mateo 2, R. Ramírez 2

2ª División

Justino 0 - Tamara 2
J.M. Mesegar 2 - Gil 0
D. Castellanos 2 - T. Remón 0
Aguila 2 - J. Remón 0
G. Colastra 2 - Gómez 0
L.M. Díaz - Figueruelo (apl)
Carbajo 2 - Alfonso 0

M. Fernández - R. Miguel (apl)
Clasificación: Castellanos 6, Colastra 6, Mesegar 5, Roberto 4, Figueruelo 4, Aguila 4, Carbajo 4, T. Remón 4, J. Remón 4, Justino 4, Tamara 4, M. Fernández 3, Gómez 3, Alfonso 3, Gil 3 y Díaz 1

1ª Jornada Liga 1ª Territorial

CTM Aranjuez A 3 - CTM Aranjuez B 4

Cursos de árbitros y entrenadores



J.A.R. Si tienes más de 16 años y tu ilusión es iniciarte en el mundo del arbitraje o de los entrenadores, ahora tienes la oportunidad de hacer uno de los cursos que la Delegación de Deportes pone a tu alcance en el Polideportivo. Ambos son de nivel local para los Juegos Escolares. El de árbitros está encaminado a las especialidades de fútbol, baloncesto, voley, tenis, balonmano, natación, ajedrez y tenis de mesa) en dos fases: teórica y práctica (ésta con gratificación por encuentro). El de entrenadores consta de preparación física, técnica y pedagogía deportiva. La inscripción se cierra el día 6 de noviembre.



winterthur

GESTORÍA-ASESORÍA
MENA-GARRIDO
AGENCIA DE SEGUROS

Gestoría administrativa
Asesoría jurídica, laboral, fiscal,
contable
Seguros Winterthur

C/ de la Concha, 14 bajo
Tels. 91 891 18 41/ 08 85
Fax. 91 892 52 23
• 28300 ARANJUEZ •

CHURRERIA y
CAFETERIA

VELOSO

"El que come churros de Veloso,
se pone más hermoso"

ESPECIALIDAD
EN CHOCOLATE



Abastos 62, Telf. 891 29 76
• ARANJUEZ •

alimentación

PAQUITA
ESPECIALISTAS EN BOCATAS

ESTUDIANTES:
Bocattas desde 90 ptas.
(excepto sábados y domingos)

Calidad y cantidad...
Cuestión de Confianza

C/ Calandria, 2



CB Apóstol Santiago

1ª Territorial Senior: 3ª Jornada

SS de los Reyes 21
CBAS Aranjuez 26

Israel (p), Andy (p), Agus (11), Dani (1), Alberto (2), Resta, Espada (1), Hierro (3), Churre (3), Gerardo (3), Gorka (1), Pablo (1)

C.E. Cuarta victoria consecutiva del equipo colegial, lo que les permite ser líderes. Con dudas en ataque se acabó 10-8 en la primera mitad. En la segunda los de Aranjuez se asentaron y con su ritmo al final se despegaron.

Próxima jornada: U. Autónoma - CBAS Aranjuez (senior 1ª), Corazonistas - CBAS Aranjuez (senior 2ª), CBAS Aranjuez juvenil - CD San Viator (sábado, 17'45 en colegio), CBAS Aranjuez cadete - BM Pinto (sábado, 16'30 en colegio)

Club de Golf Aranjuez



VII Trofeo Op. Lohade (Medal Play)

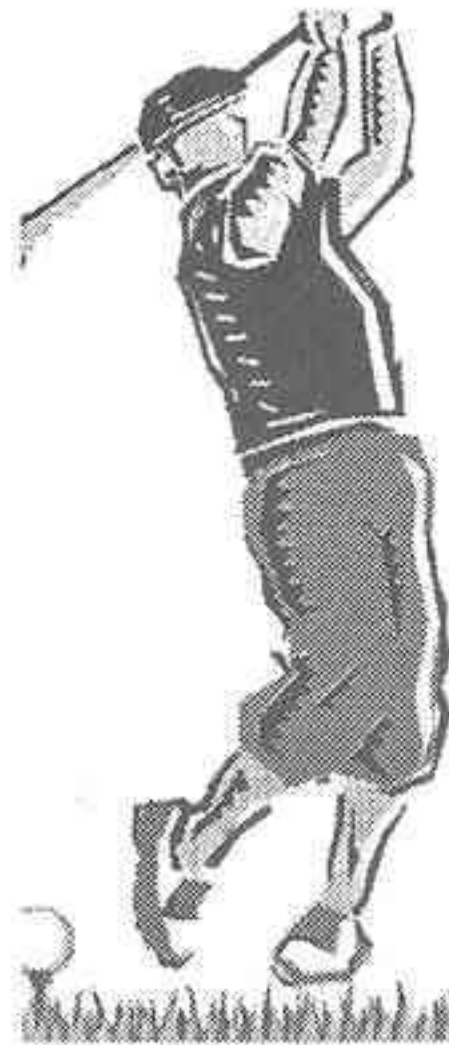

- 1º Enrique Velada -3
- 2º Juan Ruiz -1
- 3º Félix Puche -1
- 4º A. García Valiente E
- 5º Miguel A. Martín +1
- 6º Fernando Novales +2
- 7º Alfonso Márquez +3
- 8º Salvador Martín +3
- 9º Tirso Maroto +4
- 10º Miguel Vela (juv) +4

(Hasta 41 jugadores)
Próximo torneo:
Fundación Real Aranjuez

Reformas en el Poli y El Deleite

J.A.R. La Delegación de Deportes del Ayuntamiento está realizando estos días algunas reformas en sus instalaciones municipales. El pabellón Agustín Marañón por fin presentará su mejor cara con la limpieza de la gran cantidad de carteles adosados en sus muros que embotan su fachada exterior. Para disuadir a los futuros anunciantes y conservar su limpieza, la Delegación también ha colocado letreros prohibiendo su instalación. Además, en el estadio de El Deleite se está construyendo una nueva sala multiusos. El nuevo espacio ha sido erigido en un pasillo que a pesar de lucir el nombre de "Sala de Prensa" estaba inutilizado mediante mamparas. La estancia está prevista que acoja trofeos, una sala de exposiciones o de juntas.

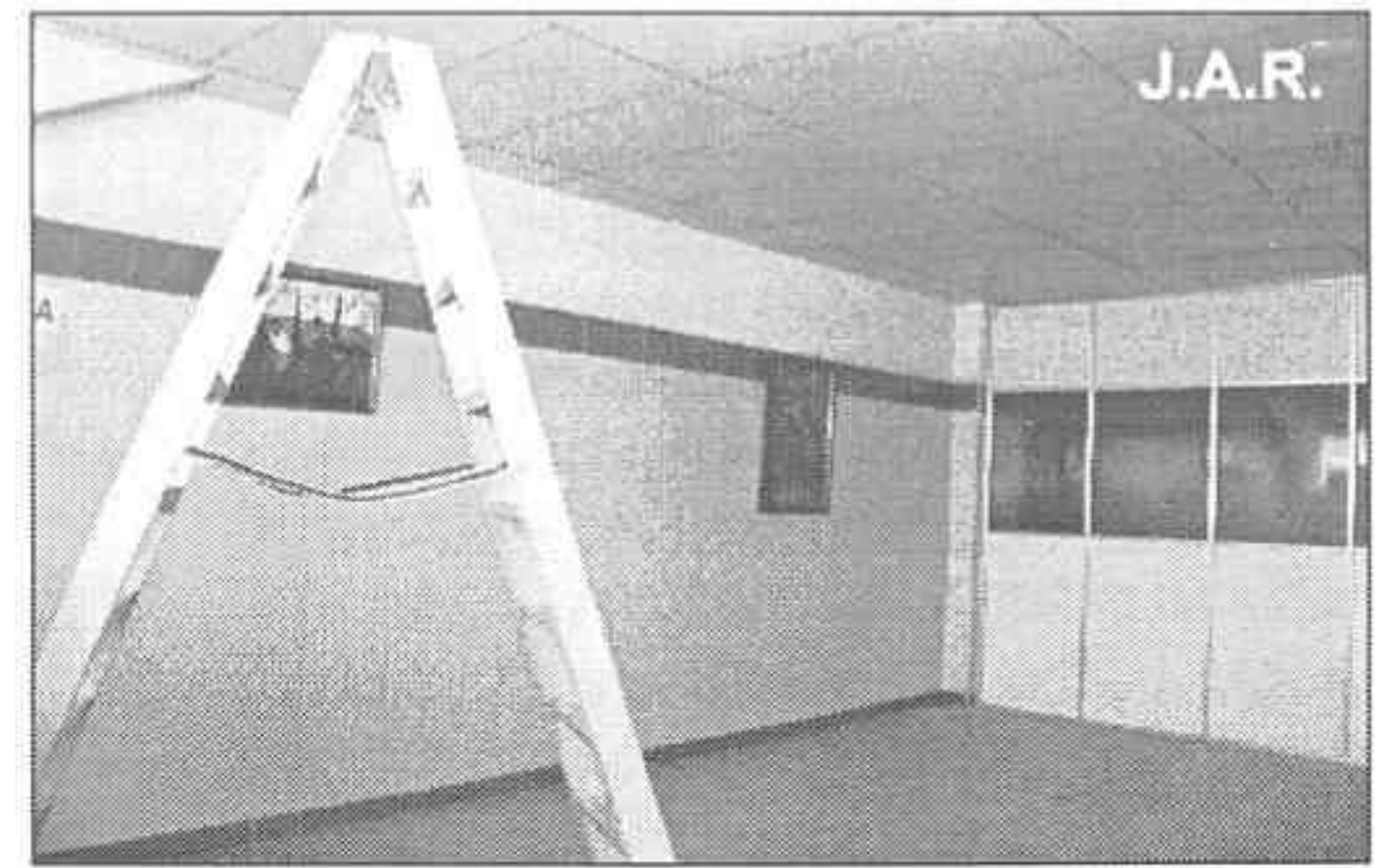

La nueva sala de El Deleite

Antonio Pérez, 42º en la C.S.I.C.

C.E. Dieciséis atletas locales pertenecientes al Club Maratón y al Agfa participaron el pasado domingo en la XIX Carrera Internacional del C.S.I.C. celebrada en Madrid sobre una distancia de 10'6 km y que congregó a 2.500 participantes. El ribereño Antonio Pérez Sánchez, con 35'47", llegó en 42º lugar, a 5 minutos del ganador, el keniano Robert Mudoogo. El resto de arancetanos efectuó los siguientes cronos: Emilio Lozano (36'25"), Gregorio Díaz (38'08"), José Mª Castellanos (38'20"), Faustino Tapiador (40'29"), Roberto Delgado (40'32"), Antonio Jurado (41'13"), Pablo Higuera (42'35"), Juan Félix Cuenca (44'48"), Luis Fontecha (46'27"), Antonio Sánchez (46'40"), José L. Úrsula (47'02"), Ricardo Núñez (47'21"), Miguel Gómez (48'30"), Juan Luis Tamargo (49'44") y Miguel Grande (51'02")

Pato Clavet renuncia a la Copa Davis

C.E. Pato Clavet ha renunciado a jugar la Copa Davis como consecuencia de la destitución de Manolo Santana como capitán español y la incorporación al plantel técnico de los entrenadores de Moyà, Mantilla y Corretja. Clavet considera un agravio que a él, que jugó la pasada y decisiva eliminatoria, nadie le consultara sobre la resolución y que sean los preparadores de alguno de los jugadores que se negaron a ir los nuevos capitanes.

¡orientate!

Vive aventuras sin renunciar
a la comodidad, a la elegancia, a la
calidad, a lo último.
Las puertas ya están abiertas en...



...Calle Capitán,
58 bis
ARANJUEZ



Inmobiliarios

ARANURBE A.P.I. 1.277 Telf. 891 7349
ARANURBE Admor. Fincas 7.211
Telf. 891 7349
VENDO Duplex en Yepes con local comercial. 5 dormitorios. 350 metros aprox. TRASPASO los dos mejores puestos en el Mercado. Financiados. Urge.
Parcelas y Casas antiguas, Aranjuez y comarca. Apartamentos playa.
ARANURBE A.P.I. 1.277 Telf. 891 7349
ARANURBE Admor. Fincas 7.211
Telf. 8917349
Financiamos hasta el 100%
VENDO parcela de capricho de 4'5 fanegas con 14.000 plantas de espárragos y 60 frutales, con agua, casilla y cerramiento. Interesante

SE ALQUILA local comercial totalmente acondicionado. Tf. 91 891 35 98

SE VENDE PISO a estrenar en Aranjuez. 3 dormitorios, salón-comedor, baño y aseo, cocina amueblada, terraza, plaza de garaje, trastero, calefacción gas natural. 16.800.000 pta. Tf. 91 80111210 y 629 179066

SE ALQUILA Casa totalmente reformada en el Cortijo de San Isidro a 3 km de Aranjuez. Amueblada y con amplias terrazas. Tel. 91 892 5239.

ALQUILO piso amueblado en C/ Capitán. Tels: 609 93 99 04 - 607 07 75 90

Trabajo

SE OFRECE profesora titulada da clases de E. Primaria y ESO a domicilio, precio muy económico. Tfn. 91 891 77 55/ 666 237486. Laura Espada.

SE OFRECE Sra. para cuidar niños en fines de semana y festivos. Tf. 91 892 29 87
SE OFRECE oficiala de peluquería. Tfn. 91 892 27 06.

SE OFRECEN clases particulares por diplomada con experiencia. Tel 91 891 5238

SE OFRECE Contable (con 12 años de experiencia, como Jefe de Administración y Jefe de Personal).Fiscal (impuestos). Laboral (nóminas Seguros Sociales). Bilingüe (inglés-español). Informática (Windows, DOS unix, Cobol, Basic, Pascal, etc).

Aceptaria cualquier clase de trabajo de oficina. Tel: 91 892 4232.

Bonita actividad escribiendo para una editorial. Sencillo y ameno. Interesados. Apto. 11141 Cp 46.006 Valencia.

Varios

SE TRASPASA Mesón-Restaurante. Gran terraza. Particular. Dos salones con chimenea francesa. Grandes facilidades. Se valora profesionalidad. Tel: 629 55 68 37.
TRASPASO negocio puntero en Aranjuez. Tf. 91 891 26 45. A partir de las 15.00 h.

SE TRASPASA COMERCIO. Zona centro por no poder atenderlo. Tel: 91 892 0680

HAGO TRABAJOS EN VIDEO. Montaje, edición, doblaje, efectos... de tus videos caseros o profesionales. Reportajes, bodas, comuniones, bautizos. Fotografía a video. Reportajes de videos con fotos. Copias. Tel: 91 892 1377. / 617 868517.

SE VENDE Tierra con 350 olivos y nave. Tractor. Con agua y futura luz. A 5 Km. de Aranjuez. Tel: 91 8925435.

SE VENDE Mueble Natural. Restos de Serie. Muy baratos. Vitrinas. Aparadores. Alacenas. Mesas. Libreros. Cómodas. Preguntar por el Sr. Martínez. 91 8917924.

GRACIAS SAN JUDAS TADEO. Espíritu Santo y San Judas muy agradecido C.B. Reza 9 avemarías durante 9 días. Pide tres deseos, uno de negocios y dos imposibles. Al noveno día publica este aviso y se cumplirá tu petición, aunque no lo creas.
EN ONTIGOLA. parcela a 1000 pts el m2. Tel 91 891 0625.

PISO. en Ocaña. Muy barato. 80 m2 . Calefacción central. garaje y jardín. 6 millones. tel 91 891 0625.

URBANIZACIÓN LOS ALMENDROS. Real Cortijo de San Isidro. Magníficos chalets con 300 m2 de parcela. Garaje para dos coches. Bodega. Dos baños y aseo. Buhardilla opcional. Tf. 91 892 3906.

MAGNIFICO DUPLEX. a estrenar. Céntrico. Dos dormitorios. Garaje. P. baja. Baño completo. Parquet. Calefacción. Tel: 91 892 3906

teléfonos urgentes

Albergue transeuntes	892 3765
Ambulatorio	891 1104
APTREA	892 2599
AISA (autobuses)	891 0183
As. Esp.Contra Cáncer	891 8689
Ayuntamiento	891 7442
Basida	892 3537
Biblioteca	892 4386
Bomberos	891 0080
Cámara de comercio	891 7820
Cambaleo Teatro	892 1793
Cáritas	892 3981
C. Cultural I. Farnesio	892 4386
Comisaría	091
Cruz Roja	891 0252
CUATRO ESQUINAS	892 0820
Guardia Civil	891 0062
Hidrográfica Tajo	535 0500
Juzgado de Instrucción	891 0167
Juzgado Distrito	891 0114
Obra S. Cajamadrid	892 0697
OCRE	891 2044
Oficina Turismo	891 0427
OMIC	892 2605
Onda Aranjuez	891 5747
Patrim. Nacional	891 1344
Policía Local	092
Policlínica	891 2492
Polideportivo	891 1916
Protección Civil	809 0039
Radio Fuga	892 0403
Reg. Propiedad	892 0831
RENFE	891 0202
Servicios Sociales	892 1546
Taxis	891 1139
Unión Fenosa	406 8000
Urgencias (SS)	891 1430

FARMACIAS DE GUARDIA

Viernes, 22: San Antonio 86
Sábado, 23: Stuart 78
Domingo, 24: Stuart 135
Lunes, 25: Real 25
Martes, 26: Stuart 78
Miércoles, 27: Stuart 135
Jueves, 28: Foso 82
Viernes, 29: Abastos 187

TALLER MECANICO DEL ALAMO



Reparación de Automóviles Gasolina y Diesel. Distribuciones. Puesta a Punto. Reparación de Inyectores. Craga y Comprobación de Aire Acondicionado. Dirección. Suspensión, frenos, engrase y cambio de aceite
Ctra. Madrid-Cádiz, 17
(Gasolinera PETRONOR)
Tf. 892 1912 · 908 817 005
ARANJUEZ

Se traspasa Mesón-Restaurante

- * GRAN TERRAZA PARTICULAR
- * 2 SALONES CON CHIMENEA FRANCESA
- * GRANDES FACILIDADES
- * SE VALORA PROFESIONALIDAD

Tfno. 629 55 68 37

CERVECERIA QUEBEC

PRIMEROS
salpicón de marisco
revuelto de setas y gambas
SEGUNDOS
chuletas de cordero
merluza en salsa verde
POSTRES
tarta helada o de manzana
con copa de cava, café, bebida y pan
PRECIO:

1.600 ptas.

C/ Abastos, 176
91 892 14 63

¡¡BESOS, NO!!

Me dijeron: "¡Tú, a Aranjuez!". Y me fui a Aranjuez. Lo cuento ahora, porque para eso fui. No era yo el único. Parecía que medio Madrid se había ido también a Aranjuez, porque las calles estaban repletas de gente y la plaza de toros abarrotada. Y eso que televisaban la corrida.

Claro que, quien más y quien menos iba con invitación. Y esto hay pocos españoles que lo resistan: ir a los toros, ¡y de gorra!

Para decir verdad, aquello no fue corrida de toros, sino novillada, y de las pachuchas. Cómo serían los supuestos toros, que entre todo sólo soportaron siete varas (ya se sabe que las reglamentarias suman dieciocho). Cuando recibía la varita el toro, el torero pedía el cambio de tercio. Y el presidente, como quien acata una orden, le complacía. Y el público, tan festivo y alborozado. No será menester que aclare que los llamados toros eran de Carlos Núñez, respetable ganadero cuya producción no tiene ningún respeto.

Para jugar con estos toros estaban Paco Camino, Palomo (el del "Palomar") y Gabriel de la Casa. Ocho orejas y un rabo cortaron entre todos. Tan prodigioso balance pudiera dar a entender que su actuación alcanzó cimas de gloria, pero la realidad las sitúa sensiblemente más bajas. Cosas de calidad, lo que se dice de calidad, tengo apuntadas un natural de Paco Camino -he dicho uno-, unos ayudados por bajo de Gabriel de la Casa, en verdad excelentes, y un par de banderillas de Corbelle, que no cortó orejas porque es subalterno. Y nada más, pues el resto de mis apuntes se refieren a un Camino perfilero; a un Palomo toreando sin ligazón, con retorcimiento, y a estas alturas agarrándose a los toros para hacer la noria; a un Gabriel de la Casa con poco reposo y no mayor arte; y a todos ellos haciendo norma del toreo con el pico de la muleta.

Las vacas enviudan a las cinco

Y el caso es que yo no diría nada -uno ya se acostumbra- si no hubiera tenido que soportar un beso de Palomo Linares. Ocurrió que en plena apoteosis de aún no sé qué (pero apoteosis era) arrojó la muleta a la arena, se descaró con el novillo -que de descarado no tenía nada-, le bendijo o cosa así, y ofrendó un ósculo a la concurrencia. ¡Y luego se fue contoneándose jacarandoso, el tío!

Eso ya no. Mal está verse obligado a pasar por los toros desmembrados y la vulgaridad de sus matadores. Pero encima, y como colofón, tener que recibir un beso de un señor, por muy simbólico que ese beso sea, colma todo lo humanamente soportable. Acaso el beso no fuera sino para las mujeres (las había reguapas), y aun así sería un atrevimiento, pues algunas eran pudicas, y muchas casadas y muy casadas. E incluso en tal caso debiera haberse advertido. Los señores Lozano, mentores del amoroso, que son inteligentes según han demostrado, no fueron aquí previosores. Pudieron redactar una nota de urgencia, para que fuera leída por lo altavoces, aclarando que el beso era para las gentiles señoritas sin compromiso y que a su vez fueran consentidoras, debiendo abstenerse los caballeros de poner la mejilla. Si no se hizo así porque no había altavoces, tampoco es excusa, porque había pancartas. Y sobre aquellos lienzos, en lugar de los manidos "slogans" de adhesión, podrían haberse escrito frases de parecido corte: "Palomo besuquea castamente a las ricas hembras presentes y vírginales doncellas si las hubiere (no se incluyen bachilleras y cacorros)". Esto habría sido lo correcto, suscitando réplicas emotivas en otras pancartas surgidas por doquier, que dirían: "Las palomas de esta plaza se dejan hocicar por Palomo". Triunfal y bien traído, ¿no?

Cualquier cosa antes que el beso indiscriminado, lanzado desde el albero, y con un cornudillo como testigo. ¡Pomográfico, vamos!

JOAQUÍN VIDAL

La Codorniz, Mayo de 1972

Besuqueo en el ruedo

La Penúltima

RENAULT Ocasión

SIN ENTRADA

MODELOS

Citroen BX 1.6 TGS
Fiat Regata Mare
Ford Fiesta
R. Laguna 2.0 pm, cl, da, rc
R. 19 driver 1.9D rc
Rover 216 GSi. Autom., aa, pe
Seat Ibiza 1.2 3p

MATRICULA

M-NW
M-IP
ZA-I
M-SH
M-TP
TO-T
M-ML

MES

9.985
7.995
15.465
31.780
20.737
14.842
8.990

SIN ENTRADA



CABARAUTO ARANJUEZ, S.A.

Ctra. Andalucía, km.44. Tel. 91 891 00 10 ARANJUEZ

**CHALETOS ADOSADOS
CON JARDÍN**

**URBANIZACIÓN PRIVADA CON CALLES PEATONALES
Y PISCINA COMUNITARIA
EN EL CASCO URBANO DE ARANJUEZ**



Promueve:
**Proyectos
Inmobiliarios
CYM 2000 S.L.**

URBANIZACIÓN
Residencial UMORERAS

OBRA COMENZADA

Información y venta:

oficina
Inmobiliaria
aranjuez
API nº 1026
**C/ San Antonio, 57
Tels.: 91 891 07 54**

*Edificio
Nuevo Deseite*



**Para VIVIR
con
mayúsculas**

**Viviendas y Dúplex
con trastero
2, 3, y 4 dormitorios
Plazas de garaje**



*En la nueva calle
Florida*

¡ OBRA COMENZADA !

Gestiona y promueve

 **DESARROLLO**
URBANO XXI, S.A.
gestión inmobiliaria

Información y venta

 oficina
Inmobiliaria
aranjuez
API nº 1026

C/ San Antonio, 57 • Tels.: 91 891 07 54 / 91 892 55 09